

CUPRINS

Note speciale privind monitoarele LCD	1
Informații pentru confortul și siguranța dvs	2
DEZASAMBLARE	5
Instalarea / Dezinstalarea suportului	6
REGLAREA POZITEI ECRANULUI	6
CONECTAREA CABLULUI DE ALIMENTARE	7
MASURI DE SIGURANTA	7
CURATAREA MONITORULUI	7
ECONOMISIRE CURENT ELECTRIC	8
DDC (canal de date pentru afisare)	8
ALOCAREA PINILOR CONECTORULUI	9
Tablou de sincronizare standard	11
INSTALARE	12
COMENZI UTILIZATOR	13
CUM SE REGLEAZĂ O SETARE	14
DEPANARE	19

NOTE SPECIALE PRIVIND MONITOARELE LCD

Următoarele simptome sunt normale pentru monitoarele LCD și nu indică o problemă:

NOTE

- Datorită naturii luminii fluorescente, ecranul este posibil să pâlpeie la prima utilizare. Opriți întrerupătorul de alimentare și apoi reporniți-l pentru a face pâlpeitul să dispară.
- În funcție de modelul de desktop folosit, este posibil să descoperiți că luminozitatea de pe ecran nu este uniformă.
- Ecranul LCD are pixeli efectivi de minim 99,99%. Poate include pete pe o suprafață de 0,01% sau mai puțin, determinate de un pixel care lipsește sau de un pixel mereu aprins.
- Datorită naturii ecranului LCD, un ecou al ecranului precedent poate rămâne după schimbarea imaginii atunci când aceeași imagine este afișată mai multe ore în șir. În acest caz, ecranul își revine încet, modificând imaginea sau oprind alimentarea de la întrerupător timp de mai multe ore.

Informații pentru confortul și siguranța dvs

Instrucțiuni de siguranță

Citiți cu atenție aceste instrucțiuni. Păstrați acest document pentru consultare ulterioară. Respectați toate avertismentele și instrucțiunile marcate pe produs.

ATENȚIE în ceea ce privește ștecherul la deconectarea dispozitivului

Respectați următoarele indicații la conectarea și deconectarea alimentării cu tensiune la unitatea de alimentare cu tensiune:

Instalați unitatea de alimentare cu tensiune înainte de a conecta cablul de alimentare la priza de CA.

Scoateți cablul de alimentare înainte de a îndepărta unitatea de alimentare cu tensiune de produs.

Dacă sistemul are mai multe surse de alimentare, întrerupeți alimentarea cu tensiune a sistemului scoțând toate cablurile de alimentare din sursele de alimentare.

ATENȚIE în ceea ce privește accesibilitatea

Asigurați-vă că priza de tensiune în care introduceți cablul de alimentare poate fi accesată ușor și este amplasată cât mai aproape de operatorul echipamentului. Atunci când trebuie să întrerupeți alimentarea cu tensiune a echipamentului, asigurați-vă că scoateți cablul de alimentare din priza electrică.

Avertismente

- Nu utilizați acest produs lângă apă.
- Nu poziționați acest produs pe un suport sau masă instabilă. Dacă produsul cade, poate fi deteriorat considerabil.
- Fantele și deschizăturile sunt furnizate pentru ventilare pentru a garanta siguranța în funcționare a produsului și pentru a-l proteja împotriva supraîncălzirii. Aceste deschizături nu trebuie obturate sau acoperite. Deschizăturile nu trebuie obturate prin amplasarea produsului pe pat, canapea, covor sau alte suprafețe similare. Acest produs nu trebuie amplasat niciodată lângă sau deasupra unui radiator sau a unei surse de căldură și nici într-o instalație încorporată (cu excepția cazului în care se asigură o ventilare corespunzătoare).
- Nu introduceți niciodată obiecte de niciun fel în acest produs prin fantele carcasei, deoarece acestea pot atinge puncte de tensiune periculoase sau componente de legătură și se pot produce incendii sau electrocutări. Nu vărsați niciodată lichide de niciun fel pe sau în interiorul produsului.
- Pentru a evita deteriorarea componentelor interne și pentru a preveni scurgerea acumulatorului, nu amplasați produsul pe o suprafață care vibrează.
- Nu utilizați niciodată produsul într-un mediu în care se practică sport sau în care există vibrații; este posibil ca în aceste condiții să apară scurtcircuite neașteptate sau deteriorări ale dispozitivelor rotative, unității de hard disc, unității optice și chiar riscul de expunere la pachetul de acumulatori cu litiu.

Ascultarea în siguranță

Urmați aceste instrucțiuni, sugerate de experți în bolile auzului, pentru a vă proteja auzul.

- Măriți treptat volumul, până când veți auzi sunetul clar și confortabil, fără distorsiuni.
- După setarea nivelului volumului, acesta nu trebuie mărit după ce îl reglați în funcție de auzul dvs.
- Reduceți perioadele de timp în care ascultați muzică la volum înalt.
- Evitați mărirea volumului pentru acoperirea zgomotelor înconjurătoare.
- Micșorați volumul dacă nu puteți auzi persoanele care vorbesc în apropierea dvs.

Service produs

Nu încercați să efectuați personal operații de service pentru acest produs, deoarece este posibil ca deschiderea și îndepărtarea capacelor acestuia să vă expună la puncte de tensiune periculoase sau la alte riscuri. Lăsați toate operațiile de service în seama personalului de service calificat.

Scoateți acest produs din priză de perete și solicitați operații de service personalului de service calificat în următoarele situații:

- cablul sau ștecherul de alimentare este deteriorat, tăiat sau ars
- a fost vărsat lichid în produs
- produsul a fost expus la ploaie sau apă
- produsul a fost scăpat sau carcasa acestuia a fost deteriorată
- produsul prezintă o schimbare semnificativă a capacității de funcționare, indicând necesitatea unei operații de service
- produsul nu funcționează normal după urmarea instrucțiunilor de utilizare



Notă: Reglați numai acele controale care sunt menționate în instrucțiunile de utilizare, deoarece reglarea necorespunzătoare a altor controale poate duce la deteriorare și, de cele mai multe ori, va necesita un volum de lucru mare deșus de un tehnician calificat pentru a readuce produsul în starea normală.

Declarație privind pixelii ecranului LCD

Unitatea LCD este produsă cu tehnici de fabricare de înaltă precizie. Cu toate acestea, este posibil ca, ocazional, unii pixeli să nu se aprindă sau să apară ca puncte negre sau roșii. Acest lucru nu are niciun efect asupra imaginilor înregistrate și nu constituie o neregulă în funcționare.

Sfaturi și informații pentru utilizare confortabilă

Este posibil ca utilizatorii de computere să se plângă de dureri de ochi sau de cap după utilizare îndelungată. De asemenea, utilizatorii sunt expuși la riscul rănirii fizice după perioade de lucru prelungite în fața computerului. Perioadele de lucru lungi, poziția necorespunzătoare a corpului, deprinderile de lucru insuficiente, stresul, condițiile de lucru inadecvate, sănătatea personală și alți factori sporesc riscul rănirii fizice.

Utilizarea incorectă a computerului poate duce la apariția sindromului de tunel carpian, a tendinitei, a tenosinovitei sau a altor tulburări la nivelul sistemului muscular sau osos.

Următoarele simptome pot apărea la nivelul palmelor, încheieturilor, brațelor, umerilor, gâtului sau spatelui:

- amortire sau o senzație de fierbințeală sau furnicăături
- dureri sau sensibilitate la atingere
- durere continuă, umflături sau palpitații
- inflexibilitate sau încordare
- răceală sau slăbiciune

Dacă aveți aceste simptome sau oricare alt tip de disconfort periodic sau permanent și/sau dureri cauzate de utilizarea computerului, consultați imediat un medic și informați departamentul de siguranță și sănătate al companiei dvs.

Următoarea secțiune oferă sfaturi pentru utilizarea mai confortabilă a computerului.

Găsirea poziției confortabile

Găsiți poziția confortabilă reglând unghiul de vizualizare a monitorului, utilizând un rezemător de picioare sau înălțând suprafața de ședere pentru a obține confortul maxim. Urmați sfaturile următoare:

- evitați statul într-o singură poziție fixă pe o perioadă îndelungată
- nu vă aplecați și/sau nu vă lăsați pe spate
- ridicați-vă și deplasați-vă în mod regulat pentru a elimina încordarea mușchilor picioarelor

- luați pauze scurte pentru a vă relaxa gâtul și umerii
- evitați să încordați mușchii sau să ridicați umerii
- instalați afișajul extern, tastatura și mouse-ul în mod corespunzător și astfel încât să poate fi accesate în mod confortabil
- dacă priviți monitorul mai mult decât documentele, amplasați afișajul în centrul biroului pentru a relaxa mușchii gâtului

Măsurile de protecție a vederii dvs.

Perioadele lungi de privire a monitorului, purtarea unor ochelari sau lentile de contact necorespunzătoare, strălucirea puternică, lumina prea intensă din cameră, ecranele calibrate incorect, caracterele de literă prea mici și afișajele cu contrast scăzut pot stresa ochii dvs. Următoarele secțiuni oferă sugestii despre modul de diminuare a durerilor de ochi.

Ochii

- Odihniți-vă ochii în mod frecvent.
- Evitați să priviți monitorul la anumite intervale de timp și concentrați-vă privirea într-un punct la distanță.
- Clipiți frecvent pentru a evita uscarea ochilor.

Afișajul

- Păstrați afișajul curat.
- Țineți capul la un nivel superior marginii de sus a afișajului, astfel încât ochii dvs. să privească de sus în jos centrul acestuia.
- Reglați luminozitatea și/sau contrastul afișajului până atingeți un nivel confortabil sporind lizibilitatea textului și claritatea elementelor grafice.
- Eliminați strălucirea și reflexiile în următoarele moduri:
 - amplasând afișajul în așa mod încât una dintre părțile laterale ale acestuia să fie îndreptate către fereastră sau oricare altă sursă de lumină
 - minimizând lumina din cameră utilizând draperii, abajururi sau obloane
 - utilizând o veioză
 - schimbând unghiul de vizualizare a afișajului
 - utilizând un filtru de diminuare a strălucirilor puternice
 - utilizând o protecție de afișaj, precum o bucată de carton fixat pe marginea frontală superioară a afișajului.
- Evitați reglarea afișajului dvs. la un unghi de vizualizare incomod.
- Evitați să priviți surse puternice de lumină, precum ferestrele deschise, pe perioade îndelungate.

Formarea unor deprinderi de lucru bune

Formați-vă următoarele deprinderi de lucru pentru a face utilizarea computerului mai relaxant și mai productivă:

- Luați pauze scurte la intervale regulate și frecvent.
- Efectuați unele exerciții de relaxare.
- Inspirați aer proaspăt cât mai des posibil.
- Efectuați exerciții fizice în mod regulat pentru a menține un corp sănătos.



Avertisment! Nu recomandăm utilizarea produsului pe canapea sau în pat. Dacă acest lucru nu se poate evita, lucrați numai pe perioade scurte, luați frecvent pauze și efectuați unele exerciții de relaxare.



Pentru informații suplimentare despre reciclare, vizitați următoarele site-uri Web:
Global: <http://global.acer.com/about/sustainability.htm>

DEZASAMBLARE DEZASAMBLARE

Verificati daca urmatoarele elemente sunt prezente când dezasamblati cutia, si pastrati ambalajele în cazul în care va trebui sa trimiteti sau transportati monitorul în viitor.

- Monitor LCD

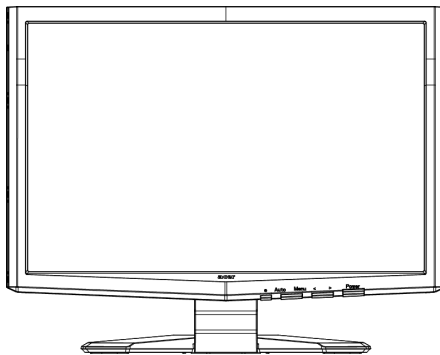

- Cablu DVI
- Cablu D-Sub de 15 contacte
- Cablu de alimentare CA

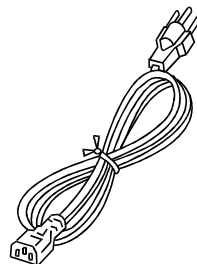
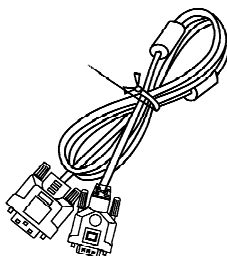

- Manual de utilizare
- Ghid de pornire rapida



INSTALAREA / DEZINSTALAREA SUPORTULUI

Instalare:

Aliniați butonul de eliberare din partea de jos a monitorului cu fantele corespunzătoare de pe partea inferioară a bazei

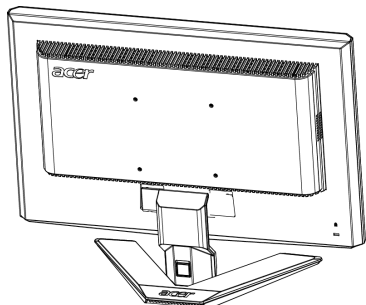

Dezinstalare:

Apăsați pe butonul de eliberare conform indicațiilor interioare, înainte de a îndepărta baza și urmați sensul săgeții pentru a îndepărta baza.

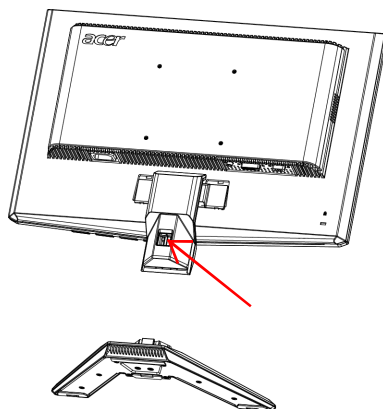

REGLAREA POZITEI ECRANULUI

Pentru a optimiza cea mai bună poziție de observare, puteți ajusta unghiul de înclinare al monitorului folosind ambele mâini pentru a ține monitorul așa cum este indicat în figura de mai jos.

Monitorul poate fi reglat la 15 grade în sus sau la 5 grade în jos, după cum este indicat prin săgețile de mai jos.

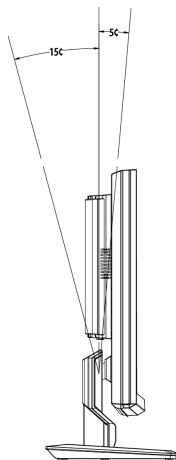

CONECTAREA CABLULUI DE ALIMENTARE

- Verificati prima data daca cablul de alimentare pe care îl folositi este de tipul corect cerut în zona dvs.
- Acest monitor are o alimentare universala ce permite operarea fie la 100/120V AC, fie la 220/240 V AC. Nu este necesar ca utilizatorul sa faca setari suplimentare.
- Conectati un capat al cablului de alimentare la intrarea de curent alternativ, iar celalalt capat la o iesire de curent alternativ corespunzatoare.
- Pentru folosirea unitatii la 120 V AC: Folositi un set de cabluri UL, tip cablu SVT si o mufa de 10 A/125 V.
- Pentru folosirea unitatii la 220/240 V AC (în afara SUA): Folositi un set de cabluri compus dintr-un cablu de H05VV-F si o mufa de 10 A, 250 V. Setul de cabluri trebuie sa aiba aprobarile de siguranta corespunzatoare, valabile pentru tara în care va fi instalat echipamentul.

MASURI DE SIGURANTA

- Evitati sa asezati monitorul, sau orice alt obiect greu, pe cablul de alimentare, pentru a evita deteriaorarea cablului.
- Nu expuneti monitorul la ploaie, umezeala excesiva sau praf.
- Nu acoperiti fantele de ventilatie ale monitorului. Plasati întotdeauna monitorul într-un loc ventilat corespunzator.
- Evitati plasarea monitorului pe un fundal luminos sau într-un loc în care lumina soarelui sau alte surse de lumina pot reflecta pe ecran. Plasati monitorul sub nivelul ochilor.
- Manevrati cu grija atunci când transportati monitorul.
- Evitati sa loviti sau sa zgâriati ecranul, deoarece este fragil.

CURATAREA MONITORULUI

Urmati cu atentie urmatoarele instructiuni atunci când curatati monitorul.

- Deconectati întotdeauna cablul de alimentare al monitorului înainte de curatare.
- Folositi o cârpa moale pentru a sterge ecranul, partea frontala si partile laterale ale carcasei.
- Aplicati o cantitate mica de alcool pe o cârpa moale pentru curatarea ecranului monitorului, în cazul în care necesita mai mult decât o simpla stergere de praf.

ECONOMISIRE CURENT ELECTRIC

Monitorul va intra în modul "Economie curent" prin semnalul de comanda din comanda afisajului, asa cum indica indicatorul de curent de culoarea chihlimbarului.

Stare	Lumina indicator
Pornit	Albastru
Activ Oprit	Culoare de chihlimbar

Starile de economisire curent vor fi pastrate pâna când un semnal de control este detectat sau se activeaza tastatura sau mouse-ul. Timpul de recuperare de la starea Activ oprit la pornit este de aproximativ 3 secunde.

DDC (canal de date pentru afisare)

Pentru a usura instalarea, monitorul suporta caracteristica Plug and Play daca sistemul dvs. suporta de asemenea protocolul DDC. DDC (canal de date pentru afisare) este un protocol de comunicare prin care monitorul informeaza automat sistemul gazda privitor la capacitatile sale, spre exemplu rezolutii si temporizari suportate. Monitorul suporta standardul DDC2B.

ALOCAREA PINILOR CONECTORULUI

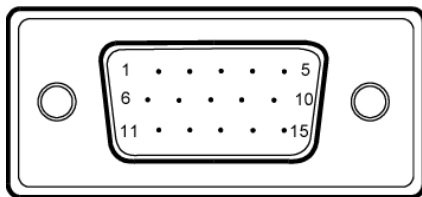

Cablu de semnal cu 15 pini pentru afișare color

NR. PIN	DESCRIERE	NR. PIN	DESCRIERE
1.	Rosu	9.	+5V
2.	Verde	10.	Împamântare logica
3.	Albastru	11.	Împamântare monitor
4.	Împamântare monitor	12.	DDC-Date seriale
5.	Semnal DDC de întoarcere	13.	Sincronizare orizontala
6.	Împamântare R	14.	Sincr. verticala
7.	Împamântare G	15.	DDC-Ceas serial
8.	Împamântare B		

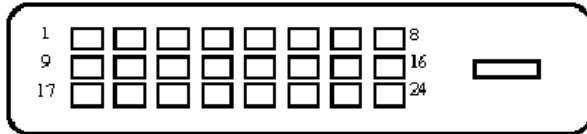

Cablu de semnal cu 24 pini pentru afișare color

PINI	Semnificatie	PINI	Semnificatie
1.	TMDS Data2-	13.	NC
2.	TMDS Data2+	14.	Alimentare +5V
3.	TMDS Date, ecranare 2/4	15.	ÎMP. (semnal de întoarcere pentru sincronizare oriz.vertic. +5V)
4.	NC	16.	Hot Plug Detect
5.	NC	17.	TMDS Data0-
6.	Ceas DDC	18.	TMDS Data0+
7.	Date DDC	19.	TMDS Data 0/5 Shield
8.	NC	20.	NC
9.	TMDS Data1-	21.	NC
10.	TMDS Data1+	22.	TMDS Clock Shield
11.	TMDS Date, ecranare 1/3	23.	TMDS Clock+
12.	NC	24.	DDC TMDS Clock-

Tabloul de sincronizare standard

Pentru a reduce nevoia de reglare pentru diferite moduri, monitorul are modurile de setare standard, folosite în general după cum este indicat în tabelul de mai jos. Pentru o reglare optimă, utilizatorului îi este recomandat să efectueze o setare automată după modelul "Full Screen" (afisare pe tot ecranul) la Windows. Dacă modul folosit nu este compatibil cu una din setările standard, utilizatorul poate stoca modurile preferate în modurile utilizatorului. Monitorul este capabil să stocheze până la 9 moduri ale utilizatorului. Singura condiție de a stoca sub forma de mod al utilizatorului este ca noile informații de afisare trebuie să difere cu 1 KHz față de frecvența orizontală, sau cu 1 Hz pentru frecvența verticală, sau polaritățile semnalului de sincronizare să difere de modurile standard.

Mod	Rezoluție		
1	VGA	720 x 400	70 Hz
2	VGA	640 x 480	59.94 Hz
3	MAC	640 x 480	66.66 Hz
4	VESA	640 x 480	72 Hz
5	VESA	640 x 480	75 Hz
6		648 x 500	57.7 Hz
7	VESA	800 x 600	56.25 Hz
8	VESA	800 x 600	60 Hz
9	VESA	800 x 600	72 Hz
10	VESA	800 x 600	75 Hz
11	MAC	832 x 624	74.55 Hz
12	VESA	1024 x 768	60 Hz
13	VESA	1024 x 768	70 Hz
14	VESA	1024 x 768	75 Hz
15	VESA	1152 x 864	75 Hz
16	VESA	1280 x 960	60 Hz
17	VESA	1280 x 1024	60 Hz
18	VESA	1280 x 1024	75 Hz
19	CVT	1440 x 900	60 Hz

INSTALARE

Pentru a instala monitorul la calculatorul gazda, urmati pasii de mai jos:

Pasi

1. 1-1 Conectati cablul video
 - a. Asigurati-va ca atât monitorul, cât si computerul sunt deconectate de la sursa de curent.
 - b. Conectati cablul video la computer.
- 1-2 Cablu digital (numai pentru modelul cu intrare duală)
 - a. Asigurați-vă că alimentarea este oprită atât pentru monitor, cât și pentru computer.
 - b. Conectați în spatele monitorului un capăt al cablului DVI cu 24 de pini. Conectați celălalt capăt la portul computerului.
2. Conectati cablul de alimentare.

Conectati cablul de alimentare la monitor, apoi la o priza de curent alternativ.
3. Conectati la curent monitorul si computerul.

Porniti prima oara monitorul, apoi computerul.
Respectarea acestei ordini este foarte importanta.
4. Daca monitorul înca nu functioneaza corect, consultati capitolul "Depanare" pentru a diagnostica problema.

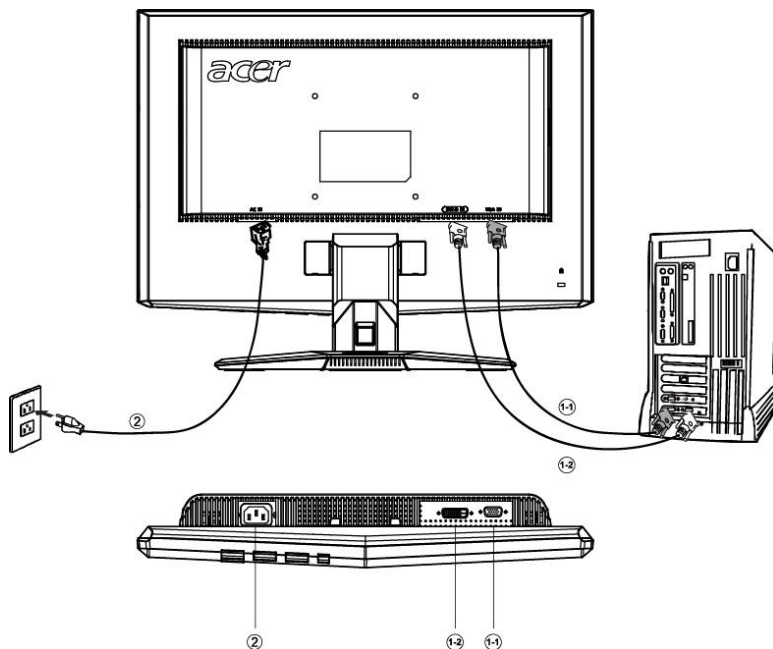

COMENZI UTILIZATOR

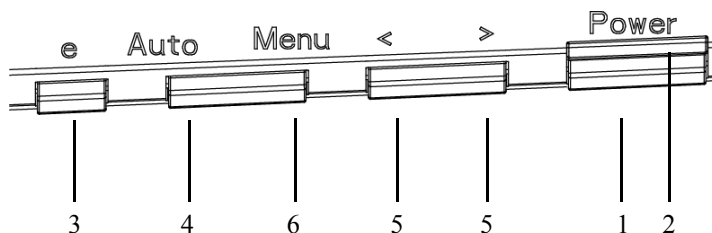

Comenzi panou frontal

1. Comutator de alimentare:

Pentru pornirea și oprirea alimentării.

2. LED alimentare:

Este aprins pentru a indica faptul că alimentarea este PORNITĂ.

3. Selectare/leșire:

1) Atunci când meniul OSD este activ, acest buton funcționează ca tastă EXIT (leșire din meniul OSD).

2) Atunci când meniul OSD este inactiv, apăsați pe acest buton pentru a selecta un mod scenariu.

4. Auto A adapta nasture/leșire:

1) Atunci când meniul OSD este activ, acest buton funcționează ca tastă EXIT (leșire din meniul OSD).

2) Atunci când meniul OSD este inactiv, apăsați pe acest buton pentru 2 secunda la spre activate art.hot. Auto Adaptare functie.

5. < / >

Apăsați pe < sau pe > pentru a selecta funcția dorită.

Apăsați pe < sau pe > pentru a modifica setările pentru funcția curentă.

6. MENU / INTRARE:

Activează meniu OSD atunci când acesta este inactiv sau activează/dezactivează funcția de reglare atunci când meniul OSD este activ.

CUM SE REGLEAZĂ O SETARE

1. Apăsați pe butonul MENU (Meniu) pentru a activa fereastra OSD.
2. Apăsați pe < sau pe > pentru a selecta funcția dorită.
3. Apăsați pe butonul MENU (Meniu) pentru a selecta funcția pe care doriți s-o reglați.
4. Apăsați pe < sau pe > pentru a modifica setările pentru funcția curentă.
5. Pentru a părăsi meniul și a salva, selectați funcția ieșire. Dacă doriți să reglați o altă funcție, repetați pașii 2-4.

- **Comportament OSD seria P/X**

Atunci când utilizatorul apasă pe butonul „MENU” (Meniu) din panoul frontal:

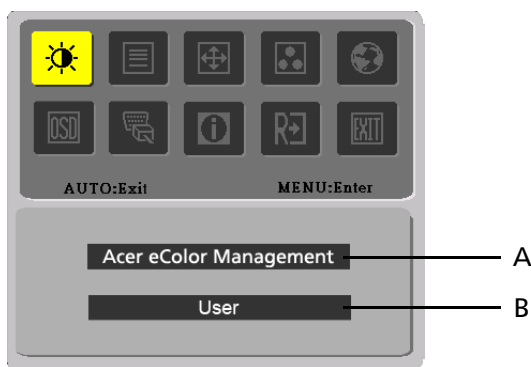

A. Acer eColor Management

Dacă selectează un element „Acer eColor Management”, apare meniul OSD „Acer eColor”

B. USER

Dacă selectează un element „User” (Utilizator), apare meniul OSD standard.



I. Intrare semnal analog



II. Intrare semnal digital







- REGLAREA IMAGINII**









Descrierea LED-urilor de control pentru funcții









A. Acer eColor Management

Principal Meniu (Meniu) Pictogramă	Sub Meniu (Meniu) Pictogramă	Sub Meniu (Meniu) Element	Descriere
	ndisp.	Utilizator	Setări definite de utilizator. Setările pot fi ajustate pentru orice situație
	ndisp.	Text	Echilibru optim între luminozi tate și contrast pentru a preveni obosirea ochilor. Cel mai confortabil mod de a viziona text pe ecran
	ndisp.	Standard	Setări standard. Afișează imaginea la parametrii nominali ai ecranului
	ndisp.	Grafică	Îmbunătățește culorile și scoate în evidență detaliile. Imaginile și fotografiile sunt afișate în culorii vii și cu detalii precise
	ndisp.	Film	Afișează filmele în cele mai mici detalii. Afișează imagini remarcabile, chiar și în medii iluminate defectuos

B. USER

Principal Meniu (Meniu) Pictogramă	Sub Meniu (Meniu) Pictogramă	Sub Meniu (Meniu) Element	Descriere
		Contrast	Reglează contrastul dintre fundal și partea frontală a unei imagini de pe ecran.
		Luminozitate	Reglează luminozitatea fundalului imaginii de pe ecran.
		ACM	ACM (Adaptive Contrast Management): Comutator ACTIVARE/DEZACTIVARE ACM; valoarea implicită-"DEZACTVAT"
		Focalizare	Reglează focalizarea imaginii (opțiune disponibilă numai în modul Analog)
		Ceas	Reglează frecvența de ceas a imaginii (opțiune disponibilă numai în modul Analog)

Principal Meniu (Meniu) Pictogramă	Sub Meniu (Meniu) Pictogramă	Sub Meniu (Meniu) Element	Descriere
		Poziție oriz.	Reglează poziția pe orizontală.(opțiune disponibilă numai în modul Analog)
		Poziție vert.	Reglează poziția pe verticală.(opțiune disponibilă numai în modul Analog)
	Indisp.	Cald	Setează temperatura de culoare la alb cald.
	Indisp.	Rece	Setează temperatura de culoare la alb rece.
		Utilizator /Roșu	Reglează intensitatea de roșu/verde/albastru.
		Utilizator/ Verde	
	Utilizator/ Albastru		
	Indisp.	English	Selectare limbă.
	Indisp.	繁體中文	
	Indisp.	Deutsch	
	Indisp.	Francais	
	Indisp.	Espanol	
	Indisp.	Italiano	
	Indisp.	简体中文	
	Indisp.	日本語	
	Indisp.	Suomi	Numai pentru versiunea OSD EMEA
	Indisp.	Nederlands	
Indisp.	Рысскнн		

Principal Meniu (Meniu) Pictogramă	Sub Meniu (Meniu) Pictogramă	Sub Meniu (Meniu) Element	Descriere
		Poziție oriz.	Reglează poziția pe orizontală a meniului OSD.
		Poziție vert.	Reglează poziția pe verticală a meniului OSD.
		Expirare OSD	Reglează intervalul de dispariție a meniului OSD.
	Indisp.	Analog	Selectează semnalul de intrare analog (D-Sub)
	Indisp.	Digital	Selectează semnalul de intrare digital (DVI)
	Indisp.	DDC/CI	Activare/Dezactivare suport DDC/CI
	Indisp.	Informații	Afișează rezoluția, frecvența oriz./vert. și portul de intrare pentru actuala temporizare la intrare.
	Indisp.	Reinițializare	Șterge fiecare stare veche a autoconfigurării și setează temperatura de culoare la Rece.
	Indisp.	Ieșire	Salvează reglarea utilizatorului. Meniul OSD dispare.

- **Meniul OSD Acer eColor Management**

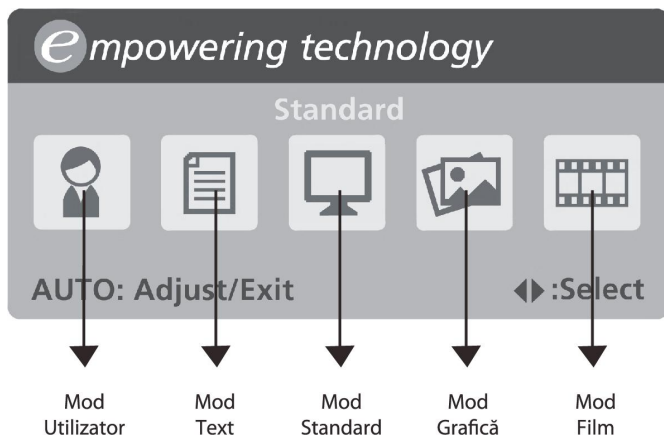

- **Instrucțiuni de utilizare**

Acer eColor Management

Etapa 1: Apăsăți "tasta  " pentru a deschide meniul Acer eColor Management și a accesa diferitele moduri

Etapa 2: Apăsăți "<" sau ">" pentru a selecta modul

Etapa 3: Apăsăți "tasta Auto" pentru a confirma modul și a efectua reglarea automată

- **Funcții și beneficii**

Mod	Caracteristici	Beneficii
Standard	Setări standard	Afișează imaginea la parametrii nominali ai ecranului
Text	Echilibru optim între luminozitate și contrast pentru a preveni oboseala ochilor	Cel mai confortabil mod de a viziona text pe ecran
Grafică	Îmbunătățește culorile și scoate în evidență detaliile	Imaginile și fotografiile sunt afișate în culorii vii și cu detalii precise
Film	Afișează filmele în cele mai mici detalii	Afișează imagini remarcabile, chiar și în medii iluminate defectuos
Utilizator	Setări definite de utilizator	Setările pot fi ajustate pentru orice situație

DEPANARE

Înainte de a duce monitorul LCD la service, verificați lista de probleme de mai jos pentru a vedea dacă puteți să diagnosticați singuri problema.

(Mod VGA)

Probleme	Stare curenta	Remediu
Lipsa afișării	Indicatorul de alimentare este aprins	· Folosind OSD, reglați luminozitatea și contractul la maximum sau resetați la setările standard
	Indicatorul de alimentare nu se aprinde	· Verificați cablul de alimentare.
		· Verificați dacă cablul de curent alternativ este corect conectat la monitor.
Indicatorul de alimentare are culoarea chihlimbarului		· Verificați dacă cablul de semnal video este corect conectat în spatele monitorului.
		· Verificați dacă este aprins computerul.
Afișaj necorespunzător	Imagine instabilă	· Verificați dacă specificațiile adaptorului grafic și monitorul sunt în conformitate, putând cauza incompatibilitatea cu frecvența semnalului de intrare.
	Imaginea lipsește, se deplasează în centru, sau este prea mică sau prea mare față de mărimea ecranului	· Folosind OSD, reglați REZOLUTIA, CEASUL, CEAS-FAZA, POZITIA ORIZONTALA și POZITIA VERTICALA cu semnale non-standard.
		· Folosind OSD, în cazul lipsei imaginii pe întreg ecranul, selectați alta rezoluție sau alt timp de actualizare.
		· Așteptați câteva secunde înainte de a regla mărimea imaginii înainte de a schimba sau deconecta cablul de semnal sau de a opri monitorul.

(Mod DVI)

Probleme	Stare curenta	Remediu
Lipsa afisa	Indicatorul de alimentare este aprins	<ul style="list-style-type: none">· Folosind OSD, reglati luminozitatea si contractul la maximum sau resetati la setarile standard
	Indicatorul de alimentare nu se aprind	<ul style="list-style-type: none">· Verificati cablul de alimentare.
		<ul style="list-style-type: none">· Verificati daca cablul de curent alternativ este corect conectat la monitor.
	Indicatorul de alimentare are culoarea chihlimbarulu	<ul style="list-style-type: none">· Verificati daca cablul de semnal video este corect conectat în spatele monitorului.
<ul style="list-style-type: none">· Verificati daca este aprins computerul.		