

# Acer LCD monitor

Korisnički vodič

Autorska prava © 2008. Acer Incorporated.  
Sva prava pridržana.

Acer LCD monitor – priručnik za korisnika  
Izvorno izdanje: 06/2008

Informacije u ovoj publikaciji se mogu periodično mijenjati bez obaveze obavještanja bilo koje osobe o takvim prerađbama ili promjenama. Takve promjene će biti inkorporirane u nova izdanja ovog priručnika ili u dopunske dokumente ili publikacije. Ova tvrtka ne daje nikakve izjave ili jamstva, bilo izričita ili implicirana, u pogledu ovih sadržaja i posebno odriče implicirana jamstva o dostupnosti na tržištu ili prikladnosti za određenu svrhu.

Zapišite informacije o broju modela, serijskom broju, datumu kupovine i mjestu kupovine u dolje predviđeni prostor. Serijski broj i broj modela su zapisani na etiketi naljepljenoj na Vaše računalo. Sva prepiska glede Vaše jedinice treba uključivati informacije o serijskom broju, broju modela i kupovini.

Nijedan dio ove publikacije ne može biti reproduciran, pohranjen u sustav za učitavanje ili prenet, u bilo kojem obliku ili putem bilo kojih sredstava, elektronički, mehanički, fotokopiranjem, snimanjem ili na drugi način, bez prethodne pismene dozvole tvrtke Acer Incorporated.

Acer LCD monitor – priručnik za korisnika

Broj modela: \_\_\_\_\_

Serijski broj: \_\_\_\_\_

Datum kupovine: \_\_\_\_\_

Mjesto kupovine: \_\_\_\_\_

Acer i Acer logotip su registrirani zaštitni znakovi tvrtke Acer Incorporated. Imena proizvoda ili zaštitni znakovi drugih tvrtki su ovdje korišteni samo za svrhe identifikacije i pripadaju njihovim odgovarajućim tvrtkama.

# Podaci za vašu sigurnosti i udobnost

## Sigurnosne informacije

Pažljivo pročitajte ove upute. Spremite ovaj dokument zbog budućih potreba. Slijedite sva upozorenja i upute označene na proizvodu.

## Posebne napomene o LCD monitorima

Sljedeći simptomi uobičajeni su za LCD monitore i ne označavaju problem.

- Zaslom može titrati tijekom prvog korištenja zbog prirode fluorescentnogsvjetla. Titranje će nestati ako isključite i ponovno uključite monitor.
- Ovisno o korištenoj radnoj površini, svjetlina zaslona može biti blago nejednolika.
- Korisna razlučivost LCD zaslona iznosi 99,99% ili više učinkovitih točaka prikaza (piksela). Može sadržavati nedostatke od 0,01% ili manje i to trajno uključene ili nedostajuće točke prikaza (pikseli).
- Zbog prirode LCD zaslona, naknadna slika prethodnog zaslona može ostati nakon pomaka na drugu sliku ukoliko je ista slika bila prikazana satima. Zaslom će se u tom slučaju polagano oporavljati mijenjanjem slike ili isključivanjem glavne sklopke na nekoliko sati.

## Čišćenje monitora

Prilikom čišćenja monitora pridržavajte se sljedećih smjernica:

- Uvijek isključite monitor iz napajanja prije čišćenja.
- Zaslom, prednju i bočne stranice kucišta prebrišite mekanom krpom.

## Uključivanje i isključivanje uređaja

Poštujte ove smjernice prilikom spajanja i odvajanja napajanja s LCD monitora:

- Provjerite da li je monitor spojen na svoje postolje prije spajanja kabela u utičnicu za napajanje izmjeničnom strujom.
- Provjerite da li su i LCD monitor i računalo isključeni prije spajanja kabela ili isključivanja kabela za napajanje.
- Ako sustav ima više izvora napajanja, odvojite napajanje iz sustava isključivanjem svih kabela iz odgovarajućih izvora napajanja.

## Pristupačnost

Pripazite da utičnica u koju priključujete kabel bude pristupačna i smještena što je bliže moguće korisniku uređaja. Kad je potrebno odvojiti napajanje s uređaja izvucite kabel iz električne utičnice.

## Sigurnosni savjeti pri slušanju

Slijedite ove upute, koje su preporučili stručnjaci kako bi sačuvali vaš sluh.

- Postupno povećavajte glasnoću sve dok zvuk ne bude jasan i ugodan i bez izobličenja.
- Nakon što ste ugodili glasnoću, nemojte je više pojačavati nakon što se vaše uši prilagode.
- Ograničite vrijeme slušanja glazbe velike glasnoće.
- Nemojte povećavati glasnoću kako bi nadglasali bučnu okolinu.
- Smanjite glasnoću ukoliko ne možete čuti govor ljudi u vašoj blizini.

## Upozorenja

- Nemojte ovaj proizvod upotrebljavati blizu vode.
- Nemojte postavljati proizvod na nestabilna kolica, stalak ili stol. Ako proizvod padne, može se ozbiljno oštetiti.
- Utori i otvori su predviđeni za ventilaciju koja omogućava pouzdan rad uređaja i zaštitu od pregrijavanja. Ove otvore ne smijete zaklanjati ili prekrivati. Otvore nikad ne smijete zakloniti tako da uređaj postavite na krevet, kauč, deku ili sličnu površinu. Ovaj uređaj nikad ne smijete postaviti blizu ili iznad radijatora, grijalice ili u ugrađene instalacije osim ukoliko nije omogućena odgovarajuća ventilacija.
- Nikad nemojte u proizvod gurati bilo kakve vrste predmeta kroz otvore na kućištu jer oni mogu dodirnuti mjesta opasnoga napona ili izazvati kratke spojeve koji mogu dovesti do požara ili električnog udara. Nikad nemojte izljevati tekućinu bilo koje vrste u uređaj ili na njega.
- Kako biste izbjegli oštećenje unutarnjih dijelova i spriječili curenje baterije, proizvod nemojte postavljati na vibrirajuću podlogu.
- Nikad ne koristite u sportskim ili rekreacijskim prostorima ili bilo kojem drugom okolišu s vibracijama koje će vjerojatno uzrokovati neočekivano titranje ili oštećenja unutarnjih uređaja.

## Uporaba električne energije

- Ovaj proizvod treba biti stavljen u pogon vrstom energije naznačenoj na nazivnoj pločici. Ako niste sigurni koja je vrsta energije dostupna, konzultirajte prodavača ili lokalnu tvrtku za elektrodistribuciju.
- Nedopustivo je da na kabelu za napajanje bilo što stoji. Ne smještajte proizvod na mjesto gdje će ljudi hodati po kabelu.

- Ukoliko s uređajem koristite produžni kabel napajanje, provjerite da li je ukupna jačina struje opreme uključene na produžni kabel manja od nazivne vrijednosti produžnog kabela. Također, osigurajte da ukupna snaga struje za sve proizvode priključene na jednu zidnu utičnicu ne prelazi snagu osigurača.
- Nemojte preopteretiti električnu utičnicu, utičnicu na produžnom kabelu ili dvodijelnu utičnicu prikapčanjem prevelikog broja uređaja. Ukupno opterećenje sustava ne smije premašiti 80% snage grane strujnog kruga. Ako se koriste produžni kabeli s više utičnica, opterećenje ne smije premašivati 80% ulazne snage produžnog kabela.
- Kabel za napajanje ovog proizvoda opremljen je trožilnim uzemljenim utikačem. Utikač odgovara samo uzemljenim električnim utičnicama. Provjerite da li je utičnica za napajanje pravilno uzemljena prije uključivanja kabela za napajanje. Ne umećite utikač u neuzemljene električne utičnice. Kontaktirajte vašeg električara za detalje.



.....

**Upozorenje! Nožica za uzemljenje je sigurnosna mogućnost. Uporaba električne utičnice koja nije pravilno uzemljena može rezultirati strujnim udarom i/ili ozljedom.**



.....

**Napomena:** Nožica za uzemljenje također pruža dobru zaštitu od neočekivanog šuma koji proizvode obližnji električni uređaji, koji mogu imati međudjelovanje s ovim proizvodom.

- Proizvod koristite isključivo s dostavljenim kompletom kabela za napajanje. Ukoliko vam je potreban zamjenski komplet kabela, provjerite da li novi kabel za napajanje zadovoljava sljedećim zahtjevima: odvojivi, na UL popisu/s CSA potvrdom, vrsta SPT-2, nazivne vrijednosti 7 A 125 V minimalno, VDE odobren ili istovjetni, ne dulji od 4,6 metara (15 stopa).

## Servis proizvoda

Nemojte sami pokušavati popravljati proizvod jer e otvaranjem ili skidanjem poklopaca možete izložiti djelovanju opasnog napona i ostalim opasnostima. Sve servisne popravke povjerite kvalificiranom osoblju servisa.

Isključite uređaj iz zidne utičnice i obratite se ovlaštenom serviseru kad:

- je kabel za napajanje ili utikač oštećen, prerezan ili istrošen
- je u uređaj izlivena tekućina
- je uređaj bio izložen kiši ili vodi
- je uređaj pao na pod ili ako je oštećeno kućište
- proizvod radi lošije nego bi trebao, što znači da je potreban servis
- uređaj ne radi normalno unatoč postupanju u skladu s uputama za upotrebu



**Napomena:** Ugađajte samo one regulatore koji su obuhvaćeni uputama za uporabu jer nepravilno ugađanje ostalih regulatora može dovesti do oštećenja i obično je nakon toga potreban opsežan rad kvalificiranog tehničara kako bi uređaj vratio u normalno stanje.

## Potencijalno eksplozivna okruženja

Isključite uređaj u bilo kojem području s potencijalno eksplozivnom atmosferom i pridržavajte se svih znakova i uputa. Potencijalno eksplozivne atmosfere uključuju područja gdje bi vam normalno bilo preporučeno da isključite motor svog vozila. Iskre u takvim područjima mogu uzrokovati eksploziju ili vatru što može dovesti do tjelesne ozljede ili čak smrti. Isključite uređaj u blizini i prilikom korištenja benzinskih postaja. Pratite ograničenja uporabe radijske opreme na odlagalištima goriva, područjima pohrane i distribucije; kemijskim postrojenjima; ili gdje se dešavaju eksplozivne operacije. Područja sa potencijalno eksplozivnom atmosferom su često, ali ne uvijek, označena. To uključuje potpalublja brodova, pogone za prijenos ili pohranu kemikalija, vozila koja koriste utekućeni plin (kao što je propan ili butan) i područja gdje zrak sadržava kemikalije ili čestice kao što su prahovi pšenice, prašine ili metala.

## Dodatne sigurnosne informacije

Vaš uređaj i njegova dodatna oprema mogu sadržavati male dijelove. Držite podalje od dohvata male djece.

## Informacije o reciklaži IT uređaja

Acer je vrlo predan zaštiti okoliša i reciklažu, kao oblik spašavanja i odlaganja iskorištene opreme smatra jednom od vrhunskih prioriteta tvrtke u smanjenju otpada koji se odlaze u prirodu i okoliš.

Mi u Acer-u vrlo smo svjesni utjecaja na okoliš koje naše poslovanje donosi i težimo prepoznavanju i osiguranju najboljih proizvodnih postupaka koji će smanjiti utjecaj naših proizvoda na prirodu i okoliš.

Više informacija i pomoć prilikom reciklaže pronaći ćete na web stranici:

<http://global.acer.com/about/sustainability32.htm>

Posjetite [www.global.acer.com](http://www.global.acer.com) za detaljnije informacije o prednostima i obilježjima i drugih naših proizvoda.

## Upute o odlaganju



Ne bacajte ovaj elektronički uređaj u smeće kada ga odbacujete. Da biste na najmanju mjeru smanjili zagađenje i osigurali najbolju zaštitu globalnog okoliša, molimo reciklirajte. Za više informacija o propisima o otpadu iz električne i elektroničke opreme (WEEE), posjetite <http://global.acer.com/about/sustainability.htm>

## Savjet glede žive



Za projektore ili elektroničke proizvode koji sadrže LCD/CRT monitor ili zaslon: žarulje unutar takvih proizvoda sadrže živu i moraju se reciklirati ili odlagati u skladu s lokalnim, državnim i drugim zakonima na snazi. Za više informacija, kontaktirajte Electronic Industries Alliance na [www.eiae.org](http://www.eiae.org). Za informacije o odlaganju pojedine svjetiljke, provjerite [www.lamprecycle.org](http://www.lamprecycle.org).

## Izjava o LCD točkama prikaza (piksel)

LCD jedinica izrađena je pomoću proizvodnih tehnika visoke točnosti. Ipak neke točke prikaza (piksel) ponekad mogu ne svijetliti, odnosno mogu se pojaviti kao crne ili crvene točke. Ovo nema utjecaja na snimljene slike pa se ni ne smatra kvarom.



ENERGY STAR (samo neki modeli) je državni program (javno/ privatno partnerstvo) koje ljudima daje moć da zaštite okoliš na ekonomičan način i bez žrtvovanja kvalitete ili obilježja proizvoda. Proizvodi koji zasluže ENERGY STAR sprječavaju emisiju plinova štetnih za ozonski omotač zadovoljavanjem strogih smjernica za učinkovitost energije koje je ustanovila Agencija za zaštitu okoliša (EPA) i Odjel za energiju SAD-a (DOE). U prosječnom kućanstvu, 75% ukupne električne energije koja se koristi za napajanje elektroničkih uređaja u kućanstvu troši se dok su proizvodi isključeni. ENERGY STAR oznakom naznačeni elektronički proizvodi za kućanstvo u isključenom stanju koriste do 50% manje energije od uobičajene opreme. Za više informacija pogledajte <http://www.energystar.gov> i <http://www.energystar.gov/powermanagement>.

Kao ENERGY STAR partner, Acer Inc. je utvrdio da ovaj proizvod zadovoljava ENERGY STAR smjernice za učinkovitu uporabu energije.



**Napomena:** Izjava se primjenjuje samo na Acer LCD monitor s ENERGY STAR logotipom.

Proizvod se isporučuje s omogućenim upravljanjem korištenja energije:

- Aktiviranje stanja mirovanja (Sleep) ekrana nakon 15 minuta neaktivnosti korisnika.
- Aktiviranje stanja mirovanja (Sleep) računala nakon 30 minuta neaktivnosti korisnika.
- Izlazak računala iz stanja mirovanja (Sleep) pritiskom na tipku za uključivanje.

## Savjeti i informacije za udobnost pri uporabi

Korisnici računala mogu se žaliti na napetost u očima ili glavobolje nakon dužeg korištenja. Korisnici se također izlažu i opasnosti od tjelesnih ozljeda nakon dugotrajnog rada pred računalom. Duga razdoblja rada, loše držanje tijela, loše radne navike, stres, neprikladni radni uvjeti, osobno zdravlje i ostali čimbenici uvelike povećavaju rizik od tjelesnih ozljeda:

Nepravilno rukovanje računalom može izazvati sindrom karpalnog tunela u zglobu, upalu tetive, tenosinovitis ili druge mišićno-koštane poremećaje. Ovi simptomi se mogu pojaviti u šakama, zglobovima, rukama, ramenima, vratu ili leđima:

- omamljenost ili osjećaj žarenja i štipanja
- bolovi, pretjerana osjetljivost i oslabljenost
- bol, otekline ili probadanje
- ukočenost ili napetost
- osjećaj hladnoće ili slabosti

Ako imate ove simptome ili bilo koji drugi trajni osjećaj nelagode koji se ponavlja i/ili bol zbog korištenja računala, odmah se posavjetujte s liječnikom te o tome obavijestite odjel za zdravlje i sigurnost u vašoj tvrtci.

Sljedeći odjeljak sadrži savjete za udobnije korištenje računala.

### Pronalazak zone udobnosti

Pronađite zonu udobnosti podešavanjem kuta gledanja monitora, korištenjem oslonca za stopalo ili povišavanjem visine sjedenja zbog postizanja maksimalne udobnosti. Obratite pozornost na ove savjete:

- nemojte predugo biti u istom položaju
- izbjegavajte klizanje prema naprijed i/ili naginjanje unazad
- redovito ustanite i prošećite kako bi uklonili napetost u nožnim mišićima

### Čuvajte svoj vid

Dugotrajno gledanje, nošenje neodgovarajućih naočala ili kontaktnih leća, blještanje, prejak rasvjeta u sobi, slabo fokusirani ekrani, vrlo mala veličina slova i prikaz s preslabim kontrastom, mogu napregnuti vaše oči. Sljedeći odlomci donose savjete za smanjenje naprezanja očiju.

#### Oči

- Učestalo odmarajte oči.
- Odmarajte oči u redovitim intervalima tako da skrenete pogled s monitora i gledate u daljinu.
- Učestalo trepćite kako bi spriječili sušenje očiju.

#### Zaslon

- Zaslon treba biti čist.
- Držite glavu na višoj razini od gornjeg ruba zaslona tako da oči budu usmjerene prema dolje kad gledate u središte zaslona.
- Podesite osvijetljenost i/ili kontrast na ugodnu razinu kako bi povećali čitljivost teksta i jasnoću slika.



- Uklonite blještanje ili odraze tako da:
  - postavite zaslon tako da njegova bočna strana bude okrenuta prema prozoru ili bilo kojem drugom izvoru svjetla
  - smanjite svjetlo u sobi pomoću zastora, sjenila ili zaklona
  - koristite stolnu svjetiljku
  - promijenite kut gledanja na zaslon
  - koristite filter za smanjivanje blještanja
  - koristite sjenilo za zaslon, kao što je komad kartona koji se proteže s gornjeg prednjeg ruba zaslona
- Nemojte zaslon postavljati tako da kut gledanja u nj bude neudoban.
- Nemojte dulje vrijeme gledati prema blještavim izvorima svjetla, kao što su otvoreni prozori.

## Razvijanje dobrih radnih navika

Razvijte ove radne navike kako biste uporabu računala učinili opuštajućom i učinkovitijom:

- Često i u pravilnim razmacima činite kratke stanke.
- Izvodite neke od vježbi istezanja.
- Udišite svježi zrak što češće možete.
- Redovito vježbajte i održavajte zdravo tijelo.

# Declaration of Conformity



We,

**Acer Computer (Shanghai) Limited**

3F, No. 168 Xizang medium road, Huangpu District,  
Shanghai, China

Contact Person: Mr. Easy Lai

Tel: 886-2-8691-3089 Fax: 886-2-8691-3000

E-mail: [easy\\_lai@acer.com.tw](mailto:easy_lai@acer.com.tw)

Hereby declare that:

**Product: LCD Monitor**

**Trade Name: Acer**

**Model Number: P224W**

**SKU Number: P224Wxxx ("x" = 0~9, a ~ z, or A ~ Z) or blank**

Is compliant with the essential requirements and other relevant provisions of the following EC directives, and that all the necessary steps have been taken and are in force to assure that production units of the same product will continue comply with the requirements.

**EMC Directive 2004/108/EC as attested by conformity with the following harmonized standards:**

- EN55022:2006, AS/NZS CISPR22:2006, Class B
- EN55024:1998 + A1:2001 + A2:2003
- EN61000-3-2:2000 +A2:2005, Class D
- EN61000-3-3:1995 + A1:2001

**Low Voltage Directive 2006/95/EC as attested by conformity with the following harmonized standard:**

- EN60950-1:2001 + A11:2004

**RoHS Directive 2002/95/EC on the Restriction of the Use of certain Hazardous Substances in Electrical and Electronic Equipment.**

*Easy Lai*  
\_\_\_\_\_  
Easy Lai / Director

Acer Computer (Shanghai) Limited

# Federal Communications Commission

## Declaration of Conformity

This device complies with Part 15 of the FCC Rules. Operation is subject to the following two conditions: (1) This device may not cause harmful interference, and (2) This device must accept any interference received, including interference that may cause undesired operation.

The following local manufacturer/importer is responsible for this declaration:

|                               |  |
|-------------------------------|--|
| Product name:                 | LCD Monitor  |
| Model number:                 | P224W ("x" = 0 - 9, a - z, or A - Z or blank)        |
| SKU number:                   | P224Wxxx<br>("x" = 0 - 9, a - z, or A - Z or blank)  |
| Name of responsible party:    | Acer America Corporation                             |
| Address of responsible party: | 333 West San Carlos St.<br>San Jose, CA 95110<br>USA |
| Contact person:               | Acer Representative                                  |
| Tel:                          | 1-254-298-4000                                       |
| Fax:                          | 1-254-298-4147                                       |



|   |             |
|---|-------------|
| <b>Podaci za vašu sigurnosti i udobnost</b>             | <b>iii</b>  |
| <b>Sigurnosne informacije</b>                           | <b>iii</b>  |
| <b>Posebne napomene o LCD monitorima</b>                | <b>iii</b>  |
| Čišćenje monitora                                       | iii         |
| Uključivanje i isključivanje uređaja                    | iii         |
| Pristupačnost   | iv          |
| Sigurnosni savjeti pri slušanju                         | iv          |
| Upozorenja  | iv          |
| Uporaba električne energije                             | iv          |
| Servis proizvoda  | v           |
| <b>Dodatne sigurnosne informacije</b>                   | <b>vi</b>   |
| <b>Informacije o reciklaži IT uređaja</b>               | <b>vi</b>   |
| <b>Upute o odlaganju</b>                                | <b>vi</b>   |
| <b>Izjava o LCD točkama prikaza (piksel)</b>            | <b>vii</b>  |
| <b>Savjeti i informacije za udobnost pri uporabi</b>    | <b>viii</b> |
| <b>Declaration of Conformity</b>                        | <b>x</b>    |
| <b>Federal Communications Commission</b>                |             |
| <b>Declaration of Conformity</b>                        | <b>xi</b>   |
| <b>Raspakiranje</b>                                     | <b>1</b>    |
| <b>Spajanje postolja (za odabrane modele)</b>           | <b>2</b>    |
| <b>Spajanje postolja (za odabrane modele)</b>           | <b>3</b>    |
| <b>Ugađanje položaja ekrana</b>                         | <b>4</b>    |
| <b>Priključivanje kabela za napajanje</b>               | <b>4</b>    |
| <b>Ušteda energije</b>                                  | <b>4</b>    |
| <b>Spajanje postolja za punjenje (samo neki modeli)</b> | <b>5</b>    |
| <b>Podatkovni kanal zaslona (DDC)</b>                   | <b>5</b>    |
| <b>Raspored nožica na priključnici</b>                  | <b>5</b>    |
| 15-pinski signalni kabel za prikaz u boji               | 5           |
| 24-pinski signalni kabel za prikaz u boji               | 6           |
| 19-pinski signalni kabel za prikaz u boji*              | 6           |
| <b>Tablica standardnih vremenskih postavki</b>          | <b>7</b>    |
| <b>Postavljanje</b>                                     | <b>8</b>    |
| <b>Korisničke kontrole</b>                              | <b>9</b>    |
| <b>Kontrole na prednjoj ploči</b>                       | <b>9</b>    |
| <b>Upravljanje bojama Acer eColor</b>                   | <b>10</b>   |
| Upute za rad  | 10          |
| Obilježja i prednosti                                   | 10          |
| <b>Ugađanje postavki izbornika na zaslonu (OSD)</b>     | <b>11</b>   |
| Ugađanje kvalitete slike                                | 11          |
| Određivanje položaja izbornika na zaslonu               | 12          |
| Ugađanje postavke                                       | 13          |
| Informacije o proizvodu                                 | 14          |

## **Otklanjanje poteškoća**

**15**

VGA način rada

**15**

DVI/HDMI\* način rada

**16**

# Raspakiranje

Nakon otvaranja, provjerite nalaze li se u kutiji sljedeći predmeti i sačuvajte ambalažu za potrebe budućeg prijenosa ili prijevoza monitora.

LCD monitor

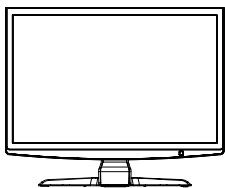

Vodič za korisnike



Vodič za brzi početak rada



D-sub kabel

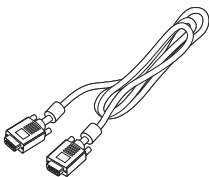

DVI kabel (samo modeli s dualnim ulazom)

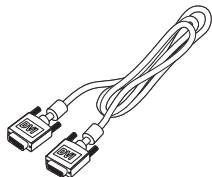

Izmjenični kabel za napajanje

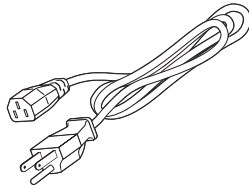

## Spajanje postolja (za odabrane modele)



**Napomena:** Uklonite monitor i postolje monitora iz ambalaže. Pažljivo postavite monitor naličjem na stabilnu površinu – za podlogu koristite meku tkaninu kako se ekran ne bi oštetio.

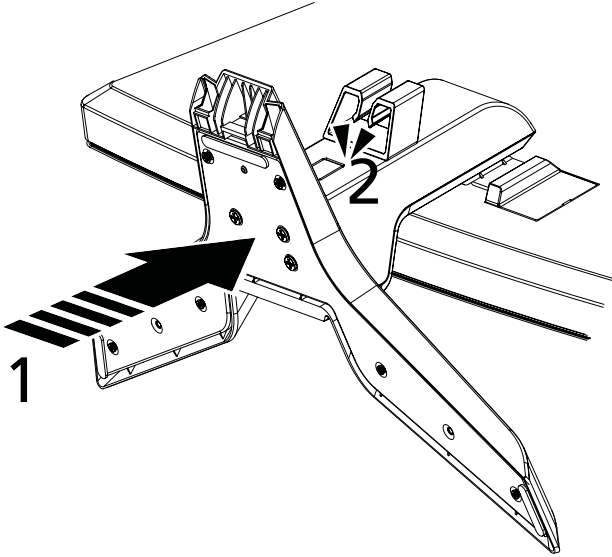

- 1 Spojite polugu stalka za monitor na postolje.
- 2 Uvjerite se kako je postolje učvršćeno na polugu stalka monitora.



**Napomena:** Pažljivo vršite instalaciju kako se ne biste ozlijedili.



## Spajanje postolja (za odabrane modele)



**Napomena:** Uklonite monitor i postolje monitora iz ambalaže. Pažljivo postavite monitor naličjem na stabilnu površinu – za podlogu koristite meku tkaninu kako se ekran ne bi oštetio.

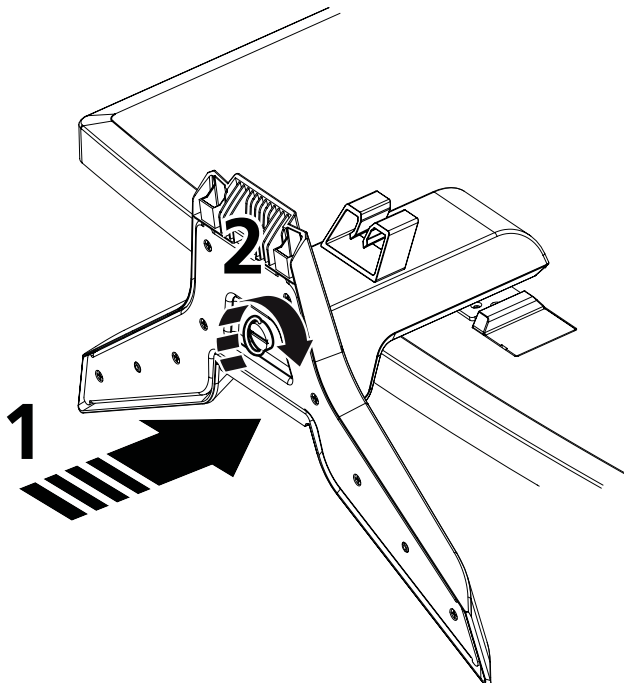

**Oprez:** Prije postavljanja monitora na stalak provjerite da li su svi vijci dobro stegnuti, u suprotnome biste nepovratno mogli oštetiti monitor.

- 1 Spojite polugu stalka za monitor na postolje.
- 2 Učvrstite postolje s polugom stalka za monitor zakretanjem bijelog vijka pomoću ugrađenog zupca ili odgovarajuće kovanice.



**Napomena:** Pažljivo vršite instalaciju kako se ne biste ozlijedili.

## Ugađanje položaja ekrana

Za postizanje optimalnog kuta gledanja, prilagodite nagib monitora držeći rubove monitora objema rukama. Monitor se može podesiti 15 stupnjeva prema gore ili 5 stupnjeva prema dolje.

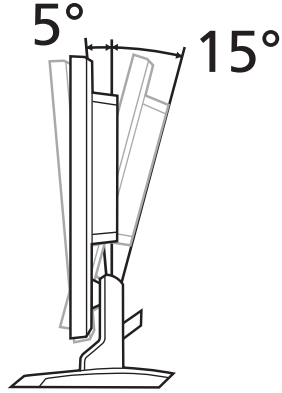

## Priključivanje kabela za napajanje

- Provjerite odgovara li kabel za napajanje koji koristite lokalnoj električnoj mreži.
- Monitor ima univerzalno napajanje koje omogućuje rad na naponima 100/120 V AC ili 220/240 V AC. Nema potrebe za korisničkim prilagođavanjem.
- Jedan kraj kabela za napajanje priključite u izmjenični ulaz, a drugi kraj priključite u pripadajuću utičnicu izmjenične struje.
- Za uređaje koji rade na naponu 120 V AC:  
Koristite UL komplet kabela, SVT vodove i utikač od 10 A/125 V.
- Za uređaje koji rade na naponu 220/240 V AC:  
Koristite komplet kabela koji uključuje H05VV-F kabel i utikač od 10 A/250 V. Komplet kabela mora imati odgovarajuća sigurnosna odobrenja za zemlju u kojoj se oprema koristi.

## Ušteda energije

Upravljački signal iz kontrolera prikaza služi i za prijelaz monitora u stanje "uštede energije", a označen je žutom signalnom LED žaruljicom.

| Način           | Signalna LED žaruljica |
|-----------------|------------------------|
| Uklj.           | Bijela                 |
| Ušteda energije | Žuta                   |

Stanje uštede energije uključeno je do otkrivanja upravljačkog signala, odnosno do aktiviranja tipkovnice ili miša. Vrijeme uključivanja iz rada u stanju štednje energije je oko 3 sekunde.

## Spajanje postolja za punjenje (samo neki modeli)

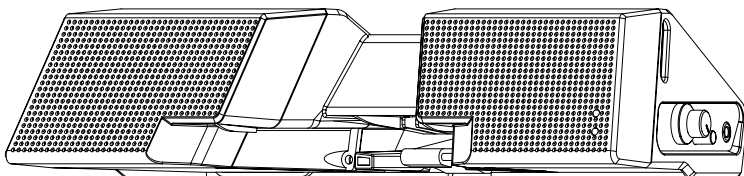

Pronađite priključnicu postolja za punjenje na stražnjoj ploči i spojite je na postolje.

## Podatkovni kanal zaslona (DDC)

Radi lakše instalacije, monitor podržava uključiti-i-koristi mogućnost ukoliko i vaš sustav podržava DDC protokol. DDC (Display Data Channel) je komunikacijski protokol putem kojega monitor automatski obavještava glavno računalo o svojim mogućnostima, primjerice, podržanim razlučivostima i pripadajućim vremenima odziva. Monitor podržava DDC2B standard.

## Raspored nožica na priključnici

15-pinski signalni kabel za prikaz u boji

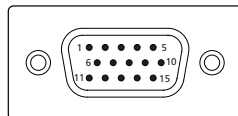

| NOŽICA br. | Opis          | NOŽICA br. | Opis                |
|------------|---------------|------------|---------------------|
| 1          | Crvena        | 9          | +5 V                |
| 2          | Zelena        | 10         | Logička masa        |
| 3          | Plava         | 11         | Masa monitora       |
| 4          | Masa monitora | 12         | DDC-serijski podaci |
| 5          | DDC-povrat    | 13         | H-sinkronizacija    |
| 6          | R-masa        | 14         | V-sinkronizacija    |
| 7          | G-masa        | 15         | DDC-serijski takt   |
| 8          | B-masa        |            |                     |

## 24-pinski signalni kabel za prikaz u boji

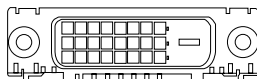

| NOŽICA br. | Opis                  | NOŽICA br. | Opis                                    |
|------------|-----------------------|------------|---|
| 1          | TMDS podaci 2-        | 13         | NC                                      |
| 2          | TMDS podaci 2+        | 14         | +5 V Napajanje                          |
| 3          | TMDS podaci 2/4 oklop | 15         | GND (povrat za +5 V<br>hsinkro.vsinkro) |
| 4          | NC                    | 16         | Otkrivanje vrućeg utikača               |
| 5          | NC                    | 17         | TMDS podaci 0-                          |
| 6          | DDC takt              | 18         | TMDS podaci 0+                          |
| 7          | DDC podaci            | 19         | TMDS podaci 0/5 oklop                   |
| 8          | NC                    | 20         | NC                                      |
| 9          | TMDS podaci 1-        | 21         | NC                                      |
| 10         | TMDS podaci 1+        | 22         | TMDS oklop takta                        |
| 11         | TMDS podaci 1/3 oklop | 23         | TMDS takt+                              |
| 12         | NC                    | 24         | DDC TMDS takt-                          |

## 19-pinski signalni kabel za prikaz u boji\*

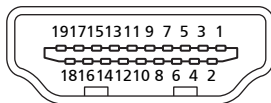

| NOŽICA br. | Opis                         | NOŽICA br. | Opis                             |
|------------|------------------------------|------------|----------------------------------|
| 1          | TMDS podaci 2+               | 2          | TMDS podaci 2 oklop              |
| 3          | TMDS podaci 2-               | 4          | TMDS podaci 1+                   |
| 5          | TMDS podaci 1 oklop          | 6          | TMDS podaci 1-                   |
| 7          | TMDS podaci 0+               | 8          | TMDS podaci 0 oklop              |
| 9          | TMDS podaci 0-               | 10         | TMDS takt+                       |
| 11         | TMDS oklop takta             | 12         | TMDS takt-                       |
| 13         | CEC                          | 14         | Rezervirano (N.C. na<br>uređaju) |
| 15         | SCL                          | 16         | SDA                              |
| 17         | DDC/CEC masa                 | 18         | +5 V Napajanje                   |
| 19         | Otkrivanje vrućeg<br>utikača |            |                                  |

\* za odabrane modele

# Tablica standardnih vremenskih postavki

| Način |               | Razlučivost |       |    |
|-------|---------------|-------------|-------|----|
| 1     | <b>VGA</b>    | 640x480     | 60    | Hz |
| 2     |               | 640x480     | 72    | Hz |
| 3     |               | 640x480     | 75    | Hz |
| 4     | <b>MAC</b>    | 640x480     | 66.7  | Hz |
| 5     | <b>VESA</b>   | 720x400     | 70    | Hz |
| 6     | <b>SVGA</b>   | 800x600     | 56    | Hz |
| 7     |               | 800x600     | 60    | Hz |
| 8     |               | 800x600     | 72    | Hz |
| 9     |               | 800x600     | 75    | Hz |
| 10    | <b>MAC</b>    | 832x624     | 74.55 | Hz |
| 11    | <b>XGA</b>    | 1024x768    | 60    | Hz |
| 12    |               | 1024x768    | 70    | Hz |
| 13    |               | 1024x768    | 75    | Hz |
| 14    | <b>MAC</b>    | 1152x870    | 75    | Hz |
| 15    | <b>VESA</b>   | 1152x864    | 75    | Hz |
| 16    |               | 1280x960    | 60    | Hz |
| 17    | <b>SXGA</b>   | 1280x1024   | 60    | Hz |
| 18    |               | 1280x1024   | 75    | Hz |
| 19    | <b>VESA</b>   | 1280x720    | 60    | Hz |
| 20    | <b>WXGA</b>   | 1360x768    | 60    | Hz |
| 21    |               | 1280x800    | 60    | Hz |
| 22    | <b>WXGA+</b>  | 1440x900    | 60    | Hz |
| 23    |               | 1440x900    | 75    | Hz |
| 24    | <b>SXGA+</b>  | 1440x1050   | 60    | Hz |
| 25    | <b>WSXGA+</b> | 1680x1050   | 60    | Hz |
| 26    | <b>UXGA</b>   | 1600x1200   | 60    | Hz |

# Postavljanje

Za povezivanje monitora na glavno računalo postupite na sljedeći način:

## Postupci



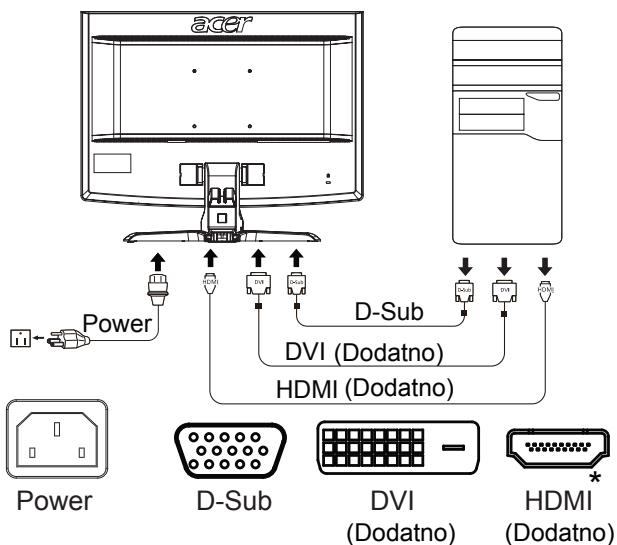

- 1 Povezivanje video kabela
  - a Monitor i računalo moraju biti isključeni iz napajanja (off).
  - b Priključite VGA video kabel na računalo.
  - c Spojite digitalni kabel (samo za modele s dualnim ulazom).
    - (1) Monitor i računalo moraju biti isključeni iz napajanja (off).
    - (2) Jedan kraj 24-pinskog DVI\* kabela priključite sa stražnje strane monitora, a drugi kraj priključite na priključnicu računala.
    - (3) Jedan kraj 19-pinskog HDMI\* kabela priključite sa stražnje strane monitora, a drugi kraj priključite na priključnicu računala.
- 2 Priključivanje kabela za napajanje  
Priključite kabel za napajanje na monitor i na pravilno uzemljenu utičnicu izmjenične struje.
- 3 Uključivanje monitora i računala  
Prvo uključite monitor, a potom i računalo. Taj raspored je izuzetno važan.
- 4 Ako monitor i dalje ne radi pravilno, pokušajte dijagnosticirati problem prema uputama u poglavlju o otklanjanju poteškoća.



\* za odabrane modele

# Korisničke kontrole

## Kontrole na prednjoj ploči

| Sličica   | Stavka                                 | Opis   |
|---|--|--|
|  | Tipka napajanja/indikator              | Uključuje i isključuje monitor. Bijela boja označava uključeni monitor. Žuto označava stanje čekanja ili u stanje štednje energije.  |
|  | Minus/Plus                             | Ako je izbornik na zaslonu (OSD) aktivan, pritisnite tipka <b>Minus</b> ili <b>Plus</b> za prijelaz između različitih opcija na tom prikazu.   |
|  | Funkcije izbornika na zaslonu (OSD)    | Pritisnite za prikaz izbornika na zaslonu (OSD). Ponovno pritisnite za pokretanje odabira na izborniku na zaslonu (OSD). Pogledajte "Ugađanje postavki izbornika na zaslonu (OSD)" na stranici 11 za više pojedinosti.   |
|  | Tipka za automatsko ugađanje ili izlaz | Ako je aktivan izbornik na zaslonu (OSD), pritisnite <b>Auto</b> za izlazak iz izbornika na zaslonu (OSD). Nakon isključivanja izbornika na zaslonu (OSD), pritisnite <b>Auto</b> i monitor će automatski optimizirati položaj i fokus prikaza i sat na vašem zaslonu. |
|  | Tipka Empowering                       | Pritisnite tipku Empowering kako biste na zaslonu prikazali Acer eColor Management za upravljanje bojama i pristup različitim načinima rada i korištenja. Pogledajte "Upravljanje bojama Acer eColor" na stranici 10 za više pojedinosti.                              |

# Upravljanje bojama Acer eColor





## Upute za rad

- 1 Pritisnite tipku Empowering *e* za prikaz zaslona Acer eColor Management za upravljanje bojama i pristupite raznim načinima rada i korištenja.



- 2 Pritisnite "◀" ili "▶" za odabir načina.
- 3 Pritisnite tipku za automatsko ugađanje za potvrdu načina rada i izlaz iz upravljanja bojama Acer eColor.

## Obilježja i prednosti

| Ikona glavnog izbornika   | Stavka podizbornika | Opis   |
|---|---------------------|--|
|    | Korisnički          | Korisnički definirano. Moguće je fino podešavanje kojim se prilagođava svakoj situaciji  |
|    | Tekst               | Optimalna ravnoteža svjetlosti i kontrasta sprječava naprezanje očiju. Najugodniji način čitanja teksta na zaslonu   |
|  | Standard            | Tvorničke postavke. Odražava prirodne mogućnosti prikaza   |
|  | Grafika             | Poboljšava boje i naglašava sitne pojedinosti. Slike i fotografije u živim bojama s oštrim pojedinostima Vrlo životno predočava vizualne scene, čak i u neprikladno osvjetljenoj okolini |
|  | Film                | Prikaz scena na najčišći način. Vrhunski predočuje slikovni prikaz, čak i u neprikladno osvjetljenoj okolini.  |



## Ugađanje postavki izbornika na zaslonu (OSD)





**Napomena:** Slijede samo opće upute i pretpostavke. Stvarne specifikacije proizvoda mogu se razlikovati.

Izbornik na zaslonu (OSD) može se koristiti za ugađanje postavki vašeg LCD monitora.

Pritisnite tipku **Menu** za otvaranje izbornika na zaslonu (OSD). Izbornik na zaslonu (OSD) možete koristiti za ugađanje kvalitete slike, položaja i općih postavki. Za napradne postavke, pogledajte stranicu:

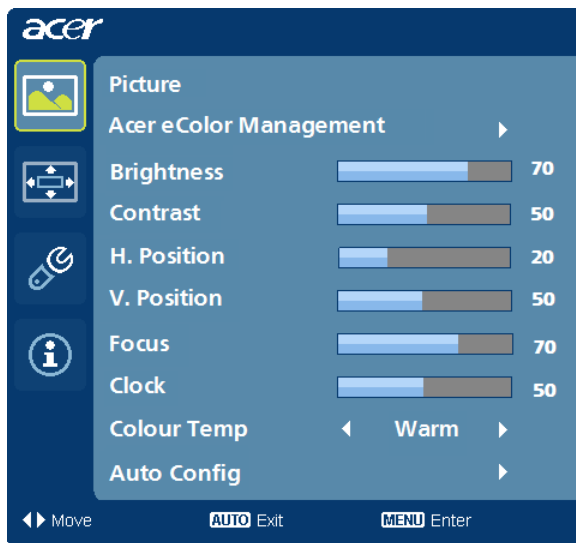
### Ugađanje kvalitete slike



- 1 Pritisnite tipku Menu (izbornik) za pozivanje prikaza izbornika na zaslonu (OSD).
- 2 Uporabom tipki </>, odaberite  Picture (slika) na prikazu izbornika na zaslonu (OSD). Zatim se pomaknite na element slike koji želite ugoditi.
- 3 Koristite tipke </> za ugađanje klizačima.
- 4 Izbornik Picture (slika) može se koristiti za ugađanje svjetline (Brightness), kontrasta (Contrast), topline boje (Colour Temp), automatsku konfiguraciju (Auto Config) i druge stavke vezane za kvalitetu slike.

## Određivanje položaja izbornika na zaslonu

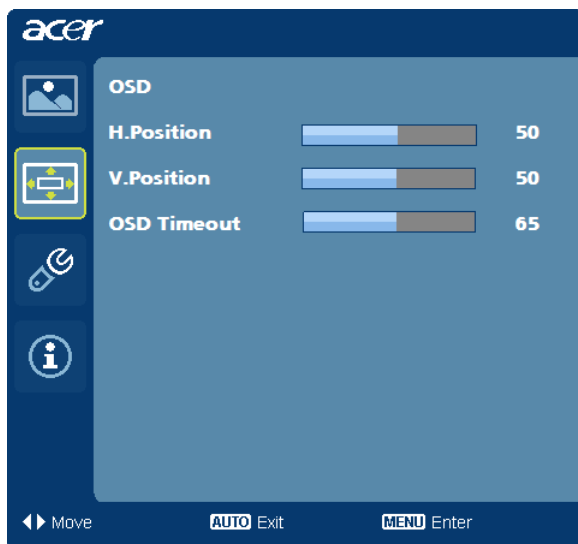

- 1 Pritisnite tipku Menu (izbornik) za pozivanje prikaza izbornika na zaslonu (OSD).
- 2 Uporabom tipki za smjer, odaberite  OSD iz prikaza na zaslonu. Zatim se pomaknite na obilježje koje želite ugoditi.

## Ugađanje postavke



- 1 Pritisnite tipku Menu (izbornik) za pozivanje prikaza izbornika na zaslonu (OSD).
- 2 Uporabom tipki <◀/▶, odaberite  Setting (postavka) na prikazu izbornika na zaslonu (OSD). Zatim se pomaknite na obilježje koje želite ugoditi.
- 3 Izbornik Setting (postavka) može se koristiti za odabir jezika izbornika i drugih važnih postavki.

## Informacije o proizvodu



- 1 Pritisnite tipku Menu (izbornik) za pozivanje prikaza izbornika na zaslonu (OSD).
- 2 Uporabom tipki  $\leftarrow/\rightarrow$  odaberite  Information (informacije) na prikazu izbornika na zaslonu (OSD). Prikazat će se osnovne informacije o LCD monitoru za trenutni ulaz.

# Otklanjanje poteškoća

Prije odnošenja LCD monitora u servis, pokušajte sami dijagnosticirati problem pomoću sljedećeg popisa za otklanjanje poteškoća.

## VGA način rada

| Problemi           | Stanje LED pokazivača   | Rješenje  |
|--------------------|---|---|
| Nema slike         | Bijela  | Pomoću OSD-a namjestite postavke svjetline i kontrasta na maksimum ili ih resetirajte na tvorničke postavke.  |
|                    | Isključeno  | Provjerite glavni prekidač.<br><br>Provjerite da li je kabel za napajanje ispravno uključen u monitor.  |
|                    | Žuta  | Provjerite je li kabel za prijenos video signala pravilno priključen sa stražnje strane monitora.<br><br>Provjerite da li je računalni sustav uključen i u stanju čekanja/štednje energije.   |
| Nestabilna slika   |   | Provjerite podudaraju li se specifikacije grafičkog adaptora i monitora, kako biste spriječili postojanje nesukladnih frekvencija ulaznog signala.  |
| Neuobičajena slika | Nema slike, izvan središta, prevelika ili premala slika na zaslonu. | Koristite OSD, namjestite fokus, sat, H-položaj i V-položaj s nestandardnim signalima.<br><br>Provjerite postavke prikaza vašeg sustava. U slučaju da nema slike, odaberite drugu razlučivost ili učestalost okomitog osvježavanja. |
|                    |   | Pričekajte nekoliko sekunda, ako nakon ugađanja veličine slike želite zamijeniti ili isključiti signalni kabel ili isključiti monitor.  |

## DVI/HDMI\* način rada

| Problemi   | Stanje LED pokazivača | Rješenje  |
|------------|-----------------------|---|
| Nema slike | Bijela                | Pomoću OSD-a namjestite postavke svjetline i kontrasta na maksimum ili ih resetirajte na tvorničke postavke.  |
|            | Isključeno            | Provjerite glavni prekidač.<br><br>Provjerite je li kabel za izmjenično napajanje pravilno priključen na monitor.   |
|            | Žuta                  | Provjerite je li kabel za prijenos video signala pravilno priključen sa stražnje strane monitora.<br><br>Provjerite da li je računalni sustav uključen i u stanju čekanja/štednje energije. |

\* za odabrane modele