

Acer LCD 顯示器

使用指南

著作權 © 2008 屬於宏碁股份有限公司
版權所有

Acer LCD 顯示器使用指南
初版：2008 年 6 月

本公司有權定期對本使用手冊的資訊進行變更，且恕不另行通知。所有變更資訊將收編於本使用手冊的新版本中，或收編於補充文件和出版品內。本公司不對本使用手冊內容提供任何明示或暗示的陳述或保證，特別是適合某項特定目的或通路的隱喻保證，本公司將一律否認。

請在下列空白處填入產品型號、產品序號、購買日期及購買地點等資訊。您可在黏貼於電腦的標籤找到產品序號與型號。本電腦相關資訊需包括產品序號、產品型號及購買資訊。

未獲得宏碁股份有限公司事前書面許可前，本使用手冊之任何部分皆不可以任何方式，包括電子、機械、影印、錄製或其他方式，加以複製、重製或傳送。

Acer LCD 顯示器使用指南

產品型號：_____

產品序號：_____

購買日期：_____

購買地點：_____

Acer 及 Acer 標誌為宏碁股份有限公司所有。所有商標及註冊商標均屬於各所屬公司。

安全資訊

安全指示

請詳讀這些指示，並保留本文件供將來參考之用。請遵守產品上標示的所有注意事項和指示。

液晶顯示器特殊注意事項

液晶顯示器可能出現下面的問題是正常現象，並不是表示顯示器有問題。

- 由於液晶顯示器的特性，初次使用時畫面可能會閃爍。請關閉顯示器然後重新開啓以保證畫面不再閃爍。
- 當您使用不同的桌面圖樣時，畫面亮度可能會存在輕微的不均勻。
- 液晶顯示器螢幕的有效像素達到或超過 99.99% 但在顯示時也會有 0.01% 或更少的像素丟失或亮度丟失。
- 由於液晶螢幕的特性，當同一幅圖像顯示很長的時間後再切換圖像時先前的餘像可能會繼續保留。在這種情況下，通過圖像的改變螢幕會慢慢恢復或隔幾個鐘頭關閉一下顯示器的電源。

清潔監視器

當您要清潔監視器時，請小心依照以下指示進行。

- 在清潔之前，請先拔下監視器的電源插頭。
- 請使用軟布來擦拭螢幕與機殼前端與側面。

中斷、連接電源裝置的注意事項

連接或中斷電源裝置的電源時，請遵照下列指示：

- 請先確認顯示器是否安裝至底座，再將電源線連接至 AC 電源插座。
- 請先確認 LCD 顯示器和電腦都已關閉，再連接所有的纜線或拔除電源線。
- 如果系統有多種電源，請從電源裝置上拔下所有電源線，中斷系統的電源。

維修注意事項

確定您插入電源線的電源插座容易維修，而且位於離設備操作人員最近的位置。需要中斷設備的電源時，確定將電源線從電源插座上拔下。

安全聆聽

請依照聽力專家建議的指示保護您的聽力。

- 逐漸增加音量，直到您能清楚與舒適地聽到聲音且無失真即可。
- 設定音量等級後，在耳朵適應後不要調高音量。
- 限制以高音量聆聽音樂的時間。
- 避免調高音量蓋過嘈雜環境的聲音。
- 若聽不到附近的人說話，請降低音量。

警告

- 不可在靠近有水的位置使用本產品。
- 不可將本產品放在不穩定的推車、底座或桌子上。本產品翻覆可能造成嚴重損壞。
- 插槽與開口供通風使用，以確保本產品的操作可靠並防止過熱。不可堵塞或覆蓋開口。不可將本產品置放於床上、沙發、地毯或其他類似表面上，以避免堵塞開口。不可將本產品置放於靠近散熱器或加熱器的位置或上方。除非有正常的通風，否則不可放在密閉位置中。
- 不可將任何物體經由機殼孔插入本產品中，否則可能碰觸到導致起火或人員觸電的危險高電壓部位或短路零件。不可讓任何液體濺到或濺入本產品。
- 若要避免損壞內部零組件和防止電池漏液，請勿將本產品放於震動的表面上。
- 請勿在移動中、運作中或任何震動的環境中使用，這樣可能造成意外短路或損壞內部裝置。

電力使用

- 本產品僅可使用電源線標籤所規定的電壓。若不確定可供使用的電壓種類，請洽詢經銷商或當地的電力公司。
- 請勿在電源線上面放置任何重物。電源線的走線或配置要特別小心，避免放在會被物品或腳絆到的地方。
- 使用延長線時，請注意其電流負荷量。插在同一延長線的電器設備使用電量不可超過延長線的電流負荷量。同時，同一插座的耗電量也不可超過保險絲的負荷量。
- 請勿將電源插座、延長線或插座與太多裝置連接，以免負荷量過重。整體的系統負載量不得超過分支電路功率的 80%。如果使用的是延長線，則其負載量不應超過延長線輸入功率的 80%。
- 產品隨附的電源線配備有三線式接地插頭。此插頭僅適合用於與接地插座連接。請在插入電源線插頭前，確認該插座已接地。請勿將插頭插入一個非接地式的插座。如需詳細資訊，請與電氣技師洽詢。



警告！ 插頭的接地腳是一個安全防護功能。在使用電源插座時如果接地不完全，可能會發生電擊並 / 或造成身體傷害。



注意：接地腳同時提供了良好的保護，避免鄰近電子裝置對產品性能產生干擾及製造噪音。

- 本產品只能使用隨附的電源線組合。如果您需要更換電源線組合，請確認新的電源線是否符合下列需求：可分離式、UL 安全規定 / CSA 認證、SPT-2 類、最小功率設定 7 A 125 V、VDE 認可或同等認可、最大的長度為 4.6 公尺 (15 呎)。

產品維修

不可嘗試自行維修本產品，因為打開或拆開本產品的機殼會使您置於危險的高電壓部位或其他危險中。請交由專業的維修人員進行維修。

在下列情況中，請將本產品的電源插頭從牆上電源插座上拔下，然後洽詢專業的維修人員進行維修：

- 電源線或插頭損壞、剪斷或磨損
- 液體滲入產品內
- 產品暴露於下雨或有水的環境中
- 產品已摔落或機殼已損壞
- 產品的性能有明顯的不同，表示需要維修
- 依照操作指示後，無法正常操作本產品



注意：請依照操作指示調整控制鈕，因錯誤的調整會損壞本產品，而且會導致專業的技術人員需要更多時間才能將產品回復正常情況。

可能引發爆炸的環境

當處於可能引發爆炸的環境中時，請關閉您的裝置並遵守所有的指示和說明。可能引發爆炸的環境包括一般建議關閉汽車引擎的區域。此類區域的火花可能引發爆炸或火災，進而導致人身傷害或甚而死亡。靠近加油站的加油槍時請關閉裝置。在燃料補給站、儲存區和配送區、化學工廠或進行爆破作業的區域使用無線設備時，請遵守其相關限制。可能引發爆炸的環境一般（但不見得全部）都會加以標示。包括：船甲板下方、輸送或儲存化學物質的設備、使用液態石油氣（如丙烷或丁烷）的車輛，以及空氣中含有化學物質或石粒、灰塵或金屬粉塵等粒子的區域。

額外的安全性資訊

您的裝置和其他設備可能附有小零件，請勿讓兒童接觸。

IT 設備回收資訊

Acer 矢志致力於環境保護並重視產品回收，回收方式包括廢物再利用及廢棄設備處理，減少對環境所造成的負擔更是本公司的首要之務。

Acer 深知企業所提供的產品將可能對環境產生極大的影響，因此努力找出並提供最佳的工作流程，以期減少我們產品對環境的負荷。

如需回收的詳細資訊及協助，請前往本網站：

<http://global.acer.com/about/sustainability32.htm>

如需我們其他產品的功能和優勢等詳細資訊，請造訪 www.global.acer.com。

環保聲明



在丟棄本電子設備時，請勿將其當作一般垃圾處理。

為確保能將污染降至最低，並且對全球環境保護作出最大貢獻，請以資源回收垃圾方式處理。如果需要知道更多關於廢棄電子電機設備指令 (Waste Electronics and Electrical Equipment, WEEE) 的資訊，請造訪 <http://global.acer.com/about/sustainability.htm>

水銀處理建議事項



對於包含 LCD/CRT 顯示器或螢幕的投影機或電子產品：本產品內含的燈泡含有汞，必須依照當地、州立或聯邦法律進行資源回收或處理。如需更詳細資訊，請造訪電子工業協會 (Electronic Industries Alliance) 網站 www.eiae.org。如需更多有關特定的燈泡處理資訊，請造訪 www.lamprecycle.org 網站。

液晶顯示器像素聲明

本液晶顯示器是以高精度生產技術所製造。儘管如此，有時仍會像素不亮或顯示成黑點或紅點。但此情形不會影響影像的品質，而且也不會造成功能異常。



ENERGY STAR (能源之星) (視型號而定) 為一政府所主導的計劃 (涵蓋政府 / 私人機構) 其主要利用最具成本效益的方式，並且不犧牲任何產品品質或功能的原則下，提供人們保護環境的力量。所有能贏得 ENERGY STAR (能源之星) 規範的產品，都必須符合由美國環保署 (US Environmental Protection Agency, EPA) 和美國能源部 (US Department of Energy, DOE) 所訂定的嚴格能源規範，

不能產生對溫室效應有害的氣體。在一般家庭中，當產品不使用時，有 75% 的家用電器的電力是浪費掉了。然而，所有符合 ENERGY STAR (能源之星) 的家用電子產品，即使在不使用產品時，都可比其他常見的產品最多可節省 50% 的電量。如需詳細資訊，請造訪 <http://www.energystar.gov> 和

<http://www.energystar.gov/powermanagement> 網站。

身為 ENERGY STAR (能源之星) 的合作夥伴，宏碁公司決定本產品將符合 ENERGY STAR (能源之星) 對於能源效能的一切規範。



注意：上述聲明僅適用於貼有 ENERGY STAR (能源之星) 標誌的 Acer LCD 顯示器。

本產品在上市時即具備以下電源管理能力：

- 當超過 15 分鐘以上的閒置時間後，顯示幕將自動進入睡眠模式。
- 當超過 30 分鐘以上的閒置時間後，電腦將自動進入睡眠模式。
- 按下電源按鈕即可喚醒處於睡眠模式中的電腦。

舒適使用的要訣與資訊

電腦使用者在長時間使用電腦後，可能會抱怨眼睛疲勞和頭痛。使用者長時間在電腦前工作，也面臨身體受傷的風險。長時間工作、錯誤姿勢、不良的工作習慣、壓力、不足的工作條件、個人健康和其他因素都會大幅增加身體受傷的風險。

不當使用電腦可能造成腕隧道症候群、肌腱炎、肌腱鞘炎或其他肌肉骨骼失調。下列症狀可能出現在手、手腕、手臂、肩膀、脖子或背部：

- 麻痺、燒燙或針刺的痛覺
- 疼痛、酸痛或無力
- 腫脹或陣陣抽痛
- 僵硬或緊繃
- 冰冷或虛弱

如果您有這些症狀，或任何其他與使用電腦有關的重複發生或持續的不適感和 / 或疼痛，請立刻就醫並通知您公司的保健與安全部門。

下節提供讓使用電腦更舒適的要訣。

最舒適的位置

調整顯示器的觀看角度、使用擱腳物或提高坐的高度至您覺得最舒適的位置。請遵照下列要訣：

- 避免長時間保持在同一個固定姿勢
- 避免往前靠和 / 或往後靠
- 定期站立和四處走動，消除腿部肌肉的疲勞

保健您的視力

長時間觀看、眼鏡或隱形眼鏡度數錯誤、眩光、室內照明太亮、聚焦不良的螢幕、極小的字型和低對比度顯示畫面，會對眼睛施加壓力。下列章節提供有關如何減少眼睛壓力的建議。

眼睛

- 經常讓眼睛休息。
- 定期將視線離開顯示器並看向遠方定點，使眼睛得到休息。
- 經常眨眼睛，避免眼睛乾澀。

顯示器

- 保持顯示器乾淨。
- 讓您的頭部比顯示器最上方邊緣更高，如此眼睛注視顯示器的中間時才會往下看。
- 將顯示器的亮度或對比度調整至舒適的程度，增強文字的可讀性和圖形的清晰度。
- 使用下列方法消除眩光和反射：
 - 放置顯示器時，將顯示器的側面朝向窗戶或任何光源。
 - 使用布簾、遮罩或遮板將室內光線減至最少
 - 使用工作燈
 - 變更顯示器的觀看角度
 - 使用抗眩光濾鏡
 - 使用顯示遮板，例如一片從顯示器前面最上方邊緣延伸出來的紙板
- 避免將顯示器調整到令人很不舒適的觀看角度。
- 避免長時間凝視如開啓的窗戶等特別明亮的光源。

培養良好的工作習慣

培養下列工作習慣能讓您使用電腦時更輕鬆且更有效率：

- 定期休息片刻。
- 進行伸展運動。
- 盡可能常呼吸新鮮空氣。
- 定期運動並保持身體健康。

Declaration of Conformity



We,

Acer Computer (Shanghai) Limited

3F, No. 168 Xizang medium road, Huangpu District,
Shanghai, China

Contact Person: Mr. Easy Lai

Tel: 886-2-8691-3089 Fax: 886-2-8691-3000

E-mail: easy_lai@acer.com.tw

Hereby declare that:

Product: LCD Monitor

Trade Name: Acer

Model Number: P224W

SKU Number: P224Wxxx ("x" = 0~9, a ~ z, or A ~ Z) or blank

Is compliant with the essential requirements and other relevant provisions of the following EC directives, and that all the necessary steps have been taken and are in force to assure that production units of the same product will continue comply with the requirements.

EMC Directive 2004/108/EC as attested by conformity with the following harmonized standards:

- EN55022:2006, AS/NZS CISPR22:2006, Class B
- EN55024:1998 + A1:2001 + A2:2003
- EN61000-3-2:2000 +A2:2005, Class D
- EN61000-3-3:1995 + A1:2001

Low Voltage Directive 2006/95/EC as attested by conformity with the following harmonized standard:

- EN60950-1:2001 + A11:2004

RoHS Directive 2002/95/EC on the Restriction of the Use of certain Hazardous Substances in Electrical and Electronic Equipment.

Easy Lai

Easy Lai / Director

Acer Computer (Shanghai) Limited

Federal Communications Commission

Declaration of Conformity

This device complies with Part 15 of the FCC Rules. Operation is subject to the following two conditions: (1) This device may not cause harmful interference, and (2) This device must accept any interference received, including interference that may cause undesired operation.

The following local manufacturer/importer is responsible for this declaration:

Product name:	LCD Monitor
Model number:	P224W ("x" = 0 - 9, a - z, or A - Z or blank)
SKU number:	P224Wxxx ("x" = 0 - 9, a - z, or A - Z or blank)
Name of responsible party:	Acer America Corporation
Address of responsible party:	333 West San Carlos St. San Jose, CA 95110 USA
Contact person:	Acer Representative
Tel:	1-254-298-4000
Fax:	1-254-298-4147

目錄

安全資訊	iii
安全指示	iii
液晶顯示器特殊注意事項	iii
清潔監視器	iii
中斷、連接電源裝置的注意事項	iii
維修注意事項	iii
安全聆聽	iv
警告	iv
電力使用	iv
產品維修	v
額外的安全性資訊	v
IT 設備回收資訊	vi
環保聲明	vi
液晶顯示器像素聲明	vi
舒適使用的要訣與資訊	vii
Declaration of Conformity	ix
Federal Communications Commission	
Declaration of Conformity	x
拆開包裝	1
安裝基座 (視型號而定)	2
安裝基座 (視型號而定)	3
螢幕位置調整	4
連接電源線	4
省電	4
連接外接裝置 (視型號而定)	5
顯示資料通道 (Display Data Channel, DDC)	5
接頭針腳分派	5
15 針腳彩色顯示訊號線	5
24 針腳彩色顯示訊號線	6
19 針腳彩色顯示訊號線 *	6
標準時序表	7
安裝	8
使用者控制項	9
前方面板控制項	9
Acer eColor Management	10
操作指示	10
功能及優勢	10
調整 OSD 設定	11
調整圖片品質	11
調整 OSD 位置	12
調整設定	13
產品資訊	14

疑難排解

15

VGA 模式

15

DVI/HDMI* 模式

16

拆開包裝

當您拆開盒裝時，請檢查下列項目是否包含在內，並將包裝材料完善保存，以便未來需要運送顯示器時可以使用。

LCD 顯示器

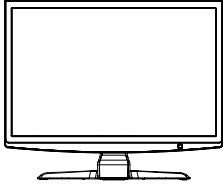

使用指南



快速開始指南



D-sub 纜線

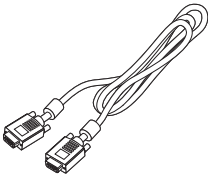

DVI 纜線 (僅雙輸入機型
適用)

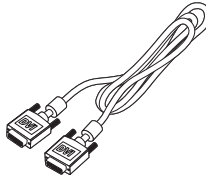

AC 電源線

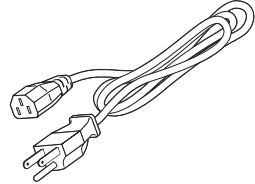

安裝基座 (視型號而定)



注意：將顯示器及其基座從包裝中取出。小心地將顯示器以面朝下的方式放置到穩固的平面上；您可以事先墊著一塊布料避免刮傷螢幕。

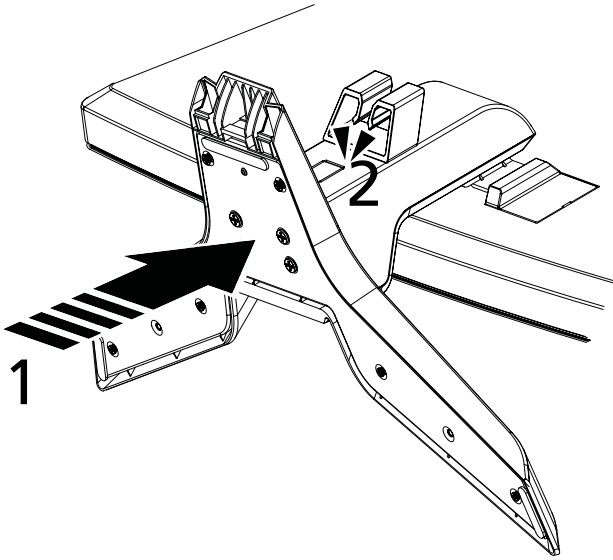

- 1 將顯示器的支架臂桿安裝到基座。
- 2 請確認基座已經穩固地鎖到顯示器的支架臂桿上。



注意：安裝時請務必小心，以免弄傷自己。

安裝基座（視型號而定）



注意：將顯示器及其基座從包裝中取出。小心地將顯示器以面朝下的方式放置到穩固的平面上；您可以事先墊著一塊布料避免刮傷螢幕。

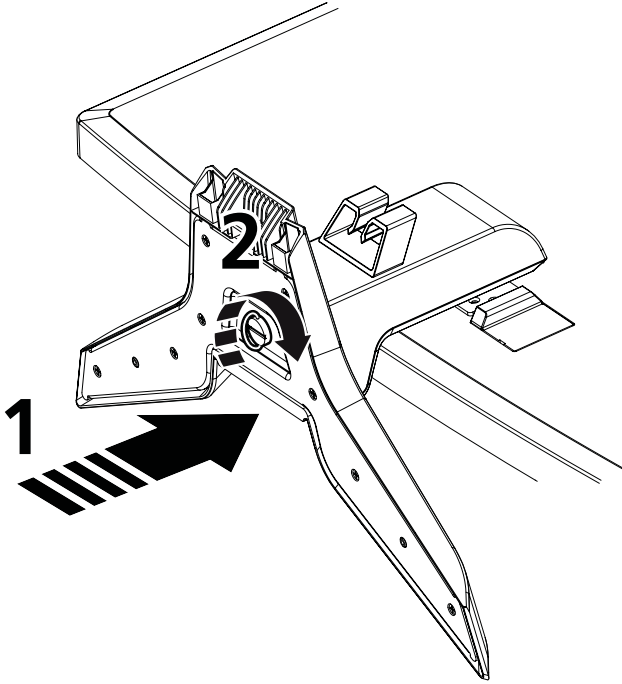

小心：請先確認已經將所有的螺絲牢牢鎖緊，再將顯示器安裝到支架上；否則可能會對顯示器造成無法彌補的損害。

- 1 將顯示器的臂桿安裝到基座。
- 2 使用調整片或適合的銅板轉動白色螺絲，即可將顯示器的支架臂桿鎖到基座。



注意：安裝時請務必小心，以免弄傷自己。

螢幕位置調整

若要取得最佳的檢視位置，您可以使用雙手握住螢幕的邊緣，將螢幕調整為傾斜狀態。顯示器可以向上調整 15 度或向下調整 5 度。

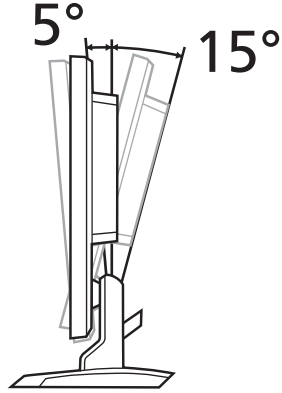

連接電源線

- 請先檢查使用的電源線是否符合您所在之地區所要求的正確類型。
- 本顯示器配備了通用的電源供應器，能夠讓您在 100/120 V AC 或 220/240 V AC 電壓地區中使用。您不需要自行調整電壓。
- 請將電源線的一端插入 AC 接頭，另一端插入 AC 插座中。
- 對於使用 120 V AC 的組件：
請使用 UL 認證的電源線組、SVT 類型的電線，及規格為 10 A/125 V 的插頭。
- 對於使用 220/240 V AC 的組件：
請使用由 H05VV-F 電源線與規格為 10 A/250 V 之插頭所組成的電源線組。本電源線組必須符合設備所要安裝到之國家的安全標準。

省電

本顯示器將會根據顯示控制器的控制訊號來決定是否切換到「省電」模式（電源 LED 燈會顯示琥珀色）。

模式	LED 燈
開機	白色
省電	琥珀色

省電模式將會維持一段時間，直到偵測到控制訊號或啓用鍵盤 / 滑鼠。從「省電」模式恢復到「開機」所需要的時間大約為 3 秒。

連接外接裝置 (視型號而定)

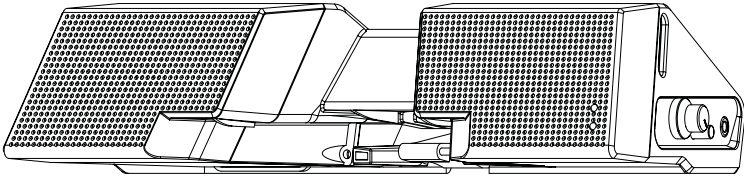

找到位於後方面板上的外接裝置連接器，並將其連接到銜接處。

顯示資料通道 (Display Data Channel, DDC)

若要簡易安裝顯示器，只要在系統支援 DDC 通訊協定的狀況下，顯示器便能夠隨插即用。DDC 是一種能夠讓顯示器自動通知主系統關於其功能的通訊協定：例如，支援的解析度及對應的時序。本顯示器支援 DDC2B 標準。

接頭針腳分派

15 針腳彩色顯示訊號線

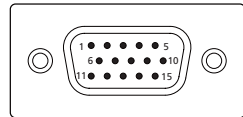

針腳編號	說明	針腳編號	說明
1	紅色	9	+5 V
2	綠色	10	邏輯接地
3	藍色	11	顯示器接地
4	顯示器接地	12	DDC 串列資料
5	DDC 回傳	13	水平同步
6	R 接地	14	垂直同步
7	G 接地	15	DDC 串列時脈
8	B 接地		

24 針腳彩色顯示訊號線

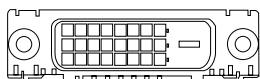

針腳編號	說明	針腳編號	說明
1	TMDS data 2-	13	NC
2	TMDS data 2+	14	+5 V 電源
3	TMDS data 2/4 shield	15	GND (回傳到 +5 V 水平垂直同步)
4	NC	16	熱插拔偵測
5	NC	17	TMDS data 0-
6	DDC 時脈	18	TMDS data 0+
7	DDC 資料	19	TMDS data 0/5 shield
8	NC	20	NC
9	TMDS data 1-	21	NC
10	TMDS data 1+	22	TMDS clock shield
11	TMDS data 1/3 shield	23	TMDS clock+
12	NC	24	DDC TMDS clock-

19 針腳彩色顯示訊號線 *

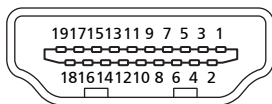

針腳編號	說明	針腳編號	說明
1	TMDS data 2+	2	TMDS data 2 shield
3	TMDS data 2-	4	TMDS data 1+
5	TMDS data 1 shield	6	TMDS data 1-
7	TMDS data 0+	8	TMDS data 0 shield
9	TMDS data 0-	10	TMDS clock+
11	TMDS clock shield	12	TMDS clock-
13	CEC	14	保留 (裝置上的 N.C.)
15	SCL	16	SDA
17	DDC/CEC 接地	18	+5 V 電源
19	熱插拔偵測		

* 視型號而定

標準時序表

模式		解析度		
1	VGA	640x480	60	Hz
2		640x480	72	Hz
3		640x480	75	Hz
4	MAC	640x480	66.7	Hz
5	VESA	720x400	70	Hz
6	SVGA	800x600	56	Hz
7		800x600	60	Hz
8		800x600	72	Hz
9		800x600	75	Hz
10	MAC	832x624	74.55	Hz
11	XGA	1024x768	60	Hz
12		1024x768	70	Hz
13		1024x768	75	Hz
14	MAC	1152x870	75	Hz
15	VESA	1152x864	75	Hz
16		1280x960	60	Hz
17	SXGA	1280x1024	60	Hz
18		1280x1024	75	Hz
19	VESA	1280x720	60	Hz
20	WXGA	1360x768	60	Hz
21		1280x800	60	Hz
22	WXGA+	1440x900	60	Hz
23		1440x900	75	Hz
24	SXGA+	1440x1050	60	Hz
25	WSXGA+	1680x1050	60	Hz
26	UXGA	1600x1200	60	Hz

安裝

若要將顯示器安裝到主系統上，請遵循下列步驟：

步驟

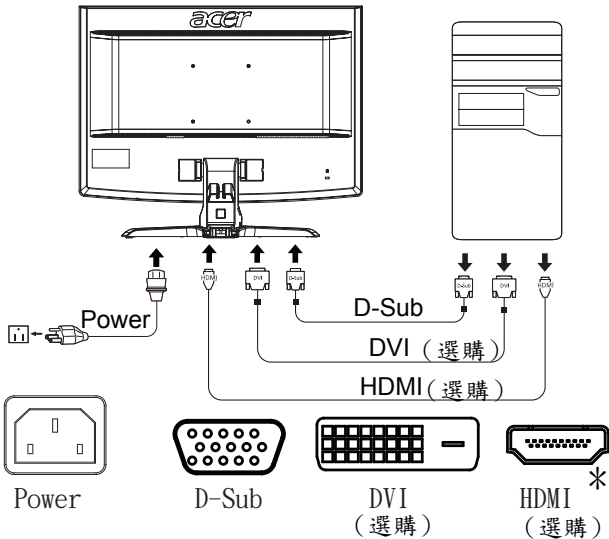

- 1 連接視訊纜線
 - a 請確定顯示器與電腦兩者的電源皆已經關閉。
 - b 將 VGA 視訊纜線連接到電腦。
 - c 連接數位纜線（僅雙輸入機型適用）。
 - (1) 請確定顯示器與電腦兩者的電源皆已經關閉。
 - (2) 將 24 針腳之 DVI* 線的一端連接到顯示器的後方，另一端連接到電腦的連接埠。
 - (3) 將 19 針腳之 HDMI* 線的一端連接到顯示器的後方，另一端連接到電腦的連接埠。
- 2 連接電源線
將電源線連接到顯示器，然後再連接到正確接地的 AC 插座。
- 3 開啓顯示器及電腦的電源
請先開啓顯示器的電源，然後再開啓電腦電源。本先後順序非常重要。
- 4 如果顯示器無法正常運作，請參考疑難排解一節診斷問題所在。



* 視型號而定

使用者控制項

前方面板控制項

圖示	項目	說明
	電源鍵 / 指示燈	開啓 / 關閉顯示器。白色表示電源已經開啓。琥珀色表示進入待機 / 省電模式。
	減 / 加	如果啓動 OSD，按下 Minus 或 Plus 鍵即可切換 OSD 選項。
	OSD 功能	按下即可檢視 OSD。再次按下即可進入 OSD 中的選項。如需更多詳細資訊，請參閱第 11 頁的「調整 OSD 設定」。
	自動調整鍵 / 退出	如果啓動 OSD，按下 AUTO 即可退出 OSD。一旦關閉 OSD，按下 AUTO 顯示器即可自動最佳化顯示的位置、焦距及顯示的時脈。
	Empowering 鍵	按下 Empowering 鍵即可開啓 Acer eColor Management OSD 並存取場景模式。如需更多詳細資訊，請參閱第 10 頁的「Acer eColor Management」。

Acer eColor Management

操作指示

- 1 按下 **e** Empowering 鍵即可開啓 Acer eColor Management OSD 並存取場景模式。



- 2 按下「◀」或「▶」即可選取模式。
- 3 按下自動調整鍵即可確認模式並退出 Acer eColor Management。

功能及優勢

主功能表圖示	子功能表項目	說明
	使用者模式	使用者定義。可以最佳化設定，以便適用任何狀況。
	文字模式	平均調整亮度及對比，避免眼睛疲勞。以最舒服的方式閱讀畫面上的文字。
	標準模式	預設設定。包含原始的顯示設定。
	圖形模式	加強色彩的表現並強調微小的細節。以鮮明的色彩與細緻的輪廓顯示圖片及相片。
	電影模式	以最清楚的細節顯示場面。即使在光線昏暗的環境中，依然能夠呈現最佳的視覺效果。

調整 OSD 設定



注意：以下內容僅做為一般參考用途。實際的產品規格可能會有不同。

OSD 可以用來調整 LCD 顯示器的設定。

按下 **Menu** 鍵即可開啓 OSD。您可以使用 OSD 調整圖片品質、OSD 位置及一般設定。如需進階設定的資訊，請參閱下列頁面：

調整圖片品質



- 1 按下 **Menu** 鍵進入 OSD。
- 2 使用 **←/→** 鍵，從 OSD 選取  畫面。瀏覽到想要調整的畫面項目。
- 3 使用 **←/→** 鍵調整滑動比例桿。
- 4 畫面功能表可以用來調整目前的亮度、對比、色溫、自動設定及其它與影像相關的品質設定。

調整 OSD 位置



- 1 按下 Menu 鍵進入 OSD。
- 2 使用方向鍵，從畫面上選取  OSD。瀏覽到想要調整的功能。

調整設定



- 1 按下 Menu 鍵進入 OSD。
- 2 使用 ←/→ 鍵，從 OSD 選取  設定。瀏覽到想要調整的功能。
- 3 設定功能表可以用來調整畫面之功能表語言及其它重要的設定。

產品資訊



- 1 按下 Menu 鍵進入 OSD。
- 2 使用 ◀▶ 鍵，從 OSD 選取  資訊。接著，畫面將會顯示目前輸入之 LCD 顯示器的基本資訊。

疑難排解

在將 LCD 顯示器送修之前，請檢查下列的疑難排解清單，以便得知一些能夠自我診斷問題的方式。

VGA 模式

問題	LED 燈狀態	解決方法
看不見圖片	白色	請使用 OSD，將亮度及對比調整到最大值，或將其重設為預設值。
	關閉	請檢查電源開關。 請檢查電源線是否正確地連接到顯示器。
	琥珀色	請檢查視訊訊號纜線是否正確地連接到顯示器後方。 請檢查電腦是否已經開機且是否在省電 / 待機模式中。
圖片不穩定		請檢查顯示卡的規格及其是否與顯示器相容；如果不相容，可能會造成輸入訊號頻率不符合。
圖片異常	螢幕上的影像消失、偏離中心、過大或過小。	使用 OSD 以非標準訊號的方式調整焦距、時脈、水平位置及垂直位置。 檢查系統上的顯示設定。如果影像消失，請選取其它的解析度或垂直更新率。
		在更換或拔除訊號線，或關閉顯示器電源之前，請先調整影像大小，然後等待幾秒鐘。

DVI/HDMI* 模式

問題	LED 燈狀態	解決方法
看不見圖片	白色	請使用 OSD，將亮度及對比調整到最大值，或將其重設為預設值。
	關閉	請檢查電源開關。 請檢查 AC 電源線是否正確地連接到顯示器。
	琥珀色	請檢查視訊訊號纜線是否正確地連接到顯示器後方。 請檢查電腦是否已經開機且是否在省電 / 待機模式中。

* 視型號而定