

Acer LCD-skærm

Brugervejledning

Copyright © 2008. Acer Incorporated.
Alle Rettigheder Forbeholdes.

Acer LCD-skærm Brugervejledning
Oprindeligt udgivet: 06/2008

Der kan foretages ændringer i denne vejledning, uden at det bekendtgøres. Sådanne ændringer tilføjes i nye udgaver af vejledningen eller i supplerende dokumenter og publikationer. Producenten kan under ingen omstændigheder holdes ansvarlig for indholdet i sådanne reproduktioner og fraskriver sig udtrykkeligt ansvaret for sådanne reproduktioners garanti, handelsforhold og anvendelighed til bestemte formål.

Skriv modelnummeret, serienummeret, købsdatoen og oplysninger om, hvor du købte udstyret, i felterne nedenfor. Serienummeret og modelnummeret er angivet på mærkatet på computeren. På al korrespondance vedrørende din enhed skal der medtages serienummer, modelnummer og købsoplysninger.

Ingen del af denne publikation må reproduceres, gemmes i et databasesystem, transmitteres på nogen måde, hverken elektronisk, mekanisk, som fotokopi, på båndoptagelse eller på nogen anden måde, uden forudgående skriftlig tilladelse fra Acer Incorporated.

Acer LCD-skærm Brugervejledning

Modelnummer: _____

Serienummer: _____

Købsdato: _____

Købt hos: _____

Acer og Acer-logoet er registrerede varemærker tilhørende Acer Incorporated. Alle andre varemærker og registrerede varemærker, der er nævnt heri, er kun brugt til identifikationsøjemål, og er de respektive firmaers ejendom.

Oplysninger for din sikkerhed og komfort

Sikkerhedsinstruktioner

Læs disse instruktioner omhyggeligt. Gem dette dokument for senere reference. Følg alle advarsler og instruktioner, der er mærket på produktet.

SÆRLIGE BEMÆRKNINGER TIL LCD-SKÆRME

Nedenstående symptomer er normale i forbindelse med LCD-skærme og betyder ikke nødvendigvis, at der er noget galt.

- Som følge af det fluorescerende lys, kan skærmen til at begynde med flimre. Sluk for strømmen og tænd igen for at være sikker på, at flimret forsvinder.
- Alt afhængigt af det skrivebordsmønster der anvendes, kan lysstyrken på skærmen virke lidt uensartet.
- LCD-skærmen er udstyret med brugbare pixels for 99,99 % vedkommende. Der kan forekomme pletter på et område på 0,01% eller mindre, som følge af et manglende pixel eller et pixel, der er tændt hele tiden.
- Som følge af LCD-skærmens natur, kan der forekomme en efterskygge fra det forrige skærbillede, efter at billedet er skiftet, når det samme billede har været vist i timevis. I så fald rettes det ved at skifte billede eller ved at slukke for strømmen et par timer.

RENGØRING AF SKÆRMEN

Ved rengøring af billedskærmen skal nedenstående retningslinjer følges nøje.

- Træk altid stikket ud, før skærmen gøres ren.
- Brug en blød klud til aftørring af skærm og kabinet.

ADVARSEL om afbrydelse af dette udstyr

Følg de efterfølgende vejledninger, når strømforsyningen tilsluttes og afbrydes:

- Kontroller, at skærmen sidder fast på foden inden nedledningen sættes i stikkontakten.
- Kontroller, at både LCD-skærmen og computeren er slukket inden du tilslutter en netledning eller trækker stikket ud af stikkontakten.
- Hvis der er flere strømkilder tilsluttet systemet, skal strømmen afbrydes ved at trække stikket ud af stikkontakten på alle strømforsyningerne.

ADVARSEL om tilgængeligheden

Sørg for at den anvendte stikkontakt er let at komme til og placeret så tæt på brugeren af udstyret som muligt. Når strømmen til udstyret skal afbrydes, skal du sørge for at trække stikket ud fra stikkontakten.

Sikker aflytning

Følg disse anvisninger, til beskyttelse af dine hørelse.

- Når lydstyrken er stillet ind, må der ikke skrues op for lyden, da dine ører selv justerer hørelsen efter lydstyrken.
- Skru gradvist op for lydstyrken indtil du hører lyden tydeligt i en behagelig styrke og uden forvrængning.
- Begræns den tid, hvor der lyttes til musik ved høj lydstyrke til et minimum.
- Undgå helt at skrue op for lydstyrken, blot for at udelukke støj fra omgivelserne.
- Skru ned for lydstyrken, hvis du ikke kan høre, hvad folk siger i nærheden af dig.

Advarsler

- Produktet må ikke anvendes i nærheden af vand.
- Produktet må ikke placeres på en ustabil vogn, fod eller et ustabil bord. Produktet kan falde ned, hvilket kan medføre alvorlig beskadigelse af produktet.
- Riller og åbninger til ventilation skal sikre pålidelig drift af produktet og beskytte det imod overophedning. Disse åbninger må ikke tilstoppes eller tildækkes. Du må aldrig spærre åbningerne ved at placere produktet på en seng, en sofa, et tæppe eller en lignende overflade. Produktet må aldrig placeres i nærheden af eller oven på en radiator eller et varmeapparat eller i en indbygget installation, medmindre der sikres korrekt ventilation.
- Undlad at skubbe genstande ind i produktet gennem åbninger i kabinettet, da de kan komme i berøring med strømførende områder eller kortslutte dele, som kan resultere i brand eller elektrisk stød. Pas på ikke at spilde væske på produktet.
- For at undgå beskadigelse af interne komponenter og forhindre lækage af batteriet, må produktet ikke placeres på en vibrerende overflade.
- Det må aldrig bruges under sportsbegivenheder eller konditionstræning eller i vibrerende omgivelser, der kan forårsage uventede kortslutninger eller beskadige interne dele.

Brug af elektrisk strøm

- Produktet skal drives med den strømtype, der er angivet på mærkepladen. Hvis du er i tvivl om, hvilken strømtype der er til rådighed, skal du kontakte forhandleren eller det lokale el-selskab.

- Der må ikke være placeret tunge genstande på netledningen. Produktet må ikke placeres et sted, hvor personer kan træde på ledningen.
- Hvis der anvendes en forlængerledning til produktet, skal du kontrollere, at den samlede strømstyrke (ampere) for det udstyr, der er tilsluttet forlængerledningen, ikke overstiger den strømstyrke (ampere), der er angivet for forlængerledningen. Kontroller også, at den samlede kapacitet for alle produkter, der er tilsluttet stikkontakten, ikke overstiger sikringens kapacitet.
- Overbelast ikke en stikkontakt eller en stikdåse ved at tilslutte for mange enheder. Hele systemets belastning må ikke overstige 80 % af grenledningens klassificering. Hvis der bruges stikdåser, må belastningen ikke overstige 80 % af stikdåsens input-klassificering.
- Dette produkts netledning er udstyret med et tre-benet stik med jord. Stikket passer kun til en stikkontakt med jord. Kontroller, at stikkontakten er korrekt jordet, inden du sætter netledningens stik i stikkontakten. Sæt ikke stikket i en stikkontakt uden jord. Kontakt en elektriker for yderligere oplysninger.



.....

Advarsel! Stikkets jordben er en sikkerhedsfunktion. Hvis du bruger en stikkontakt uden korrekt jordforbindelse, kan det medføre elektrisk stød og/eller skade.



.....

Bemærk: Stikkets jordben giver også god beskyttelse mod uventet støj fra nærtstående elektriske enheder, der kunne skabe interferens for produktets ydelse.

- Brug kun den korrekte type ledning til strømforsyning (medfølger i tilbehørsboksen) til udstyret. Hvis du vil erstatte elledningssættet, skal du sørge for, at den nye elledning opfylder følgende krav: Aftagelig type, UI, anført på/CSA-certificeret, type SPT-2, klassificeret 7 A 125 V minimum, VDE-godkendt eller lignende, 4,6 meter (15 fod) maks. længde.

Service af produkt

Du må ikke selv forsøge at foretage reparation af produktet, da du kan komme i berøring med farlige strømførende områder eller blive udsat for andre farlige situationer, hvis du åbner eller fjerner kabinettet. Al vedligeholdelse skal overlades til kvalificerede servicefolk.

Træk stikket ud af kontakten og henvend dig til et serviceværksted, når:

- Elledningen eller elstikket er beskadiget, skåret over eller slidt
- Der er spildt væske ned i kabinettet eller på udstyret
- Udstyret har været udsat for regn eller vand
- Udstyret har været tabt, eller hvis det på anden måde er blevet beskadiget
- Udstyret udviser en klar forandring i ydelsen, og antyder derved, at det trænger til service
- Udstyret ikke fungerer normalt efter at have fulgt brugervejledningen



Bemærk: Juster kun de indstillinger, som dækkes af betjeningsinstruktionerne, da forkert justering af andre indstillinger kan medføre beskadigelse og ofte vil kræve en omfattende reparation af kvalificerede teknikere for at bringe produktet i normal driftsstand.

Potentielle eksplosive miljøer

Sluk for enheden i et potentielt eksplosivt miljø og følg al skiltning og alle anvisninger. Potentielt eksplosive miljøer inkluderer områder, hvor du normalt bliver bedt om at slukke for køretøjet. Gnister i disse områder kan afstedkomme en eksplosion eller brand, og resultere i kropsskade eller død. Sluk for enheden nær benzintanke på servicestationer. Overhold begrænsningerne af brugen af radioudstyr i brændstofdepoter, lagerrum og forsendelsesområder, kemiske anlæg eller hvor der udføres sprængninger. Områder med potentielt eksplosivt miljø er ofte, men ikke altid, afmærkede. Disse områder inkluderer under bådsdæk, faciliteter for kemiske overførsler eller opbevaring, køretøjer der anvender flaskegas (som f.eks. propan eller butan) og områder, hvor luften indeholder kemikalier eller partikler som f. eks. korn, støv og metalstøv.

Yderligere sikkerhedsoplysninger

Din enhed og dets tilbehør kan indeholde små dele. Hold dem væk fra små børn.

Oplysninger om genbrug af IT udstyr

Acer er dybt engageret i beskyttelse af miljøet og mener, at genbrug, dvs. indsamling og bortskaffelse af brugt udstyr, er en af virksomhedens højeste prioriteter, da det kan mindske belastningen på miljøet.

Hos Acer er vi yderst bevidste om vores virksomheds miljømæssige påvirkninger, og vi stræber mod at identificere og udarbejde de bedste arbejdsmetoder til reducere af vores produkters påvirkning af miljøet.

Du kan finde yderligere oplysninger om genbrug ved at gå til dette websted:

<http://global.acer.com/about/sustainability32.htm>

Gå til www.global.acer.com for at finde yderligere oplysninger funktioner og fordele i vores andre produkter.

Vejledninger for bortskaffelse



Dette elektroniske udstyr må ikke smides ud med almindeligt affald når det bortkastes. Genbrug – for at mindske forureningen og sikre den højeste beskyttelse af det globale miljø. For yderligere oplysninger om regulativer omkring affald af elektrisk og elektronisk udstyr (WEEE), besøg <http://global.acer.com/about/sustainability.htm>

Rådgivning omkring kviksølv



Projektorer eller elektroniske produkter, der indeholder en LCD/CRT-skærm: Pærerne inde i dette produkt indeholder kviksølv og skal genbruges eller bortskaffes i overensstemmelse med lokale eller landets love. For yderligere oplysninger, kontakt electronic industries alliance på www.eiae.org. For specifikke oplysninger om bortkastning af lyskilder, se www.lamprecycle.org.

Erklæring om LCD-pixel

LCD-enheden produceres ved anvendelse af avancerede produktionsteknikker. Alligevel kan nogle pixel ind imellem svigte eller vises som sorte eller røde prikker. Dette har ingen betydning for det optagede billede og er ikke en funktionsfejl.



ENERGY STAR (udvalgte modeller) er et program fra regeringen (offentligt/privat partnerskab), der giver mennesker midlerne til at beskytte miljøet på en omkostningseffektiv måde, uden at ofre kvalitet eller produktfunktioner. Produkter, der opnår klassificeringen ENERGY STAR, forhindrer udslip af drivhusgasser ved at

opfylde de strenge retningslinjer omkring energieffektivitet fra US Environmental Protection Agency (EPA) og US Department of Energy (DOE). I et gennemsnitshjem forbruges 75 % af den elektriske strøm, der bruges til hjemmets elektronik, mens produkterne er slukkede. Elektroniske produkter i hjemmet, der kvalificerer for ENERGY STAR, bruger op til 50 % mindre energi end almindeligt udstyr. Flere oplysninger findes på <http://www.energystar.gov> og <http://www.energystar.gov/powermanagement>.

Som ENERGY STAR Partner har Acer Inc. afgjort, at dette produkt overholder ENERGY STAR-retningslinjerne for energieffektivitet.



.....
Bemærk: Ovenstående erklæring gælder kun Acer LCD-skærmen med et ENERGY STAR-logo.

Produktet er aktiveret til strømstyring fra fabrikkens side:

- Aktiverer skærmens pausetilstand efter 15 minutter uden brugeraktivitet.
- Aktiverer computerens pausetilstand efter 30 minutter uden brugeraktivitet.
- Aktiverer computeren fra pausetilstand ved at trykke på afbryderknappen.

Tips og oplysninger for komfortabel brug

Computerbrugere kan lide af overanstrengelse af øjet og hovedpiner efter vedvarende brug. Brugere er udsat for risiko for fysiske skader efter mange arbejdstimer foran computeren. Lange arbejdsperioder, dårlig stilling, dårlige arbejdsvaner, utilstrækkelige arbejdsforhold, personlig helse og andre faktorer øger alle risikoen for fysiske skader.

Forkert brug af computeren kan føre til karpaltunnelsyndrom, seneskedehindebetændelse, tenosynovitis eller andre muskel/skelet-sygdomme. De følgende symptomer kan opstå i hænder, håndled, arme, skuldre, nakke eller ryg:

- følelseløshed, eller en brændende eller spændende fornemmelse
- smerter eller ømhed
- smerter, hævelse eller banken
- stivhed eller spænding
- kulde eller svaghed

Hvis du lider af disse symptomer eller andre repeterende eller vedvarende ubehag og/eller smerter, relateret til brug af computeren, skal du straks kontakte en læge samt kontakte din virksomheds afdeling for sundhed og sikkerhed.

Det følgende afsnit giver tips om mere komfortabel brug af computeren.

Find din komfortzone

Find din komfortzone ved at justere skærmens synsvinkel, brug en fodstøtte eller hæv sædet for at opnå den maksimale komfort. Iagttag de følgende tips:

- undgå at forblive i den samme position i for lang tid
- undgå at side ludende og/eller at læne bagud
- rejst dig op og gå rundt regelmæssigt for at fjerne spændinger i benmuskulaturen

Pas godt på synet

Følgende kan alle overanstrenge dine øjne: hvis du bruger øjnene i mange timer, bruger forkerte briller eller kontaktlinser, hvis lyset er for skarpt, skærmen ikke er indstillet korrekt/fokuseret, der bruges meget lille skrifttype og et skærbillede med lav kontrast. Det følgende afsnit giver dig nogle forslag til, hvordan du kan mindske overanstrengelse af øjet.

Øjne

- Hvil øjnene regelmæssigt.
- Hvil øjnene regelmæssigt ved at se væk fra skærmen og fokusere på et fjernliggende punkt.
- Blink regelmæssigt med øjnene for at undgå, at øjnene tørrer ud.

Skærm

- Hold skærmen ren.
- Hold hovedet i et højere niveau end skærmens øverste kant, således at dine øjne ser nedad når du kigger på skærmens midte.
- Juster skærmens lysstyrke og/eller kontrast til et komfortabelt niveau, for at forbedre læsbarheden af tekst og billedernes klarhed.
- Eliminér blændende lysskær og refleksioner ved at:
 - anbringe skærmen således, at siderne (kanterne) vender mod vinduet eller anden lyskilde
 - nedtone lyset i værelset ved at bruge gardiner, forhæng eller rullegardiner
 - bruge en arbejdslampe
 - ændre på skærmens synsvinkel
 - bruge et genskærs-reducerende filter
 - bruge en solskærm for skærmen, som f. eks. et stykke pap, der sidder ud fra skærmens øverste, forreste kant
- Undgå at justere skærmen til en synsvinkel, der gør det vanskeligt at se skærbilledet.
- Undgå at se direkte på stærke lyskilder, som f. eks. åbne vinduer, i længere tid ad gangen.

Sådan udvikler du gode arbejdsvaner

Du kan gøre brugen af computeren mere afslappende og produktiv ved at udvikle følgende arbejdsvaner:

- Tag korte pauser, regelmæssigt og ofte.
- Udfør nogle strækøvelser.
- Træk vejret i frisk luft, så ofte som muligt.
- Motioner regelmæssigt og vedligehold en sund krop.

Declaration of Conformity



We,

Acer Computer (Shanghai) Limited

3F, No. 168 Xizang medium road, Huangpu District,
Shanghai, China

Contact Person: Mr. Easy Lai

Tel: 886-2-8691-3089 Fax: 886-2-8691-3000

E-mail: easy_lai@acer.com.tw

Hereby declare that:

Product: LCD Monitor

Trade Name: Acer

Model Number: P224W

SKU Number: P224Wxxx ("x" = 0~9, a ~ z, or A ~ Z) or blank

Is compliant with the essential requirements and other relevant provisions of the following EC directives, and that all the necessary steps have been taken and are in force to assure that production units of the same product will continue comply with the requirements.

EMC Directive 2004/108/EC as attested by conformity with the following harmonized standards:

- EN55022:2006, AS/NZS CISPR22:2006, Class B
- EN55024:1998 + A1:2001 + A2:2003
- EN61000-3-2:2000 +A2:2005, Class D
- EN61000-3-3:1995 + A1:2001

Low Voltage Directive 2006/95/EC as attested by conformity with the following harmonized standard:

- EN60950-1:2001 + A11:2004

RoHS Directive 2002/95/EC on the Restriction of the Use of certain Hazardous Substances in Electrical and Electronic Equipment.

Easy Lai
Easy Lai / Director

Acer Computer (Shanghai) Limited

Federal Communications Commission

Declaration of Conformity

This device complies with Part 15 of the FCC Rules. Operation is subject to the following two conditions: (1) This device may not cause harmful interference, and (2) This device must accept any interference received, including interference that may cause undesired operation.

The following local manufacturer/importer is responsible for this declaration:

Product name:	LCD Monitor
Model number:	P224W ("x" = 0 - 9, a - z, or A - Z or blank)
SKU number:	P224Wxxx ("x" = 0 - 9, a - z, or A - Z or blank)
Name of responsible party:	Acer America Corporation
Address of responsible party:	333 West San Carlos St. San Jose, CA 95110 USA
Contact person:	Acer Representative
Tel:	1-254-298-4000
Fax:	1-254-298-4147

Oplysninger for din sikkerhed og komfort iii

Sikkerhedsinstruktioner	iii
SÆRLIGE BEMÆRKNINGER TIL LCD-SKÆRME	iii
RENGØRING AF SKÆRMEN	iii
ADVARSEL om afbrydelse af dette udstyr	iii
ADVARSEL om tilgængeligheden	iv
Sikker aflytning	iv
Advarsler	iv
Brug af elektrisk strøm	iv
Service af produkt	v
Yderligere sikkerhedsoplysninger	vi
Oplysninger om genbrug af IT udstyr	vi
Vejledninger for bortskaffelse	vi
Erklæring om LCD-pixel	vii
Tips og oplysninger for komfortabel brug	viii
Declaration of Conformity	x
Federal Communications Commission	
Declaration of Conformity	xi

Udpakning 1

Påsætning af basen (til udvalgte modeller)	2
Påsætning af basen (til udvalgte modeller)	3
JUSTERING AF SKÆRMENS STILLING	4
TILSLUTNING AF ELLEDNINGEN	4
Strømbesparelse	4
Tilslutning af docking-enheden (for udvalgte modeller)	5
Display Data Channel (DDC)	5
Tildeling af konektorben	5
15-bens signalkabel til farveskærm	5
24-bens signalkabel til farveskærm	6
19-bens signalkabel til farveskærm*	6

Tabel til standard tidsindstilling 7

Installation 8

Brugerknapper 9

Knapper på frontpanelet	9
Acer eColor Management	10
Betjeningsinstruktioner	10
Funktioner og fordele	10
Justering af OSD-instillingerne	11
Justering af billedkvalitet	11
Justering af OSD-placering	12
Justering af indstillingen	13
Produktoplysninger	14

FEJLFINDING

15

VGA tilstand

15

DVI/HDMI* Mode

16

Udpakning

Kontroller, at følgende dele følger med, når du pakker emballagen ud. Og gem desuden emballagen til fremtidigt brug, hvis du skulle få brug for transport eller forsendelse af LCD-skærmen.

LCD-skærm

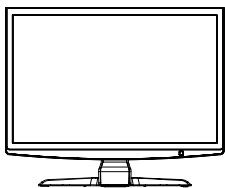

Brugervejledning



Hurtig-start guide



D-Sub-kabel

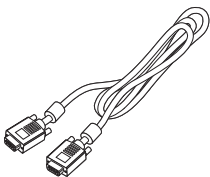

DVI-kabel (gælder kun Dual-Input-modeller)

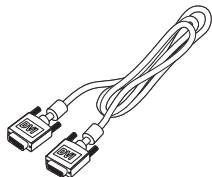

Elledning

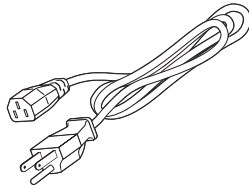

Påsætning af basen (til udvalgte modeller)



.....

Bemærk: Fjern skærmen og skærmbasen fra pakningen. Læg skærmen med forsiden nedad på en stabil overflade. Brug et stykke klæde for at undgå at ridse skærmen.

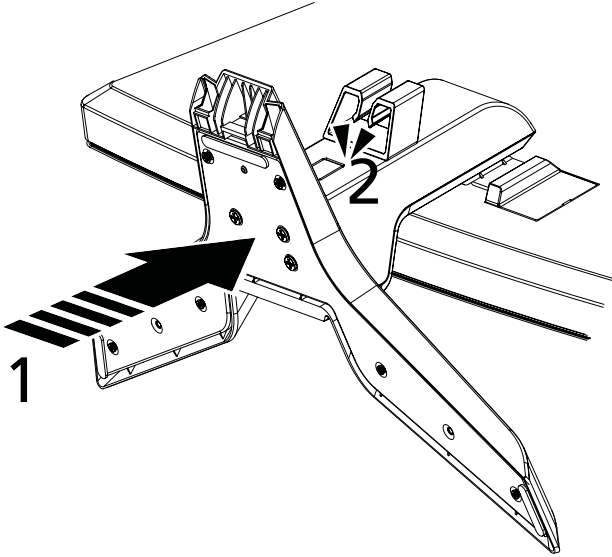

- 1 Påsæt skærmens arm til basen.
- 2 Sørg for, at basen er låst ind i skærmens arm.



.....

Bemærk: Pas på, når du udfører installationen for at undgå at skade dig selv.

Påsætning af basen (til udvalgte modeller)



.....

Bemærk: Fjern skærmen og skærmbasen fra pakningen. Læg skærmen med forsiden nedad på en stabil overflade. Brug et stykke klæde for at undgå at ridse skærmen.

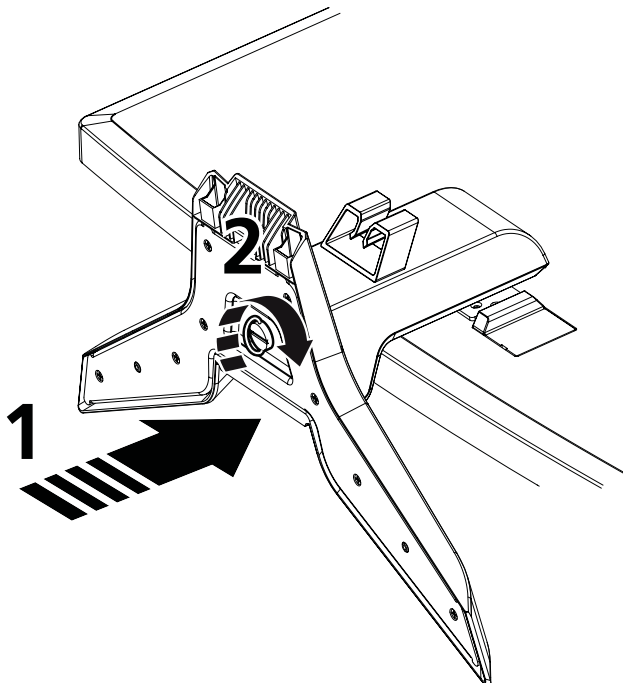

.....

Forsigtig: Sørg for, at alle skruer er korrekt fastspændt, før du stiller skærmen op på foden. Ellers risikerer du at forårsage uoprettelig skade på skærmen.

- 1 Påsæt skærmens arm til basen.
- 2 Sikr basen til skærmens arm ved at dreje den hvide skrue ved hjælp af det integrerede greb eller en passende mønt.



.....

Bemærk: Pas på, når du udfører installationen for at undgå at skade dig selv.

JUSTERING AF SKÆRMENS STILLING

Optimér visningsvinklen ved at justere skærmens hældning. Brug begge hænder til at holde skærmens kanter. Skærmen kan justeres 15 grader op, eller 5 grader ned.

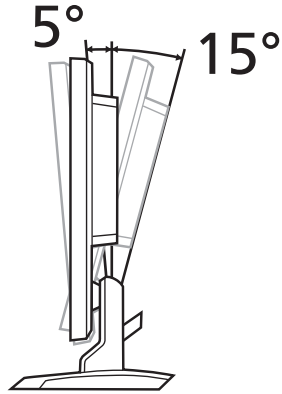

TILSLUTNING AF ELLEDNINGEN

- Kontroller allerførst, om det er den ledning, der passer til forholdene, der hvor du befinder dig.
- Billedskærmen er forsynet med en universel strømforsyning, der tillader enten 100/120 V AC eller 220/240 V AC. Der kræves ingen indstilling fra brugerens side.
- Tilslut den ene ende af elledningen i strømforsyningen og den anden ende i en stikkontakt.
- For enheder, der anvender 120 V AC:
Anvend en UL- I-listed-ledning med type SVT-tråd og stik til 10 A/125 V.
- For enheder, der anvender 220/240 V AC:
Anvend et ledningssæt med en H05VV-F ledning og stik til 10 A, 250 V. Ledningssættet skal have de nødvendige sikkerhedsgodkendelser, der kræves for det land, hvori udstyret skal anvendes.

Strømbesparelse

Skærmen går automatisk i "strømbesparende" tilstand ved hjælp af styringssignalet fra skærmstyringen, hvilket angives med den orange LED-lampe.

Tilstand	LED-lampe
Tændt	Hvid
Strømbesparelse	Orangegul

Den strømbesparende tilstand fortsætter, indtil der registreres et styringssignal, eller indtil musen eller tastaturet berøres. Gendannelsestiden fra "strømbesparellestilstand" tilbage til "tændt" er ca. 3 sekunder.

Tilslutning af docking-enheden (for udvalgte modeller)

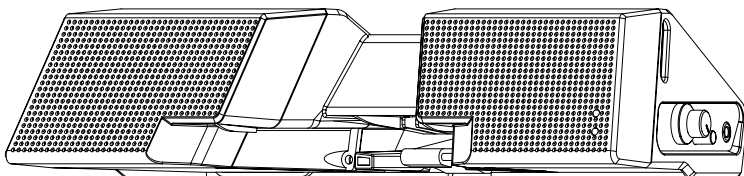

Find stikket til docking-enheden på bagpanelet, og tilslut den til docken.

Display Data Channel (DDC)

For at lette installationen er billedskærmen i stand til at udnytte Plug and Play-funktionen, hvis dit system understøtter en DDC-protokol. DDC er en kommunikationsprotokol, hvormed skærmen automatisk informerer værtssystemet om sine egenskaber, såsom hvilke opløsninger, der understøttes, og tilsvarende timing. Denne billedskærm understøtter DDC2B-standarden.

Tildeling af konnektorben

15-bens signalkabel til farveskærm

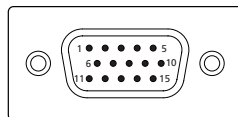

Ben nr.	Beskrivelse	Ben nr.	Beskrivelse
1	Rød	9	+5 V
2	Grøn	10	Logisk jord
3	Blå	11	Skærm-jord
4	Skærm-jord	12	DDC-seriel data
5	DDC-retur	13	H-synkronisering
6	R-jord	14	V-synkronisering
7	G-jord	15	DDC-seriel klokke
8	B-jord		

24-bens signalkabel til farveskærm

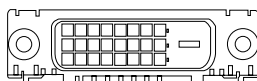

Ben nr.	Beskrivelse	Ben nr.	Beskrivelse
1	TMDS data 2-	13	NC
2	TMDS data 2+	14	+5 V spænding
3	TMDS data 2/4 afskærmning	15	GND (retur for +5 V hsync. vsynk.)
4	NC	16	Sporing af tilslutning under driften
5	NC	17	TMDS data 0-
6	DDC klokke	18	TMDS data 0+
7	DDC data	19	TMDS data 0/5 afskærmning
8	NC	20	NC
9	TMDS data 1-	21	NC
10	TMDS data 1+	22	TMDS klokkeafskærmning
11	TMDS data 1/3 afskærmning	23	TMDS klokke+
12	NC	24	DDC TMDS klokke-

19-bens signalkabel til farveskærm*

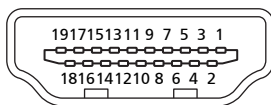

Ben nr.	Beskrivelse	Ben nr.	Beskrivelse
1	TMDS data 2+	2	TMDS data 2 afskærmning
3	TMDS data 2-	4	TMDS data 1+
5	TMDS data 1 afskærmning	6	TMDS data 1-
7	TMDS data 0+	8	TMDS data 0 afskærmning
9	TMDS data 0-	10	TMDS klokke+
11	TMDS klokkeafskærmning	12	TMDS klokke-
13	CEC	14	Reserveret (N.C. på enhed)
15	SCL	16	SDA
17	DDC/CEC jordet	18	+5 V spænding
19	Sporing af tilslutning under driften		

* til udvalgte modeller

Tabel til standard tidsindstilling

	Tilstand	Opløsning		
1	VGA	640x480	60	Hz
2		640x480	72	Hz
3		640x480	75	Hz
4	MAC	640x480	66.7	Hz
5	VESA	720x400	70	Hz
6	SVGA	800x600	56	Hz
7		800x600	60	Hz
8		800x600	72	Hz
9		800x600	75	Hz
10	MAC	832x624	74.55	Hz
11	XGA	1024x768	60	Hz
12		1024x768	70	Hz
13		1024x768	75	Hz
14	MAC	1152x870	75	Hz
15	VESA	1152x864	75	Hz
16		1280x960	60	Hz
17	SXGA	1280x1024	60	Hz
18		1280x1024	75	Hz
19	VESA	1280x720	60	Hz
20	WXGA	1360x768	60	Hz
21		1280x800	60	Hz
22	WXGA+	1440x900	60	Hz
23		1440x900	75	Hz
24	SXGA+	1440x1050	60	Hz
25	WSXGA+	1680x1050	60	Hz
26	UXGA	1600x1200	60	Hz

Installation

Ved installation af skærmen til værtsystemet, skal nedenstående trin følges:

Trin

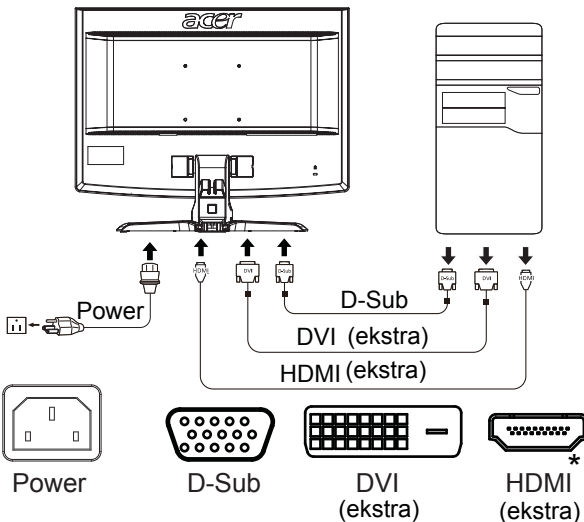

- 1 Tilslutning af videokablet
 - a Kontroller, at både skærmen og computeren er slukket.
 - b Forbind videokablet til computeren.
 - c Forbind det digitale kabel (kun for dual-input-modeller).
 - (1) Kontroller, at både skærmen og computeren er slukket.
 - (2) Forbind den ene ende af 24-bens DVI*-kablet bag på skærmen og forbind den anden ende til stikket på computeren.
 - (3) Forbind den ene ende af 19-bens HDMI*-kablet bag på skærmen og forbind den anden ende til stikket på computeren.
- 2 Tilslutning af elledningen
Forbind elledningen til billedskærmen og derefter til en jordet stikkontakt.
- 3 Tænd for billedskærmen og computeren
Tænd først for skærmen og derefter for computeren. Det er yderst vigtigt, at gøre det i den rækkefølge.
- 4 Skulle skærmen ikke virker rigtigt, skal du kigge nærmere i afsnittet om fejlfinding for at finde årsagen til problemet.



* til udvalgte modeller

Brugerknapper

Knapper på frontpanelet

Ikón	Element	Beskrivelse
	Tænd/sluk-knap/ indikator	Tænder og slukker for skærmen. Hvid angiver, at den er tændt. Gul angiver, at den er i standby/strømbesparende tilstand.
	Minus/Plus	Hvis skærmstyringsmenuen OSD er aktiv, kan du trykke på knap Minus eller Plus for at skifte mellem skærmstyringsmenuens OSD- indstillingerne.
MENU	Skærmstyringsmenu- funktioner	Tryk for at vise skærmstyringsmenu. Tryk igen for at åbne et valg i skærmstyringsmenu. Der henvises til "Justering af OSD-indstillingerne" på side 11 for at få flere oplysninger.
AUTO	Automatisk indstillingsknap/ Afslut	Hvis skærmstyringsmenuen OSD er aktiv, skal du trykke på Auto for at afslutte skærmstyringsmenuen OSD. Når skærmstyringsmenuen OSD ikke længere er aktiv, kan du trykke på Auto , og skærmen vil automatisk optimere skærmens visningsposition, fokus og ur.
	Empowering-taste	Tryk på Empowering-tasten for at åbne Acer eColor Management skærmstyringsmenuen OSD og få adgang til scenarietilstandene. Der henvises til "Acer eColor Management" på side 10 for at få flere oplysninger.

Acer eColor Management





Betjeningsinstruktioner

- 1 Tryk på *e* Empowering-tasten for at åbne Acer eColor Management skærmstyringsmenuen OSD og få adgang til scenarietilstandene.



- 2 Tryk på " ◀ " eller " ▶ " for at vælge tilstanden.
- 3 Tryk på knappen Automatisk justering for at bekræfte tilstanden og afslutte Acer eColor Management.

Funktioner og fordele

Ikonet Hovedmenu	Punkt i undermenuen	Beskrivelse
	Bruger	Brugerdefineret. Indstillingerne kan finjusteres, så de passer til enhver situation.
	Tekst	Optimal balance mellem lysstyrke og kontrast forebygger overanstrengelse af øjet. Den mest komfortable måde at læse tekst på skærmen på.
	Standard	Standardindstillinger. Reflekterer indbygget visningsfunktion.
	Grafik	Forbedrer farver og betoner de fine detaljer. Billeder og fotografier vises i vibrerende farver og skarpe detaljer.
	Film	Viser scener med tydelige detaljer. Gengiver i god kvalitet, selv i dårligt oplyste omgivelser.

Justering af OSD-instillingerne





Bemærk: Følgende indhold er kun til almindelig reference. Faktiske produktspecifikationer kan variere.

OSD'en kan bruges til at justere indstillingerne af din LCD-skærm.

Tryk på tasten **Menu** for at åbne OSD'en. Du kan bruge OSD'en til at justere billedkvaliteten, OSD-placeringen og de generelle indstillinger. Der henvises til følgende side for avancerede indstillinger:

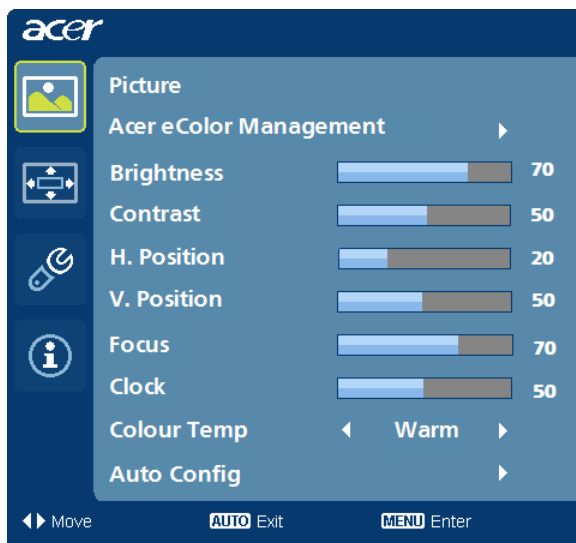
Justering af billedkvalitet



- 1 Tryk på tasten Menu for at hente OSD.
- 2 Brug tasterne </> til at vælge  Billede fra OSD'en. Naviger derefter til det billedelement, du vil justere.
- 3 Brug tasterne </> til at justere skyderne.
- 4 Menuen Billede kan bruges til at justere de aktuelle indstillinger for Lysstyrke, Kontrast, Farvetemp., Automatisk konfiguration og andre billedrelaterede kvaliteter.

Justering af OSD-placering

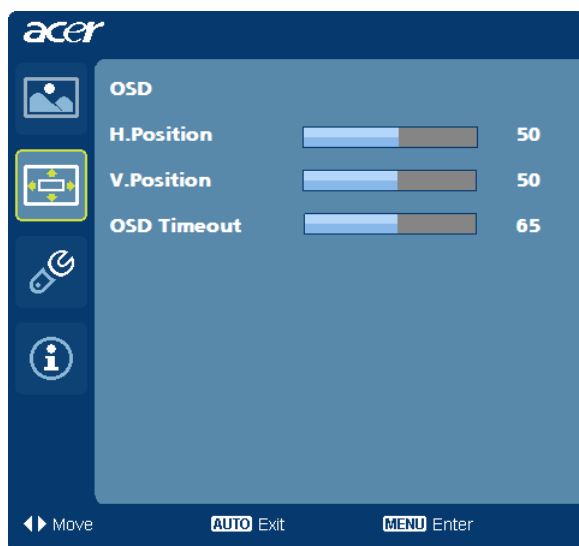

- 1 Tryk på tasten Menu for at hente OSD.
- 2 Ved hjælp af retningstasterne vælger du  OSD fra skærmvisningen. Naviger derefter til den funktion, du vil justere.

Justering af indstillingen



- 1 Tryk på tasten Menu for at hente OSD.
- 2 Brug tasterne ◀▶ til at vælge  indstilling fra OSD'en. Naviger derefter til den funktion, du vil justere.
- 3 Menuen Indstilling kan bruges til at justere skærmsproget og andre vigtige indstillinger.

Produktoplysninger



- 1 Tryk på tasten Menu for at hente OSD.
- 2 Brug tasterne </> til at vælge  Oplysninger fra OSD'en. De grundlæggende oplysninger om LCD-skærmen bliver vist til aktuelt input.

FEJLFINDING

Gennemgå venligst denne fejlfindingsliste for fastsættelse af årsagen til et evt. problem, inden LCD-skærmen sendes til reparation eller service.

VGA tilstand

Problemer	LED-status	Afhjælpes ved
Intet billede	Hvid	Brug skærmstyringsmenuen til justering af lysstyrke og kontrast til det maksimale, eller nulstil til fabriksindstillingerne.
	Sluk	Kontroller afbryderen. Kontroller, om elledningen sidder korrekt i skærmen.
	Orangegul	Kontroller, at videosignalkablet er korrekt forbundet på bagsiden af skærmen. Kontroller, om computersystemet er tændt og i strømbesparende-/standbytilstand.
Billedet er ustabil		Kontroller, at specifikationerne på grafik-adapteren passer til billedskærmen, da det ellers kan forårsage en forkert frekvens på indgangssignalet.
Unormalt billede	Billedet mangler, er ikke centreret, for stort eller for lille på skærmen.	Brug af skærmstyringsmenuOSD, justering af fokus, ur, H-position og V-position med ikke-standard signaler. Kontroller systemets skærmindstilling. Hvis billedet mangler, skal du vælge en anden opløsning eller en vertikal opdateringshastighed.
		Vent et par sekunder efter justering af billedstørrelsen, for du skifter eller afbryder signalkablet eller slukker for skærmen.

DVI/HDMI* Mode

Problemer	LED-status	Afhjælpes ved
Intet billede	Hvid	Brug skærmstyringsmenuen til justering af lysstyrke og kontrast til det maksimale, eller nulstil til fabriksindstillingerne.
	Sluk	Kontroller afbryderen. Kontroller, at elledningen er tilsluttet rigtigt.
	Orangegul	Kontroller, at videosignalkablet er korrekt forbundet på bagsiden af skærmen. Kontroller, at computersystemet er tændt og i strømbesparende-/standbytilstand.

* til udvalgte modeller