

# Acer LCD-näytön

Käyttöohjekirja

Tekijänoikeudet © 2008. Acer Incorporated.  
Kaikki oikeudet pidätetään.

Acer LCD-näytön käyttöohjekirja  
Ensimmäinen julkistus: 06/2008

Näihin tietoihin saattaa tulla muutoksia ja muutosten tekijä ei ole vastuussa muutoksista ilmoittamisesta. Tällaiset muutokset tulevat käyttöohjeen uusiin painoksiin tai lisädokumentteihin ja -julkaisuihin. Emme myönnä ohjeiden sisällölle minkäänlaista takuuta emmekä takaa niiden soveltuvuutta mihinkään erityiseen tarkoitukseen.

Merkitse tietokoneen mallinumero, sarjanumero, ostopäivämäärä ja ostopaikan tiedot alla oleviin kenttiin. Sarja- ja mallinumero löytyvät tietokoneessa olevasta tarrasta. Jos otat meihin yhteyttä, ota valmiiksi koneen sarja- ja mallinumero sekä ostopaikan tiedot.

Mitään osaa tästä julkaisusta ei saa kopioida, tallentaa tai lähettää sähköisesti, mekaanisesti, kopioimalla, tallentamalla tai millään muulla keinolla ilman Acer Incorporatedin etukäteen antamaa kirjallista lupaa.

Acer LCD-näytön käyttöohjekirja

Mallinumero: \_\_\_\_\_

Sarjanumero: \_\_\_\_\_

Ostopäivämäärä: \_\_\_\_\_

Ostopaikka: \_\_\_\_\_

Tuotemerkki Acer ja Acer-logo ovat Acer Incorporated:in rekisteröimiä tavaramerkkejä. Muiden yritysten omistamia tuote- ja tavaramerkkejä on käytetty vain tunnistustarkoituksiin ja oikeudet niihin kuuluvat niiden omistajille.

# Tietoja turvallisuuttasi ja mukavuuttasi varten

## Turvallisuusohjeet

Lue nämä ohjeet huolellisesti. Säilytä tämä asiakirja tulevaa käyttöä varten. Noudata kaikkia laitteeseen merkittyjä määräyksiä ja ohjeita.

## LCD-NÄYTTÖJÄ KOSKEVAT HUOMAUTUKSET

Seuraavat tilanteet ovat täysin normaaleja, eivätkä tarkoita, että LCD-näytössä olisi vikaa.

- Loistevalon luonteesta johtuen, näyttö saattaa alussa väristä. Käännä virta pois päältä ja sitten uudelleen päälle saadaksesi värinän häviämään.
- Saatat havaita epätasaista kirkkautta näytöllä käyttämästäsi kuvasta riippuen.
- LCD-näytössä on 99,99% tai enemmän tehokkaita kuvapisteitä. Se saattaa sisältää 0,01% tai vähemmän kuvapistehäiriöitä johtuen puuttavasta kuvapisteestä tai kuvapisteestä, joka on aina valaistu.
- LCD-näytön rakenteesta johtuen, näytölle saattaa jäädä jälkikuva, jos samaa kuvaa on esitetty useiden tuntien ajan. Tässä tapauksessa näyttö palautuu hitaasti normaaliksi, kun kuva vaihdetaan tai jos virta käännetään pois päältä muutamaksi tunniksi.

## NÄYTÖN PUHDISTAMINEN

Noudata tarkasti annettuja ohjeita puhdistaessasi näytön:

- Irrota pistoke pistorasiasta aina ennen kuin puhdistat näytön.
- Pyyhi näyttö ja molemmat sivut pehmeällä liinalla.

## VAROTOIMI irrottaessasi laitteen pistoketta

Huomioi seuraavat ohjeet, kun liität ja irrotat sähkön virtalähteestä:

- Varmista, että näyttö on kiinnitetty jalustaan ennen virtajohdon liittämistä vaihtovirtapistorasiaan.
- Varmista, että sekä LCD-näyttö että tietokone on sammutettu ennen minkään kaapelin liittämistä tai virtajohdon irrottamista.
- Jos järjestelmällä on useita virran lähteitä, katkaise järjestelmän virta irrottamalla kaikki virtajohdot virtalähteistä.

## VAROITUS saavutettavuudesta

Varmista, että virtalähtö, johon liität virtajohdon, on helposti saavutettavissa ja sijaitsee niin lähellä käyttäjää kuin mahdollista. Kun sinun tarvitsee erottaa laitteen virta, varmista että irrotat virtajohdon sähköpistokkeesta.

## Turvallinen kuuntelu

Seuraa näitä kuuloasiantuntijoiden ohjeita kuulosi suojelemiseksi.

- Lisää äänenvoimakkuutta asteittain kunnes kuulet selkeästi ja mukavasti ja ilman vääristymistä.
- Kun olet asettanut äänenvoimakkuuden tason, älä lisää sitä sen jälkeen kun korvasi tottavat.
- Rajaa aika, jolloin kuuntelet musiikkia kovalla äänenvoimakkuudella.
- Älä lisää äänenvoimakkuutta estämään äänekään ympäristön kuulumista.
- Laske äänenvoimakkuutta, jos et voi kuulla ihmisten puhuvan lähelläsi.

## Varoitus

- Älä käytä tätä laitetta veden läheisyydessä.
- Älä aseta tätä laitetta epätasaiselle tai epävakaalle alustalle. Laitte saattaa pudota ja vahingoittua. Laitte saattaa vaurioitua pudotessaan.
- Laitteen kotelossa olevat aukot on tarkoitettu turvaamaan riittävä ilmankierto ja jäähditys laitteelle. Aukkoja ei saa peittää tai tukkia. Laitetta ei saa asettaa pehmeällä pinnalle, kuten sohvalle, matolle tai sängylle, koska aukot saattavat mennä tukkoon. Laitetta ei saa asettaa lämpöpatterin tai muun kuumen esineen päälle, jos riittävästä tuuletuksesta ei ole huolehdittu.
- Älä työnnä laitteen kotelon aukkoihin mitään, koska vieraat esineet saattavat aiheuttaa oikosulun tai tulipalon kotelon sisällä. Älä kaada laitteen päälle nesteitä.
- Sisäisten komponenttien vaurion välttämiseksi ja estääksesi akun vuotamisen älä aseta laitetta tärisevälle pinnalle.
- Älä koskaan käytä sitä urheilun tai liikunnan harrastamisen aikana tai missään tärisevässä ympäristössä, jossa todennäköisesti syntyisi oikosulku tai sisäisten osien vaurioita.

## Sähkötehon käyttäminen

- Laitteen käyttöjännitteen on oltava tyypikipilven mukainen. Jos et ole varma käyttöjännitteestä, varmista asia sähköyhtiöltä tai laitteen myyjältä.
- Älä aseta mitään verkkojohdon päälle. Älä aseta johtoa paikkaan, missä sen yli kävellään.
- Jos käytät jatkojohtoa, varmista, että jatkojohto kestää laitteen ottaman virran. Varmista myös, että virransyötön sulake kestää kaikkien pistorasian kytkettyjen laitteiden ottaman virran.

- Älä ylikuormita virtalähtöä, liitinkiskoa tai pistorasiaa laittamalla kiinni liian monta laitetta. Järjestelmän kokonaiskuorma ei saa ylittää 80% haaroitusjohdon nimellisarvosta. Jos liitinkiskoja käytetään, kuorma ei saa ylittää 80% liitinkiskon tulon nimellisarvosta.
- Tämä tuotteen virtajohto on varustettu kolmejohtimisella maadoitetulla pistotulppalla. Pistotulppa sopii vain maadoitettuun liitäntärasiaan. Varmista, että liitäntärasia on kunnolla maadoitettu ennen virtajohdon pistotulpan sisään laittamista. Älä laita pistotulppaa sisään maadoittamattomaan liitäntärasiaan. Ota yhteys sähkömieheen yksityiskohtaisia neuvoja tarvitessasi.



.....

**Varoitus! Maadoituspiikki on varmistus. Käyttämällä liitäntärasiaa, jota ei ole oikein maadoitettu, voi johtaa sähköiskuun ja/tai vahinkoon.**



.....

**Ohje:** Maadoituspiikki tarjoaa myös hyvän suojauksen odottamattomalta kohinalta, jota tuottavat muut lähellä olevat sähkölaitteet, jotka saattavat häiritä tämän tuotteen suorituskykyä.

- Käytä vain oikeantyyppisiä verkkojohtoja (toimitettu varustelaatikossa). Jos tarvitsee vaihtaa virtajohtosarja, varmista, että uusi virtajohto täyttää seuraavat vaatimukset: irrotettavissa oleva tyyppi, UL-luetteloitu/CSA-hyväksytty, tyyppi SPT-2, vähintään 7 A 125 V, VDE-hyväksyntä tai vastaava, 4,6 metrin (15 feet) maksimipituus.

## Tuotepalvelut

Älä yritä huoltaa laitetta itse, koska kotelon avaaminen paljastaa jännitteellisiä ja helposti vaurioituvia osia. Anna huolto aina asiantuntijoiden tehtäväksi.

Irrota laitteen verkkojohto ja toimita laite pätevään huoltoon seuraavissa tapauksissa:

- Verkkojohto tai pistotulppa on vioittunut, leikkautunut tai hankautunut
- nestettä on roiskunut tuotteen sisään
- tuote on altistunut sateelle tai vedelle
- jos laite on pudonnut tai sen kotelo on vaurioitunut
- Jos laitteen suorituskyky muuttuu huomattavasti osoittaen sen tarvitsevan huoltoa
- tuote ei toimi normaalisti noudatettuasi käyttöohjeita



.....

**Ohje:** Älä yritä tehdä siihen muita kuin käyttöohjekirjassa kuvattuja säätöjä. Muiden säätöjen muuttaminen saattaa vaurioittaa laitetta ja hankaloittaa laitteen huoltoa. Muiden käyttöohjekirjassa kuvattujen säätöjen tekeminen saattaa aiheuttaa laitteen vakavan vaurioitumisen.

## Potentialisesti räjähdysvaaralliset ympäristöt

Sammuta laite ollessasi alueella, jossa on potentiaalisesti räjähdysvaarallinen ympäristö sekä noudata kaikkia liikennemerkkejä ja ohjeita. Potentiaalisesti räjähdysvaaralliset ympäristöt sisältävät alueet, missä sinua normaalisti neuvotaan sammuttamaan ajoneuvon moottorin. Kipinät sellaisilla alueilla voivat aiheuttaa räjähdyksen tai tulipalon johtaen ruumiinvammaan tai jopa kuolemaan. Sammuta laite polttoainepumppujen läheisyydessä huoltoasemilla. Huomioi radiolaitteiden käytön rajoitukset polttoainevälikoilla, varastossa, ja jakelualueilla; kemian tehtailla; tai missä räjäytystyöt ovat käynnissä. Alueet, joissa on potentiaalisesti räjähdysvaarallinen ympäristö, ovat usein, mutta eivät aina, selvästi merkittyjä. Ne sisältävät paikat laivoissa kannen alla, kemian kuljetukset tai varastopaikat, nestekaasua (kuten propaani tai butaani) käyttävät ajoneuvot, ja alueet missä ilma sisältää kemikaaleja tai hiukkasia kuten vilja, pöly tai metallipölyt.

## Lisätietoja turvallisuudesta

Laitteesi ja sen lisäosat saattavat sisältää pieniä osia. Pidä ne lasten ulottumattomissa.

## Tietoja tietotekniikkalaitteiden kierrätyksestä

Acer on hyvin sitoutunut ympäristönsuojeluun ja pitää kierrätystä, eli käytettyjen laitteiden talteenottoa ja hävittämistä, yhtenä yhtiön tärkeimmistä tehtävistä ympäristörasitusten vähentämiseksi.

Me Acerilla olemme hyvin tietoisia alamme ympäristövaikutuksista ja pyrimme tunnistamaan ja tarjoamaan parhaat työskentelytavat tuotteidemme ympäristövaikutuksen pienentämiseksi.

Halutessasi lisätietoja ja neuvoja kierrätykseen käy tällä web-sivustolla:

<http://global.acer.com/about/sustainability32.htm>

Lisätietoja muiden tuotteidemme ominaisuuksista ja eduista on osoitteessa [www.global.acer.com](http://www.global.acer.com).

## Hävittämisohjeet



Hävittäessäsi tämän sähkölaitteen älä heitä sitä roskakoriin. Jotta minimoidaan saastuminen ja taataan äärimmilleen viety ympäristönsuojelu, kierrätä se. Saat lisätietoa sähköisten ja elektronisten laitteiden jätteitä (Waste from Electrical and Electronics Equipment, WEEE) koskevasta säädöksistä web-sivulta <http://global.acer.com/about/sustainability.htm>

## Elohopeahuomautus



Koskien projektoreita tai elektronisia tuotteita, joissa on LCD/CRT-monitori tai -näyttö: tämän tuotteen sisällä olevat lamput sisältävät elohopeaa ja ne on laitettava kierrätettäviksi tai hävitettävä paikallisten tai valtiollisten määräysten mukaisesti. Elektroniikkateollisuuden liitosta osoitteesta [www.eiae.org](http://www.eiae.org). Lamppukohtaista kierrätystietoa on osoitteessa [www.lamprecycle.org](http://www.lamprecycle.org).

## LCD-näytön pikseleitä koskeva lausunto

LCD-näyttö on valmistettu erittäin tarkkoilla valmistusmenetelmillä. Tästä huolimatta muutamat pikselit saattavat olla toimimattomia tai toimia väärin. Tällä ei ole merkitystä kuvalle, eikä sitä lasketa viaksi.



ENERGY STAR (valuissa malleissa) on hallinto-ohjelma (julkinen/yksityinen osakkuus) joka antaa henkilöille voimaa suojata ympäristöä kustannustehokkaalla tavalla ja ilman tuoteominaisuuksia tuhlaavaa laatua. Tuotteet, jotka ansaitsevat ENERGY STAR -merkin estävät kasvihuonekaasujen päästöjä kohtaamalla tiukat energiatehokkuuden suuntaviivat,

jotka US Environmental Protection Agency (EPA) ja US Department of Energy (DOE) ovat asettaneet. Keskiwertokodissa 75% kaikesta kotielektronikkaan käytetystä sähköstä kulutetaan, vaikka tuotteet sammutetaan. ENERGY STAR -pätevät kotielektronikkatuotteet käyttävät energiaa pois-asennossa 50%:iin saakka vähemmän kuin perinteiset laitteet. Katso lisätietoja osoitteessa <http://www.energystar.gov> ja <http://www.energystar.gov/powermanagement>.

Acer Inc. on määrittänyt ENERGY STAR partnerin kanssa, että tämä tuote täyttää ENERGY STAR-ohjeiden vaatimukset energiatehokkuudelle.



**Ohje:** Ylläoleva väittämä koskee vain Acer LCD-näyttöjä, joissa on ENERGY STAR -logo.

Tämä tuote on lähetetty käyttöön otettuna virranhallintaa varten:

- Aktivoi näytön Lepotila 15 minuutissa käyttäjän toimittomuudesta.
- Aktivoi tietokoneen Lepotila 30 minuutissa käyttäjän toimittomuudesta.
- Herätä tietokone Lepotilasta virtapainiketta painamalla.

## Vihjeitä ja tietoa mukavaa käyttöä varten

Tietokoneiden käyttäjät saattavat valittaa silmien rasittumisesta ja päänsärystä liian pitkän käytön jälkeen. Käyttäjät altistuvat myös fyysisille vammoille työskenneltyään useita tunteja tietokoneen ääressä. Pitkät työajat, huono ryhti, huonot työtavat, stressi, puuttelliset työolosuhteet, oma terveys ja muut tekijät lisäävät suuresti fyysisen vamman riskiä.

Vääränlainen tietokoneen käyttö saattaa johtaa karpaalitunnelioireyhtymään, sidekudostulehdukseen, jännetuppitulehdukseen tai muihin lihasrakenteiden häiriöihin. Seuraavat oireet saattavat ilmetä käsissä, ranteissa, käsivarsissa, hartioissa, niskassa tai selässä:

- tunnottomuus tai polttava tai kutittava tunne
- särky, kipu tai arkuus
- kipu, turvotus tai sykähtely
- jäykkyys tai tiukkuus
- kylmyys tai heikkous

Jos sinulla on näitä oireita tai muuta toistuvaa tai pysyvää epämukavuutta ja/tai kipua tietokoneen käytöstä, ota välittömästi yhteys lääkäriin ja kerro asiasta yrityksesi terveys- ja turvallisuusosastolle.

Seuraava osa tarjoaa vihjeitä mukavampaa tietokoneen käyttöä varten.

### Mukavuusalueen löytäminen

Löydä mukavuusalueesi säätämällä näytön katselukulmaa, käyttämällä jalkatelinettä tai nostamalla istumakorkeuttasi saadaksesi mukavimman mahdollisen asennon. Katso seuraavat vihjeet:

- vältä olemasta liian kauan samassa asennossa
- vältä eteen- ja/tai taaksepäin nojaamista
- nouse ylös ja kävele säännöllisesti antaaksesi jalkalihastesi levätä

### Näön hoito

Pitkät katseluaajat, vääränlaiset silmälasit tai piilolinssit, valonhohto, liiallinen huoneenvalaistus, huonosti tarkennetut näytöt, hyvin pienet kirjasimet ja matalakontrastiset näytöt saattavat rasittaa silmiäsi. Seuraava osa tarjoaa ehdotuksia silmien rasituksen vähentämiseksi.

#### Silmät

- Lepuuta silmiäsi usein.
- Anna silmillesi säännöllisiä taukoja katsomalla pois päin monitorista ja keskittämällä katse kaukaiseen pisteeseen.
- Räpäytä silmiä usein, jotta ne eivät kuivu.

#### Näyttö

- Pidä näyttö puhtaana.
- Pidä pääsi korkeammalla kuin näytön yläreuna, jotta silmät katsovat alaspäin, kun katsot näytön keskikohtaa.
- Paranna tekstin luettavuutta ja grafiikan selvyttä säätämällä näytön kirkkaus ja/tai kontrasti mukavalle tasolle.



- Poista valonhohto ja heijastukset seuraavasti:
  - aseta näyttö sivuttain ikkunaan tai muuhun valonlähteeseen
  - minimoi huoneen valo käyttämällä verhoja tai sälekaihtimia
  - käytä lisävaloa
  - vaihda näytön katselukulmaa
  - käytä kirkasvalosuodatinta
  - käytä näyttösilmikkoa, kuten pahvinpalaa asetettuna näytön yläetureunasta ulospäin
- Vältä näytön säätämistä omituiseen katselukulmaan.
- Vältä katsomasta kirkkaita valonlähteitä, kuten avoimia ikkunoita, liian pitkiä aikoja.

## Hyvien työtapojen kehittäminen

Tee tietokoneen käytöstäsi rennompaa ja tuottavampaa kehittämällä seuraavia työtapoja:

- Pidä lyhyitä taukoja säännöllisesti ja usein.
- Venyttele.
- Hengitä raitista ilmaa niin usein kuin mahdollista.
- Kuntoile säännöllisesti ja pidä yllä terveyttäsi.

# Declaration of Conformity



We,

**Acer Computer (Shanghai) Limited**

3F, No. 168 Xizang medium road, Huangpu District,  
Shanghai, China

Contact Person: Mr. Easy Lai

Tel: 886-2-8691-3089 Fax: 886-2-8691-3000

E-mail: [easy\\_lai@acer.com.tw](mailto:easy_lai@acer.com.tw)

Hereby declare that:

**Product: LCD Monitor**

**Trade Name: Acer**

**Model Number: P224W**

**SKU Number: P224Wxxx ("x" = 0~9, a ~ z, or A ~ Z) or blank**

Is compliant with the essential requirements and other relevant provisions of the following EC directives, and that all the necessary steps have been taken and are in force to assure that production units of the same product will continue comply with the requirements.

**EMC Directive 2004/108/EC as attested by conformity with the following harmonized standards:**

- EN55022:2006, AS/NZS CISPR22:2006, Class B
- EN55024:1998 + A1:2001 + A2:2003
- EN61000-3-2:2000 +A2:2005, Class D
- EN61000-3-3:1995 + A1:2001

**Low Voltage Directive 2006/95/EC as attested by conformity with the following harmonized standard:**

- EN60950-1:2001 + A11:2004

**RoHS Directive 2002/95/EC on the Restriction of the Use of certain Hazardous Substances in Electrical and Electronic Equipment.**

*Easy Lai*  
\_\_\_\_\_  
Easy Lai / Director

Acer Computer (Shanghai) Limited

# Federal Communications Commission

## Declaration of Conformity

This device complies with Part 15 of the FCC Rules. Operation is subject to the following two conditions: (1) This device may not cause harmful interference, and (2) This device must accept any interference received, including interference that may cause undesired operation.

The following local manufacturer/importer is responsible for this declaration:

Product name:	LCD Monitor
Model number:	P224W ("x" = 0 - 9, a - z, or A - Z or blank)
SKU number:	P224Wxxx ("x" = 0 - 9, a - z, or A - Z or blank)
Name of responsible party:	Acer America Corporation
Address of responsible party:	333 West San Carlos St. San Jose, CA 95110 USA
Contact person:	Acer Representative
Tel:	1-254-298-4000
Fax:	1-254-298-4147



## Tietoja turvallisuuttasi ja mukavuuttasi varten

Turvallisuusohjeet	iii
<b>LCD-NÄYTTÖJÄ KOSKEVAT HUOMAUTUKSET</b>	iii
NÄYTÖN PUHDISTAMINEN	iii
VAROTOIMI irrottaessasi laitteen pistoketta	iii
VAROITUS saavutettavuudesta	iv
Turvallinen kuuntelu	iv
Varoitus	iv
Sähkötehon käyttäminen	iv
Tuotepalvelut	v
<b>Lisätietoja turvallisuudesta</b>	vi
<b>Tietoja tietotekniikkalaitteiden kierrätyksestä</b>	vi
<b>Hävittämisohjeet</b>	vi
<b>LCD-näytön pikseleitä koskeva lausunto</b>	vii
<b>Vihjeitä ja tietoa mukavaa käyttöä varten</b>	viii
<b>Declaration of Conformity</b>	x
<b>Federal Communications Commission</b>	
<b>Declaration of Conformity</b>	xi
<b>Pakkauksen purkaminen</b>	1
Jalustan kiinnittäminen (valittuihin malleihin)	2
Jalustan kiinnittäminen (valittuihin malleihin)	3
Näytön asennon säätö	4
Virtajohdon liittäminen	4
Virransäätö	4
Telakontilaitteen kytkeminen (valituille malleille)	5
Display Data Channel (DDC)	5
Liittimen nastojen sijoittelu	5
15-nastainen värinäytön signaalikaapeli	5
24-nastainen värinäytön signaalikaapeli	6
19-nastainen värinäytön signaalikaapeli*	6
<b>Vakioajoitustaulukko</b>	7
<b>Asennus</b>	8
<b>Käyttäjän ohjaimet</b>	9
Etupaneelin ohjaimet	9
<b>Acer eColor Management</b>	10
Käyttöohjeet	10
Ominaisuudet ja edut	10
<b>OSD-asetusten säätäminen</b>	11
Kuvan laadun säätö	11
OSD-paikan säätäminen	12
Asetuksen säätäminen	13
Tietoja tuotteesta	14

# Sisällysluettelo

## **Vianetsintä**

**VGA-tila**

**DVI/HDMI\*-tila**

**15**

**15**

**16**

# Pakkauksen purkaminen

Kun avaat laatikon, tarkista, että pakkauksessa on seuraavat tuotteet ja säästä pakkausmateriaalit siltä varalta, että sinun tarvitsee kuljettaa näyttöä tulevaisuudessa.

LCD-näyttö

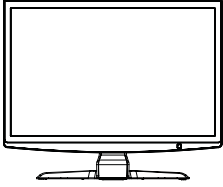

Käyttöohje



Pikaopas



D-Sub-kaapeli

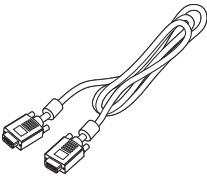

DVI-kaapeli (vain kaksoisyöttömalleissa)

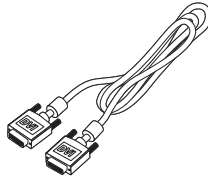

Vaihtovirtajohto

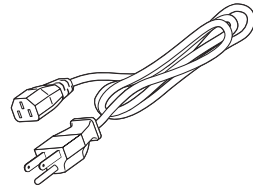

## Jalustan kiinnittäminen (valittuihin malleihin)



**Ohje:** Poista monitori ja monitorin jalusta pakkauksesta. Aseta näyttö varovaisesti kuvaruutu alaspäin vakaalle tasolle – käytä liinaa, jotta kuvaruutu ei naarmuuntuisi.

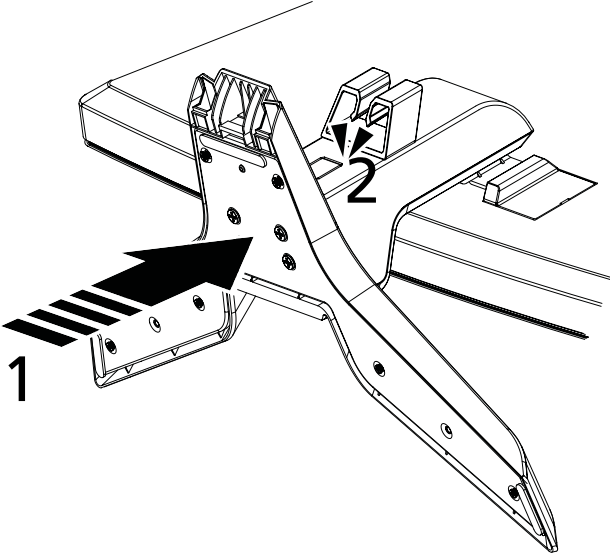

- 1 Kiinnitä monitorin jalustan varsi alustaan.
- 2 Varmista, että alusta lukkiutuu monitorin jalustan varteen.



**Ohje:** Ole varovainen, jotta et asentaessasi loukkaa itseäsi.



## Jalustan kiinnittäminen (valittuihin malleihin)



**Ohje:** Poista monitori ja monitorin jalusta pakkauksesta. Aseta näyttö varovaisesti kuvaruutu alaspäin vakaalle tasolle – käytä liinaa, jotta kuvaruutu ei naarmuuntuisi.

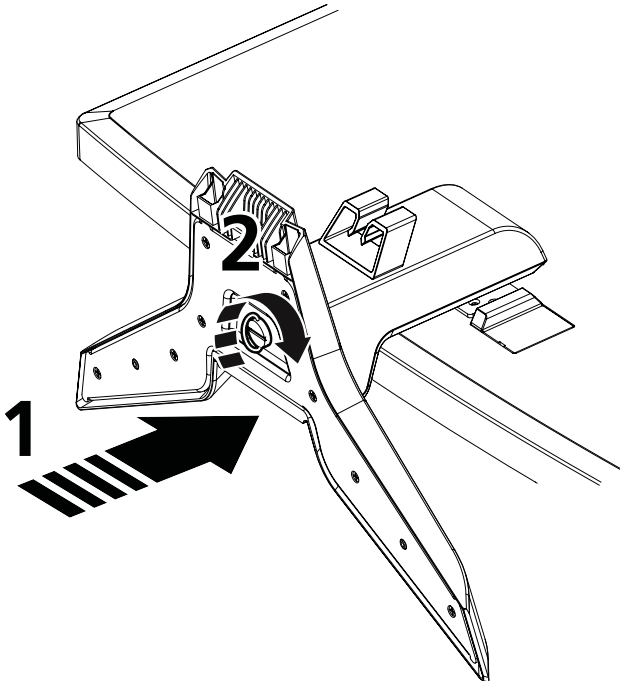

**Varoitus:** Varmista, että kaikki ruuvit on kunnolla kiristetty ennen monitorin laittamista jalustaan, muuten monitorille saattaa aiheutua korvaamatonta vahinkoa.

- 1 Kiinnitä monitorin jalustan varsi alustaan.
- 2 Varmista, onko alusta monitorin jalustan varressa kääntämällä valkoista ruuvia käyttäen sisäänrakennettua kielekettä tai sopivaa kolikkoä.



**Ohje:** Ole varovainen, jotta et asentaessasi loukkaa itseäsi.

## Näytön asennon säätö

Jotta voit optimoida katselukulmaa, voit säätää näyttöä pitäen molemmilla käsillä kiinni näytön reunoista. Näyttöä voidaan säätää 15 astetta ylöspäin tai 5 astetta alaspäin.

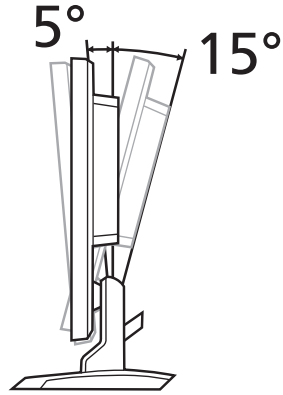

## Virtajohtojen liittäminen

- Tarkista ensin, että virtajohto vastaa alueesi jännitteen vaatimaa tyyppiä.
- Tässä näytössä on yleisvirtalähde, joka mahdollistaa sen käytön 100/120V AC tai 220/240 V AC-jännitealueilla. Käyttäjän ei tarvitse tehdä mitään säätöjä.
- Liitä virtajohtojen toinen pää näytön pistokkeeseen ja toinen pistorasiaan.
- Näyttö, joka käyttää jännitettä 120 V AC: Käytä UL-johtosettiä, tyypin SVT johtoa ja pistoketta, jonka nimellisarvot ovat 10 A/125 V.
- Käyttö jännitteen olleessa 220/ 240 V AC: Käytä johtosettiä, joka koostuu H05W-F-johtosta ja pistokkeesta, jonka nimellisarvot ovat 10 A, 250 V. Johtosarjan tulee täyttää asuinmaasi turvallisuusvaatimukset.

## Virransäästö

Näyttö siirtyy "Virransäästö"-tilaan, kun se saa signaalin näytönhallinnalta, tällöin virran LED-valo on kellanruskea.

Tila	LED-valo
PÄÄLLÄ	Valkoinen
Virransäästö	Kellanruskea

Näyttö on virransäästötilassa, kunnes näppäimistön näppäintä painetaan tai tietokoneen hiirtä liikutetaan, tai se havaitsee jonkin muun ohjaussignaalin. Palautuminen "virransäästö"-tilasta "päälle" kestää noin 3 sekuntia.

## Telakontilaitteen kytkeminen (valituille malleille)

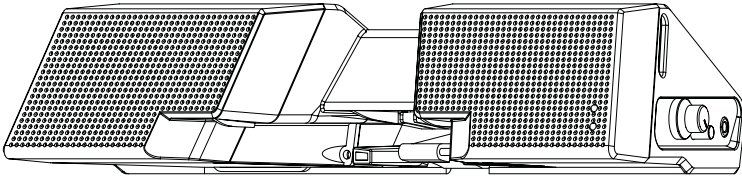

Etsi telakointilaitteen liitin takapaneelistä ja liitä se telakkaan.

## Display Data Channel (DDC)

Asennuksen helpottamiseksi näytössä on plug-and-play-mahdollisuus, jos järjestelmäsi tukee DDC-protokollaa. DDC on kommunikointiprotokolla, jolla näyttö ilmoittaa järjestelmälle automaattisesti sen ominaisuuksista, esim. tuetuista resoluutioista ja ajoituksesta. Näyttö tukee DDC2B-standardia.

## Liittimen nastojen sijoittelu

### 15-nastainen värinäytön signaalikaapeli

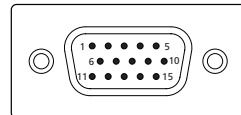

NASTA NRO	Kuvaus	NASTA NRO	Kuvaus
1	Punainen	9	+5 V
2	Vihreä	10	Looginen maa
3	Sininen	11	Näytön maa
4	Näytön maa	12	DDC-sarjadata
5	DDC-paluu	13	H-sync
6	R-Maa	14	V-sync
7	G-Maa	15	DDC-kello
8	B-Maa		

## 24-nastainen värinäytön signaalikaapeli

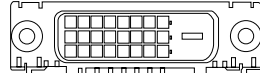

NASTA NRO	Kuvaus	NASTA NRO	Kuvaus
1	TMDS Data2-	13	NC
2	TMDS Data2+	14	+5 V Teho
3	TMDS Data 2/4 vaippa	15	GND (paluu +5 V hsync.vsync)
4	NC	16	Käynnin aikaisen liitinkytkennän havaitseminen
5	NC	17	TMDS Data0-
6	DDC-kello	18	TMDS Data0+
7	DDC Data	19	TMDS Data 0/5 vaippa
8	NC	20	NC
9	TMDS Data1-	21	NC
10	TMDS Data1+	22	TMDS-kellon vaippa
11	TMDS Data 1/3 vaippa	23	TMDS kello+
12	NC	24	DDC TMDS kello-

## 19-nastainen värinäytön signaalikaapeli\*

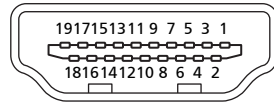

NASTA NRO	Kuvaus	NASTA NRO	Kuvaus
1	TMDS Data2+	2	TMDS Data 2 vaippa
3	TMDS Data2-	4	TMDS Data1+
5	TMDS Data 1 vaippa	6	TMDS Data1-
7	TMDS Data0+	8	TMDS Data 0 vaippa
9	TMDS Data0-	10	TMDS kello+
11	TMDS-kellon vaippa	12	TMDS kello-
13	CEC	14	Varattu (N.C. laitteessa)
15	SCL	16	SDA
17	DDC/CEC-maadoitus	18	+5 V Teho
19	Käynnin aikaisen liitinkytkennän havaitseminen		

\* valittuihin malleihin

# Vakioajoitustaulukko

Tila		Resoluutio		
1	<b>VGA</b>	640x480	60	Hz
2		640x480	72	Hz
3		640x480	75	Hz
4	<b>MAC</b>	640x480	66.7	Hz
5	<b>VESA</b>	720x400	70	Hz
6	<b>SVGA</b>	800x600	56	Hz
7		800x600	60	Hz
8		800x600	72	Hz
9		800x600	75	Hz
10	<b>MAC</b>	832x624	74.55	Hz
11	<b>XGA</b>	1024x768	60	Hz
12		1024x768	70	Hz
13		1024x768	75	Hz
14	<b>MAC</b>	1152x870	75	Hz
15	<b>VESA</b>	1152x864	75	Hz
16		1280x960	60	Hz
17	<b>SXGA</b>	1280x1024	60	Hz
18		1280x1024	75	Hz
19	<b>VESA</b>	1280x720	60	Hz
20	<b>WXGA</b>	1360x768	60	Hz
21		1280x800	60	Hz
22	<b>WXGA+</b>	1440x900	60	Hz
23		1440x900	75	Hz
24	<b>SXGA+</b>	1440x1050	60	Hz
25	<b>WSXGA+</b>	1680x1050	60	Hz
26	<b>UXGA</b>	1600x1200	60	Hz

# Asennus

Asenna näyttö järjestelmään seuraavalla tavalla:

## Vaiheet



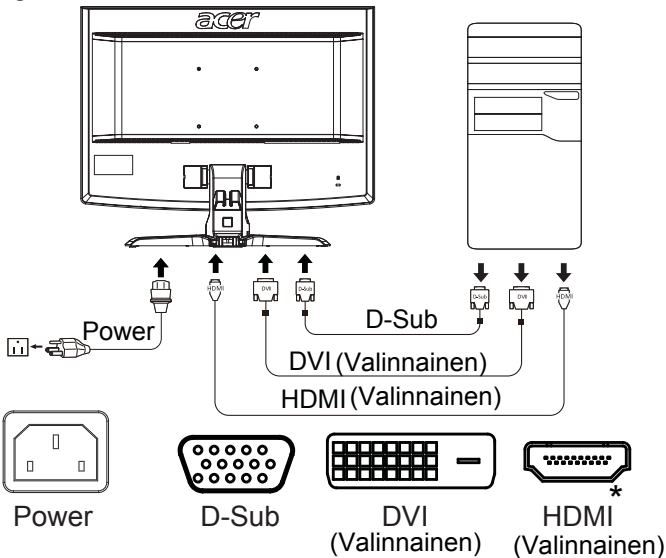

- 1 Liitä videokaapeli
  - a Varmista, että sekä näyttö että tietokone ovat pois päältä.
  - b Liitä VGA-videokaapeli tietokoneeseen.
  - c Liitä digitaalikaapeli (vain kaksoissyöttömalleissa).
    - (1) Varmista, että sekä näyttö että tietokone ovat pois päältä.
    - (2) Liitä 24-nastaisen DVI\*-kaapelin toinen pää näytön takapuolelle ja toinen pää tietokoneen porttiin.
    - (3) Liitä 19-nastaisen HDMI\*-kaapelin toinen pää näytön takapuolelle ja toinen pää tietokoneen porttiin.
- 2 Liitä virtajohto  
Liitä virtajohto näyttöön ja sitten maadoitettuun AC-pistorasiaan.
- 3 Käynnistä näyttö ja tietokone  
Käynnistä ensin näyttö ja sitten tietokone. Tämä järjestys on hyvin tärkeä.
- 4 Jos näyttö ei toimi kunnolla, katso käyttöoppaan vianetsintäosiota ongelman ratkaisemiseksi.



\* valittuihin malleihin

# Käyttäjän ohjaimet

## Etupaneelin ohjaimet

Kuvake	Tuote	Kuvaus
	Virtapainike/ merkkivalo	Käynnistää ja sammuttaa näytön. Valkoinen osoittaa, että virta on päällä. Kellanuskea osoittaa valmius-/virransäästötilaa.
	Miinus/Plus	Jos OSD-tila on aktiivinen, paina <b>Miinus-</b> tai <b>Plus-</b> painike niin voit vaihtaa eri OSD-asetusten välillä.
	OSD:n toiminnot	Paina, niin näet OSD-valikon. Painamalla uudelleen teet valinnan OSD-valikossa. Katso lisätietojen saamiseksi kohtaa "OSD-asetusten säätäminen" sivulta 11.
	Automaattin en säätö- painike/pois	Jos OSD-tila on aktiivinen, lopeta se painamalla <b>Auto</b> . Kun OSD-tila on lopetettu, paina <b>Auto</b> niin näyttö optimoi automaattisesti näytön asennon, tarkennuksen ja kellon.
	Empowering- näppäin	Paina Empowering-näppäin, joka avaa Acer eColor Managementin OSD-valikon ja voit käyttää näkymätiloja. Katso lisätietojen saamiseksi kohtaa "Acer eColor Management" sivulta 10.

# Acer eColor Management





## Käyttöohjeet

- 1 Paina *e* Empowering-näppäintä, joka avaa Acer eColor Managementin OSD-valikon ja voit käyttää näkymätiloja.



- 2 Paina "◀" tai "▶" tilan valitsemiseksi.
- 3 Auto-adjust-painikkeen painaminen vahvistaa tilan ja poistetaan Acer eColor Managementistä.

## Ominaisuudet ja edut

Päävalikon kuvake	Alivalikon kohta	Kuvaus
	Käyttäjä	Käyttäjän määrittämä. Asetukset voidaan hienosäätää sopimaan mihin tahansa tilanteeseen.
	Teksti	Optimaalinen kirkkauden ja kontrastin tasapaino estää silmien rasituksen. Mukavin tapa lukea kuvaruudulla olevaa tekstiä.
	Vakio	Oletusasetukset. Kuvastaa näytön luontaista kykyä.
	Grafiikka	Parantaa värejä ja korostaa pieniä yksityiskohtia. Kuvat ja valokuvat näkyvät eloisina kuvina terävine yksityiskohtineen.
	Elokuva	Näyttää näkymän yksityiskohdat selvinä. Kuvamateriaali näkyy upeasti jopa sopimattomassa valaistuksessa.



## OSD-asetusten säätäminen





**Ohje:** Koko seuraava sisältö on vain yleiseksi tiedoksi. Varsinaiset tuotteen tekniset tiedot voivat vaihdella.

OSD:tä voidaan käyttää LCD-monitorin asetusten säätöön.

Paina **Valikko**-näppäintä OSD-ikkunan avaamiseksi. OSD:stä voidaan säätää kuvan laatua, OSD-paikkaa ja yleisiä asetuksia. Katso lisäasetuksien osalta seuraavaa sivua:

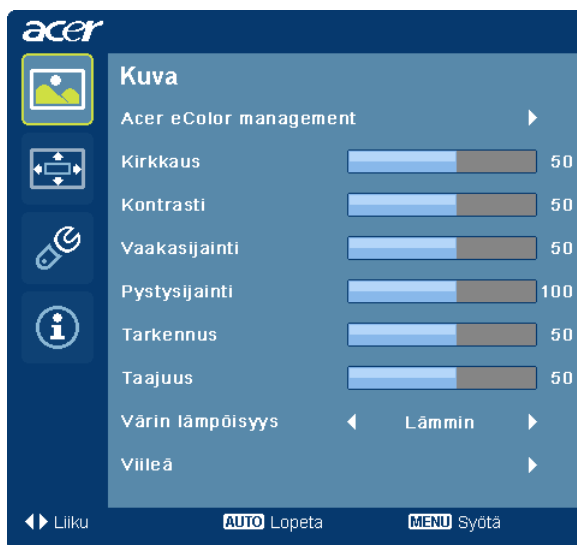
### Kuvan laadun säätö



- 1 Paina valikkonäppäintä saadaksesi OSD:n käyttöön.
- 2 Käytä **←/→** -näppäimiä ja valitse  Kuva OSD:stä. Navigoi sitten kuvaelementtiin, jota haluat säätää.
- 3 Käytä **←/→** -näppäimiä liukuvaa asteikkoa säätäessäsi.
- 4 Kuvavalikkoa voidaan käyttää senhetkisen valoisuuden, kontrastin, värin lämpötilan, automaattisen konfiguroinnin ja muiden kuvaan liittyvien ominaisuuksien säätämiseen.

## OSD-paikan säätäminen



- 1 Paina valikkonäppäintä saadaksesi OSD:n käyttöön.
- 2 Käytä suuntanäppäimiä ja valitse  OSD ruudun näytöstä. Navigoi sitten ominaisuuteen, jota haluat säätää.

## Asetuksen säätäminen



- 1 Paina valikkonäppäintä saadaksesi OSD:n käyttöön.
- 2 Käytä </> -näppäimiä ja valitse  Asetus OSD:stä. Navigoi sitten ominaisuuteen, jota haluat säätää.
- 3 Asetusvalikkoa voidaan käyttää ruudun valikkokielen ja muiden tärkeiden asetusten säätämiseen.

## Tietoja tuotteesta



- 1 Paina valikkonäppäintä saadaksesi OSD:n käyttöön.
- 2 Käytä **←/→** -näppäimiä ja valitse **i** Tietoja OSD:stä. Sen jälkeen ilmestyy perustiedot LCD-monitorista senhetkistä käyttöä varten.

# Vianetsintä

Ennen kuin toimitat LCD-näyttösi huoltoon, tarkista seuraava vianetsintäluettelo ja katso voitko ratkaista ongelman itse.

## VGA-tila

Ongelma	LEDin tila	Ratkaisu
Ei kuvaa	Valkoinen	Käytä OSD:tä ja säädä kirkkaus ja kontrasti enimmäisarvoihin tai palauta niiden alkuperäisasetukset.
	Pois	Tarkista virtakatkaisin.  Tarkista että virtajohto on kunnolla kiinni näytössä.
	Kellanruskea	Tarkista, onko videosignaali kaapeli kiinnitetty kunnolla näytön takaosaan.  Tarkista onko tietokone päällä ja virransäästö-/valmiustilassa.
Epävakaa kuva		Tarkista, ovatko grafiikkasovittimen ja näytön säädöt yhteensopivat. Muutoin ne voivat aiheuttaa väärän signaalitaajuuden.
Epänormaali kuva	Kuva puuttuu tai on epäkeskinen, liian suuri tai liian pieni näyttöön.	Käytä OSD-valikkoa ja säädä tarkennus, kello, vaakasijainti ja pystysijainti ei-standardisignaaleilla.  Tarkista järjestelmäsi näyttöasetus. Jos kuva puuttuu, valitse jokin toinen resoluutio tai pystyvirkistystaajuus.
		Odota muutama sekunti kuvan koon säätämisen jälkeen, ennen kuin irrotat signaali kaapelin tai käännät näytön virran pois päältä.

## DVI/HDMI\*-tila

Ongelma	LEDin tila	Ratkaisu
Ei kuvaa	Valkoinen	Käytä OSD:tä ja säädä kirkkaus ja kontrasti enimmäisarvoihin tai palauta niiden alkuperäisasetukset.
	Pois	Tarkista virtakatkaisin.  Tarkista, onko AC-virtajohto liitetty kunnolla näytön takaosaan.
	Kellanuskea	Tarkista, onko videosignaali kaapeli kiinnitetty kunnolla näytön takaosaan.  Tarkista että tietokone on päällä ja virransäätö-/valmiustilassa.

\* valittuihin malleihin