

Οθόνη LCD της Acer

Οδηγός Χρήστη

Copyright © 2008. Acer Incorporated.
Με την επιφύλαξη κάθε νόμιμου δικαιώματος.

Οδηγός χρήσης οθόνης LCD της Acer
Αρχική Έκδοση: 06/2008

Μπορεί περιοδικά να γίνονται αλλαγές στις πληροφορίες σε αυτήν την έκδοση δίχως την υποχρέωση να ειδοποιηθεί οποιοδήποτε πρόσωπο για αυτές τις αναθεωρήσεις ή αλλαγές. Τέτοιου είδους αλλαγές θα ενσωματώνονται σε νέες εκδόσεις αυτού του εγχειριδίου ή συμπληρωματικών εγγράφων και εκδόσεων. Η εταιρία δεν δίνει εγγυήσεις, είτε εκφραζόμενες είτε υπαινισσόμενες, σχετικά με τα περιεχόμενα του παρόντος και αποκηρύσσεται ρητώς τις υπαινισσόμενες εγγυήσεις εμπορευσιμότητας ή καταλληλότητας για ένα συγκεκριμένο σκοπό.

Καταγράψτε τον αριθμό μοντέλου, το σειριακό αριθμό, την ημερομηνία αγοράς, και το μέρος αγοράς στο χώρο που παρέχεται παρακάτω. Ο σειριακός αριθμός και ο αριθμός μοντέλου αναγράφονται στην ετικέτα που είναι κολλημένη στον υπολογιστή σας. Όλη η αλληλογραφία που αφορά τη μονάδα σας θα πρέπει να περιλαμβάνει το σειριακό αριθμό, τον αριθμό μοντέλου, και τις πληροφορίες αγοράς.

Δεν επιτρέπεται η αναπαραγωγή κάποιου μέρους της παρούσας έκδοσης, η αποθήκευσή του σε σύστημα ανάκτησης, ή η μετάδοση, με οποιαδήποτε μορφή ή μέσο, ηλεκτρονικά, μηχανικά, μέσω φωτοαντιγράφου, καταγραφής, ή άλλο τρόπο, χωρίς την προηγούμενη έγγραφη άδεια της Acer Incorporated.

Οδηγός χρήσης οθόνης LCD της Acer

Αριθμός Μοντέλου: _____

Σειριακός Αριθμός: _____

Ημερομηνία Αγοράς: _____

Τόπος Αγοράς: _____

Το Acer και το λογότυπο Acer είναι κατοχυρωμένα εμπορικά σήματα της Acer Incorporated. Ονόματα προϊόντων ή εμπορικά σήματα άλλων εταιριών χρησιμοποιούνται στο παρόν μόνο για λόγους προσδιορισμού και ανήκουν στις αντίστοιχες εταιρίες τους.

Πληροφορίες σχετικά με την ασφάλεια και την άνεσή σας

Οδηγίες περί ασφαλείας

Διαβάστε προσεκτικά αυτές τις οδηγίες. Φυλάξτε το παρόν για μελλοντική παραπομπή. Ακολουθήστε όλες τις προειδοποιήσεις και τις οδηγίες που σημειώνονται στο προϊόν.

Ειδικές σημειώσεις περί οθονών LCD

Τα ακόλουθα είναι φυσιολογικά όσον αφορά την οθόνη LCD και δεν υποδηλώνουν πρόβλημα.

- Λόγω της φύσης του φωτισμού φθορισμού, η οθόνη ενδέχεται να τρεμουλιάζει στη διάρκεια της αρχικής χρήσης. Κλείστε το διακόπτη ρεύματος και ανοίξτε τον ξανά ώστε να εξαφανιστεί το τρεμούλιασμα.
- Ενδέχεται να παρατηρήσετε μικρή έλλειψη ομοιόμορφης φωτεινότητας στην οθόνη αναλόγως του μοτίβου της επιφάνειας εργασίας που χρησιμοποιείτε.
- Η οθόνη LCD διαθέτει 99,99% ή και περισσότερα ενεργά pixels. Ενδέχεται να περιλαμβάνει ψεγάδια σε ποσοστό 0,01% ή και λιγότερο, όπως ένα pixel που λείπει ή ένα pixel που παραμένει φωτισμένο πάντα.
- Λόγω της φύσεως της οθόνης LCD, ενδέχεται να παραμείνει ένα είδωλο της προηγούμενης οθόνης μετά από την αλλαγή της εικόνας, όταν η ίδια εικόνα απεικονίζεται για ώρες. Σε αυτή την περίπτωση, η οθόνη επαναφέρεται αργά αλλάζοντας την εικόνα ή κλείνοντας το διακόπτη ρεύματος για μερικές ώρες.

Καθαρισμός του μόνιτορ

Παρακαλούμε τηρήστε με προσοχή αυτές τις οδηγίες κατά τον καθαρισμό του μόνιτορ:

- Να αποσυνδέετε πάντα το μόνιτορ πριν από τον καθαρισμό.
- Χρησιμοποιήστε ένα μαλακό πανί για να σφουγγίσετε την οθόνη και την πρόσοψη όπως και τις πλευρές του περιβλήματος.

Σύνδεση/αποσύνδεση συσκευής

Τηρήστε τις ακόλουθες οδηγίες κατά τη σύνδεση και αποσύνδεση της παροχής ρεύματος από το μόνιτορ LCD:

- Βεβαιωθείτε ότι η οθόνη βρίσκεται τοποθετημένη στη βάση της πριν από τη σύνδεση του καλωδίου τροφοδοσίας στην παροχή ρεύματος AC.
- Φροντίστε για την απενεργοποίηση της οθόνης LCD όπως και του υπολογιστή πριν από τη σύνδεση οποιουδήποτε καλωδίου ή αποσύνδεση του καλωδίου τροφοδοσίας.

- Εάν το σύστημα διαθέτει πολλές πηγές τροφοδοσίας, αποσυνδέστε την τροφοδοσία από το σύστημα αποσυνδέοντας όλα τα καλώδια τροφοδοσίας από τα τροφοδοτικά.

Πρόσβαση

Βεβαιωθείτε ότι υπάρχει δυνατότητα εύκολης πρόσβασης στην παροχή ρεύματος στην οποία συνδέετε το καλώδιο τροφοδοσίας και ότι η παροχή βρίσκεται όσο το δυνατόν πλησιέστερα στο χειριστή του εξοπλισμού. Όταν απαιτείται να διακόψετε την τροφοδοσία στον εξοπλισμό, βεβαιωθείτε ότι αποσυνδέσατε το καλώδιο τροφοδοσίας από την παροχή ρεύματος.

Ασφαλής ακρόαση

Για την προστασία της ακοής σας, τηρήστε τις ακόλουθες οδηγίες.

- Αυξήστε την ένταση βαθμιαία, έως ότου μπορείτε να ακούτε καθαρά και άνετα και χωρίς παραμόρφωση.
- Μετά από τη ρύθμιση της στάθμης της έντασης, μην την αυξάνετε αφού έχουν προσαρμοστεί τα αυτιά σας.
- Περιορίστε το χρονικό διάστημα που ακούτε μουσική σε υψηλή ένταση.
- Μην αυξάνετε την ένταση, ώστε να αποκλείσετε ένα θορυβώδες περιβάλλον.
- Μειώστε την ένταση, εάν δεν μπορείτε να ακούσετε τους ανθρώπους που μιλούν κοντά σας.

Προειδοποιήσεις

- Μη χρησιμοποιείτε αυτό το προϊόν κοντά σε νερό.
- Μην τοποθετείτε αυτό το προϊόν σε ασταθές καροτσάκι, βάση, ή τραπέζι. Εάν το προϊόν πέσει, ενδέχεται να υποστεί σοβαρή βλάβη.
- Παρέχονται θυρίδες και ανοίγματα για εξαερισμό, με σκοπό τη διασφάλιση της αξιόπιστης λειτουργίας του προϊόντος και την προστασία του από υπερθέρμανση. Τα ανοίγματα αυτά δεν θα πρέπει να εμποδίζονται ούτε να καλύπτονται. Τα ανοίγματα δεν θα πρέπει ποτέ να φράσσονται με την τοποθέτηση του προϊόντος πάνω σε κρεβάτι, καναπέ, χαλί, ή άλλη παρόμοια επιφάνεια. Αυτό το προϊόν δεν θα πρέπει ποτέ να τοποθετείται κοντά ή πάνω από σώμα καλοριφέρ ή αερόθερμο, ή μέσα σε ενσωματωμένη εγκατάσταση εκτός αν παρέχεται κατάλληλος εξαερισμός.
- Ποτέ μην ωθήσετε αντικείμενα οποιουδήποτε είδους σε αυτό το προϊόν μέσω των θυρίδων του περιβλήματος καθώς ενδέχεται να ακουμπήσουν σε επικίνδυνα σημεία τάσης ή να βραχυκυκλώσουν μέρη που μπορεί να προκαλέσουν φωτιά ή ηλεκτροπληξία. Ποτέ μη χύσετε οποιουδήποτε είδους υγρό πάνω ή μέσα στο προϊόν.
- Για να αποφύγετε την πρόκληση βλάβης στα εσωτερικά εξαρτήματα και να αποτρέψετε τυχόν διαρροή της μπαταρίας, μην τοποθετείτε το προϊόν πάνω σε δονούμενη επιφάνεια.
- Να μην το χρησιμοποιείτε ποτέ σε συνθήκες σπορ, άθλησης ή σε περιβάλλον δονήσεων που ενδέχεται να προκαλέσουν μη αναμενόμενο βραχυκύκλωμα ή ζημία στις εσωτερικές συσκευές.

Χρήση ηλεκτρικού ρεύματος

- Αυτό το προϊόν θα πρέπει να λειτουργεί με τον τύπο ρεύματος που προσδιορίζεται στην ετικέτα. Αν δεν είστε σίγουροι για τον τύπο του διαθέσιμου ρεύματος, συμβουλευτείτε τον αντιπρόσωπό σας ή την τοπική εταιρία ηλεκτρισμού.
- Μην επιτρέψετε σε οτιδήποτε να ακουμπά πάνω στο καλώδιο τροφοδοσίας. Μην τοποθετείτε αυτό το προϊόν σε θέση όπου οι άνθρωποι ενδέχεται να πατούν το καλώδιο.
- Αν χρησιμοποιείτε καλώδιο επέκτασης με αυτό το προϊόν, βεβαιωθείτε ότι η προδιαγραφή συνολικής έντασης ρεύματος του εξοπλισμού που είναι συνδεδεμένος στο καλώδιο επέκτασης δεν υπερβαίνει την προδιαγραφή έντασης ρεύματος του καλωδίου επέκτασης. Επίσης, βεβαιωθείτε ότι η προδιαγραφή συνολικής έντασης όλων των προϊόντων που είναι συνδεδεμένα στην επιείχια παροχή δεν υπερβαίνει την προδιαγραφή της ασφάλειας.
- Μην υπερφορτώνετε μια παροχή, ταινία ή υποδοχή ρεύματος συνδέοντας πάρα πολλές συσκευές. Το συνολικό φορτίο του συστήματος δεν πρέπει να υπερβαίνει το 80% της προδιαγραφής του κυκλώματος της διακλάδωσης. Εάν χρησιμοποιούνται ταινίες ρεύματος, το φορτίο δεν θα πρέπει να υπερβαίνει το 80% της προδιαγραφής εισόδου της ταινίας.
- Το καλώδιο τροφοδοσίας του συγκεκριμένου προϊόντος είναι εφοδιασμένο με γειωμένο βύσμα τριών καλωδίων. Το βύσμα ταιριάζει μόνο σε γειωμένη παροχή ρεύματος. Βεβαιωθείτε ότι η παροχή ρεύματος είναι κατάλληλα γειωμένη πριν συνδέσετε το βύσμα του καλωδίου τροφοδοσίας. Μη συνδέσετε το βύσμα σε μη γειωμένη παροχή ρεύματος. Απευθυνθείτε στον ηλεκτρολόγο σας για λεπτομέρειες.



.....

Προειδοποίηση! Ο ακροδέκτης γείωσης είναι χαρακτηριστικό ασφαλείας. Η χρήση παροχής ρεύματος που δεν έχει γειωθεί κατάλληλα ενδέχεται να καταλήξει σε ηλεκτροπληξία ή/και τραυματισμό.



.....

Σημείωση: Ο ακροδέκτης γείωσης παρέχει επίσης καλή προστασία έναντι ξαφνικού θορύβου παραγόμενου από άλλες παρακείμενες ηλεκτρικές συσκευές οι οποίες ενδέχεται να επηρεάζουν τις επιδόσεις αυτού του προϊόντος.

- Να χρησιμοποιείτε το προϊόν μόνο με το παρεχόμενο σετ καλωδίων τροφοδοσίας. Εάν απαιτείται αντικατάσταση του σετ καλωδίων τροφοδοσίας, φροντίστε το νέο καλώδιο τροφοδοσίας να πληροί τις ακόλουθες απαιτήσεις: αποσπώμενος τύπος, αναγραφή UL/πιστοποίησης CSA, τύπος SPT-2, προδιαγραφή 7 A 125 V κατ' ελάχιστο, εγκεκριμένο από VDE ή το αντίστοιχό του, μέγιστο μήκος 4,6 μέτρα.

Σέρβις του προϊόντος

Μην επιχειρήσετε να επισκευάσετε οι ίδιοι το προϊόν, καθώς το άνοιγμα ή η αφαίρεση των καλυμμάτων ενδέχεται να σας εκθέσει σε σημεία επικίνδυνης τάσης ή άλλους κινδύνους. Απευθυνθείτε για όλες τις επισκευές σε αρμόδιο προσωπικό επισκευών.

Αποσυνδέστε αυτό το προϊόν από την επιχείρα παροχή και παραπέμψτε τις επισκευές σε αρμόδιο προσωπικό επισκευών υπό τις ακόλουθες συνθήκες:

- το καλώδιο τροφοδοσίας ή το βύσμα έχει υποστεί βλάβη ή έχει τριφτεί
- χύθηκε υγρό μέσα στο προϊόν
- το προϊόν εκτέθηκε σε βροχή ή νερό
- το προϊόν έχει πέσει ή το κουτί έχει υποστεί ζημιά
- το προϊόν παρουσιάζει εμφανή αλλαγή στην απόδοση, που δηλώνει ανάγκη επισκευής
- το προϊόν δεν λειτουργεί κανονικά όταν ακολουθείτε τις οδηγίες χρήσης



Σημείωση: Να ρυθμίζετε μόνον εκείνα τα στοιχεία ελέγχου που καλύπτονται από τις οδηγίες χειρισμού, διότι η ακατάλληλη ρύθμιση άλλων στοιχείων ελέγχου ενδέχεται να καταλήξει σε βλάβη και συχνά απαιτείται εκτεταμένη εργασία από αρμόδιο τεχνικό για την επαναφορά του προϊόντος σε καλή λειτουργία.

Δυνητικά εκρηκτικά περιβάλλοντα

Απενεργοποιήστε τη συσκευή σας σε οποιοδήποτε χώρο με δυνητικά εκρηκτική ατμόσφαιρα και συμμορφωθείτε με όλα τα σήματα και τις οδηγίες. Τα δυνητικά εκρηκτικά περιβάλλοντα περιλαμβάνουν χώρους όπου σε φυσιολογικές συνθήκες συνιστάται η απενεργοποίηση του κινητήρα του οχήματός σας. Οι σπινθήρες σε τέτοιους χώρους θα μπορούσαν να προκαλέσουν έκρηξη ή πυρκαγιά που ενδέχεται να έχει ως αποτέλεσμα το σωματικό τραυματισμό ή ακόμη και το θάνατο. Απενεργοποιήστε τη συσκευή κοντά στις αντλίες καυσίμων των πρατηρίων. Να τηρείτε τους περιορισμούς όσον αφορά τη χρήση ραδιοηλεκτρικού εξοπλισμού σε αποθήκες καυσίμων και χώρους φύλαξης και διανομής, εργοστάσια χημικών ουσιών ή σε μέρη όπου βρίσκονται σε εξέλιξη δραστηριότητες ανατινάξεων. Οι περιοχές με δυνητικά εκρηκτική ατμόσφαιρα επισημαίνονται συχνά, αλλά όχι πάντα, ρητώς. Περιλαμβάνουν χώρους κάτω από καταστρώματα πλοίων, εγκαταστάσεις μεταφοράς ή αποθήκευσης χημικών ουσιών, οχήματα που χρησιμοποιούν υδροποιημένο αέριο παράγωγο του πετρελαίου (όπως προπάνιο ή βουτάνιο) και χώρους όπου η ατμόσφαιρα περιέχει χημικές ουσίες ή σωματίδια όπως κόκκους, σκόνη ή μεταλλικές πούδρες.

Επιπλέον πληροφορίες ασφαλείας

Η συσκευή σας και οι βελτιώσεις της ενδέχεται να περιλαμβάνουν μικρά εξαρτήματα. Φυλάξτε τα μακριά από τα μικρά παιδιά.

Πληροφορίες ανακύκλωσης εξοπλισμού πληροφορικής

Η Acer δηλώνει την ισχυρή δέσμευσή της όσον αφορά την περιβαλλοντική προστασία και θεωρεί την ανακύκλωση, με τη μορφή διάσωσης και απόρριψης χρησιμοποιημένου εξοπλισμού, ως μία από τις πλέον υψηλές προτεραιότητες της εταιρείας στην προσπάθεια ελαχιστοποίησης της επιβάρυνσης του περιβάλλοντος.

Εμείς, στην Acer, γνωρίζουμε πολύ καλά τις περιβαλλοντικές επιπτώσεις των επιχειρηματικών δραστηριοτήτων μας και αγωνιζόμαστε συνεχώς για την ταυτοποίηση και παροχή βέλτιστων διαδικασιών λειτουργίας με σκοπό τη μείωση των περιβαλλοντικών επιπτώσεων των προϊόντων μας.

Για περαιτέρω πληροφορίες και βοήθεια κατά την ανακύκλωση, παρακαλούμε μεταβείτε στον ακόλουθο διαδικτυακό τόπο:

<http://global.acer.com/about/sustainability32.htm>

Επισκεφθείτε τη διεύθυνση www.global.acer.com για περαιτέρω πληροφορίες σχετικά με τις δυνατότητες και τα οφέλη όλων των υπόλοιπων προϊόντων μας.

Οδηγίες περί απόρριψης



Μην πετάτε τη συγκεκριμένη ηλεκτρονική συσκευή στα απορρίμματα κατά την απόρριψή της. Για να ελαχιστοποιήσετε τη μόλυνση και να διασφαλίσετε την απόλυτη προστασία του παγκόσμιου περιβάλλοντος, παρακαλούμε φροντίστε για την ανακύκλωσή της. Για περαιτέρω πληροφορίες σχετικά με τους κανονισμούς περί άχρηστου ηλεκτρολογικού και ηλεκτρονικού εξοπλισμού (WEEE), επισκεφθείτε τη διεύθυνση <http://global.acer.com/about/sustainability.htm>

Ενημερωτική οδηγία περί υδραργύρου



Σχετικά με τους προβολείς ή ηλεκτρονικά προϊόντα που περιλαμβάνουν μόνιτορ ή οθόνη LCD/CRT: η(οι) λυχνία(ες) του προϊόντος περιέχει(ουν) υδράργυρο και πρέπει να ανακυκλώνεται(ονται) ή να απορρίπτεται(ονται) σύμφωνα με τους τοπικούς, πολιτειακούς ή ομοσπονδιακούς νόμους. Για περαιτέρω πληροφορίες, απευθυνθείτε στην Electronic Industries Alliance στο διαδικτυακό τόπο www.eiae.org. Για πληροφορίες περί απόρριψης ειδικές των λυχνιών, ανατρέξτε στο διαδικτυακό τόπο www.lamprecycle.org.

Δήλωση εικονοστοιχείου (pixel) LCD

Η μονάδα LCD παράγεται με τεχνικές κατασκευής υψηλής-ακρίβειας. Παρόλα αυτά, μερικά εικονοστοιχεία μπορεί περιστασιακά να παρουσιάσουν αστοχία ή να εμφανίζονται ως μαύρες ή κόκκινες τελείες. Αυτό δεν επηρεάζει την καταγεγραμμένη εικόνα και δεν αποτελεί δυσλειτουργία.



Το ENERGY STAR (σε επιλεγμένα μοντέλα) είναι ένα ημικρατικό πρόγραμμα (συνεργασία δημόσιων και ιδιωτικών φορέων) που παρέχει τη δυνατότητα προστασίας του περιβάλλοντος με πολύ χαμηλό κόστος και χωρίς υποβάθμιση της ποιότητας ή των χαρακτηριστικών του προϊόντος. Προϊόντα που κερδίζουν το ENERGY STAR δεν επιτρέπουν εκπομπές αερίων θερμοκηπίου

εφαρμόζοντας αυστηρές κατευθυντήριες γραμμές ενεργειακής απόδοσης που έχουν καθοριστεί από την Αμερικανική Υπηρεσία Προστασίας του Περιβάλλοντος (US Environmental Protection Agency) (EPA) και το Αμερικανικό Υπουργείο Ενέργειας (DOE). Στη μέση κατοικία, το 75% του συνόλου του ηλεκτρικού ρεύματος που χρησιμοποιείται για ηλεκτρικές οικιακές συσκευές καταναλώνεται όταν οι συσκευές είναι εκτός λειτουργίας. Οι πιστοποιημένες ηλεκτρονικές οικιακές συσκευές ENERGY STAR όταν βρίσκονται σε θέση εκτός λειτουργίας καταναλώνουν έως και 50% λιγότερο ηλεκτρικό ρεύμα από τις συμβατικές συσκευές. Περισσότερες πληροφορίες μπορείτε να βρείτε στις διευθύνσεις <http://www.energystar.gov> και <http://www.energystar.gov/powermanagement>.

Ως συνέταιρος της ENERGY STAR, η Acer Inc. κατέληξε ότι αυτό το προϊόν πληροί τις οδηγίες της ENERGY STAR για ενεργειακή αποδοτικότητα.



.....

Σημείωση: Η ανωτέρω δήλωση ισχύει μόνο για την οθόνη LCD της Acer με το λογότυπο ENERGY STAR.

Το προϊόν αυτό έχει αποσταλεί ενεργοποιημένο για διαχείριση ισχύος.

- Ενεργοποίηση της κατάστασης αναμονής της οθόνης μετά από 15 λεπτά αδράνειας από τον χρήστη.
- Ενεργοποίηση της κατάστασης αναμονής του υπολογιστή μετά από 30 λεπτά αδράνειας από τον χρήστη.
- Επαναφορά του υπολογιστή σε κατάσταση ετοιμότητας από την κατάσταση αναμονής πιέζοντας το κουμπί τροφοδοσίας.

Συμβουλές και πληροφορίες για άνετη χρήση

Οι χρήστες υπολογιστών ενδέχεται να παραπονούνται για οπτική κόπωση και πονοκεφάλους μετά από παρατεταμένη χρήση. Οι χρήστες διατρέχουν επίσης τον κίνδυνο σωματικού τραυματισμού μετά από πολλές ώρες εργασίας μπροστά από έναν υπολογιστή. Οι μακρές περίοδοι εργασίας, η κακή στάση του σώματος, οι κακές συνήθειες εργασίας, η κόπωση, οι ακατάλληλες συνθήκες εργασίας όπως και άλλοι παράγοντες αυξάνουν σημαντικά τον κίνδυνο σωματικού τραυματισμού.

Η εσφαλμένη χρήση ενός υπολογιστή ενδέχεται να οδηγήσει σε σύνδρομο καρπιαίου σωλήνα, τενοντίτιδα τένοντα, στενωτική τενοντοελιτριπίδα ή άλλες μυοσκελετικές διαταραχές. Τα ακόλουθα συμπτώματα ενδέχεται να παρουσιαστούν σε χέρια, καρπούς, βραχίονες, ώμους, αυχένα ή πλάτη:

- μούδιασμα ή μία αίσθηση καψίματος ή κνησμού
- άλγος, ερεθισμό ή ευαισθησία
- πόνο, πρήξιμο ή έντονη σφύξη
- δυσκαμψία ή σφίξιμο
- ψυχρότητα ή αδυναμία

Εάν παρουσιάζετε αυτά τα συμπτώματα ή τυχόν άλλη περιοδική ή επίμονη δυσφορία ή/και πόνο που σχετίζεται με τη χρήση υπολογιστή, συμβουλευτείτε αμέσως έναν ιατρό και ενημερώστε το τμήμα υγείας και ασφαλείας της εταιρείας σας.

Η ενότητα που ακολουθεί παρέχει συμβουλές για πιο άνετη χρήση του υπολογιστή.

Προσδιορισμός της ζώνης άνεσης

Προσδιορίστε τη ζώνη άνεσης του σώματός σας ρυθμίζοντας τη γωνία παρατήρησης του μόνιτορ, χρησιμοποιώντας ένα υποπόδιο ή αυξάνοντας το ύψος του καθίσματος ώστε να επιτύχετε μέγιστο βαθμό άνεσης. Τηρήστε τις ακόλουθες συμβουλές:

- να αποφεύγετε την παραμονή σε μία σταθερή θέση του σώματος για μεγάλο χρονικό διάστημα
- να αποφεύγετε να σκύβετε προς τα εμπρός ή/και να γέρνετε προς τα πίσω
- να σηκώνεστε συχνά όρθιοι και να περιφέρεστε τριγύρω ώστε να αφαιρείται η κόπωση των μυών στα κάτω άκρα

Φροντίζοντας την όρασή σας

Οι πολλές ώρες παρατήρησης, τα ακατάλληλα γυαλιά ή φακοί επαφής, το εκτυφλωτικό φως, ο υπερβολικός βαθμός φωτισμού ενός δωματίου, οι οθόνες με κακή εστίαση, τα πολύ μικρά γράμματα και οι οθόνες με χαμηλό βαθμό αντίθεσης μπορούν να καταπονίσουν τα μάτια σας. Οι ενότητες που ακολουθούν παρέχουν συστάσεις περί μείωσης της οπτικής κόπωσης.

Μάτια

- Να ξεκουράζετε τα μάτια σας συχνά.
- Να ξεκουράζετε τα μάτια σας στη διάρκεια συχνών διαλειμμάτων απομακρύνοντας το βλέμμα σας από το μόνιτορ και εστιάζοντάς τα σε κάποιο μακρινό σημείο.
- Να ανοιγοκλείνετε τα μάτια σας συχνά ώστε να παραμένουν υγρά.

Οθόνη

- Να διατηρείτε την οθόνη καθαρή.
- Να κρατάτε το κεφάλι σας σε υψηλότερο σημείο από την πάνω άκρη της οθόνης ώστε τα μάτια σας να κατευθύνονται προς τα κάτω όταν κοιτάζετε το κέντρο της οθόνης.
- Ρυθμίστε τη φωτεινότητα ή/και την αντίθεση της οθόνης σε βολικό επίπεδο για βελτιωμένη δυνατότητα ανάγνωσης του κειμένου και καθαρότητα των γραφικών.
- Να εξαλείψετε το εκτυφλωτικό φως και τις αντανάκλασεις ως εξής:
 - τοποθετώντας την οθόνη με τρόπο ώστε η μία πλευρά της να είναι στραμμένη προς το παράθυρο ή οποιαδήποτε πηγή φωτισμού
 - ελαχιστοποιώντας το φωτισμό του δωματίου με τη βοήθεια κουρτινών, σκιάστρων ή ρολών
 - χρησιμοποιώντας μία πηγή φωτός εργασίας
 - αλλάζοντας τη γωνία παρατήρησης της οθόνης
 - χρησιμοποιώντας ένα φίλτρο μείωσης του εκτυφλωτικού φωτός
 - χρησιμοποιώντας ένα αντιθαμβωτικό γέισο, όπως ένα τεμάχιο χαρτονιού που εκτείνεται από την πάνω άκρη του μπροστινού μέρους της οθόνης

x

- Να αποφεύγετε τη ρύθμιση της οθόνης σε μία άβολη γωνία παρατήρησης.
- Να αποφεύγετε να στρέψετε το βλέμμα σας σε έντονες πηγές φωτός, όπως ανοιχτά παράθυρα, για μακρές χρονικές περιόδους.

Ανάπτυξη καλών συνηθειών εργασίας

Να υιοθετήσετε τις ακόλουθες συνήθειες εργασίας ώστε η χρήση του υπολογιστή να αποβεί πιο ξεκούραστη και παραγωγική:

- Να προγραμματίζετε σύντομα διαλείμματα σε κανονικά διαστήματα και συχνά.
- Να εκτελείτε ορισμένες ασκήσεις έκτασης.
- Να αναπνέετε καθαρό αέρα όσο πιο συχνά είναι δυνατό.
- Να ασκείστε συχνά και να διατηρείτε ένα υγιές σώμα.

Declaration of Conformity



We,

Acer Computer (Shanghai) Limited

3F, No. 168 Xizang medium road, Huangpu District,
Shanghai, China

Contact Person: Mr. Easy Lai

Tel: 886-2-8691-3089 Fax: 886-2-8691-3000

E-mail: easy_lai@acer.com.tw

Hereby declare that:

Product: LCD Monitor

Trade Name: Acer

Model Number: P224W

SKU Number: P224Wxxx ("x" = 0~9, a ~ z, or A ~ Z) or blank

Is compliant with the essential requirements and other relevant provisions of the following EC directives, and that all the necessary steps have been taken and are in force to assure that production units of the same product will continue comply with the requirements.

EMC Directive 2004/108/EC as attested by conformity with the following harmonized standards:

- EN55022:2006, AS/NZS CISPR22:2006, Class B
- EN55024:1998 + A1:2001 + A2:2003
- EN61000-3-2:2000 +A2:2005, Class D
- EN61000-3-3:1995 + A1:2001

Low Voltage Directive 2006/95/EC as attested by conformity with the following harmonized standard:

- EN60950-1:2001 + A11:2004

RoHS Directive 2002/95/EC on the Restriction of the Use of certain Hazardous Substances in Electrical and Electronic Equipment.

Easy Lai

Easy Lai / Director

Acer Computer (Shanghai) Limited

Federal Communications Commission

Declaration of Conformity

This device complies with Part 15 of the FCC Rules. Operation is subject to the following two conditions: (1) This device may not cause harmful interference, and (2) This device must accept any interference received, including interference that may cause undesired operation.

The following local manufacturer/importer is responsible for this declaration:

Product name:	LCD Monitor
Model number:	P224W ("x" = 0 - 9, a - z, or A - Z or blank)
SKU number:	P224Wxxx ("x" = 0 - 9, a - z, or A - Z or blank)
Name of responsible party:	Acer America Corporation
Address of responsible party:	333 West San Carlos St. San Jose, CA 95110 USA
Contact person:	Acer Representative
Tel:	1-254-298-4000
Fax:	1-254-298-4147

Πληροφορίες σχετικά με την ασφάλεια και την άνεσή σας	iii
Οδηγίες περί ασφαλείας	iii
Ειδικές σημειώσεις περί οθονών LCD	iii
Καθαρισμός του μόνιτορ	iii
Σύνδεση/αποσύνδεση συσκευής	iii
Πρόσβαση	iv
Ασφαλής ακρόαση	iv
Προειδοποιήσεις	iv
Χρήση ηλεκτρικού ρεύματος	v
Σέρβις του προϊόντος	vi
Επιπλέον πληροφορίες ασφαλείας	vi
Πληροφορίες ανακύκλωσης εξοπλισμού πληροφορικής	vii
Οδηγίες περί απόρριψης	vii
Δήλωση εικονοστοιχείου (pixel) LCD	vii
Συμβουλές και πληροφορίες για άνετη χρήση	viii
Declaration of Conformity	x
Federal Communications Commission	
Declaration of Conformity	xi
Αφαίρεση συσκευασίας	1
Τοποθέτηση της βάσης (σε επιλεγμένα μοντέλα)	2
Τοποθέτηση της βάσης (σε επιλεγμένα μοντέλα)	3
Ρύθμιση θέσης οθόνης	4
Σύνδεση καλωδίου τροφοδοσίας	4
Εξοικονόμηση ενέργειας	4
Σύνδεση της συσκευής υποδοχής (σε επιλεγμένα μοντέλα)	5
Display Data Channel (DDC)	5
Εκχώρηση ακίδων συνδετήρα	5
Καλώδιο σήματος έγχρωμης οθόνης 15 ακίδων	5
Καλώδιο σήματος έγχρωμης οθόνης 24 ακίδων	6
Καλώδιο σήματος έγχρωμης οθόνης 19 ακίδων*	7
Πίνακας κανονικών χρονισμών	8
Εγκατάσταση	9
Στοιχεία ελέγχου χρήστη	11
Στοιχεία ελέγχου μπροστινού πίνακα	11
Acer eColor Management	12
Οδηγίες λειτουργίας	12
Δυνατότητες και πλεονεκτήματα	12
Επιλογή ρυθμίσεων OSD	13
Ρύθμιση της ποιότητας εικόνας	13
Ρύθμιση θέσης OSD	14
Επιλογή της ρύθμισης	15
Πληροφορίες προϊόντος	16

Αντιμετώπιση προβλημάτων

17

Λειτουργία VGA

17

Λειτουργία DVI/HDMI*

18

Αφαίρεση συσκευασίας

Παρακαλούμε ελέγξτε αν υπάρχουν τα παρακάτω αντικείμενα όταν ανοίγετε τη συσκευασία και φυλάξτε τα υλικά της συσκευασίας για την περίπτωση που χρειαστεί να αποστείλετε ή να μεταφέρετε στο μέλλον την οθόνη.

Οθόνη LCD

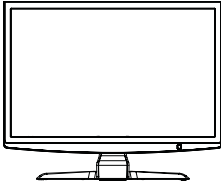

Οδηγός Χρήστη



Οδηγός Γρήγορης
Εκκίνησης



Καλώδιο D-Sub

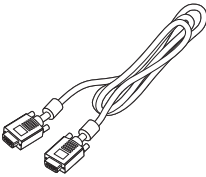

Καλώδιο DVI (μοντέλα
με διπλή είσοδο μόνο)

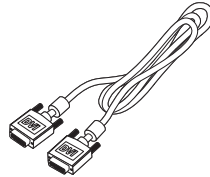

Καλώδιο τροφοδοσίας AC

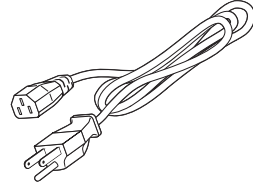

Τοποθέτηση της βάσης (σε επιλεγμένα μοντέλα)



Σημείωση: Αφαιρέστε την οθόνη και τη βάση της οθόνης από τη συσκευασία τους. Τοποθετήστε την οθόνη με προσοχή πάνω σε σταθερή επιφάνεια με την πρόσοψη προς τα κάτω, χρησιμοποιήστε τεμάχιο πανιού ώστε να αποφύγετε τυχόν εκδορές της οθόνης.

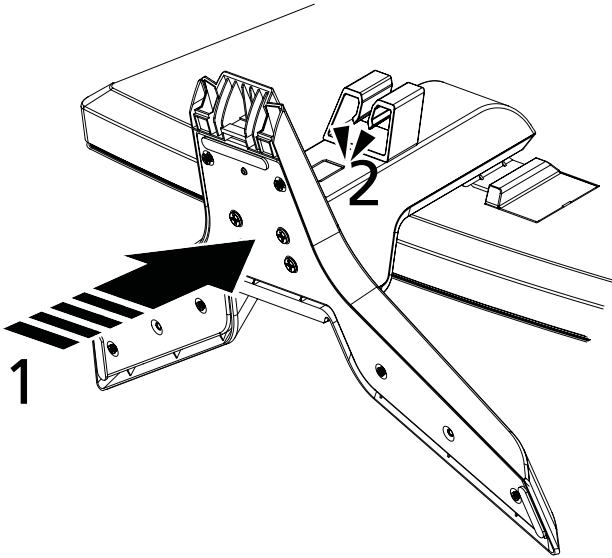

- 1 Προσαρμόστε το βραχίονα βάσης της οθόνης στη βάση.
- 2 Φροντίστε η βάση να κλειδώσει πάνω στο βραχίονα βάσης της οθόνης.



Σημείωση: Δώστε ιδιαίτερη προσοχή κατά την εγκατάσταση προς αποφυγή τραυματισμού σας.

Τοποθέτηση της βάσης (σε επιλεγμένα μοντέλα)



Σημείωση: Αφαιρέστε την οθόνη και τη βάση της οθόνης από τη συσκευασία τους. Τοποθετήστε την οθόνη με προσοχή πάνω σε σταθερή επιφάνεια με την πρόσοψη προς τα κάτω, χρησιμοποιήστε τεμάχιο πανιού ώστε να αποφύγετε τυχόν εκδορές της οθόνης.

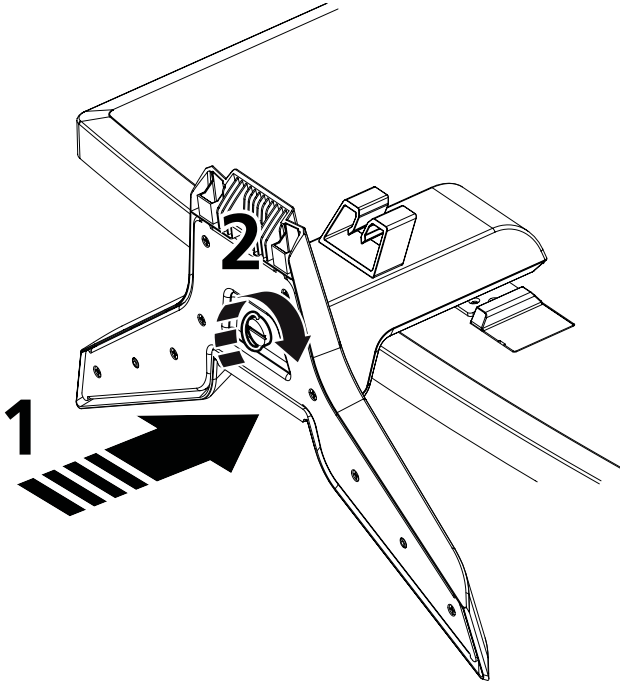

Προσοχή: Φροντίστε να σφίξετε κατάλληλα όλες τις βίδες πριν τοποθετήσετε την οθόνη σε όρθια θέση πάνω στη βάση, διότι διαφορετικά υπάρχει κίνδυνος πρόκλησης ανεπανόρθωτης ζημίας στην οθόνη.

- 1 Προσαρμόστε το βραχίονα της βάσης οθόνης στη βάση.
- 2 Ασφαλίστε τη βάση στο βραχίονα βάσης της οθόνης γυρίζοντας τη λευκή βίδα χρησιμοποιώντας το ενσωματωμένο πτερυγίδιο ή ένα κατάλληλο νόμισμα.



Σημείωση: Δώστε ιδιαίτερη προσοχή κατά την εγκατάσταση προς αποφυγή τραυματισμού σας.

Ρύθμιση θέσης οθόνης

Για να βελτιστοποιήσετε τη θέση παρατήρησης, μπορείτε να ρυθμίσετε την κλίση της οθόνης χρησιμοποιώντας τα δύο χέρια σας για να κρατήσετε τα άκρα της οθόνης. Η κλίση της οθόνης μπορεί να ρυθμιστεί έως 15 μοίρες προς τα πάνω ή 5 μοίρες προς τα κάτω.

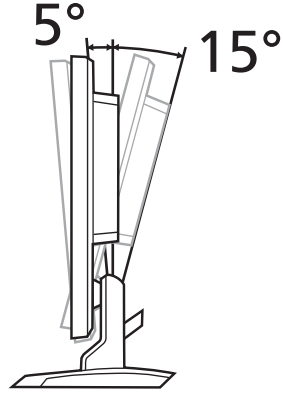

Σύνδεση καλωδίου τροφοδοσίας

- Ελέγξτε πρώτα για να βεβαιωθείτε ότι το καλώδιο τροφοδοσίας που χρησιμοποιείτε είναι ο κατάλληλος τύπος που απαιτείται για την περιοχή σας.
- Η οθόνη διαθέτει τροφοδοτικό γενικής χρήσης το οποίο επιτρέπει τη λειτουργία σε περιοχές με τάση 100/120 V AC ή 220/240 V AC. Δεν απαιτείται καμία ρύθμιση από το χρήστη.
- Συνδέστε το ένα άκρο του καλωδίου τροφοδοσίας στην είσοδο AC και το άλλο άκρο σε μια επιτείχια παροχή AC.
- Για μονάδες που χρησιμοποιούν 120 V AC: Χρησιμοποιήστε ένα σετ καλωδίου που αναγράφεται στη λίστα UL, καλώδιο και βύσμα τύπου SVT ονομαστικής τιμής 10 A/125 V.
- Για μονάδες που χρησιμοποιούν 220/240 V AC: Χρησιμοποιήστε ένα σετ καλωδίου που αποτελείται από καλώδιο και βύσμα τύπου H05VV-F ονομαστικής τιμής 10 A, 250 V. Το σετ καλωδίου θα πρέπει να φέρει τις κατάλληλες εγκρίσεις ασφαλείας για τη χώρα στην οποία θα εγκατασταθεί ο εξοπλισμός.

Εξοικονόμηση ενέργειας

Η οθόνη θα εισέλθει σε λειτουργία "Εξοικονόμηση Ενέργειας" από το σήμα ελέγχου του ελεγκτή οθόνης, όπως υποδηλώνεται από το πορτοκαλί χρώμα της λυχνίας LED τροφοδοσίας.

Λειτουργία	Λυχνία LED
Ενεργό	Λευκό
Εξοικονόμηση ενέργειας	Πορτοκαλί

Η λειτουργία εξοικονόμησης ενέργειας διατηρείται έως ότου ανιχνευτεί σήμα ελέγχου ή ενεργοποιηθεί το πληκτρολόγιο ή το ποντίκι. Ο χρόνος επαναφοράς από τη λειτουργία "εξοικονόμηση ενέργειας" στη θέση "ενεργό" είναι περίπου 3 δευτερόλεπτα.

Σύνδεση της συσκευής υποδοχής (σε επιλεγμένα μοντέλα)

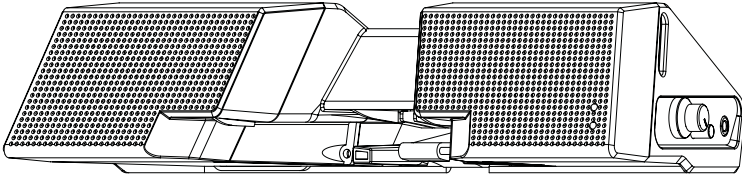

Εντοπίστε το συνδετήρα της συσκευής υποδοχής στον πίνακα στο πίσω μέρος και συνδέστε τον στη συσκευή.

Display Data Channel (DDC)

Για να γίνει ευκολότερη η εγκατάσταση, η οθόνη έχει τη δυνατότητα τοποθέτησης και άμεσης λειτουργίας, με την προϋπόθεση ότι το σύστημά σας υποστηρίζει το πρωτόκολλο DDC. Το DDC είναι ένα πρωτόκολλο επικοινωνίας μέσω του οποίου η οθόνη πληροφορεί αυτόματα το κεντρικό σύστημα σχετικά με τις δυνατότητές της, για παράδειγμα, τις αναλύσεις που υποστηρίζει και τον αντίστοιχο χρονισμό. Η οθόνη υποστηρίζει το πρότυπο DDC2B.

Εκχώρηση ακίδων συνδετήρα

Καλώδιο σήματος έγχρωμης
οθόνης 15 ακίδων

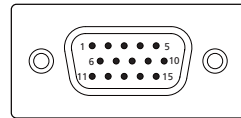

Αρ. ακίδας	Περιγραφή	Αρ. ακίδας	Περιγραφή
1	Κόκκινο	9	+5 V
2	Πράσινο	10	Λογική γείωση
3	Μπλε	11	Γείωση οθόνης
4	Γείωση οθόνης	12	Σειριακά δεδομένα DDC
5	Επιστροφή DDC	13	Ο. Συγχρ.
6	Γείωση κόκκινου	14	Κ. Συγχρ.
7	Γείωση πράσινου	15	Σειριακό ρολόι DDC
8	Γείωση Μπλε		

Καλώδιο σήματος έγχρωμης οθόνης 24 ακίδων

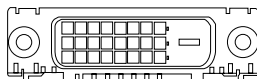

Αρ. ακίδας	Περιγραφή	Αρ. ακίδας	Περιγραφή
1	Δεδομένα TMDS 2-	13	NC
2	Δεδομένα TMDS 2+	14	Τροφοδοσία +5 V
3	Δεδομένα TMDS 2/4 Θωράκιση	15	ΓΗ (επιστροφή για +5 V Ο.Συγχρ.Κ.Συγχρ.)
4	NC	16	Ανίχνευση τοποθέτησης εν θερμώ
5	NC	17	Δεδομένα TMDS 0-
6	Ρολόι DDC	18	Δεδομένα TMDS 0+
7	Δεδομένα DDC	19	Δεδομένα TMDS 0/5 Θωράκιση
8	NC	20	NC
9	Δεδομένα TMDS 1-	21	NC
10	Δεδομένα TMDS 1+	22	Θωράκιση ρολογιού TMDS
11	Δεδομένα TMDS 1/3 Θωράκιση	23	Ρολόι TMDS +
12	NC	24	Ρολόι DDC TMDS -

Καλώδιο σήματος έγχρωμης οθόνης 19 ακίδων*

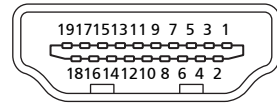

Αρ. ακίδας	Περιγραφή	Αρ. ακίδας	Περιγραφή
1	Δεδομένα TMDS 2+	2	Δεδομένα TMDS 2 Θωράκιση
3	Δεδομένα TMDS 2-	4	Δεδομένα TMDS 1+
5	Δεδομένα TMDS 1 Θωράκιση	6	Δεδομένα TMDS 1-
7	Δεδομένα TMDS 0+	8	Δεδομένα TMDS 0 Θωράκιση
9	Δεδομένα TMDS 0-	10	Ρολόι TMDS +
11	Θωράκιση ρολογιού TMDS	12	Ρολόι TMDS -
13	CEC	14	Δεσμεύεται (N.C. σε συσκευή)
15	SCL	16	SDA
17	Γείωση DDC/CEC	18	Τροφοδοσία +5 V
19	Ανίχνευση τοποθέτησης εν θερμώ		

* σε επιλεγμένα μοντέλα

Πίνακας κανονικών χρονισμών

Λειτουργία		Ανάλυση		
1	VGA	640x480	60	Hz
2		640x480	72	Hz
3		640x480	75	Hz
4	MAC	640x480	66.7	Hz
5	VESA	720x400	70	Hz
6	SVGA	800x600	56	Hz
7		800x600	60	Hz
8		800x600	72	Hz
9		800x600	75	Hz
10	MAC	832x624	74.55	Hz
11	XGA	1024x768	60	Hz
12		1024x768	70	Hz
13		1024x768	75	Hz
14	MAC	1152x870	75	Hz
15	VESA	1152x864	75	Hz
16		1280x960	60	Hz
17	SXGA	1280x1024	60	Hz
18		1280x1024	75	Hz
19	VESA	1280x720	60	Hz
20	WXGA	1360x768	60	Hz
21		1280x800	60	Hz
22	WXGA+	1440x900	60	Hz
23		1440x900	75	Hz
24	SXGA+	1440x1050	60	Hz
25	WSXGA+	1680x1050	60	Hz
26	UXGA	1600x1200	60	Hz

Εγκατάσταση

Για εγκατάσταση της οθόνης στο σύστημά σας, παρακαλούμε ακολουθήστε τα βήματα που δίνονται παρακάτω:

Βήματα

- 1 Σύνδεση του καλωδίου βίντεο
 - a Βεβαιωθείτε ότι η οθόνη και ο υπολογιστής είναι απενεργοποιημένα.
 - b Συνδέστε το καλώδιο βίντεο στον υπολογιστή.
 - c Συνδέστε το ψηφιακό καλώδιο (για μοντέλα διπλής εισόδου μόνο).
 - (1) Βεβαιωθείτε ότι η οθόνη και ο υπολογιστής είναι απενεργοποιημένα.
 - (2) Συνδέστε το ένα άκρο του καλωδίου DVI* 24 ακίδων στο πίσω μέρος της οθόνης και συνδέστε το άλλο άκρο στη θύρα του υπολογιστή.
 - (3) Συνδέστε το ένα άκρο του καλωδίου HDMI* 19 ακίδων στο πίσω μέρος της οθόνης και συνδέστε το άλλο άκρο στη θύρα του υπολογιστή.
- 2 Συνδέστε το καλώδιο τροφοδοσίας
Συνδέστε το καλώδιο τροφοδοσίας στην οθόνη, ακολούθως σε κατάλληλα γειωμένη παροχή AC.
- 3 Ενεργοποιήστε την οθόνη και τον υπολογιστή
Ενεργοποιήστε πρώτα την οθόνη, ακολούθως τον υπολογιστή. Η σειρά αυτή είναι εξαιρετικά σημαντική.



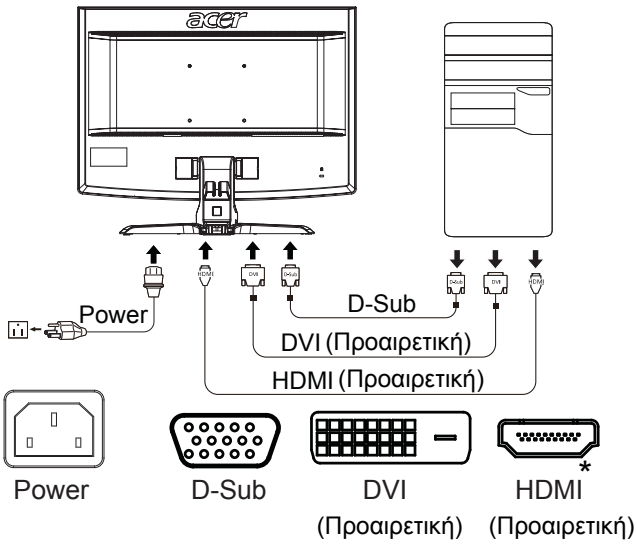

- 4 Αν η οθόνη παρόλα αυτά δεν λειτουργεί σωστά, παρακαλούμε ανατρέξτε στην ενότητα αντιμετώπισης προβλημάτων για διάγνωση του προβλήματος.



* σε επιλεγμένα μοντέλα

Στοιχεία ελέγχου χρήστη

Στοιχεία ελέγχου μπροστινού πίνακα

Εικονίδιο	Στοιχείο	Περιγραφή
	Κουμπί/ ενδεικτική λυχνία τροφοδοσίας	Ενεργοποιεί και απενεργοποιεί την οθόνη. Το λευκό υποδηλώνει ενεργοποίηση. Το πορτοκαλί υποδηλώνει λειτουργία αναμονής/εξοικονόμησης ενέργειας.
	Πλην/Συν	Εάν το OSD είναι ενεργό, πιέστε το κουμπί Πλην ή Συν για εναλλαγή μεταξύ των επιλογών του OSD.
	Λειτουργίες OSD	Πιέστε για προβολή του OSD. Πιέστε ξανά για εισαγωγή μιας επιλογής στο OSD. Παρακαλούμε ανατρέξτε στο "Επιλογή ρυθμίσεων OSD" στη σελίδα 13 για περαιτέρω λεπτομέρειες.
	Κουμπί αυτόματης ρύθμισης/ Έξοδος	Εάν το OSD είναι ενεργό, πιέστε Αυτόματο για να εξέλθετε από το OSD. Μόλις απενεργοποιηθεί το OSD, πιέστε Αυτόματο και η οθόνη θα πραγματοποιήσει αυτόματη βελτιστοποίηση της θέσης απεικόνισης, της εστίασης και του ρολογιού της οθόνης.
	Πλήκτρο Empowering	Πιέστε το Πλήκτρο Empowering για να ανοίξετε το OSD του Acer eColor Management και να αποκτήσετε πρόσβαση στις λειτουργίες σεναρίου. Παρακαλούμε ανατρέξτε στο "Acer eColor Management" στη σελίδα 12 για περαιτέρω λεπτομέρειες.

Acer eColor Management





Οδηγίες λειτουργίας

- 1 Πιέστε το **e** Πλήκτρο Empowering για να ανοίξετε το OSD του Acer eColor Management και να αποκτήσετε πρόσβαση στις λειτουργίες σεναρίου.



- 2 Πιέστε " ◀ " ή " ▶ " για να επιλέξετε τη λειτουργία.
- 3 Πιέστε το κουμπί Αυτόματη ρύθμιση για επιβεβαίωση της λειτουργίας και έξοδο από το Acer eColor Management.

Δυνατότητες και πλεονεκτήματα

Εικονίδιο κεντρικού μενού	Στοιχείο υπομενού	Περιγραφή
	Λειτουργία χρήστη	Ορίζεται από το χρήστη. Μικρομετρική μεταβολή των ρυθμίσεων ώστε να ταιριάζουν σε κάθε περίπτωση.
	Λειτουργία κειμένου	Βέλτιστη εξισορρόπηση φωτεινότητας και αντίθεσης που εμποδίζει την κούραση των ματιών. Ο πιο άνετος τρόπος ανάγνωσης κειμένου στην οθόνη.
	Τυπική λειτουργία	Προεπιλεγμένες ρυθμίσεις. Εμφάνιση δυνατοτήτων εγγενούς οθόνης.
	Λειτουργία γραφικών	Βελτώνει τα χρώματα και τονίζει τις παραμικρές λεπτομέρειες. Εμφάνιση εικόνων και φωτογραφιών με ζωηρά χρώματα και ευκρινείς λεπτομέρειες.
	Λειτουργία ταινίας	Απεικονίζει σκηνές με την παραμικρή λεπτομέρεια. Παρουσιάζει υπέροχες οπτικές σκηνές, ακόμη και σε ακατάλληλα φωτισμένα περιβάλλοντα.

Επιλογή ρυθμίσεων OSD





Σημείωση: Το περιεχόμενο που ακολουθεί παρατίθεται για λόγους παραπομπής και μόνο. Οι πραγματικές προδιαγραφές του προϊόντος ενδέχεται να διαφέρουν.

Το OSD μπορεί να χρησιμοποιηθεί για την επιλογή των ρυθμίσεων της οθόνης LCD.

Πιέστε το πλήκτρο **Μενού** για να ανοίξετε το OSD. Μπορείτε να χρησιμοποιήσετε το OSD για να ρυθμίσετε την ποιότητα της εικόνας, τη θέση και τις γενικές ρυθμίσεις OSD. Για προηγμένες ρυθμίσεις, παρακαλούμε ανατρέξτε στην επόμενη σελίδα:

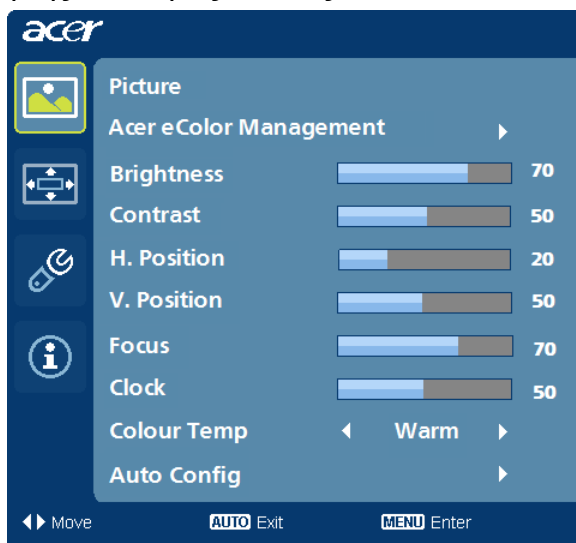
Ρύθμιση της ποιότητας εικόνας



- 1 Πιέστε το πλήκτρο Μενού για να ανοίξετε το OSD.
- 2 Πιέστε τα πλήκτρα </> επιλέξτε  Εικόνα από το OSD. Ακολουθώντας μεταβείτε στο στοιχείο εικόνας που επιθυμείτε να ρυθμίσετε.
- 3 Χρησιμοποιήστε τα πλήκτρα </> για να ρυθμίσετε τις κλίμακες δρομέων.
- 4 Το μενού Εικόνα μπορεί να χρησιμοποιηθεί για να ρυθμίσετε τις τρέχουσες λειτουργίες Φωτεινότητα, Αντίθεση, Θερμοκρασία χρώματος, Αυτόματη ρύθμιση παραμέτρων όπως και άλλες ιδιότητες που έχουν σχέση με την εικόνα.

Ρύθμιση θέσης OSD

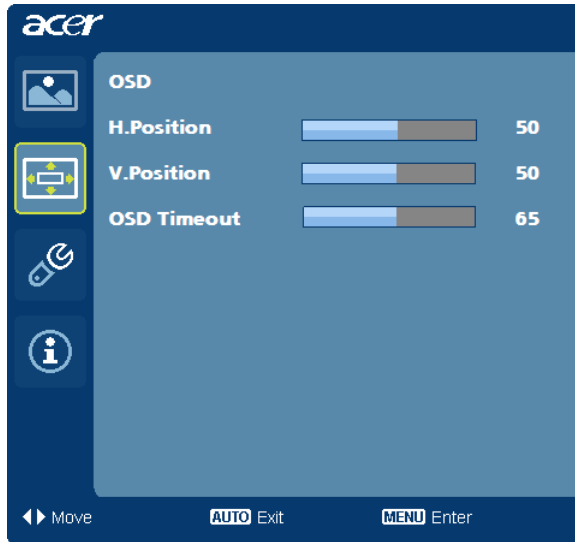

- 1 Πιέστε το πλήκτρο Μενού για να ανοίξετε το OSD.
- 2 Χρησιμοποιώντας τα πλήκτρα κατεύθυνσης, επιλέξτε  OSD από την απεικόνιση στην οθόνη. Ακολούθως μεταβείτε στη δυνατότητα που επιθυμείτε να ρυθμίσετε.

Επιλογή της ρύθμισης

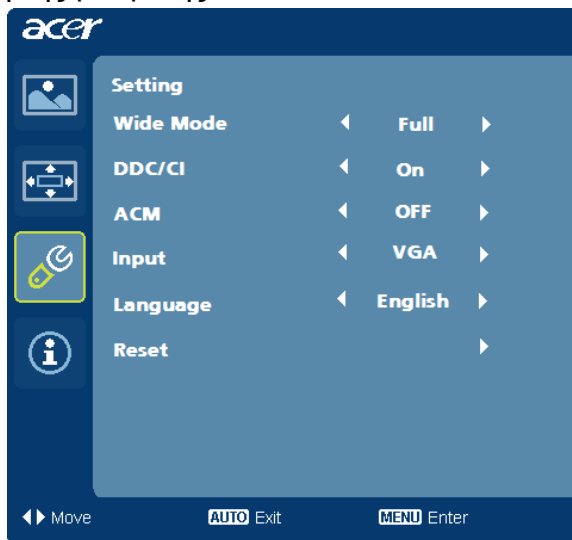

- 1 Πιέστε το πλήκτρο Μενού για να ανοίξετε το OSD.
- 2 Χρησιμοποιώντας τα πλήκτρα <←/→>, επιλέξτε  Ρύθμιση από το OSD. Ακολουθώντας μεταβείτε στη δυνατότητα που επιθυμείτε να ρυθμίσετε.
- 3 Το μενού Ρύθμιση μπορεί να χρησιμοποιηθεί για να επιλέξετε τη Γλώσσα μενού της οθόνης και άλλες σημαντικές ρυθμίσεις.



- 1 Πιέστε το πλήκτρο Μενού για να ανοίξετε το OSD.
- 2 Χρησιμοποιώντας τα πλήκτρα «/», επιλέξτε  Πληροφορίες από το OSD. Ακολούθως εμφανίζονται οι βασικές πληροφορίες της οθόνης LCD για την τρέχουσα είσοδο.

Αντιμετώπιση προβλημάτων

Πριν από την αποστολή της οθόνης LCD για επισκευή, παρακαλούμε ανατρέξτε στην παρακάτω λίστα αντιμετώπισης προβλημάτων για να δείτε αν μπορείτε να πραγματοποιήσετε αυτοδιάγνωση του προβλήματος.

Λειτουργία VGA

Πρόβλημα	Κατάσταση LED	Διορθωτική ενέργεια
Χωρίς ορατή εικόνα	Λευκό	Μέσω του OSD, ρυθμίστε τη φωτεινότητα και την αντίθεση στο μέγιστο ή επαναφέρετε στις προεπιλεγμένες τους ρυθμίσεις.
	Ανενεργό	Ελέγξτε το διακόπτη τροφοδοσίας. Βεβαιωθείτε ότι το καλώδιο τροφοδοσίας είναι κατάλληλα συνδεδεμένο στην οθόνη.
	Πορτοκαλί	Ελέγξτε αν το καλώδιο σήματος βίντεο είναι κατάλληλα συνδεδεμένο στο πίσω μέρος της οθόνης. Βεβαιωθείτε ότι το σύστημα του υπολογιστή είναι ενεργοποιημένο και σε λειτουργία εξοικονόμησης ενέργειας/αναμονής.
Ασταθής εικόνα		Ελέγξτε αν οι προδιαγραφές της κάρτας γραφικών και της οθόνης είναι συμβατές μεταξύ τους πράγμα που ενδέχεται να προκαλέσει ασυμφωνία στη συχνότητα του σήματος εισόδου.
Αφύσικη εικόνα	Η εικόνα λείπει, είναι εκτός κέντρου, πολύ μεγάλη ή πολύ μικρή πάνω στην οθόνη.	Μέσω του OSD, ρυθμίστε εστίαση, ρολόι, οριζόντια και κάθετη θέση με μη τυπικά σήματα.
		Ελέγξτε τη ρύθμιση της οθόνης στο σύστημά σας. Σε περίπτωση που λείπει η εικόνα, παρακαλούμε επιλέξτε άλλη ανάλυση ή ρυθμό ανανέωσης κάθετης σάρωσης. Περιμένετε μερικά δευτερόλεπτα μετά από τη ρύθμιση του μεγέθους της εικόνας, πριν αλλάξετε ή αποσυνδέσετε το καλώδιο σήματος ή απενεργοποιήσετε την οθόνη.

Λειτουργία DVI/HDMI*

Πρόβλημα	Κατάσταση LED	Διορθωτική ενέργεια
Χωρίς ορατή εικόνα	Λευκό	Μέσω του OSD, ρυθμίστε τη φωτεινότητα και την αντίθεση στο μέγιστο ή επαναφέρετε στις προεπιλεγμένες τους ρυθμίσεις.
	Ανενεργό	Ελέγξτε το διακόπτη τροφοδοσίας. Ελέγξτε αν το καλώδιο τροφοδοσίας AC είναι κατάλληλα συνδεδεμένο στην οθόνη.
	Πορτοκαλί	Ελέγξτε αν το καλώδιο σήματος βίντεο είναι κατάλληλα συνδεδεμένο στο πίσω μέρος της οθόνης. Βεβαιωθείτε ότι το σύστημα του υπολογιστή είναι ενεργοποιημένο και σε λειτουργία εξοικονόμησης ενέργειας/ αναμονής.

* σε επιλεγμένα μοντέλα