

# ЖК-монитор Acer

Руководство Пользователя

Copyright © 2008. Acer Incorporated.  
Все права сохранены.

Руководство пользователя ЖК-монитора Acer  
Первый выпуск: 06/2008

Информация в настоящем издании может периодически меняться, никакого обязательства уведомить кого бы то ни было о таких изменениях никто не несет. Такие изменения будут включены в новые издания настоящего руководства или дополнительную документацию и публикации. Эта компания не делает никаких заявлений и не дает никаких гарантий, в явном или косвенном виде, в отношении содержания настоящего руководства, а именно отказывается от любых обязательных гарантий в отношении годности для продажи или пригодности для конкретных целей.

Запишите номер модели, серийный номер, дату покупки и информацию о месте покупки внизу листа. Серийный номер и номер модели указаны на этикетке, прикрепленной к компьютеру. В переписке относительно Вашего устройства Вам необходимо указывать серийный номер, номер модели и информацию о покупке.

Без предварительного письменного разрешения компании Acer Incorporated запрещается воспроизведение какой-либо части данной публикации, ее хранение в информационно-поисковой системе или передача в любой форме или любым способом - электронным, механическим, путем фотокопирования, записи или каким-либо другим способом.

Руководство пользователя ЖК-монитора Acer

Номер модели: \_\_\_\_\_

Серийный номер: \_\_\_\_\_

Дата покупки: \_\_\_\_\_

Место покупки: \_\_\_\_\_

Acer и Acer logo являются зарегистрированными торговыми марками Acer Incorporated. Названия продукции других компаний или их торговые марки использованы здесь только для идентификации, и принадлежат владеющим ими компаниям.

# Информация для вашей безопасности и удобства работы

## Правила техники безопасности

Внимательно прочтите настоящие инструкции. Сохраните этот документ для наведения справок в будущем. Соблюдайте все инструкции и предупреждения, нанесенные на корпус данного изделия.

## Особые замечания в отношении ЖК-мониторов

Следующие признаки являются нормальными для ЖК-монитора и не свидетельствуют о неисправности.

- Из-за характера люминесцентного излучения экран может мигать в начале работы с монитором. Чтобы мигание исчезло, выключите сетевой переключатель, а затем включите его вновь.
- На экране возможна заметная неоднородность яркости, это зависит от заданных свойств экрана рабочего стола.
- Не менее 99,99 % пикселей жидкокристаллического экрана являются работоспособными. Дефекты изображения, такие как пропущенный пиксель или непрерывно светящийся пиксель, составляют не более 0,01 %.
- Из-за физических особенностей ЖК-экрана после смены изображения может сохраняться остаточное изображение предыдущего экрана, если оно оставалось на экране несколько часов подряд. В этом случае нормальная работа экрана медленно восстановится при смене изображений или после отключения питания на несколько часов.

## Чистка монитора

При чистке монитора строго соблюдайте следующие указания:

- Перед каждой очисткой выньте сетевой шнур из розетки.
- Протирайте экран и корпус мягкой тканью.

## Отключение/подключение электропитания

При подключении и отключении питания от источника напряжения соблюдайте следующие инструкции:

- Перед включением шнура питания в розетку убедитесь, что монитор установлен на подставку.
- Перед подключением кабелей сигнала и отключением шнура питания убедитесь, что монитор и компьютер выключены.

- Если система запитывается от нескольких источников питания, то отключите питание от системы, отсоединив все шнуры питания от блоков питания.

## Возможность доступа

Доступ к розетке электропитания, в которую вставляется шнур питания, не должен быть затруднен, эта розетка должна находиться максимально близко к пользователю оборудования. Если необходимо отключить электропитание от оборудования, убедитесь, что шнур питания отсоединен от сетевой розетки.

## Безопасное прослушивание

Чтобы не повредить слух, соблюдайте следующие указания.

- Постепенно увеличивайте уровень громкости, пока уровень звука не станет комфортным, а звук четким и без искажений.
- После установки уровня громкости не увеличивайте его.
- Ограничьте время, проводимое за прослушиванием музыки с высоким уровнем громкости.
- Не устанавливайте высокий уровень громкости для заглушения шума.
- Уменьшите уровень громкости, если не удается услышать людей, разговаривающих рядом с вами.

## Внимание!

- Не эксплуатируйте это изделие рядом с водой.
- Не ставьте это изделие на неустойчивую тележку, подставку или стол. Падение изделия может привести к его серьезным повреждениям.
- Для вентиляции предусмотрены специальные пазы и отверстия, которые обеспечивают надежную работу изделия и защищают его от перегрева. Эти отверстия не должны загромождаться или закрываться. Ни в коем случае нельзя загромождать эти отверстия, кладя изделие на кровать, диван, ковер или тому подобные поверхности. Нельзя размещать данное изделие вблизи батареи отопления или нагревательных приборов или над ними, а также встраивать в шкафы, если в них не обеспечивается надлежащая вентиляция.
- Нельзя проталкивать никакие предметы внутрь изделия через отверстия в его корпусе, так как они могут коснуться точек с опасным напряжением или вызвать короткое замыкание компонентов, что, в свою очередь, может привести к возгоранию или поражению электрическим током. Нельзя проливать никакие жидкости на изделие или внутрь его.
- Во избежание повреждения внутренних деталей и предотвращения утечки электролита из аккумулятора не устанавливайте устройство на вибрирующей поверхности.
- Никогда не используйте изделие на спортивных тренажерах или на вибрирующей поверхности во избежание случайного короткого замыкания или повреждения внутренних компонентов.

## Электропитание

- Электропитание данного изделия должно соответствовать параметрам, обозначенным на этикетке на его корпусе. Если параметры напряжения питания вызывают у вас сомнения, то обратитесь к продавцу или в местную электрокомпанию.
- Не пережимайте шнур электропитания посторонними предметами. Не размещайте данное изделие в месте, где на шнур питания могут наступить.
- При использовании удлинительного шнура питания убедитесь, что суммарная сила тока оборудования, подключенного через удлинительный шнур питания, не превышает допустимую силу тока, на которую рассчитан удлинительный шнур питания. Кроме того, проверьте, чтобы сумма номиналов всех устройств, подключенных к розетке электропитания, не превышала номинал предохранителя.
- Чтобы не превысить допустимую нагрузку на розетки сетевого электропитания, разветвители или штепсельные колодки, не подключайте к ним слишком много устройств. Общая нагрузка системы не должна превышать 80% номинала параллельной цепи. При использовании разветвителя питания (удлинителя) нагрузка не должна превышать 80% его номинала.
- У этого устройства шнур питания имеет трехконтактную вилку с заземлением. Эту вилку можно подключать только к заземленным электророзеткам. Прежде чем вставлять вилку шнура питания в электророзетку, убедитесь, что электророзетка заземлена надлежащим образом. Не вставляйте вилку в незаземленную электророзетку. Обратитесь за справкой к квалифицированному электрику.



.....

**Внимание! Заземляющий контакт служит для безопасности. Использование электророзетки, не заземленной надлежащим образом, может привести к поражению электрическим током и/или к травме.**



.....

**Примечание:** Заземляющий контакт также обеспечивает хорошую защиту от непредвиденных помех от других электрических устройств, используемых по соседству, которые могут мешать работе этого устройства.

- Используйте устройство только со шнуром электропитания, входящим в комплект поставки. При замене шнура электропитания убедитесь, что новый шнур соответствует следующим параметрам: отсоединяемый, сертифицированный UL/CSA, тип SPT-2, выдерживает минимум 7 А 125 В, соответствует VDE или аналог., макс. длина 4,6 м (15 футов ).

## Техническое обслуживание изделия

Не пытайтесь проводить обслуживание изделия самостоятельно, так как открытие или снятие кожуха может подвергнуть вас опасности прикосновения к точкам с опасным для жизни напряжением или иным рискам. Все виды технического обслуживания должны проводить квалифицированные специалисты сервисного центра.

Отключите изделие от розетки электропитания и обратитесь к специалисту по техническому обслуживанию, когда:

- шнур питания поврежден, обрезан или изношен
- Внутрь изделия попала жидкость
- Изделие попало под дождь или в воду
- Изделие упало или поврежден его корпус
- В работе изделия произошли явные отклонения от нормы, свидетельствующие о необходимости технического обслуживания
- Изделие не работает нормально при выполнении инструкций по эксплуатации



**Примечание:** Для регулировки пользуйтесь только теми органами управления, регулировка которых предусмотрена инструкциями по эксплуатации, так как неправильное использование других органов управления может привести к повреждению изделия и, скорее всего, потребует от специалистов сервисного центра больших усилий для восстановления нормальных рабочих параметров изделия.

## Потенциально взрывоопасные среды

Выключайте устройство в местах с повышенной взрывоопасностью и следуйте всем инструкциям и указаниям на знаках. В число потенциально взрывоопасных сред входят места, где обычно рекомендуют выключать двигатель автомобиля. Возникновение искр в таких средах может привести к взрыву или пожару и, в результате, к телесным повреждениям или даже смерти. Выключайте устройство на пунктах заправки топливом и на станциях обслуживания. Ознакомьтесь с ограничениями на использование радиооборудования в местах хранения и распределения топлива, химических заводах или местах, где ведутся взрывные работы. Взрывоопасные места обычно (но не обязательно) отмечены специальными знаками. В их число входят нижние палубы кораблей, пункты перекачки или хранения химических веществ, автомобили на сжиженном газе (пропан, бутан и пр.), а также места, воздух в которых содержит химические вещества, частицы пыли или металлическую пудры.

## Дополнительные сведения по безопасности

В вашем устройстве и принадлежностях к нему могут находиться мелкие детали. Держите их в недоступности от маленьких детей.

## Сведения об утилизации ИТ-оборудования

Компания Асер поддерживает усилия по защите окружающей среды путем утилизации и вторичной переработки отслужившего оборудования, и эти усилия являются одним из основных приоритетов компании по минимизации ущерба окружающей среде.

Компания Асер осознает влияние своего бизнеса на окружающую среду и стремится выработать и применять передовые способы производства, сводящие к минимуму воздействие ее продукции на окружающую среду.

Дополнительные сведения и рекомендации по утилизации см. на веб-сайте:

<http://global.acer.com/about/sustainability32.htm>

Сведения о возможностях и преимуществах устройств компании Асер см. на веб-сайте [www.global.acer.com](http://www.global.acer.com).

## Инструкции по утилизации



Не выбрасывайте данное электронное устройство в мусор. Чтобы сократить до минимума загрязнение окружающей среды и обеспечить ее максимальную защиту, пожалуйста, сдавайте его на переработку. Дополнительные сведения о правилах утилизации отслужившего электротехнического и электронного оборудования (Waste from Electrical and Electronics Equipment, WEEE) можно узнать на веб-странице

<http://global.acer.com/about/sustainability.htm>

## Предупреждение о содержании ртути



Для проекторов или электронных устройств с ЖК-/ЭЛТ-монитором или экраном: Лампа(-ы) внутри данного изделия содержат ртуть, поэтому их следует сдавать на переработку или утилизацию в соответствии с местными или федеральными законами.

Дополнительные сведения можно узнать на веб-сайте Ассоциации электронной промышленности (Electronic Industries Alliance) по адресу [www.eiae.org](http://www.eiae.org). С порядком утилизации конкретных типов ламп можно ознакомиться на веб-сайте [www.lamprecycle.org](http://www.lamprecycle.org).

## Заявление о пикселах жидкокристаллического экрана

ЖК-экран изготовлен с использованием высокоточных производственных технологий. Тем не менее, некоторые пиксели могут время от времени выпадать или отображаться в виде черных или красных точек. Это не влияет на записанное изображение и не является дефектом.



ENERGY STAR (для определенных моделей) - это правительственная программа (для государственных/частных предприятий), позволяющая экономически эффективно защищать окружающую среду, не ухудшая качество и функциональные возможности изделий. Изделия, получившие сертификат ENERGY STAR, предотвращают выделение газов,

вызывающих парниковый эффект, за счет соблюдения строгих директив по энергосбережению, установленных американским Агентством по охране окружающей среды (EPA) и американским Министерством энергетики (DOE). В жилых домах в среднем 75% электроэнергии, используемой для питания бытовой электронной аппаратуры, потребляется, когда устройства выключены. Бытовые электронные устройства, имеющие сертификат ENERGY STAR, в выключенном состоянии потребляют электроэнергии на 50% меньше, чем обычное оборудование. Дополнительные сведения см. на веб-сайте <http://www.energystar.gov> и <http://www.energystar.gov/powermanagement>.

Как участник программы ENERGY STAR, компания Acer Inc. установила, что данное устройство отвечает требованиям директив ENERGY STAR в отношении энергосбережения.



-----  
**Примечание:** Приведенное выше заявление относится только к ЖК-мониторам Acer с эмблемой ENERGY STAR.

В данном устройстве реализованы следующие функции управления питанием:

- Перевод дисплея в режим "Сон" через 15 минут бездействия пользователя.
- Перевод дисплея в режим "Сон" через 30 минут бездействия пользователя.
- Вывод компьютера из режима "Сон" по нажатию кнопки питания.

## Сведения и советы для удобства работы

Иногда пользователи, проводящие много времени за компьютером, жалуются на чрезмерное напряжение глаз и головную боль. Пользователи также часто рискуют получить физическую травму, если будут много часов подряд сидеть за компьютером. Продолжительное время работы, неудобная поза, неправильная организации рабочего места, стресс, неподходящие условия работы, состояние личного здоровья и другие факторы значительно увеличивают риск получения физической травмы.

Неправильная работа за компьютером может привести к появлению запястного сухожильного синдрома, тендиниту, воспалению сухожилий и синовиальной сумки или других скелетно-мышечных заболеваний. В кистях рук, запястьях, плечах, предплечьях, шее или спине могут появиться следующие симптомы:

- онемение, жжение или покалывание
- ломота, болезненное ощущение или слабость
- боль, опухоль или пульсация
- оцепенелость или напряжение
- сухость или слабость



При наличии таких симптомов, повторяющихся или постоянных ощущениях дискомфорта и/или болезненных ощущениях при работе за компьютером немедленно обратитесь за консультацией к врачу и сообщите об этом в отдел техники безопасности и охраны здоровья вашей компании.

В следующем разделе приводятся советы, как сделать работу за компьютером более удобной.

## Поиск удобного рабочего положения

Найдите для себя максимально удобное положение за компьютером, меняя угол обзора монитора, используя подставку для ног или регулируя высоту кресла. Воспользуйтесь следующими советами:

- не сидите подолгу в одной позе
- не склоняйтесь низко и не откидывайтесь далеко на спинку кресла
- периодически вставайте и прохаживайтесь, чтобы снять напряжение в мускулах ног

## Забота о зрении

Если подолгу смотреть на монитор, носить неправильно подобранные очки или контактные линзы, использовать яркий свет или работать за столом с блестящей поверхностью, плохо отрегулировать резкость экрана, использовать мелкий шрифт или малоконтрастный дисплей, то глаза будут сильно уставать. В следующих разделах приводятся советы, как уменьшить чрезмерное напряжение глаз.

### Глаза

- Давайте глазам частый отдых.
- Периодически отводите глаза от монитора и смотрите на какой-нибудь удаленный предмет.
- Часто мигайте, чтобы глаза не засыхали.

### Дисплей

- Держите дисплей в чистоте.
- Ваша голова должна находиться выше нижней кромки дисплея, чтобы при просмотре изображения в центре дисплея глаза смотрели сверху вниз.
- Отрегулируйте яркость и/или контраст дисплея так, чтобы текст было легко читать, а графика отображалась четко.
- Уменьшите мерцание и отражение:
  - установите дисплей так, чтобы его боковая кромка была обращена к окну или источнику освещения
  - уменьшите свет в помещении, используя портьеры, шторы или жалюзи
  - включайте освещение на рабочем месте
  - отрегулируйте угол обзора дисплея
  - используйте антибликовый фильтр
  - установите на верхней кромке дисплея солнцезащитный козырек, например, картонную полосу

x

- Не смотрите на дисплей из неудобного положения.
- Не смотрите подолгу на источники яркого света (открытые окна и т.п.).

## Выработка правильного стиля работы

Выработайте у себя следующие привычки работы за компьютером, которые позволят меньше уставать и работать более продуктивно:

- Делайте короткие частые перерывы в работе.
- Делайте какие-нибудь упражнения для разминки.
- Как можно чаще выходите подышать чистым, свежим воздухом.
- Регулярно делайте физическую зарядку, укрепляющую тело.

## Declaration of Conformity



We,

**Acer Computer (Shanghai) Limited**

3F, No. 168 Xizang medium road, Huangpu District,  
Shanghai, China

Contact Person: Mr. Easy Lai

Tel: 886-2-8691-3089 Fax: 886-2-8691-3000

E-mail: [easy\\_lai@acer.com.tw](mailto:easy_lai@acer.com.tw)

Hereby declare that:

**Product: LCD Monitor**

**Trade Name: Acer**

**Model Number: P224W**

**SKU Number: P224Wxxx ("x" = 0~9, a ~ z, or A ~ Z) or blank**

Is compliant with the essential requirements and other relevant provisions of the following EC directives, and that all the necessary steps have been taken and are in force to assure that production units of the same product will continue comply with the requirements.

**EMC Directive 2004/108/EC as attested by conformity with the following harmonized standards:**

- EN55022:2006, AS/NZS CISPR22:2006, Class B
- EN55024:1998 + A1:2001 + A2:2003
- EN61000-3-2:2000 +A2:2005, Class D
- EN61000-3-3:1995 + A1:2001

**Low Voltage Directive 2006/95/EC as attested by conformity with the following harmonized standard:**

- EN60950-1:2001 + A11:2004

**RoHS Directive 2002/95/EC on the Restriction of the Use of certain Hazardous Substances in Electrical and Electronic Equipment.**

*Easy Lai*  
\_\_\_\_\_  
Easy Lai / Director  
Acer Computer (Shanghai) Limited

# Federal Communications Commission

## Declaration of Conformity

This device complies with Part 15 of the FCC Rules. Operation is subject to the following two conditions: (1) This device may not cause harmful interference, and (2) This device must accept any interference received, including interference that may cause undesired operation.

The following local manufacturer/importer is responsible for this declaration:

Product name:	LCD Monitor
Model number:	P224W ("x" = 0 - 9, a - z, or A - Z or blank)
SKU number:	P224Wxxx ("x" = 0 - 9, a - z, or A - Z or blank)
Name of responsible party:	Acer America Corporation
Address of responsible party:	333 West San Carlos St. San Jose, CA 95110 USA
Contact person:	Acer Representative
Tel:	1-254-298-4000
Fax:	1-254-298-4147



<b>Информация для вашей безопасности и удобства работы</b>	<b>iii</b>
Правила техники безопасности	iii
Особые замечания в отношении ЖК-мониторов	iii
Чистка монитора	iii
Отключение/подключение электропитания	iii
Возможность доступа	iv
Безопасное прослушивание	iv
Внимание!	iv
Электропитание	v
Техническое обслуживание изделия	vi
Дополнительные сведения по безопасности	vii
Сведения об утилизации ИТ-оборудования	vii
Инструкции по утилизации	vii
Заявление о пикселях жидкокристаллического экрана	vii
Сведения и советы для удобства работы	viii
Declaration of Conformity	x
Federal Communications Commission	
Declaration of Conformity	xi
<b>РАСПАКОВКА</b>	<b>1</b>
Прикрепление основания (для определенных моделей)	2
Прикрепление основания (для определенных моделей)	3
Регулировка положения экрана	4
Подключение шнура питания	4
Экономия энергии	4
Подсоединение док-станции (для определенных моделей)	5
DDC (Display Data Channel - Канал данных дисплея)	5
Назначение контактов разъема	5
15-контактный сигнальный кабель цветного дисплея	5
24-контактный сигнальный кабель цветного дисплея	6
19-контактный сигнальный кабель цветного дисплея*	7
<b>Таблица значений синхронизации</b>	<b>8</b>
<b>Установка</b>	<b>9</b>
<b>Органы управления пользователем</b>	<b>10</b>
Органы управления на передней панели	10
Acer eColor Management	11
Порядок работы	11
Особенности режимов и их преимущества	11

<b>Регулировка настроек в экранном меню</b>	<b>12</b>
Регулировка качества изображения	12
Регулировка положения меню на экране	13
Регулировка настроек	14
Сведения об изделии	15
<b>Устранение неполадок</b>	<b>16</b>
Режим VGA	16
Режим DVI/HDMI*	18

# РАСПАКОВКА

Во время распаковки коробки, пожалуйста, проверьте, имеются ли в наличии все нижеуказанные позиции, если в будущем вам потребуется перевозить или пересылать монитор, сохраните упаковочный материал.

ЖК-монитор

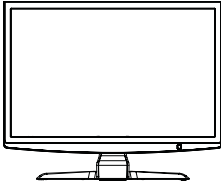

Руководство пользователя



Краткое руководство



Кабель с разъемом D-sub

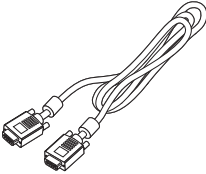

DVI-кабель (только для моделей с двумя входами)

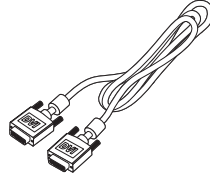

Сетевой шнур переменного тока

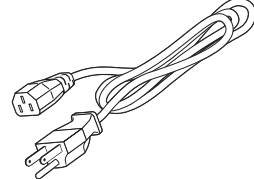

## Прикрепление основания (для определенных моделей)



.....

**Примечание:** Извлеките монитор и основание из упаковочной коробки. Осторожно положите монитор экраном вниз на устойчивую поверхность (чтобы не поцарапать экран, подложите ткань).

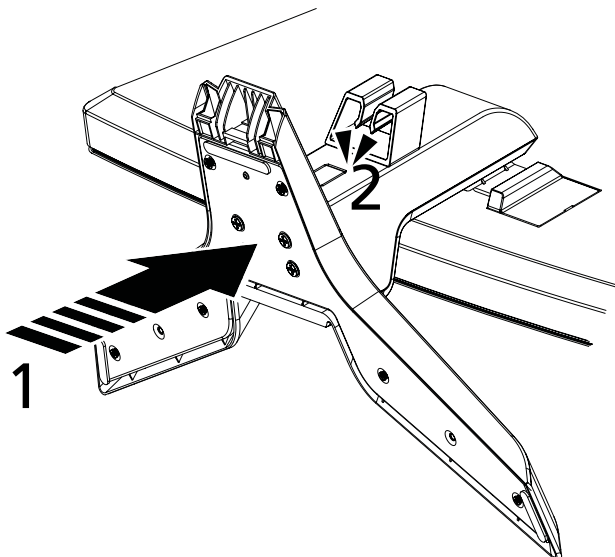

- 1 Прикрепите подставку монитора к основанию.
- 2 Проверьте надежность фиксации кронштейна подставки в основании.



.....

**Примечание:** во время установки соблюдайте осторожность, чтобы не повредить руки.



## Прикрепление основания (для определенных моделей)



**Примечание:** Извлеките монитор и основание из упаковочной коробки. Осторожно положите монитор экраном вниз на устойчивую поверхность (чтобы не поцарапать экран, подложите ткань).

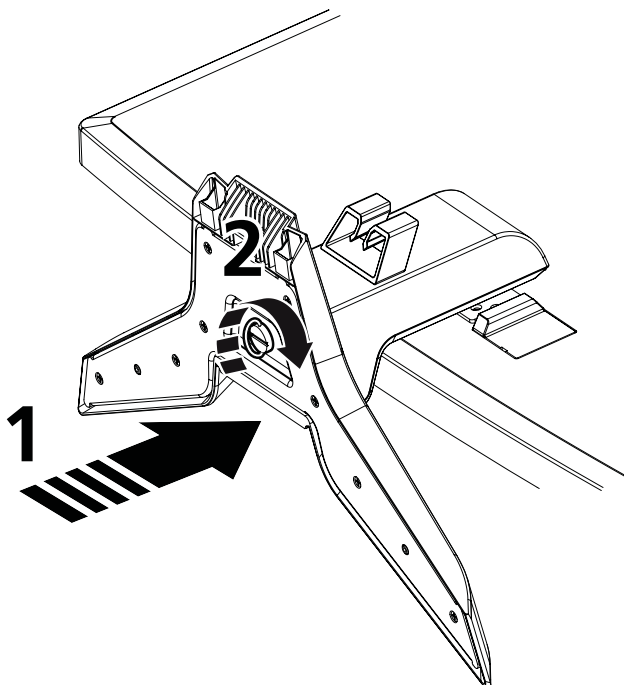

**Осторожно!** Во избежание необратимого повреждения монитора перед его установкой на подставку проверьте, чтобы все винты были затянуты.

- 1 Соедините кронштейн подставки монитора к основанию.
- 2 Закрепите кронштейн подставки монитора в основании, завернув белый винт прилагаемой пластинкой или монетой.



во время установки соблюдайте осторожность, чтобы не повредить руки.

## Русский

## Регулировка положения экрана

Для обеспечения оптимального просмотра можно отрегулировать угол наклона монитора, обеими руками удерживая его по краям. Угол наклона монитора можно регулировать на 15 градусов вверх и на 5 градусов вниз.

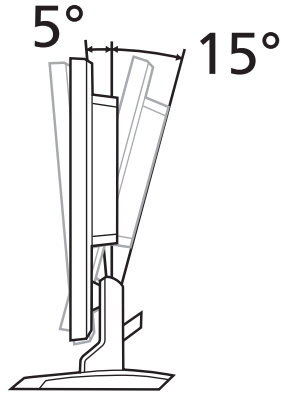

## Подключение шнура питания

- Сначала убедитесь в том, что вы используете сетевой шнур нужного типа, соответствующий местной электросети.
- Монитор снабжен универсальным блоком питания, который обеспечивает возможность эксплуатации как в регионах с использованием переменного тока мощностью 100/120 В, так и в регионах с использованием переменного тока мощностью 220/240 В. Со стороны пользователя не требуется никакой регулировки.
- Вставьте один конец сетевого шнура в гнездо шнура переменного тока, а второй конец – в розетку переменного тока.
- Для устройств, рассчитанных на 120 В переменного тока: Используйте комплект сетевого шнура UL Listed Cord Set, тип SVT и розетки 10 А/125 В.
- Для устройств, рассчитанных на 220/240 В переменного тока: Используйте сетевой комплект, состоящий из сетевого шнура H05VV-F и розетки 10 А, 250 В. Сетевой шнур должен иметь соответствующие разрешения техники безопасности для использования в стране, в которой будет установлено оборудование

## Экономия энергии

Монитор будет приведен в режим "экономии энергии" при помощи сигнала управления от контроллера дисплея, индикатор питания будет светиться янтарным цветом.

Режим	Цвет индикатора
Вкл.	Белый
Экономия энергии	Желтый

Состояния экономии энергии будут поддерживаться до момента направления сигнала управления или использования клавиатуры или мыши. Время перехода из режима экономии энергии в рабочий режим составляет около 3 секунд.

## Подсоединение док-станции (для определенных моделей)

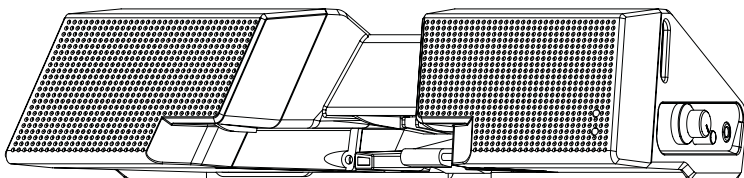

Найдите разъем док-станции на задней стенке и подключите к нему док-станцию.

## DDC (Display Data Channel - Канал данных дисплея)

Для облегчения процесса установки монитор готов к автоматическому подключению к вашей системе ("включай и работай") в том случае, если ваша система также поддерживает протокол DDC. DDC - это протокол передачи сигналов, посредством которого монитор автоматически информирует главную систему о своих возможностях, например, о поддерживаемом разрешении и соответствующей частоте синхронизации. Монитор поддерживает стандарт DDC2B.

## Назначение контактов разъема

15-контактный сигнальный кабель  
цветного дисплея

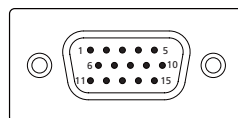

КОНТАКТ №	Описание	КОНТАКТ №	Описание
1	Красный	9	+5 В
2	Зеленый	10	Логическая земля
3	Синий	11	Земля монитора
4	Земля монитора	12	DDC-последовательные данные
5	DDC-обратный провод	13	Строчная синхронизация
6	R-земля	14	Кадровая синхронизация
7	G-земля	15	DDC-тактовый сигнал
8	B-земля		

## 24-контактный сигнальный кабель цветного дисплея

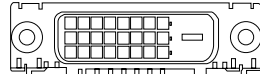

КОНТАКТ №	Описание	КОНТАКТ №	Описание
1	Данные TMDS 2-	13	Нормально замкнутый
2	Данные TMDS 2+	14	Питание +5 В
3	Данные TMDS 2/4 экран	15	ЗЕМЛЯ (обратный провод для +5 В, строчная и кадровая развертка)
4	Нормально замкнутый	16	Определение "горячего" подключения
5	Нормально замкнутый	17	Данные TMDS 0-
6	Тактовый сигнал DDC	18	Данные TMDS 0+
7	Данные DDC	19	Данные TMDS 0/5 экран
8	Нормально замкнутый	20	Нормально замкнутый
9	Данные TMDS 1-	21	Нормально замкнутый
10	Данные TMDS 1+	22	Тактовый сигнал TMDS, экран
11	Данные TMDS 1/3 экран	23	Тактовый сигнал TMDS +
12	Нормально замкнутый	24	Тактовый сигнал DDC TMDS -

## 19-контактный сигнальный кабель цветного дисплея\*

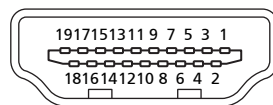

КОНТАКТ №	Описание	КОНТАКТ №	Описание
1	Данные TMDS 2+	2	Данные TMDS 2 экран
3	Данные TMDS 2-	4	Данные TMDS 1+
5	Данные TMDS 1 экран	6	Данные TMDS 1-
7	Данные TMDS 0+	8	Данные TMDS 0 экран
9	Данные TMDS 0-	10	Тактовый сигнал TMDS +
11	Тактовый сигнал TMDS, экран	12	Тактовый сигнал TMDS -
13	CEC	14	Зарезервировано (нормально замкнутое состояние в устройстве)
15	SCL	16	SDA
17	Земля DDC/CEC	18	Питание +5 В
19	Определение "горячего" подключения		

\* для определенных моделей

# Таблица значений синхронизации

	Режим	Разрешение		
1	<b>VGA</b>	640x480	60	Hz
2		640x480	72	Hz
3		640x480	75	Hz
4	<b>MAC</b>	640x480	66.7	Hz
5	<b>VESA</b>	720x400	70	Hz
6	<b>SVGA</b>	800x600	56	Hz
7		800x600	60	Hz
8		800x600	72	Hz
9		800x600	75	Hz
10	<b>MAC</b>	832x624	74.55	Hz
11	<b>XGA</b>	1024x768	60	Hz
12		1024x768	70	Hz
13		1024x768	75	Hz
14	<b>MAC</b>	1152x870	75	Hz
15	<b>VESA</b>	1152x864	75	Hz
16		1280x960	60	Hz
17	<b>SXGA</b>	1280x1024	60	Hz
18		1280x1024	75	Hz
19	<b>VESA</b>	1280x720	60	Hz
20	<b>WXGA</b>	1360x768	60	Hz
21		1280x800	60	Hz
22	<b>WXGA+</b>	1440x900	60	Hz
23		1440x900	75	Hz
24	<b>SXGA+</b>	1440x1050	60	Hz
25	<b>WSXGA+</b>	1680x1050	60	Hz
26	<b>UXGA</b>	1600x1200	60	Hz

# Установка

Для подсоединения монитора к вашей главной системе, пожалуйста, выполните перечисленные ниже шаги:

## Шаги:



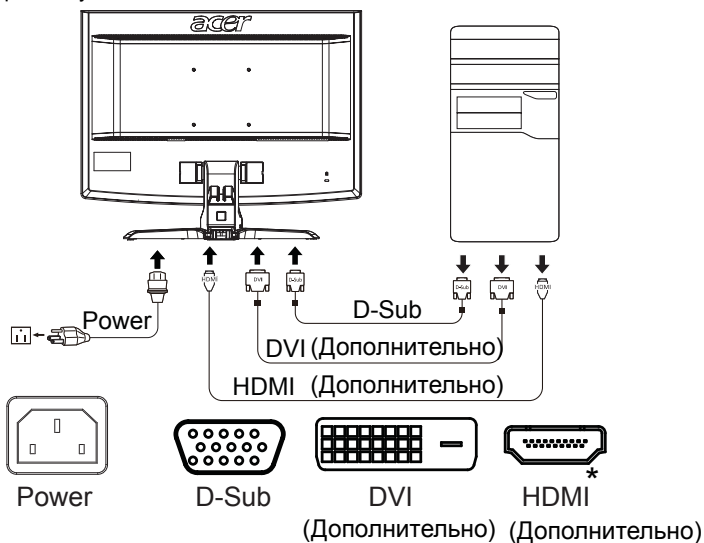

- 1 Подсоедините видеокабель
  - a Убедитесь в том, что и монитор, и компьютер отключены от сети.
  - b Подсоедините видеокабель к компьютеру.
  - c Подключите кабель цифрового сигнала (только для моделей с двумя входами).
    - (1) Убедитесь в том, что и монитор, и компьютер отключены от сети.
    - (2) Подключите один конец 24-контактного кабеля DVI\* к задней панели монитора, а второй конец кабеля – к порту DVI компьютера.
    - (3) Подключите один конец 19-контактного кабеля HDMI\* к задней панели монитора, а второй конец кабеля – к порту DVI компьютера.
- 2 Подсоедините сетевой шнур  
Подсоедините сетевой шнур к монитору, а потом к надлежащим образом заземленной розетке переменного тока.
- 3 Подсоедините к сети монитор и компьютер  
Сначала подключите монитор, а потом подключите компьютер. Эта очередность действий очень важна.
- 4 Если монитор по-прежнему не функционирует надлежащим образом, пожалуйста, изучите раздел о диагностике неисправностей и определите проблему.



\* для определенных моделей

# Органы управления пользователем

## Органы управления на передней панели

Значок	Элемент	Описание
	Кнопка питания/ индикатор	Включение/выключение монитора. Белый цвет означает, что монитор включен. Желтый означает режим ожидания/энергосбережения.
	Минус/Плюс	Если экранное меню активно, то для переключения пунктов экранного меню нажимайте кнопку <b>минус</b> или <b>плюс</b> .
	Функции экранного меню	Нажмите для отображения экранного меню. Нажмите повторно для выбора функции экранного меню. Дополнительные сведения см. в разделе "Регулировка настроек в экранном меню" на стр. 12.
	Кнопка автоматической регулировки/ Выход	Если экранное меню активно, то для выхода из меню нажмите <b>Авто</b> . Если экранное меню не активно, то нажмите <b>Авто</b> для автоматической настройки положения, фокусировки и частоты обновления экрана.
	Клавиша Empowering	Нажмите кнопку Empowering, чтобы открыть экранное меню программы Acer eColor Management и в нем открыть страницу режимов работы. Дополнительные сведения см. в разделе "Acer eColor Management" на стр. 11.



# Acer eColor Management





## Порядок работы

- 1 Нажмите кнопку *e* Empowering, чтобы открыть экранное меню программы Acer eColor Management и в нем открыть страницу режимов работы.



- 2 Нажмите **◀** или **▶** для выбора режима.
- 3 Нажмите кнопку автонастройки, чтобы подтвердить выбранный режим выйти из программы Acer eColor Management.

## Особенности режимов и их преимущества

Значок главного меню	Элемент подменю	Описание
	Пользовательский режим	Пользовательские настройки. Возможность точной настройки параметров в соответствии с ситуацией.
	Режим Текст	Оптимальный баланс яркости и контраста для предотвращения чрезмерного напряжения глаз. Наиболее удобный режим для чтения текста на экране.
	Режим Стандарт	Настройки по умолчанию. Демонстрация технических возможностей дисплея.
	Режим Графика	Улучшает цвета и выделяет мелкие детали. Цветные рисунки и фотографии выглядят более живо с четко проявленными деталями.
	Режим Кино	Максимально высокая детализация видеоизображения. Великолепное видеоизображение, даже при просмотре в обстановке с неподходящим освещением.

## Регулировка настроек в экранном меню





**Примечание:** Следующая информация приведена исключительно в справочных целях. Реальные характеристики устройств могут отличаться от указанных.

Экранное меню можно использовать для регулировки настроек ЖК-монитора.

Чтобы открыть экранное меню, нажмите кнопку **Меню**. В экранном меню можно регулировать качество изображения, положение меню на экране и общие параметры. Дополнительные настройки описаны на следующей странице:

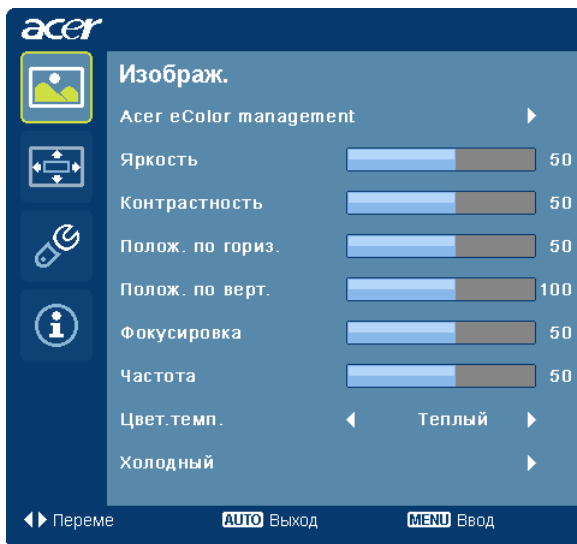
### Регулировка качества изображения



- 1 Нажмите кнопку Меню, чтобы открыть экранное меню.
- 2 Нажимая кнопки </>, в экранном меню выберите пункт  Изображение. Выделите параметр изображения, который хотите отрегулировать.
- 3 Нажатием кнопок </> отрегулируйте значение на соответствующих шкалах.
- 4 Меню Изображение позволяет регулировать Яркость, Контраст, Цветовую температуру, Автоматическую конфигурацию и другие параметры изображения.

## Регулировка положения меню на экране

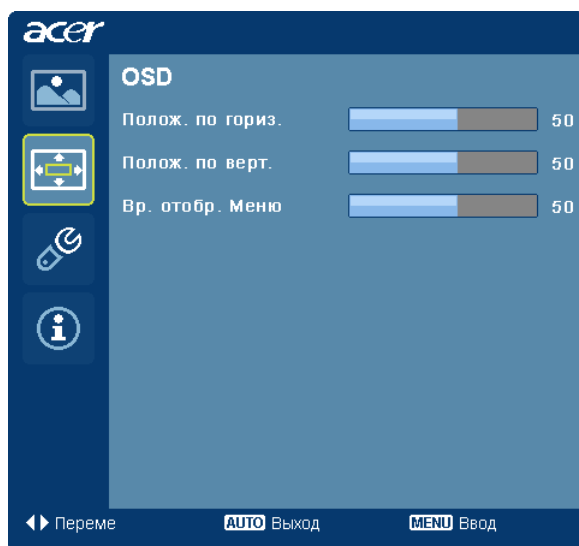

- 1 Нажмите кнопку Меню, чтобы открыть экранное меню.
- 2 Нажимая кнопки управления курсором, в экранном меню выделите пункт  Экранное меню. Выделите параметр, который хотите отрегулировать.

## Регулировка настроек

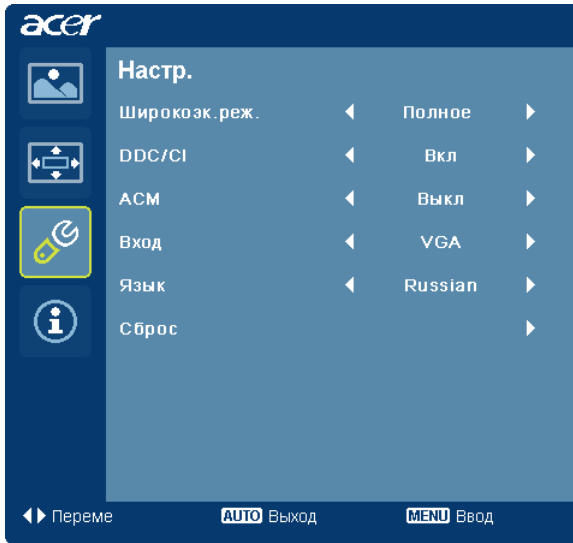

- 1 Нажмите кнопку Меню, чтобы открыть экранное меню.
- 2 Нажимая кнопки </> в экранном меню выберите пункт  Настройка. Выделите параметр, который хотите отрегулировать.
- 3 Меню Настройка позволяет настраивать Язык меню и другие важные параметры.

## Сведения об изделии



- 1 Нажмите кнопку Меню, чтобы открыть экранное меню.
- 2 Нажимая кнопки </> в экранном меню выберите пункт  Сведения. Будут показаны основные сведения о ЖК-мониторе для текущего входного сигнала.

## Устранение неполадок

Прежде чем вы отошлете монитор с ЖК-дисплеем на сервисное обслуживание, пожалуйста, проверьте список диагностики неисправностей, приведенный ниже, возможно, вы сможете определить, в чем заключается проблема, самостоятельно.

### Режим VGA

Проблема	Состояние индикатора	Способ устранения
Изображение отсутствует	Белый	В экранном меню отрегулируйте яркость и контраст на максимум или выберите параметры настройки по умолчанию.
	Выкл.	Проверьте выключатель питания.  Проверьте, правильно ли подсоединен шнур питания к монитору.
	Желтый	Проверьте, правильно ли подсоединен к задней части монитора кабель видеосигнала.  Убедитесь, что компьютер включен и не находится в режиме энергосбережения/ожидания.
Нестабильное изображение		Проверьте, соответствуют ли спецификации графического адаптера и монитора, так как их несоответствие может вызывать рассогласование частоты входного сигнала.

Проблема	Состояние индикатора	Способ устранения
Нарушение изображения	Изображение отсутствует, смещено, слишком большое или маленькое.	<p>С помощью экранного меню настройте фокусировку, частоту, положение по вертикали и горизонтали для нестандартного сигнала.</p> <p>Проверьте параметры экрана на ПК. В случае отсутствия изображения выберите другое разрешение или частоту вертикальной развертки.</p> <p>Подождите несколько секунд после регулировки размера изображения перед изменением или отсоединением сигнального кабеля или отключением питания от монитора.</p>

---

## Режим DVI/HDMI\*

Проблема	Состояние индикатора	Способ устранения
Изображение отсутствует	Белый	В экранном меню отрегулируйте яркость и контраст на максимум или выберите параметры настройки по умолчанию.
	Выкл.	Проверьте выключатель питания.  Проверьте, правильно ли подсоединен шнур питания переменного тока к монитору.
	Желтый	Проверьте, правильно ли подсоединен к задней части монитора кабель видеосигнала.  Убедитесь, что компьютер включен и не находится в режиме энергосбережения/ожидания.

\* для определенных моделей