

# LCD monitor Acer

Uživatelská příručka

Copyright © 2008. Acer Incorporated.  
Všetky práva vyhradené.

Používateľská príručka k LCD monitoru Acer  
Pôvodné vydanie: 06/2008

V informáciách obsiahnutých v tejto publikácii môžu byť pravidelne vykonávané zmeny alebo revízie bez povinnosti oboznamovať s nimi akúkoľvek osobu. Takéto zmeny budú začlenené do nových vydaní tejto príručky alebo doplnkových dokumentov a publikácií. Táto spoločnosť nevyjadruje záruky, slovné ani odvodené, pokiaľ ide o obsah tejto publikácie a výslovne sa zrieka implicitných záruk predajnosti alebo spôsobilosti na zvláštny účel.

Číslo modelu, sériové číslo a informácia o dátume a mieste zakúpenia sú uvedené nižšie. Sériové číslo a číslo modelu je vyznačené na štítku prilepenom na vašom počítači. Všetok písomný styk týkajúci sa vášho výrobku by mal obsahovať sériové číslo, číslo modelu a informáciu o zakúpení.

Žiadna časť tejto publikácie nemôže byť reprodukováná, ukladaná v systéme rešerší alebo odovzdávaná, v žiadnej podobe alebo akokoľvek inak, elektronicke, mechanicky, fotokópiou, nahrávaním alebo inak, bez predchádzajúceho súhlasu od spoločnosti Acer.

Používateľská príručka k LCD monitoru Acer

Číslo modelu: \_\_\_\_\_

Sériové číslo: \_\_\_\_\_

Dátum zakúpenia: \_\_\_\_\_

Miesto zakúpenia: \_\_\_\_\_

Acer a logo Acer sú registrované obchodné známky Acer Incorporated. Ostatné názvy výrobkov alebo obchodné známky sú použité len na identifikačné účely a patria príslušným spoločnostiam.

# Informácie pre vašu bezpečnosť a pohodlie

## Pokyny k bezpečnosti

Starostlivo si prečítajte tieto pokyny. Uschovajte tento dokument pre prípadné použitie v budúcnosti. Dodržiavajte všetky upozornenia a pokyny vyznačené na výrobku.

## Špeciálne poznámky o LCD monitoroch

Nasledujúce symptómy sú pre LCD monitor normálne a neznamenajú žiadny problém.

- V dôsledku vlastností žiarivkového svetla, môže obrazovka pri prvotnom použití blikať. Monitor vypnite a opätovne zapnite, aby ste sa uistili, či blikanie prestalo.
- V závislosti od použitého podkladu môžete badať jemne nerovnomerný jas na obrazovke.
- LCD obrazovka má 99,99% efektívnych pixelov alebo viac. Môže obsahovať 0,01% kazov alebo menej, ako sú chýbajúci pixel alebo trvale svietiaci pixel.
- Kvôli charakteru LCD obrazovky, môže po prepnutí obrazu zostať na obrazovke tieň predchádzajúcej obrazovky, ak je rovnaký obraz zobrazený niekoľko hodín. V takom prípade sa obrazovka pomaly zotavuje zmenou obrazu alebo vypnutím monitora na niekoľko hodín.

## Čistenie vášho monitora

Pred čistením monitora si prečítajte a postupujte podľa bezpečnostných pokynov:

- Monitor pred čistením vždy vypojte zo zásuvky.
- Na čistenie skrinky je najlepšie použiť zľahka teplou vodou navlhčenú handričku.

## DÁVAJTE SI POZOR na zástrčku ako rozpojovacie zariadenie

Pri pripájaní alebo odpájaní prívodu energie k sieťovej jednotke postupujte podľa pokynov:

- Pred pripojením napájacieho kábla k elektrickej zásuvke so striedavým napätím skontrolujte, či je monitor pripojený k svojmu podstavcu.
- Pred pripájaním akéhokoľvek kábla alebo odpájaním napájacieho kábla skontrolujte, či je LCD monitor aj počítač vypnutý.
- Ak je systém vybavený viacerými zdrojmi napájania, prívod elektrickej energie odpojte odpojením všetkých sieťových káblov od zdrojov energie.

## DBAJTE na prístupnosť

Presvedčte sa, že zásuvka, ku ktorej chcete pripojiť sieťový kábel je ľahko dostupná a je umiestnená čo najbližšie k užívateľovi zariadenia. Ak potrebujete prívod elektrickej energie do zariadenia, odpojte od elektrickej zásuvky sieťový kábel.

## Bezpečné počúvanie

Aby ste ochránili svoj sluch, postupujte podľa týchto pokynov odporúčaných sluchovými expertmi.

- Hlasitosť zvyšujte postupne dokiaľ nebude zvuk počuť čisto, pohodlne a bez akéhokoľvek skreslenia.
- Po nastavení úrovne hlasitosti hlasitosť nezvyšujte pred nastavením slúchadiel.
- Obmedzte dlhé doby počúvania hlasitej hudby.
- Vyhnite sa zvyšovaniu hlasitosti kvôli prekrytiu hlasitých prostredí.
- Ak nepočujete ľudí, ktorí s vami hovoria, hlasitosť znížte.

## Upozornenia

- Nepoužívajte tento výrobok v blízkosti vody.
- Neukladajte tento výrobok na nestabilné vozíky, stojany a stoly. Ak výrobok spadne, môže sa vážne poškodiť.
- Sloty a otvory sú určené na vetranie, zabezpečujú spoľahlivú činnosť výrobku a chránia ho pred prehriatím. Tieto otvory nesmú byť zakrývané ani upchávané. Tieto otvory nesmú byť nikdy zakryté položením výrobku na posteľ, pohovku, vankúš alebo iný podobný mäkký povrch. Tento výrobok nesmie byť nikdy umiestnený v blízkosti radiátora alebo žiariča tepla alebo do prostredia bez dostatočnej ventilácie.
- Nikdy nekladajte žiadne predmety do výrobku cez sloty. Mohli by sa dotknúť miest s vysokým napätím alebo spôsobiť skrat súčiastok, čo môže mať za následok požiar alebo úraz elektrickým prúdom. Nikdy nelejte na výrobok ani žiadnu jeho časť kvapalinu.
- Z dôvodu ochrany pred poškodením vnútorných komponentov a vytečením batérie neumiestňujte tento výrobok na vibrujúci povrch.
- Nikdy ho nepoužívajte v športovom, cvičebnom alebo nejakým spôsobom vibrujúcom prostredí, ktoré môže spôsobiť neočakávané skraty alebo poškodiť interné zariadenia.

## Používanie napájania elektrinou

- Tento výrobok musí byť napájaný takým typom napájania, ktorý je uvedený na štítku na výrobku. Ak si nie ste istí dostupným typom napájania, obráťte sa na svojho predajcu alebo miestnu energetickú spoločnosť.
- Je zakázané klásť na kábel napájania akékoľvek predmety. Neumiestňujte výrobok na miesta, kde budú ľudia stúpať na kábel.
- Ak používate s výrobkom predlžovací kábel, uistite sa, že celková prúdová kapacita zariadenia zapojeného do predlžovacieho kábla neprekračuje prúdovú kapacitu predlžovacieho kábla. Uistite sa tiež, či celková kapacita všetkých káblov zapojených do elektrickej zásuvky neprekračuje kapacitu poistky.
- Nepreťažujte elektrickú zásuvku alebo viacnásobnú zásuvku tým, že do nej zapojíte príliš veľa zariadení. Celkové zaťaženie systémom nesmie presiahnuť 80% menovitého výkonu prípojky. Ak používate viacnásobnú zásuvku, celkové zaťaženie systémom nesmie presiahnuť 80% jej menovitého výkonu.
- Napájací kábel výrobku je vybavený trojžilovým uzemneným konektorom. Konektor napájania je určený len pre uzemnenú elektrickú zásuvku. Pred pripojením napájacieho kábla sa presvedčte, či je elektrická zásuvka správne uzemnená. Nezapájajte konektor do neuzemnenej elektrickej zásuvky. Podrobnosti získate od svojho elektrikára.



.....

**Pozor! Uzemňovací kolík je bezpečnostná funkcia. Používanie elektrickej zásuvky, ktorá nie je správne uzemnená, môže mať za následok úder elektrickým prúdom a/alebo zranenie.**



.....

**Poznámka:** Uzemňovací kolík tiež poskytuje dobrú ochranu pred nežiaducim šumom produkovaným inými blízko umiestnenými elektrickými zariadeniami, ktoré môžu rušiť výkon tohto výrobku.

- Výrobok používajte len s dodávaným napájacím káblom. Ak je potrebné vymeniť napájací kábel, uistite sa, či nový napájací kábel zodpovedá nasledujúcim požiadavkám: odpojiteľný typ, kábel uvedený v UL/s certifikátom CSA, typ SPT-2, dimenzovaný minimálne pre 7 A 125 V, zhodný s VDE alebo jeho ekvivalent, dlhý maximálne 4,6 metra (15 stôp).

## Oprava výrobku

Nepokúšajte sa opraviť výrobok sami. Otváranie alebo odoberanie krytov môže spôsobiť dotyk s miestom pod vysokým napätím alebo iné riziká. Všetky opravy prenechajte kvalifikovanému servisnému personálu.

Výrobok odpojte od prívodu elektrickej energie (zásuvky na stene) a zverte ho kvalifikovanému servisnému personálu ak:

- sieťový kábel alebo zástrčka sú poškodené, prerezané alebo rozstrapkané
- na výrobok sa rozliala tekutina
- výrobok bol vystavený účinkom dažďa alebo vody
- výrobok spadol, alebo ak došlo k poškodeniu jeho skrinky
- výrobok vykazuje jasnú zmenu vo fungovaní, čo je náznakom potreby vykonania servisu
- výrobok nefunguje bežným spôsobom v prípade postupovania podľa pokynov na prevádzku



.....

**Poznámka:** Nastavujte len tie ovládacie prvky, ktoré sú popísané v prevádzkových pokynoch. Nesprávne nastavenie ostatných ovládacích prvkov môže spôsobiť poškodenie a často si vyžaduje spoluprácu kvalifikovaného technika za účelom uvedenia výrobku do normálneho stavu.

## Potenciálne výbušné prostredie

Keď sa nachádzate v oblasti s potenciálne výbušnou atmosférou, vypnite svoje zariadenie a dodržiavajte všetky značky a pokyny. Medzi potenciálne výbušné atmosféry patria oblasti, kde sa odporúča vypnúť motor vozidla. Rádiové vlny môžu v takomto prostredí spôsobiť výbuch alebo požiar, ktoré môžu mať za následok poškodenie zdravia alebo dokonca smrť. Vypnite zariadenie v blízkosti čerpacích staníc. Dodržiavajte obmedzenia používania rádiových zariadení v skladoch paliva, chemických továrňach alebo tam, kde dochádza k odstreľovacím prácam. Oblasti s potenciálne výbušnou atmosférou sú často (avšak nie vždy) jasne označené. Patria sem podpalubia na člnoch, zariadenia na prepravu alebo skladovanie chemických látok, vozidlá jazdiace na skvapalnený plyn (napríklad propán-bután) a oblasti, kde vzduch obsahuje chemikálie alebo častice, ako sú zrnká, prach alebo kovové častice.

## Ďalšie informácie o bezpečnosti

Zariadenie a príslušenstvo k nemu môže obsahovať malé časti. Uschovávajte ho mimo dosahu malých detí.

## Informácie o recyklovaní počítačových zariadení

Spoločnosť Acer sa výrazne zameriava na ochranu životného prostredia a recyklovanie vo forme zužitkovania a likvidácie použitého zariadenia, čo je jedna z najvyšších priorít spoločnosti v oblasti minimalizovania zát'aže životného prostredia.

V spoločnosti Acer sme si výrazne vedomí dopadov nášho podnikania na životné prostredie a usilujeme sa identifikovať a uplatňovať čo najlepšie pracovné postupy, ktoré znižujú vplyv našich výrobkov na životné prostredie.

Ďalšie informácie a pokyny k recyklovaniu nájdete na našej webovej stránke:

<http://global.acer.com/about/sustainability32.htm>

Ďalšie informácie o funkciách a výhodách našich ostatných výrobkov nájdete na webovej stránke [www.global.acer.com](http://www.global.acer.com).

## Pokyny na likvidáciu



Po vyradení z prevádzky toto elektronické zariadenie nezhadzujte do odpadu. V záujme minimalizovania dopadov na životné prostredie a jeho ochrany prosím recyklujte. Podrobné informácie o pokynoch na likvidáciu elektrických a elektronických zariadení (Waste from Electrical and Electronics Equipment – WEEE) nájdete na

<http://global.acer.com/about/sustainability.htm>

## Informácie o ortuti



Pre projektory alebo elektronické výrobky vybavené LCD/CRT monitorom alebo obrazovkou: svetelné zdroje vo vnútri tohto výrobku obsahujú olovo a musia byť recyklované alebo likvidované v súlade s miestnymi, štátnymi alebo federálnymi predpismi. Ďalšie informácie poskytnie Electronic Industries Alliance na adrese [www.eiae.org](http://www.eiae.org). Informácie o likvidácii svetelných zdrojov nájdete na adrese [www.lamprecycle.org](http://www.lamprecycle.org).

## Vyhlásenie k pixlom LCD monitora

LCD jednotka je vyrobená veľmi presnou technológiou. Napriek tomu môžu občas niektoré body zlyhať a zobraziť sa ako čierne alebo červené body. Nemá to vplyv na zaznamenávaný obraz a neznamená to chybu.



ENERGY STAR (u vybraných modelov) je vládny program (v spolupráci s verejným a súkromným sektorom) na podporu ochrany životného prostredia prostredníctvom efektívneho využitia bez znižovania kvality alebo obmedzovania funkcií. Výrobky, ktoré sú súčasťou programu ENERGY STAR, redukujú množstvo plyných emisií spôsobujúcich skleníkový efekt a dodržiavajú

prísne normy stanovené americkým Úradom na ochranu životného prostredia (Environmental Protection Agency – EPA) a americkým Ministerstvom energetiky (Department of Energy – DOE). V priemere 75 % všetkej elektrickej energie spotrebujú domácnosti na napájanie vypnutej spotrebnej elektroniky. Výrobky zaradené do programu ENERGY STAR spotrebujú až o 50 % menej energie než bežné zariadenia. Ďalšie informácie nájdete na webovej stránke

<http://www.energystar.gov> a <http://www.energystar.gov/powermanagement>.

Spoločnosť Acer ako partner ENERGY STAR vyhlasuje, že tento výrobok zodpovedá predpisom ENERGY STAR o energetickej účinnosti.



**Poznámka:** Vyššie uvedené vyhlásenie sa týka len LCD monitorov značky Acer s logom ENERGY STAR.

Tento výrobok je vybavený systémom správy napájania:

- Aktivuje režim spánku obrazovky po 15 minútach nečinnosti.
- Aktivuje režim spánku obrazovky po 30 minútach nečinnosti.
- Počítač sa z režimu spánku aktivuje stlačením vypínača.

## Tipy a informácie o pohodlnom používaní

Užívatelia počítačov sa môžu pri ich dlhotrvajúcom používaní sť ažovať na namáhanie zraku a bolesti hlavy. Užívatelia sú tiež pri mnohohodinovej práci pred počítačom vystavení riziku fyzickej ujmy. Dlhé pracovné periódy, zlé držanie tela, zlé pracovné návyky, stres, neprimerané pracovné podmienky, zdravie osoby a iné faktory môžu významne zvýšiť riziko fyzickej ujmy.

Nesprávne používanie počítača môže viesť k syndrómu karpálneho tunela, zápalom šliach, zápalom šľachovej pošvy. Na rukách, zápästiach, pažiach, ramenách, šiji alebo na chrbtici sa môžu objaviť nasledovné symptómy:

- znížená citlivosť, pocit pálenia alebo brnenia
- bolestivosť alebo citlivosť na dotyk
- bolesti, opuchliny alebo búšenie
- stuhnutie alebo napätie
- pocit chladu alebo slabosť

Ak máte tieto symptómy alebo nejaké iné opakujúce sa alebo pretrvávajúce aťažosti a/alebo bolesti týkajúce sa používania počítača, konzultujte ich ihneď so svojim lekárom a informujte oddelenie bezpečnosti a zdravia vašej spoločnosti.

V nasledujúcej časti nájdete niekoľko tipov na pohodlnejšie používanie počítača.



## Nájdite si svoje pohodlné miesto

Vyhľadajte si svoje pohodlné miesto nastavením uhla monitora, používajte oporu na nohy alebo si prispôbte výšku sedenia tak, aby ste dosiahli maximálne pohodlie. Dodržte nasledovné tipy:

- vyhýbajte sa príliš dlhému zotrvaníu v jednej pevnej polohe
- nehrbte sa a/alebo nezakláňajte dozadu
- aby ste odstránili stuhnutie svalov na nohách, pravidelne vstaňte a prejdite sa

## Dbajte na svoj zrak

Mnohohodinové pozeranie, nesprávne unavujúce okuliare alebo kontaktné šošovky, odlesk, nadmerné osvetlenie miestnosti, zle zaostrené obrazovky, veľmi malé typy písma a obrazovka s nízkym kontrastom môže vaše oči unavovať. V nasledujúcej časti nájdete odporúčania, ako redukovať namáhanie očí.

### Oči

- Doprajte svojim očiam častejšie oddych.
- Pravidelne sa očami pozrite mimo monitora a zaostrite na vzdialenejší bod.
- Častejšie žmurkanie očí pomáha pred ich vysúšaním.

### Obrazovka

- Udržujte obrazovku vyčistenú.
- Hlavu držte vyššie než je horný okraj obrazovky, tak aby oči smerovali pri pozeraní na stred obrazovky smerom nadol.
- Nastavte jas a/alebo kontrast obrazovky na úroveň pohodlnú z hľadiska vylepšenej čitateľnosti textu a jasnosti grafiky.
- Eliminujte odlesk a odrazy:
  - vhodným umiestnením obrazovky vzhľadom k oknu alebo inému zdroju svetla
  - minimalizujte osvetlenie miestnosti pomocou závesov, roliet a žalúzií
  - používajte pracovnú lampu
  - zmeňte uhol pohľadu na obrazovku
  - používajte filter na redukciu odlesku
  - používajte tienidlo obrazovky, napríklad kus lepenky predlžujúci vrchný okraj obrazovky
- Nenastavujte vašu obrazovku do nevhodného uhla pohľadu.
- Vyhýbajte sa dlhšiemu pohľadu na jasné svetelné zdroje, napríklad otvorené okná.

## Vypestujte si dobré pracovné návyky

Aby bolo používanie počítača viac upokojujúce a produktívnejšie, vypestujte si nasledovné pracovné návyky:

- Doprajte si častejšie a pravidelne krátke prestávky.
- Urobte niekoľko strečingových cvičení.
- Ak je to možné, častejšie sa nadýchajte čistého vzduchu.
- Pravidelne cvičte a udržiavajte svoje telo zdravé.

# Declaration of Conformity



We,

**Acer Computer (Shanghai) Limited**

3F, No. 168 Xizang medium road, Huangpu District,  
Shanghai, China

Contact Person: Mr. Easy Lai

Tel: 886-2-8691-3089 Fax: 886-2-8691-3000

E-mail: [easy\\_lai@acer.com.tw](mailto:easy_lai@acer.com.tw)

Hereby declare that:

**Product: LCD Monitor**

**Trade Name: Acer**

**Model Number: P224W**

**SKU Number: P224Wxxx ("x" = 0~9, a ~ z, or A ~ Z) or blank**

Is compliant with the essential requirements and other relevant provisions of the following EC directives, and that all the necessary steps have been taken and are in force to assure that production units of the same product will continue comply with the requirements.

**EMC Directive 2004/108/EC as attested by conformity with the following harmonized standards:**

- EN55022:2006, AS/NZS CISPR22:2006, Class B
- EN55024:1998 + A1:2001 + A2:2003
- EN61000-3-2:2000 +A2:2005, Class D
- EN61000-3-3:1995 + A1:2001

**Low Voltage Directive 2006/95/EC as attested by conformity with the following harmonized standard:**

- EN60950-1:2001 + A11:2004

**RoHS Directive 2002/95/EC on the Restriction of the Use of certain Hazardous Substances in Electrical and Electronic Equipment.**

*Easy Lai*  
\_\_\_\_\_  
Easy Lai / Director

Acer Computer (Shanghai) Limited

# Federal Communications Commission

## Declaration of Conformity

This device complies with Part 15 of the FCC Rules. Operation is subject to the following two conditions: (1) This device may not cause harmful interference, and (2) This device must accept any interference received, including interference that may cause undesired operation.

The following local manufacturer/importer is responsible for this declaration:

Product name:	LCD Monitor
Model number:	P224W ("x" = 0 - 9, a - z, or A - Z or blank)
SKU number:	P224Wxxx ("x" = 0 - 9, a - z, or A - Z or blank)
Name of responsible party:	Acer America Corporation
Address of responsible party:	333 West San Carlos St. San Jose, CA 95110 USA
Contact person:	Acer Representative
Tel:	1-254-298-4000
Fax:	1-254-298-4147



**Informácie pre vašu bezpečnosť a pohodlieiii**

<b>Pokyny k bezpečnosti</b>	<b>iii</b>
<b>Špeciálne poznámky o LCD monitoroch</b>	<b>iii</b>
Čistenie vášho monitora	iii
DÁVAJTE SI POZOR na zástrčku ako rozpojovacie zariadenie	iii
DBAJTE na prístupnosť	iv
Bezpečné počúvanie	iv
Upozornenia	iv
Používanie napájania elektrinou	v
Oprava výrobku	vi
<b>Ďalšie informácie o bezpečnosti</b>	<b>vi</b>
<b>Informácie o recyklovaní počítačových zariadení</b>	<b>vii</b>
<b>Pokyny na likvidáciu</b>	<b>vii</b>
<b>Vyhlásenie k pixlom LCD monitora</b>	<b>vii</b>
<b>Tipy a informácie o pohodlnom používaní</b>	<b>viii</b>
<b>Declaration of Conformity</b>	<b>x</b>
<b>Federal Communications Commission</b>	
<b>Declaration of Conformity</b>	<b>xi</b>

**Vybalenie 1**

<b>Pripevnenie podstavca (pre vybrané modely)</b>	<b>2</b>
<b>Pripevnenie podstavca (pre vybrané modely)</b>	<b>3</b>
<b>Nastavenie polohy obrazu</b>	<b>4</b>
<b>Pripojenie napájacieho kábla</b>	<b>4</b>
<b>Úspora energie</b>	<b>4</b>
<b>Pripojenie dokovacieho zariadenia (pre vybrané modely)</b>	<b>5</b>
<b>Display Data Channel (DDC)</b>	<b>5</b>
<b>Priradenie kolíkov konektora</b>	<b>5</b>
15-kolíkový signálny kábel pre farebné zobrazenie	5
24-kolíkový signálny kábel pre farebné zobrazenie	6
19-kolíkový signálny kábel pre farebné zobrazenie*	6

**Tabuľka štandardnej synchronizácie 7****Inštalácia 8****Ovládacie prvky 9**

<b>Ovládacie prvky na čelnom paneli</b>	<b>9</b>
<b>Acer eColor Management</b>	<b>10</b>
Prevádzkové pokyny	10
Funkcie a výhody	10
<b>Nastavenie ponuky na obrazovke</b>	<b>11</b>
Nastavenie kvality obrazu	11
Nastavenie pozície ponuky na obrazovke	12
Úprava nastavenia	13
Informácie o výrobku	14

## **Riešenie problémov**

**15**

**Režim VGA**

**15**

**Režim DVI/HDMI\***

**16**

# Vybalenie

Po vybalení výrobku skontrolujte prítomnosť nasledujúcich položiek a uchovajte baliaci materiál pre prípad potreby zaslania alebo prepravy monitora.

LCD monitor

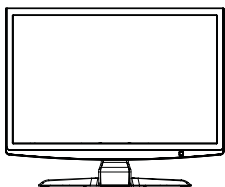

Používateľská príručka



Stručná úvodná príručka



Kábel s subminiaturným konektorom typu D

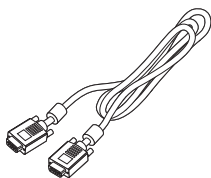

Kábel DVI (len model s duálnym vstupom)

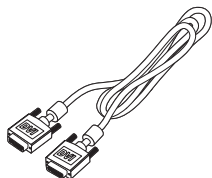

Napájací kábel

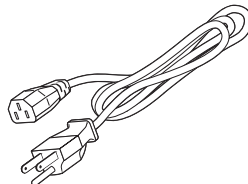

## Pripevnenie podstavca (pre vybrané modely)



**Poznámka:** Vytiahnite monitor a podstavec monitora z obalu. Opatrne položte monitor obrazovkou nadol na pevný povrch – kvôli prevencii pred poškriabaním obrazovky ho podložte tkaninou.

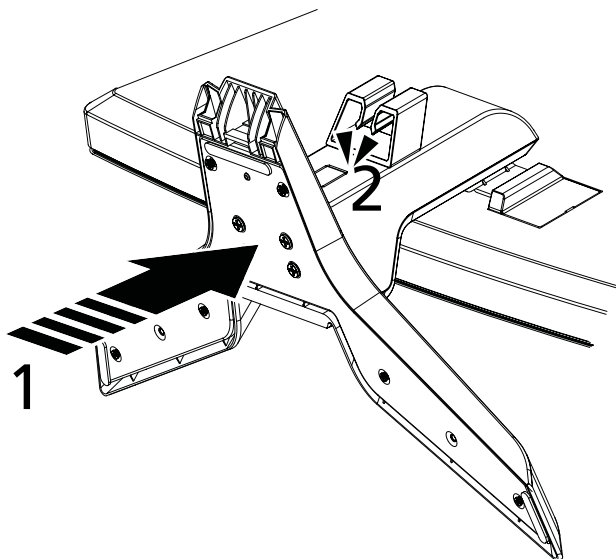

- 1 Pripojte rameno podstavca k podstavcu.
- 2 Uistite sa, či je podstavec zacvaknutý k ramenu podstavca.



**Poznámka:** Pri montáži dbajte na opatrnosť, aby ste sa nezranili.



## Pripevnenie podstavca (pre vybrané modely)



**Poznámka:** Vytiahnite monitor a podstavec monitora z obalu. Opatrne položte monitor obrazovkou nadol na pevný povrch – kvôli prevencii pred poškrábaním obrazovky ho podložte tkaninou.

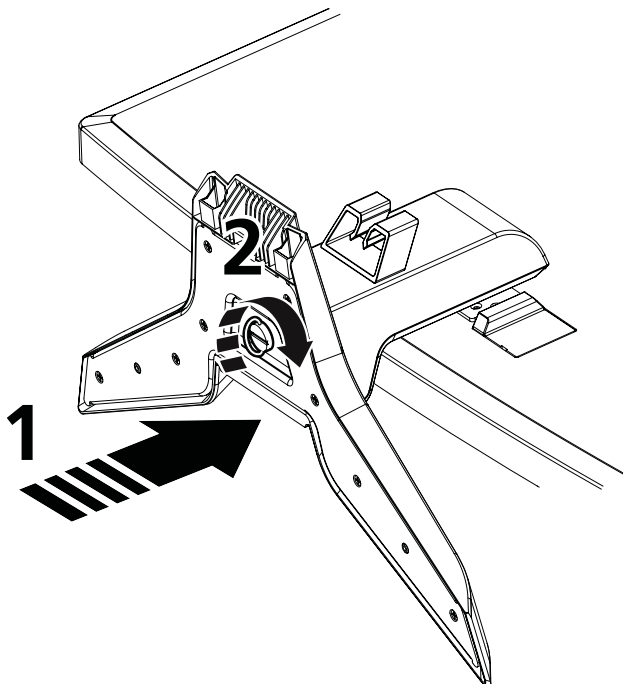

**Upozornenie.** Pred postavením monitora na podstavec sa uistite, či sú všetky skrutky správne zatahnuté, inak hrozí neopraviteľné poškodenie monitora.

- 1 Pripojte rameno podstavca k podstavcu.
- 2 Zaisťte podstavec k monitoru zatahnutím bielej skrutky pomocou pribaleného nástroja alebo vhodnej mince.



**Poznámka:** Pri montáži dbajte na opatnosť, aby ste sa nezranili.

## Nastavenie polohy obrazu

Kvôli optimalizácii najlepšieho uhla pohľadu môžete nastaviť sklon monitora pomocou oboch rúk držaním za hrany monitora. Monitor možno nastaviť do uhla 15 stupňov smerom nahor a 15 stupňov smerom nadol.

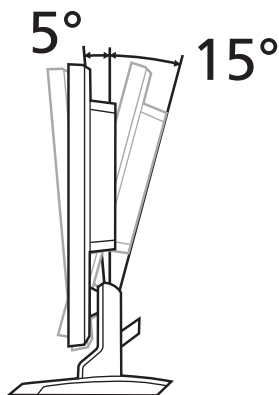

## Pripojenie napájacieho kábla

- Uistite sa, že napájací, ktorý používate, je správny pre vašu oblasť.
- Tento monitor má externý univerzálny zdroj, ktorý umožňuje prevádzku buď pod napätím 100/120 V str. alebo 220/240 V str. Nie je potrebné žiadne nastavenie používateľom.
- Zapojte jeden koniec napájacieho kábla do zásuvky striedavého prúdu a zapojte druhý koniec do príslušného vývodu.
- Pre jednotky využívajúce 120 V str.:  
Použite UL kábel, typ SVT a zásuvku 10 A/125 V.
- Pre jednotky využívajúce 220/240 V str.:  
Použite kábel, typ H05VV-F a zásuvku 10 A/250 V. Kábel by mal mať príslušné bezpečnostné osvedčenia pre krajinu, kde bude zariadenie inštalované.

## Úspora energie

Monitor sa prepne do režimu „úspory energie“ ovládacím signálom z ovládacej jednotky obrazovky, čo naznačuje aj žltá napájacia LED kontrolka.

Režim	Svetlo LED
Zapnutá	Biela
Úspora energie	Žltá

Stav úspory energie bude zotrvávať až do detekcie ovládacieho signálu alebo aktivácie klávesnice alebo myši. Čas obnovenia z úsporného režimu do režimu zapnutia je asi 3 sekundy.

## Pripojenie dokovacieho zariadenia (pre vybrané modely)

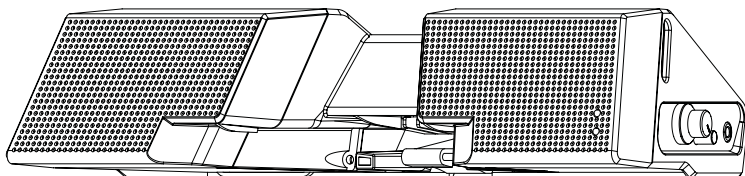

Na zadnom paneli vyhľadajte konektor dokovacieho zariadenia a pripojte k doku.

## Display Data Channel (DDC)

Na uľahčenie inštalácie je monitor vybavený funkciou Plug and Play, ak váš systém tiež podporuje protokol DDC. DDC (Display Data Channel) je komunikačný protokol, cez ktorý monitor aktuálne informuje riadiaci systém o svojich schopnostiach, napr. podporované rozlíšenia a zodpovedajúce časovanie. Tento monitor podporuje štandard DDC2B.

## Priradenie kolíkov konektora

15-kolíkový signálny kábel pre  
farebné zobrazenie

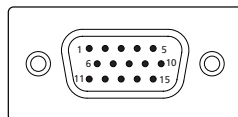

KOLÍK číslo	Popis	KOLÍK číslo	Popis
1	Červený	9	+5 V
2	Zelený	10	Uzemnenie logických obvodov
3	Modrý	11	Uzemnenie monitora
4	Uzemnenie monitora	12	DDC – sériové údaje
5	DDC – spätný	13	H – synchronizácia
6	R – uzemnenie	14	V – synchronizácia
7	G – uzemnenie	15	DDC – sériová synchronizácia
8	B – uzemnenie		

## 24-koľkový signálny kábel pre farebné zobrazenie

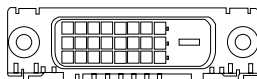

KOLÍK číslo	Popis	KOLÍK číslo	Popis
1	TMDS údaje 2-	13	NC
2	TMDS údaje 2+	14	Napájanie +5 V
3	TMDS údaje 2/4 tienenie	15	GND (spätný pre +5 V h. synch. v. synch.)
4	NC	16	Rozpoznanie aktivačnej zástrčky
5	NC	17	TMDS údaje 0-
6	DDC synchronizácia	18	TMDS údaje 0+
7	DDC údaje	19	TMDS údaje 0/5 tienenie
8	NC	20	NC
9	TMDS údaje 1-	21	NC
10	TMDS údaje 1+	22	Tienenie TMDS synchronizácie
11	TMDS údaje 1/3 tienenie	23	TMDS synchronizácia +
12	NC	24	DDC TMDS synchronizácia -

## 19-koľkový signálny kábel pre farebné zobrazenie\*

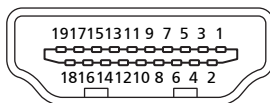

KOLÍK číslo	Popis	KOLÍK číslo	Popis
1	TMDS údaje 2+	2	TMDS údaje 2 tienenie
3	TMDS údaje 2-	4	TMDS údaje 1+
5	TMDS údaje 1 tienenie	6	TMDS údaje 1-
7	TMDS údaje 0+	8	TMDS údaje 0 tienenie
9	TMDS údaje 0-	10	TMDS synchronizácia +
11	Tienenie TMDS synchronizácie	12	TMDS synchronizácia -
13	CEC	14	Vyhradené (N.C. na zariadení)
15	SCL	16	SDA
17	Uzemnenie DDC/CEC	18	Napájanie +5 V
19	Rozpoznanie aktivačnej zástrčky		

\* pre vybrané modely

# Tabuľka štandardnej synchronizácie

Režim		Rozlíšenie		
1	<b>VGA</b>	640x480	60	Hz
2		640x480	72	Hz
3		640x480	75	Hz
4	<b>MAC</b>	640x480	66.7	Hz
5	<b>VESA</b>	720x400	70	Hz
6	<b>SVGA</b>	800x600	56	Hz
7		800x600	60	Hz
8		800x600	72	Hz
9		800x600	75	Hz
10	<b>MAC</b>	832x624	74.55	Hz
11	<b>XGA</b>	1024x768	60	Hz
12		1024x768	70	Hz
13		1024x768	75	Hz
14	<b>MAC</b>	1152x870	75	Hz
15	<b>VESA</b>	1152x864	75	Hz
16		1280x960	60	Hz
17	<b>SXGA</b>	1280x1024	60	Hz
18		1280x1024	75	Hz
19	<b>VESA</b>	1280x720	60	Hz
20	<b>WXGA</b>	1360x768	60	Hz
21		1280x800	60	Hz
22	<b>WXGA+</b>	1440x900	60	Hz
23		1440x900	75	Hz
24	<b>SXGA+</b>	1440x1050	60	Hz
25	<b>WSXGA+</b>	1680x1050	60	Hz
26	<b>UXGA</b>	1600x1200	60	Hz

# Inštalácia

Pri inštalácii monitora k riadiacemu systému počítača postupujte podľa nižšie uvedených krokov:

## Kroky



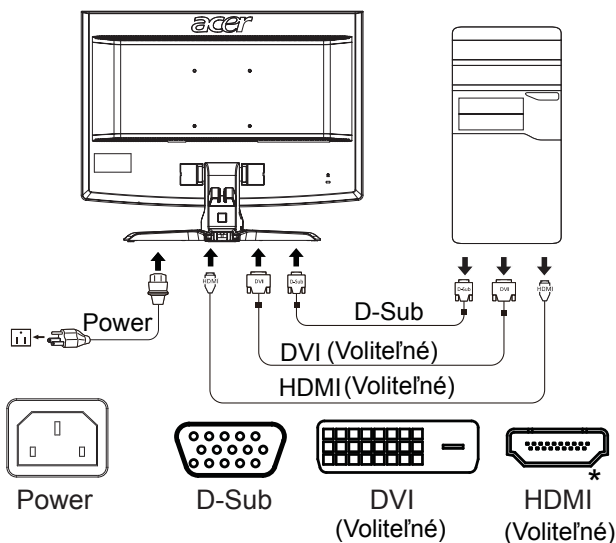

- 1 Pripojte video kábel
  - a Uistite sa, že monitor aj počítač sú odpojené od napájania elektrickým prúdom.
  - b Pripojte video kábel monitora k počítaču.
  - c Pripojte digitálny kábel (len pri modeloch s duálnym vstupom).
    - (1) Uistite sa, že monitor aj počítač sú odpojené od napájania elektrickým prúdom.
    - (2) Pripojte jeden koniec 24-kolíkoveho kábla DVI\* do zadnej časti monitora a druhý koniec do portu počítača.
    - (3) Pripojte jeden koniec 19-kolíkoveho kábla HDMI\* do zadnej časti monitora a druhý koniec do portu počítača.
- 2 Pripojenie napájacieho kábla  
Zapojte napájací kábel k monitoru, potom do správne uzemnenej zásuvky.
- 3 Zapnutie monitor a počítača  
Najskôr zapnite monitor, potom počítač. Toto poradie je veľmi dôležité.
- 4 Ak monitor stále nepracuje správne, zistite problém v časti týkajúcej sa riešenia problémov.



\* pre vybrané modely

# Ovládacie prvky

## Ovládacie prvky na čelnom paneli

Ikona	Položka	Popis
	Tlačidlo/ kontrolka napájania	Zapína a vypína monitor. Biela kontrolka signalizuje, že je zapnutý. Žltá signalizuje pohotovostný/úsporný režim.
	mínus/plus	Ak je ponuka na obrazovke aktívna, stlačením tlačidlo <b>mínus</b> alebo <b>plus</b> prepínate medzi možnosťami ponuky na obrazovke.
	Funkcie ponuky na obrazovke	Stlačením zobrazíte ponuku na obrazovke. Opätovným stlačením potvrdzujete v ponuke na obrazovke výber. Ďalšie informácie nájdete v časti "Nastavenie ponuky na obrazovke" na strane 11.
	Tlačidlo Automat. nastavenie/ Ukončiť	Ak je ponuka na obrazovke aktívna, stlačením <b>Auto</b> ponuku na obrazovke zatvoríte. Ak je ponuka na obrazovke neaktívna, stlačte <b>Auto</b> a monitor automaticky optimalizuje polohu obrazu, zaostrenie a frekvenciu obrazovky.
	Kláves Empowering	Stlačením klávesu Empowering otvorte ponuku na obrazovke aplikácie Acer eColor Management a režimy scenára. Ďalšie informácie nájdete v časti "Acer eColor Management" na strane 10.

# Acer eColor Management





## Prevádzkové pokyny

- 1 Stlačením *e* klávesu Empowering otvorte ponuku na obrazovke aplikácie Acer eColor Management a režim scenára.



- 2 Stlačením tlačidla „ ◀ “ alebo „ ▶ “ vyberte režim.
- 3 Stlačením tlačidla Automatické nastavenie potvrdíte režim a ukončíte aplikáciu Acer eColor Management.

## Funkcie a výhody

Ikona hlavnej ponuky	Ikona podponuky	Popis
	Používateľ	Určené používateľom. Nastavenie možno jemne vyladiť, aby zodpovedalo každej situácii.
	Text	Optimálne vyváženie jasu a kontrastu chráni pred únavou zraku. Najvhodnejší spôsob čítania textu na obrazovke.
	Štandardný	Predvolené nastavenie. Odráža prirodzené nastavenie obrazovky.
	Grafika	Vylepšuje farby a zvýrazňuje jemné detaily. Obrázky a fotografie sú znázornené v žiarivých farbách s ostrými detailmi.
	Film	Zobrazuje scény v najjasnejších detailoch. Poskytuje výborný obraz aj v nevyhovujúco osvetlenom prostredí.



## Nastavenie ponuky na obrazovke





**Poznámka:** Všetky nasledujúce informácie sú len všeobecné. Parametre aktuálneho výrobku môžu byť odlišné.

Ponuka na obrazovke sa využíva na úpravu nastavení LCD monitora.

Stlačením tlačidla **Ponuka** otvorte ponuku na obrazovke. Ponuku na obrazovke môžete použiť na úpravu kvality obrazu, pozície ponuky na obrazovke a všeobecných nastavení. Podrobnejšie nastavenia nájdete na nasledujúcej stránke:

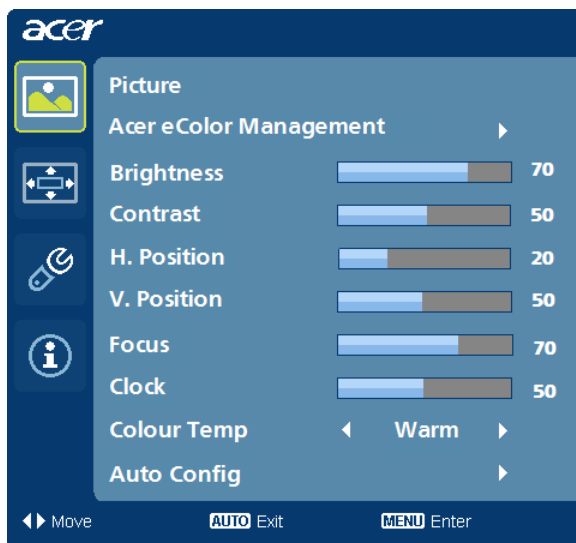
### Nastavenie kvality obrazu



- 1 Stlačením tlačidla Ponuka otvorte ponuku na obrazovke.
- 2 Pomocou tlačidiel </> vyberte z ponuky na obrazovke položku  Obraz. Potom prejdite na obrazový prvok, ktorý chcete nastaviť.
- 3 Pomocou tlačidiel </> upravte posúvacie mierky.
- 4 Ponuku Obraz možno využiť na nastavenie týchto položiek: Jas, Kontrast, teplota farieb, Automatická konfigurácia a iných kvalitatívnych parametrov obrazu.

## Nastavenie pozície ponuky na obrazovke

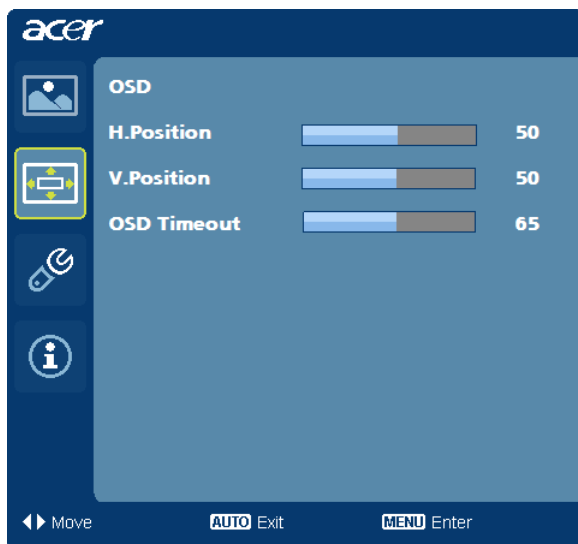

- 1 Stlačením tlačidla Ponuka otvorte ponuku na obrazovke.
- 2 Pomocou smerových tlačidiel vyberte z ponuky na obrazovke položku OSD. Potom prejdite na funkciu, ktorú chcete nastaviť.



## Úprava nastavenia

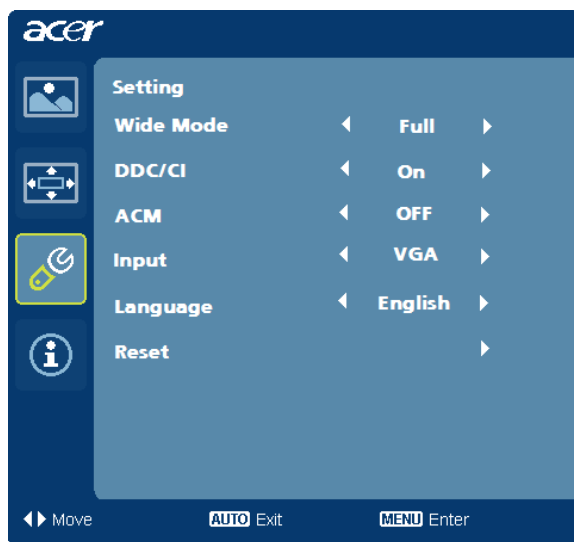

- 1 Stlačením tlačidla Ponuka otvorte ponuku na obrazovke.
- 2 Pomocou tlačidiel </> vyberte z ponuky na obrazovke položku  Nastavenie. Potom prejdite na funkciu, ktorú chcete nastaviť.
- 3 Ponuku Nastavenie možno využiť na úpravu položky Jazyk ponuky a iných dôležitých nastavení.

## Informácie o výrobku



- 1 Stlačením tlačidla Ponuka otvorte ponuku na obrazovke.
- 2 Pomocou tlačidiel </> vyberte z ponuky na obrazovke položku  Informácie. Zobrazia sa základné informácie LCD monitora pre aktuálny vstup.

# Riešenie problémov

Pred odoslaním LCD monitora na opravu skontrolujte zoznam pre riešenie problémov uvedený nižšie, aby ste sa uistili či nemôžete zistiť problém sami.

## Režim VGA

Problém	Stav kontrolky LED	Náprava
Žiadny obraz	Biela	Pomocou ponuky na obrazovke nastavte jas a kontrast na maximum alebo resetujte nastavenia na výrobné.
	Vypnutá	Skontrolujte tlačidlo napájania.  Skontrolujte, či je napájací kábel monitora správne pripojený.
	Žltá	Uistite sa, že napájací kábel je správne pripojený do monitora.  Skontrolujte, či je počítačový systém zapnutý a nie je v úspornom/ pohotovostnom režime.
Nestabilný obraz		Skontrolujte, či špecifikácia grafického adaptéra a monitora je v zhode a či nemôže spôsobovať nezhodu vstupných frekvencií.
Nezvyčajný obraz	Obraz chýba, nie je vycentrovaný, je príliš veľký alebo príliš malý vzhľadom k obrazovke.	Pomocou ponuky na obrazovke upravte zaostrenie, frekvenciu, vodorovnú a zvislú polohu s neštandardnými signálmi.  Skontrolujte nastavenie obrazovky vo svojom systéme. Ak chýba obraz, vyberte iné rozlíšenie alebo inú zvislú obnovovaciu frekvenciu.
		Po nastavení veľkosti obrazu počkajte niekoľko sekúnd pred výmenou alebo odpojením signálneho kábla alebo vypnutím monitora.

## Režim DVI/HDMI\*

Problém	Stav kontrolky LED	Náprava
Žiadny obraz	Biela	Pomocou ponuky na obrazovke nastavte jas a kontrast na maximum alebo resetujte nastavenia na výrobné.
	Vypnutá	Skontrolujte tlačidlo napájania.  Uistite sa, že napájací kábel je správne pripojený do monitora.
	Žltá	Uistite sa, že napájací kábel je správne pripojený do monitora.  Skontrolujte, či je počítačový systém zapnutý a nie je v úspornom/ pohotovostnom režime.

\* pre vybrané modely