

Acer LCD Monitör

Kullanım kılavuzu

Copyright © 2008. Acer Incorporated.
Tüm Hakları Saklıdır.

Acer LCD Monitör Kullanıcı Kılavuzu
Orijinal İhraç: 06/2008

Bu yayındaki bilgilerde yapılan değişiklikleri herhangi bir kişiye bildirme yükümlülüğü olmaksızın dönemsel olarak değişiklik yapılabilir. Bu değişiklikler bu elkitabının yeni basımlarına ya da ilave belgelere ve yayınlara eklenecektir. Bu şirket burada belirtilenler ile ilgili olarak açıkça veya dolaylı olarak herhangi bir temsilde veya garantide bulunmamakta ve herhangi bir zımni garantiden, satılabilirlikten veya özel bir amaca uygunluktan özellikle feragat etmektedir.

Model numarasını, seri numaray, satın alma tarihini ve satın alma bilgisi yerini aşağıda verilen yere kaydedin. Seri numarası ve model numarası bilgisayarınıza iliştirilen etikete kaydedilmiştir. Üniteniz ile ilgili tüm yazışmalara seri numarası, model numarası ve satın alma bilgisi dahil edilecektir.

Bu yayının hiçbir kısmı Acer Incorporated'ın önceden verdiği izin olmadan çoğaltılamaz, geri alma sistemine yüklenemez veya herhangi bir şekilde veya yolda elektronik, mekanik, fotokopi, kayıt veya diğer yollar kullanılarak aktarılamaz.

Acer LCD Monitör Kullanıcı Kılavuzu

Model numarası: _____

Seri numarası: _____

Satın alma tarihi: _____

Satın alma yeri: _____

Acer ve Acer logoso, Acer Şirketi'nin tescilli markasıdır. Diğer firmaların ürün isimleri ve ticari markaları burada sadece tanııtım amacıyla kullanılmıştır ve kendi şahsi firmalarına aittir.

Güvenliğiniz ve rahatınız hakkında bilgiler

Güvenlik talimatları

Bu talimatları dikkatlice okuyun. Bu belgeyi ileride göz atmak için saklayın. Üründe işaretlenen tüm uyarıları ve talimatları yerine getirin.

LCD MONİTÖRLER HAKKINDA ÖZEL NOTLAR

Aşağıdaki belirtiler LCD monitörler için normal olup herhangi bir sorun ortaya çıktığı anlamına gelmez.

- Floresan ışığın doğası gereği, ilk kullanım esnasında ekranda titreme ortaya çıkabilir. Titremenin ortadan kalkması için, Açma-Kapatma düğmesini kapatınız ve sonrasında tekrardan açınız.
- Kullandığınız masaüstü desenine bağlı olarak, ekranda hafif pürüzlü bir parlaklık ortaya çıkması mümkün olabilir.
- LCD ekranda %99,99 veya daha fazla etkili piksel bulunmaktadır. Eksik piksel veya sürekli yanan piksel örneğinde olduğu gibi %0,01 veya daha az oranda hata ortaya çıkabilir.
- LCD ekranın doğası gereği, aynı görüntü saatler boyunca ekranda görüntülendiği zaman, yeni bir görüntüye geçildikten sonra eski görüntünün izi ekranda kalabilir. Bu durumda, görüntünün değiştirilmesi veya Açma-Kapatma düğmesinin saatler boyunca kapalı tutulması neticesinde ekran yavaşça eski haline döner.

MONİTÖRÜN TEMİZLENMESİ

Monitörü temizlerken lütfen aşağıdaki kılavuz maddelerini dikkatlice uygulayınız.

- Temizlemeden önce her zaman monitörün fişini çekiniz.
- Ekranı ve kabinin ön ve yan kısımlarını silmek için yumuşak bir bez kullanınız.

İKAZ aygıtı sökerkenki fiş

Elektriği güç besleme ünitesine bağlarken ve çıkarırken aşağıdaki kılavuz bilgileri müşahede ediniz:

- Elektrik fişini AC elektrik prizine takmadan önce monitörün altlığına takılı olduğundan emin olun.
- Herhangi bir kablo bağlamadan ya da elektrik kablosunu çıkartmadan önce LCD monitörün ve bilgisayarın kapalı olduğundan emin olun.
- Sistemde çoklu güç kaynağı varsa, tüm güç kablolarını güç beslemelerinden çıkararak sistemin güç ile olan bağlantısını kesin.

İKAZ erişilebilirlik için

Güç kablosunu taktığınız güç çıkışının kolaylıkla erişilebilir olduğundan ve ekipman operatörüne mümkün olduğunca yakın şekilde yerleştirildiğinden emin olunuz. Güç ile ekipman arasındaki güç bağlantısını kesmeniz gerektiğinde, güç kablosunu elektrik çıkışından çektiğinizden emin olun.

Güvenli dinleme

Duymanızı korumak için duyu uzmanları tarafından önerilen bu talimatları yerine getiriniz.

- Net ve rahat bir şekilde bozulma olmadan duyuncaya kadar sesi yavaş yavaş artırın.
- Ses düzeyini ayarladıktan sonra, kulaklarınıza göre ayarlandıktan sonra artırmayın.
- Yüksek seste müzik dinleme süresini sınırlandırın.
- Çevredeki gürültüleri duymamak için sesi açmayın.
- Çevrenizdeki kişileri duyamıyorsanız sesi kapatın.

Uyarılar

- Bu ürünü suya yakın yerlerde kullanmayın.
- Bu ürünü dengede olmayan bir arabaya, standaya veya masaya koymayın. Ürün düşerse, ciddi şekilde hasar alabilir.
- Ürünün güvenilir bir şekilde çalışması ve aşırı ısınmaya karşı korunması için yuvalar ve açıklıklar havalandırma için sağlanmıştır. Bu açıklıklar engellenmemeli veya kapatılmamalıdır. Ürün yatak, kanepe, halı veya diğer benzeri yüzeylere yerleştirilerek açıklıklar asla engellenmemelidir. Bu ürün asla bir radyatör veya ısı çıkaran nesne yanına veya üzerine yerleştirilmemelidir veya doğru havalandırma sağlanmadığı sürece iç kısma monte edilmemelidir.
- Tehlikeli voltaj noktalarına dokunabileceğinden ya da yangın veya elektrik çarpmasına sebep olacak parçaları kısa devre yapabileceğinden bu ürüne asla herhangi bir nesneyi sokmayın. Ürüne asla herhangi bir sıvı dökmeyin.
- Dahili parçaların hasar görmesinden kaçınmak ve pil sızıntısını önlemek için ürünü titreyen yüzeylere yerleştirmeyin.
- Ürünü, beklenmeyen kısa devre akımlarına neden olacak ya da dahili cihazlarda hasara neden olabilecek spor, egzersiz ve diğer türlü titreşimli ortamlarda kullanmayın.

Elektrik gücünün kullanılması

- Bu ürün etikette belirtilen güç türü kullanılarak çalıştırılmalıdır. Kullanılan güç türünden emin değilseniz, bayinize veya bölgesel elektrik şirketinize danışınız.
- Güç kablosuna herhangi bir cismin dayanmasına izin vermeyin. Bu ürünü insanların kabloyu çığneyeceği yerlere yerleştirmeyin.
- Bu ürün ile birlikte bir uzatma kablosu kullanılmışsa, uzatma kablosuna takılan cihazın toplam amper oranının uzatma kablosu amper değerini aşmadığından emin olun. Ayrıca duvardaki prize takılan tüm ürünlerin toplam değerlerinin sigorta değerini aşmadığından emin olun.

- Çok fazla aygıt takarak elektrik prizini, kayışı veya yuvayı aşırı yüklemeyin. Genel sistem yükü şube devre oranının %80'ini aşmamalıdır. Güç kayışları kullanılmışsa, yük güç kayışının giriş oranının %80'ini aşmamalıdır.
- Bu ürünün elektrik kablosu, üç telli topraklı fişe sahiptir. Fiş sadece topraklanan elektrik prizine takılabilir. Elektrik prizi, elektrik kablosu fişini takmadan önce düzgün biçimde topraklanmalıdır. Fişi topraklanmayan elektrik prizine takmayın. Ayrıntılar için elektrik teknisyeniniz ile temasa geçin.



.....

Uyarı! Topraklama pimi bir güvenlik özelliğidir. Düzgün topraklanmayan elektrik prizi kullanılması elektrik çarpması ve/veya yaralanma ile sonuçlanabilir.



.....

Not: Ayrıca topraklama pimi bu ürünün performansı ile etkileşebilecek olan ve yakındaki diğer elektrikli aygıtların çıkardığı beklenmeyen gürültülere karşı iyi bir koruma sağlar.

- Bu ürünü sadece verilen güç besleme kablosu seti ile kullanın. Güç kablosu setini değiştirmeniz gerekirse yeni güç kablosunun aşağıdaki gereksinimlerini karşıladığından emin olun: sökülebilir tür, UL listesinde/CSA onaylı, türü SPT-2, en az 7 A 125 V değerinde, VDE veya dengi onaylı, 4.6 metre (15 ft) maksimum uzunluk.

Ürün servisi

Bu ürünü kendiniz tamir etmeye çalışmayın, kapakların açılması ve kapatılması sizi tehlikeli voltaj noktalarına veya diğer risklere maruz bırakabilir. Tüm onarım işlerini nitelikli servis personeline yaptırın.

Bu ürünün duvar prizinden çıkarın ve şu durumlarda tamir işini nitelikli servis personeline yaptırın:

- Güç kablosu veya fiş hasarlı, kesik veya yıpranmış
- Ürüne sıvı girmiş
- Ürün yağmura veya suya maruz bırakılmış
- Ürün düşmüş veya hasar görmüş
- Ürün performansında önemli farklılıklar var, servise gitmesi gerekli
- Çalıştırma talimatlarını yerine getirdikten sonra ürün normal çalışmıyor



.....

Not: Sadece çalıştırma talimatlarında yer alan kontrolleri yapınız, diğer kontrollerin yanlış ayarlanması hasara sebep olabilir ve ürünün normale döndürülmesi için nitelikli personel tarafından kapsamlı çalışma yapılmasını gerektirebilir.

Potansiyel olarak patlayıcı ortamlar

Potansiyel patlama tehlikesi bulunan yerlerde aygıtınızı kapatın ve işaretlere ve talimatlara uygun davranın. Potansiyel patlama tehlikesi bulunan alanlara normalde araç motorunuzu kapatmanız gereken alanlar dahildir. Bu gibi alanlardaki kıvılcımlar patlamaya veya yangına sebep olarak bedensel yaralanma ve hatta can kaybı ile sonuçlanabilir. Cihazı, servis istasyonlarında yakıt pompalarının yakınında kapatın. Radyo cihazının yakıt bulunan yerlerde, depo ve dağıtım alanlarında, patlama süreçlerinin bulunduğu kimyasal tesislerde kullanılması ile ilgili kısıtlamaları müşahade ediniz. Potansiyel patlama tehlikesine sahip alanlar her zaman olmasa da büyük çoğunlukta işaretlenir. Bunlara tekne güverte altları, kimyasal madde aktarımı veya saklama tesisleri, sıvılaştırılan petrol gazı kullanan araçlar (örn propan veya bütan) ve havada kimyasal madde ya da tane, toz veya metal tozu gibi partiküller bulunan alanlar dahildir.

İlave güvenlik bilgisi

Cihazınız ve eklemelerinde bazı küçük parçalar bulunabilir. Bunları küçük çocuklardan uzak tutun.

BT Donanımı Geri Dönüşüm Bilgileri

Acer, çevrenin korunmasına konusunda kararlıdır ve kullanılmış cihazların verilmesi ve atılması yoluyla geri dönüşümün, çevreye verilen yüklerin en aza indirilmesi açısından şirketin en yüksek önceliklerinden biri olarak görmektedir.

Acer'da biz, işimizin çevresel etkileri konusunda çok bilinçli hareket ederiz ve ürünlerimizin çevresel etkilerini en aza indirmek için en iyi çalışma şekillerini belirlemeye ve kullanmaya özen gösteririz.

Geri dönüşümle ilgili daha fazla bilgi ve yardım için lütfen bu web sitesine gidin:

<http://global.acer.com/about/sustainability32.htm>

Diğer ürünlerimizin özellikleri ve avantajları hakkında daha fazla bilgi için www.global.acer.com adresini ziyaret edin.

İmha talimatları



Bu elektronik aygıtı imha ederken çöpe atmayın. Çevre kirliliğini en aza indirmek ve küresel ortamı en iyi şekilde korumak için lütfen yeniden işleyin. Elektronik ve Elektrikli Cihaz (WEEE) düzenlemeleri hakkında ayrıntılı bilgi için: <http://global.acer.com/about/sustainability.htm>

Civa uyarısı



LCD/CRT monitör veya ekranı içeren projektörler veya elektronik ürünler için: Bu üründeki lamba(lar)da civa vardır ve yerel, eyalet veya federal yasalara göre yeniden işlenmeli veya imha edilmelidir. Daha fazla bilgi için www.eiae.org adresinden Elektronik Endüstri Derneği ile temasa geçiniz. Lambaya özgü geri dönüşüm bilgileri için www.lamprecycle.org adresine bakın.

LCD Piksel Beyanı

LCD ünitesi yüksek hassas üretim teknikleri kullanılarak üretilmiştir. Ancak bazı pikseller yanlış renk verebilmekte ya da siyah veya kırmızı noktalar olarak görülebilmektedir. Bunun, kaydedilen görüntü üzerinde herhangi bir etkisi yoktur ve arıza teşkil etmez.



ENERGY STAR (seçilen modeller için) bir hükümet programı olup (kamusal/özel ortaklık) kişilerin çevresini kaliteden veya ürün özelliklerinden feragat etmeden uygun fiyatlar ile korumasını öngörmektedir. ENERGY STAR bulunan ürünler, ABD Çevre Koruma Ajansı (EPA) ve ABD Enerji Bakanlığı (DOE) tarafından belirlenen sıkı enerji verimliliği kılavuz bilgilerini karşılayarak sera gazı çıkışlarını önlemektedir. Ortalama bir evde elektronik eşyalara güç vermek için kullanılan tüm elektriğin %75'i ürünler kapalı iken tüketilmektedir. ENERGY STAR bulunan ev elektroniği ürünleri kapalı pozisyonda iken geleneksel cihazlardan %50'ye kadar daha az enerji kullanmaktadır. Daha fazla bilgi için <http://www.energystar.gov> ve <http://www.energystar.gov/powermanagement> kısmına bakınız.

ENERGY STAR ortağı olarak Acer Inc. bu ürünün enerji verimliliği için ENERGY STAR kılavuz bilgilerini karşıladığını saptamıştır.



Not: Yukarıdaki ifade, yalnızca ENERGY STAR logolu Acer LCD monitörler için geçerlidir.

Bu ürün güç yönetimini etkinleştirmek için gönderilmiştir:

- Ekranın Uyku modunu kullanılmadığında 15 dakika içinde etkinleştirin.
- Bilgisayarın Uyku modunu kullanılmadığında 30 dakika içinde etkinleştirin.
- Güç düğmesine basarak bilgisayarı Uyku modundan uydurun.

Rahat kullanım için ipuçları ve bilgiler

Bilgisayar kullanıcıları uzun süre kullanım sonrası gözlerde gerilme ve baş ağrısı hissedebilir. Ayrıca kullanıcıların uzun süre bilgisayar önünde çalışması halinde bedensel yaralanma riski bulunmaktadır. Uzun çalışma süreleri, kötü duruş, kötü çalışma alışkanlıkları, stres, yetersiz çalışma koşulları, kişisel sağlık ve diğer etmenler bedensel yaralanma riskini büyük oranda artırır.

Yanlış bilgisayar kullanımı karpal tünel sendromuna, tendonide, tenosinovitise veya diğer kasiskelet bozukluklarına sebep olabilir. Aşağıdaki semptomlar ellerde, bileklerde, kollarda, omuzlarda, boyunda veya sırtta görünebilir:

- Hissizlik veya yanma ya da karıncalanma hissi
- ağrı, kırıklık veya hassaslık
- acı, şişme veya çarpıntı
- tutulma veya sertlik
- soğuk alma veya halsizlik

Bu semptomlar varsa veya bilgisayar kullanımınız ile ilgili olarak uzun süreli ya da devamlı rahatsızlık ve/veya acı hissediyorsanız, derhal doktorunuza danışın ve şirketinizin sağlık ve güvenlik departmanını bilgilendirin.

Aşağıdaki bölüm bilgisayarı daha rahat kullanmanız için ipuçları sunmaktadır.

Rahat bölgenin bulunması

Monitörünüzün görüntüleme açısını ayarlayarak en rahat olduğunuz bölgeyi bulun, ayak koyma yeri kullanın veya en iyi rahatı elde etmek için oturma yüksekliğini ayarlayın. Aşağıdaki ipuçlarını yerine getirin:

- Uzun süre sabit bir pozisyonda kalmayın
- İleri ve/veya geri yaslanmayın
- Dik durun ve bacak kaslarınızdaki gerginliği azaltmak için düzenli olarak yürüyün

Görüş durumunuza dikkat etmek

Uzun süre bakmak, yanlış gözlük veya kontakt lens kullanmak, parlama, odanın aşırı aydınlık olması, kötü odaklanmış ekranlar, çok küçük yazılar ve düşük kontrastlı görüntüler gözlerinizi yorabilir. Aşağıdaki bölümlerde göz gerilmesini nasıl düşüreceğiniz hakkında öneriler verilmektedir.

Gözler

- Gözlerinizi sık sık dinlendirin.
- Monitörden farklı bir yere bakarak ve uzaktaki bir noktaya odaklanarak gözlerinize düzenli molalar verin.
- Gözlerinizin kurumamasını sağlamak için sık sık göz kırpın.

Görüntü

- Görüntünüzü net tutun.
- Kafanızı ekranın en üst kenarından daha yüksek bir düzeyde tutun, böylece ekranın ortasına bakarken gözleriniz aşağıya bakar.
- Metinleri daha iyi okumak ve grafik netliği için parlaklığı ve/veya kontrastı rahat bir düzeye ayarlayın.
- Şunları yaparak parlamayı ve yansımaları ortadan kaldırın:
 - Ekranınızı pencereyi veya diğer ışık kaynaklarını yandan görece şekilde yerleştirin
 - Kalın bir kumaş, perde veya ışık kapatıcı kullanarak odadaki ışığı en aza indirin
 - Bir görev ışığı kullanın

- Ekranın görüntü açısını değiştirin
- Parlama azaltma filtresi kullanın
- Ekranın ön üst kenarından uzanan bir karton gibi bir ekran vizörü kullanın
- Ekranınızı bozuk bir görüntü açısına ayarlamayın.
- Uzun süre parlak ışık kaynaklarına bakmayın, örneğin açık pencereler.

İyi çalışma alışkanlıkları geliştirin

Bilgisayarınızı daha rahat ve verimli kullanmak için aşağıdaki çalışma şartlarını geliştirin:

- Düzenli ve sık sık kısa molalar verin.
- Gerilme egzersizleri yapın.
- Mümkün olduğunca sık taze hava alın.
- Düzenli egzersiz yapın ve vücut sağlığını koruyun.

Declaration of Conformity



We,

Acer Computer (Shanghai) Limited

3F, No. 168 Xizang medium road, Huangpu District,
Shanghai, China

Contact Person: Mr. Easy Lai

Tel: 886-2-8691-3089 Fax: 886-2-8691-3000

E-mail: easy_lai@acer.com.tw

Hereby declare that:

Product: LCD Monitor

Trade Name: Acer

Model Number: P224W

SKU Number: P224Wxxx ("x" = 0~9, a ~ z, or A ~ Z) or blank

Is compliant with the essential requirements and other relevant provisions of the following EC directives, and that all the necessary steps have been taken and are in force to assure that production units of the same product will continue comply with the requirements.

EMC Directive 2004/108/EC as attested by conformity with the following harmonized standards:

- EN55022:2006, AS/NZS CISPR22:2006, Class B
- EN55024:1998 + A1:2001 + A2:2003
- EN61000-3-2:2000 +A2:2005, Class D
- EN61000-3-3:1995 + A1:2001

Low Voltage Directive 2006/95/EC as attested by conformity with the following harmonized standard:

- EN60950-1:2001 + A11:2004

RoHS Directive 2002/95/EC on the Restriction of the Use of certain Hazardous Substances in Electrical and Electronic Equipment.

Easy Lai

Easy Lai / Director

Acer Computer (Shanghai) Limited

Federal Communications Commission

Declaration of Conformity

This device complies with Part 15 of the FCC Rules. Operation is subject to the following two conditions: (1) This device may not cause harmful interference, and (2) This device must accept any interference received, including interference that may cause undesired operation.

The following local manufacturer/importer is responsible for this declaration:

Product name:	LCD Monitor
Model number:	P224W ("x" = 0 - 9, a - z, or A - Z or blank)
SKU number:	P224Wxxx ("x" = 0 - 9, a - z, or A - Z or blank)
Name of responsible party:	Acer America Corporation
Address of responsible party:	333 West San Carlos St. San Jose, CA 95110 USA
Contact person:	Acer Representative
Tel:	1-254-298-4000
Fax:	1-254-298-4147

Güvenliğiniz ve rahatınız hakkında bilgiler iii

Güvenlik talimatları	iii
LCD MONİTÖRLER HAKKINDA ÖZEL NOTLAR	iii
MONİTÖRÜN TEMİZLENMESİ	iii
İKAZ aygıtı sökürkenki fiş	iii
İKAZ erişilebilirlik için	iv
Güvenli dinleme	iv
Uyarılar	iv
Elektrik gücünün kullanılması	iv
Ürün servisi	v
İlave güvenlik bilgisi	vi
BT Donanımı Geri Dönüşüm Bilgileri	vi
İmha talimatları	vi
LCD Piksel Beyanı	vii
Rahat kullanım için ipuçları ve bilgiler	vii
Declaration of Conformity	ix
Federal Communications Commission	
Declaration of Conformity	x

Ürün paketinin açılması 1

Altlığın takılması (bazı modellerde)	2
Altlığın takılması (bazı modellerde)	3
Ekran konumu ayarı	4
Elektrik kablosunun bağlanması	4
Güç tasarrufu	4
Bağlantı cihazına bağlama (seçilen modellerde)	5
Ekran Veri Kanalı (DDC)	5
Konektör pim ataması	5
15 pimli renkli ekran sinyal kablosu	5
24 pimli renkli ekran sinyal kablosu	6
19 pimli renkli ekran sinyal kablosu*	6

Standart zaman tablosu 7

Kurulum 8

Kullanıcı kontrolleri 9

Ön panel düğmeleri	9
Acer eColor Management	10
Çalıştırma talimatları	10
Özellikler ve yararları	10
OSD ayarlarını yapma	11
Resim kalitesini ayarlama	11
OSD konumunu ayarlama	12
Ayarın yapılması	13
Ürünle ilgili bilgiler	14

İçindekiler

Sorun giderme

15

VGA modu

15

DVI/HDMI* modu

16

Ürün paketinin açılması

Ürün kutusunu açtığınızda lütfen aşağıdaki öğelerin bulunduğunu kontrol edin ve monitörün gelecekte taşınması veya paketlenmesi ihtimaline karşı bu paketleme malzemelerini saklayın.

LCD monitör

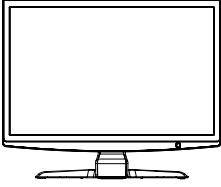

Kullanıcı kılavuzu



Hızlı başlangıç kılavuzu



D-sub kablosu

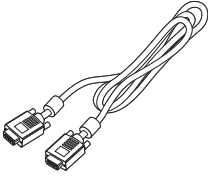

DVI kablosu (yalnızca çift-girişli model)

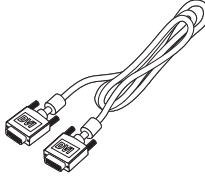

AC elektrik kablosu

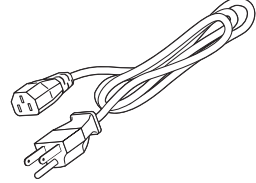

Altlığın takılması (bazı modellerde)



Not: Monitörü ve monitör altlığını paketinden çıkartın. Monitörü, dengeli bir yüzeye, ön tarafı aşağı gelecek şekilde dikkatlice yerleştirin. Ekranın çizilmesini önlemek için bir bez kullanın.

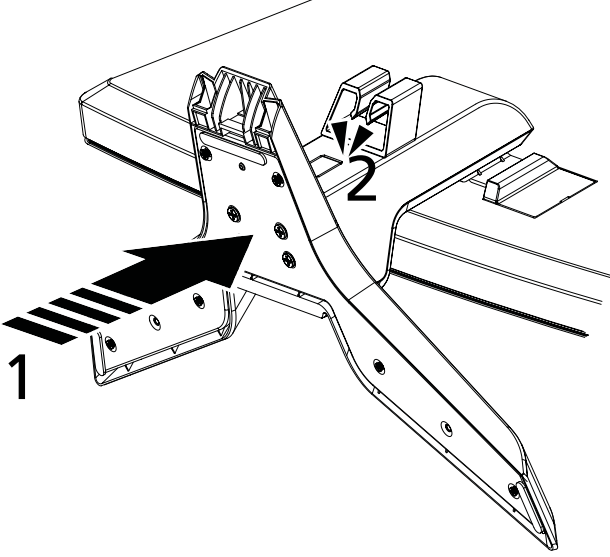

- 1 Monitör kolunu altlığa takın.
- 2 Altlığın monitör koluna kilitlendiğinden emin olun.



Not: Kendinizi yaralamamak için montaj işlemini yaparken dikkatli olun.

Altlığın takılması (bazı modellerde)



Not: Monitörü ve monitör altlığını paketinden çıkartın. Monitörü, dengeli bir yüzeye, ön tarafı aşağı gelecek şekilde dikkatlice yerleştirin. Ekranın çizilmesini önlemek için bir bez kullanın.

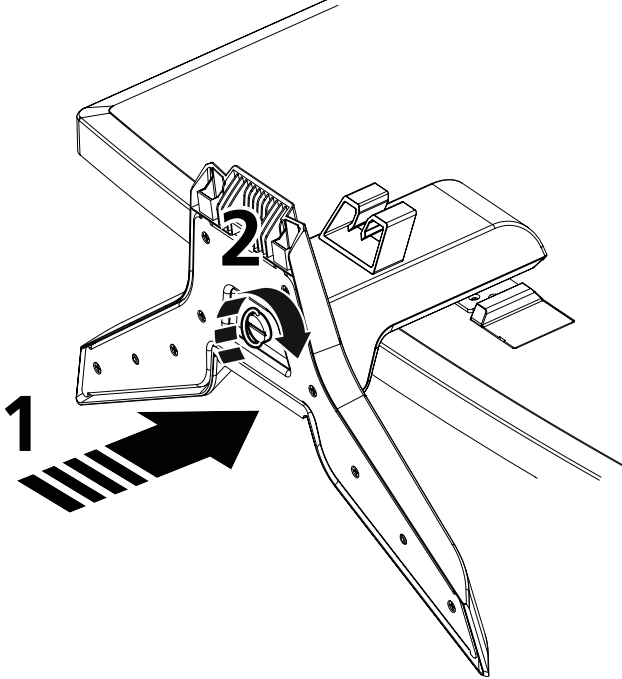

Uyarı: Monitörü kaldırmadan önce tüm vidaların düzgün biçimde sıkıldığından emin olun. Aksi takdirde monitörünüze onarılamayacak şekilde hasar verebilirsiniz.

- 1 Monitör kolunu altlığa takın.
- 2 Bütünleşik tırnağı ya da uygun bir madeni para ile beyaz vidayı döndürerek altlığı monitör koluna sıkıca bağlayın.



Not: Kendinizi yaralamamak için montaj işlemini yaparken dikkatli olun.

Ekran konumu ayarı

Bakış konumunu en iyi duruma getirmek için her iki elinizi kullanarak monitörün kenarlarını tutun ve monitörün yatıklığını ayarlayın. Monitör 15 derece yukarı ya da 5 derece aşağı ayarlanabilir.

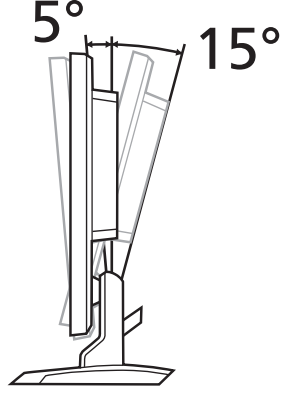

Elektrik kablosunun bağlanması

- İlk olarak, kullandığınız elektrik kablosunun bulunduğunuz yerdeki gereken tipte olduğunu kontrol edin.
- Bu monitör, AC 100/120 V veya AC 220/240 V voltaj bölgesinde kullanıma imkan veren bir evrensel güç kaynağına sahiptir. Kullanıcı ayarı gerektirmez.
- Elektrik kablosunun bir ucunu AC girişine ve diğer ucunu da uygun bir AC elektrik prizine takın.
- 120 V AC'de kullanılan cihazlar için:
Bir UL listeli kablo seti; SVT tipi kablo ve 10 A/125 V değerli fiş kullanın.
- 220/240 V AC'de kullanılan cihazlar için:
H05VV-F kablodan ve 10 A, 250 V değerli fişten oluşan bir kablo seti kullanın.
Kablo, cihazın kullanılacağı ülke için uygun güvenlik onaylarına sahip olmalıdır.

Güç tasarrufu

Monitör, sarı renkli güç LED ışığı ile gösterildiği gibi, kontrol sinyali ile ekran kontrolünden "Güç Tasarrufu" moduna geçecektir.

Mod	LED ışığı
Açık	Beyaz
Güç tasarrufu	Sarı

Bir kontrol sinyali taranana veya klavye ya da fare etkin hale gelene dek güç tasarruf modu korunacaktır. "Güç tasarruf" modundan "açık" duruma dönüş süresi yaklaşık 3 saniyedir.

Bağlantı cihazına bağlama (seçilen modellerde)

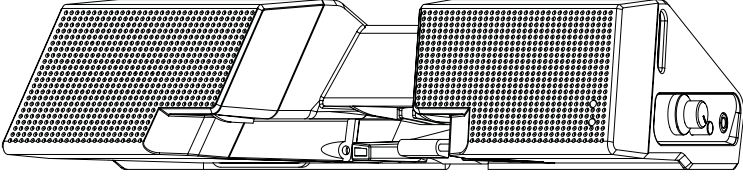

Arka paneldeki bağlantı cihazı konektörünü bulun ve bağlantı cihazına takın.

Ekran Veri Kanalı (DDC)

Kurulum işlemini kolaylaştırmak üzere, sisteminizin de DDC protokolünü desteklemesi halinde monitörünüz sisteminiz Tak ve Çalıştır fonksiyonunu desteklemektedir. DDC (Ekran Veri Kanalı), monitörün örneğin, desteklenen çözünürlükler ve karşılık gelen zamanlama gibi özellikleri hakkında ana sistemin otomatik olarak bilgilendirdiği bir iletişim protokolüdür. Monitör DDC2B standardını destekler.

Konektör pim ataması

15 pimli renkli ekran sinyal kablosu

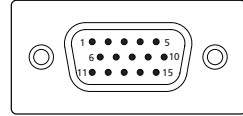

PIN No.	Açıklama	PIN No.	Açıklama
1	Kırmızı	9	+5 V
2	Yeşil	10	Mantıksal Topraklama
3	Mavi	11	Monitör topraklama
4	Monitör topraklama	12	DDC-seri veri
5	DDC-dönüşü	13	H-senk
6	R-topraklama	14	V-senk
7	G- topraklama	15	DDC-seri saat
8	B-topraklama		

24 pimli renkli ekran sinyal kablosu

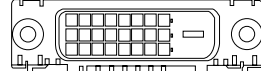

PIN No.	Açıklama	PIN No.	Açıklama
1	TMDS veri 2-	13	NC
2	TMDS veri 2+	14	+5 V güç
3	TMDS veri 2/4 koruması	15	GND (+5 V hsync.vsync için dönüş)
4	NC	16	Hot-plug (açıkken takma) algılaması
5	NC	17	TMDS veri 0-
6	DDC saat	18	TMDS veri0+
7	DDC veri	19	TMDS veri 0/5 koruması
8	NC	20	NC
9	TMDS veri 1-	21	NC
10	TMDS veri 1+	22	TMDS saat koruması
11	TMDS veri 1/3 koruması	23	TMDS saat+
12	NC	24	DDC TMDS saat-

19 pimli renkli ekran sinyal kablosu*

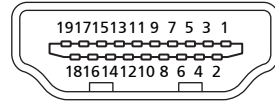

PIN No.	Açıklama	PIN No.	Açıklama
1	TMDS veri 2+	2	TMDS veri 2 koruması
3	TMDS veri 2-	4	TMDS veri 1+
5	TMDS veri 1 koruması	6	TMDS veri 1-
7	TMDS veri0+	8	TMDS veri 0 koruması
9	TMDS veri0-	10	TMDS saat+
11	TMDS saat koruması	12	TMDS saat-
13	CEC	14	Ayrılmış (cihaz üzerindeki N.C.)
15	SCL	16	SDA
17	DDC/CEC Topraklı	18	+5 V güç
19	Hot-plug (açıkken takma) algılaması		

* bazı modellerde

Standart zaman tablosu

Mod		Çözünürlük		
1	VGA	640x480	60	Hz
2		640x480	72	Hz
3		640x480	75	Hz
4	MAC	640x480	66.7	Hz
5	VESA	720x400	70	Hz
6	SVGA	800x600	56	Hz
7		800x600	60	Hz
8		800x600	72	Hz
9		800x600	75	Hz
10	MAC	832x624	74.55	Hz
11	XGA	1024x768	60	Hz
12		1024x768	70	Hz
13		1024x768	75	Hz
14	MAC	1152x870	75	Hz
15	VESA	1152x864	75	Hz
16		1280x960	60	Hz
17	SXGA	1280x1024	60	Hz
18		1280x1024	75	Hz
19	VESA	1280x720	60	Hz
20	WXGA	1360x768	60	Hz
21		1280x800	60	Hz
22	WXGA+	1440x900	60	Hz
23		1440x900	75	Hz
24	SXGA+	1440x1050	60	Hz
25	WSXGA+	1680x1050	60	Hz
26	UXGA	1600x1200	60	Hz

Kurulum

Monitörü ana sisteminize kurmak için lütfen aşağıda belirtilen adımları takip edin:

Adımlar



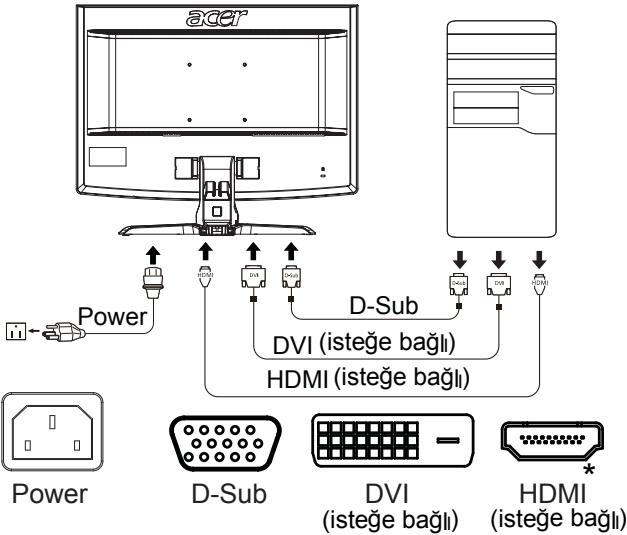

- 1 Video kablosunu bağlayın
 - a Hem monitörün hem de bilgisayarın KAPALI olduğundan emin olun.
 - b Video kablosunu bilgisayara bağlayın.
 - c Dijital kabloyu bağlayın (yalnızca çift girişli modeller).
 - (1) Hem monitörün hem de bilgisayarın KAPALI olduğundan emin olun.
 - (2) 24 pim DVI* kablosunun bir ucunu monitörün arkasına takın ve diğer ucunu da bilgisayarın bağlantı noktasına bağlayın.
 - (3) 19 pim HDMI* kablosunun bir ucunu monitörün arkasına takın ve diğer ucunu da bilgisayarın bağlantı noktasına bağlayın.
- 2 Elektrik kablosunu bağlayın
Elektrik kablosunu monitöre takın, sonrasında bunu uygun bir şekilde topraklanmış olan bir AC elektrik prizine takın.
- 3 Monitörü ve bilgisayarı açın
İlk olarak monitörü, sonra bilgisayarı açın. Bu sırayı takip etmek çok önemlidir.
- 4 Eğer monitör hala düzgün bir şekilde çalışmıyorsa, lütfen sorunu teşhis etmek üzere sorunların giderilmesi kısmına bakınız.



* bazı modellerde

Kullanıcı kontrolleri

Ön panel düğmeleri

Simge	Öge	Açıklama
	Açma/ kapama düğmesi/ göstergesi	Monitörü açar/kapatır. Beyaz, gücün açık olduğunu gösterir. Sarı, bekleme/güç tasarruf modunda olduğunu gösterir.
	Eksi/Artı	OSD etkinken, OSD seçenekleri arasında hareket etmek için Eksi ya da Artı düğmesi basın.
	OSD işlevleri	OSD'yi görmek için basın. OSD'de bir seçimi girmek için tekrar basın. Daha fazla bilgi için lütfen "OSD ayarlarını yapma" sayfa 11 konusuna bakın.
	Otomatik ayar düğmesi/ Çıkış	OSD etkinse OSD'den çıkmak için Otomatik 'e basın. OSD kapandığında Otomatik düğmesine basınca, monitör ekran konumunu, odaklanmasını ve ekranın saatini otomatik olarak ayarlayacaktır.
	Empowering Key	Acer eColor Management OSD'ye girmek ve senaryo modlarına ulaşmak için Empowering Key'e basın. Daha fazla bilgi için lütfen "Acer eColor Management" sayfa 10 konusuna bakın.

Acer eColor Management





Çalıştırma talimatları

- 1 Acer eColor Management OSD'ye girmek ve senaryo modlarına ulaşmak için  Empowering Tuşuna basın.



- 2 Modu seçmek için " < " ya da " > " tuşlarına basın.
- 3 Modu onaylamak ve Acer eColor Management'tan çıkmak için Otomatik ayarlama düğmesine basın.

Özellikler ve yararları

Ana Menü Simgesi	Alt menü öğesi	Açıklama
	Kullanıcı modu	Kullanıcı tanımlı. Ayarlar, her duruma uyacak şekilde ince ayarlanabilir.
	Metin modu	Göz yorulmasını önlemek için parlaklık ve kontrastın en iyi ayarı. Ekrandaki metinleri okumanın en rahat yolu.
	Standart mod	Varsayılan ayarlar. Asıl ekran özelliğini gösterir.
	Grafik modu	Renkleri iyileştirir ve detayları ön plana çıkarır. Resimler ve fotoğraflar, keskin detaylara görüntülenir.
	Film modu	Sahneleri en detaylı haliyle gösterir. Yetersiz düzeyde aydınlatılan ortamlarda bile mükemmel görüntü sağlar.

OSD ayarlarını yapma





Not: Aşağıdaki içerikler yalnızca genel amaçlı referans olması için verilmiştir. Gerçek ürün özellikleri farklılık gösterebilir.

OSD, LCD monitörünüzün ayarlarını yapmak için kullanılabilir.

OSD'yi açmak için **Menu** tuşuna basın. OSD'yi kullanarak görüntü kalitesini, OSD konumunu ve genel ayarları yapabilirsiniz. Gelişmiş ayarlar için lütfen aşağıdaki sayfaya bakın:

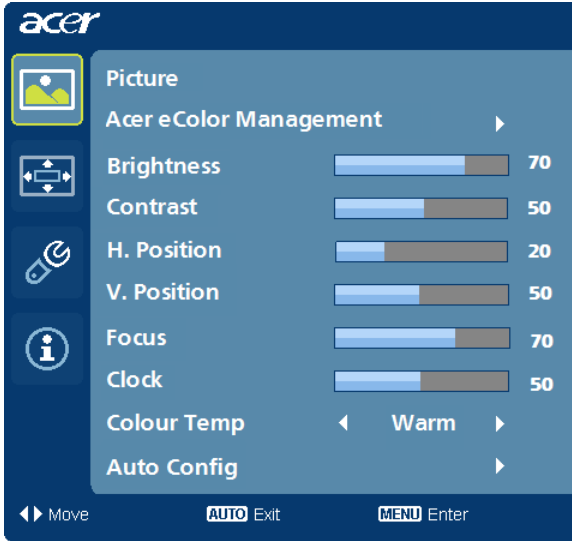
Resim kalitesini ayarlama



- 1 OSD'yi açmak için Menu tuşuna basın.
- 2 ←/→ tuşlarını kullanarak OSD'den  Picture (Resim) seçin. Daha sonra ayarlamak istediğiniz resim ayarına gidin.
- 3 ←/→ tuşlarını kullanarak kayar ölçekleri ayarlayın.
- 4 Picture (resim) menüsü, Brightness (Parlaklık), Contrast (Kontrast), Colour Temp (Renk Sıcaklığı), Auto Config (Otomatik Yapılandırma) ve görüntüyle ilgili diğer özellikleri ayarlamak için kullanılabilir.

OSD konumunu ayarlama

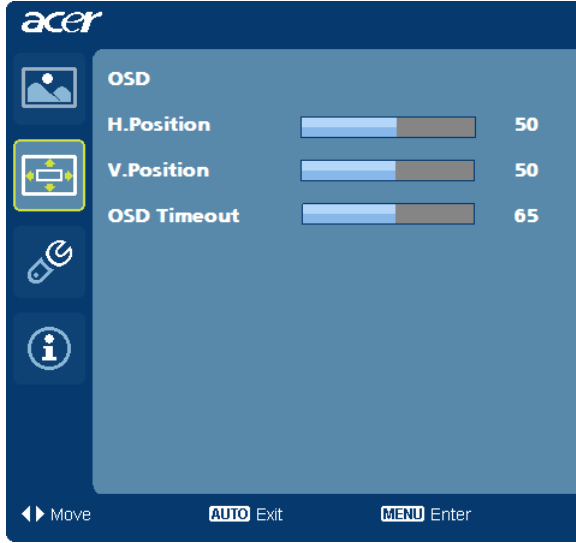

- 1 OSD'yi açmak için Menu tuşuna basın.
- 2 Yön düğmelerini kullanarak ekranda gösterilen menüden  OSD seçin. Daha sonra ayarlamak istediğiniz özelliğe ilerleyin.

Ayarın yapılması

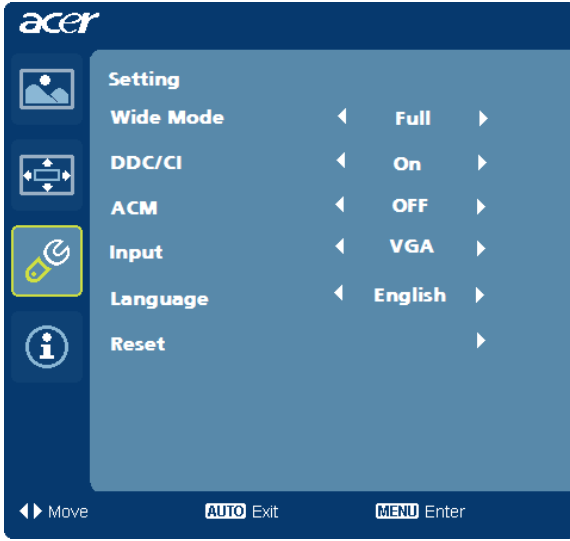

- 1 OSD'yi açmak için Menu tuşuna basın.
- 2 ←/→ tuşlarını kullanarak OSD'den  Setting (Ayar) seçin. Daha sonra ayarlamak istediğiniz özelliğe ilerleyin.
- 3 Setting (ayar) menüsü, ekran Menu Language (Menü Dilini) ve diğer önemli ayarları yapmak için kullanılabilir.

Ürünle ilgili bilgiler



- 1 OSD'yi açmak için Menu tuşuna basın.
- 2 </> tuşlarını kullanarak OSD'den  Information (Bilgi) seçin. Daha sonra LCD monitörün mevcut giriş için temel bilgiler gösterilir.

Sorun giderme

LCD monitörünüzü servise göndermeden önce, sorunu kendinizin teşhis edip edemediğini görmek üzere lütfen aşağıdaki sorunların giderilmesi listesini gözden geçiriniz.

VGA modu

Sorun	LED durumu	Çözüm
Görüntü yok	Beyaz	OSD'yi kullanarak, parlaklığı ve kontrastı maksimuma ayarlayın veya bunları ilgili fabrika varsayılan ayarlarına sıfırlayın.
	Kapalı	Açma-Kapatma düğmesini kontrol edin. Elektrik kablosunun monitöre düzgün biçimde bağlı olup olmadığını kontrol edin.
	Sarı	Video sinyal kablosunun monitörün arkasına düzgün bir şekilde bağlanmış olduğunu kontrol edin. Bilgisayar sisteminin açık ve güç tasarrufu/bekleme modunda olduğunu kontrol edin.
Düzensiz olmayan görüntü		Giriş sinyali frekans uyumsuzluğuna neden olabileceği için grafik kartı ile monitörün özelliklerinin uyumlu olduğunu kontrol edin.
Anormal görüntü	Görüntü yok, ortalı değil, ekranda çok büyük ya da çok küçük.	Standart olmayan sinyallerde OSD'yi kullanarak odaklamayı, saati, Yatay konumu ve Dikey konumu düzeltin. Sisteminizde ekran ayarlarını kontrol edin. Görüntü yoksa, lütfen başka bir çözünürlük ya da yatay yenileme hızı seçin. Sinyal kablosunu değiştirmeden veya çıkarmadan veya monitörü kapatmadan önce, görüntünün boyutunu ayarladıktan sonra birkaç saniye için bekleyin.

DVI/HDMI* modu

Sorun	LED durumu	Çözüm
Görüntü yok	Beyaz	OSD'yi kullanarak, parlaklığı ve kontrastı maksimuma ayarlayın veya bunları ilgili fabrika varsayılan ayarlarına resetleyin.
	Kapalı	Açma-Kapatma düğmesini kontrol edin. Elektrik kablosunun monitöre düzgün biçimde bağlı olup olmadığını kontrol edin.
	Sarı	Video sinyal kablosunun monitörün arkasına düzgün bir şekilde bağlanmış olduğunu kontrol edin. Bilgisayar sisteminin açık ve güç tasarrufu/bekleme modunda olduğunu kontrol edin.

* bazı modellerde