

Acer 液晶显示器

用户指南

版权 © 2008 宏碁股份有限公司

保留所有权利

Acer 液晶显示器用户指南

初版发行日期：2008 年 6 月

本出版物的内容将定期变动，恕不另行通知。更改的内容将会补充到本出版物，且会在本手册发行新版本时予以付梓印刷。本公司不做任何明示或默许担保，包括本手册内容的适售性或符合特定使用目的，本公司将一律否认。

在下列预留的空白处，记录下型号、序列号、购买日期及购买地点。型号及序列号可以在电脑外贴的标签上找到。与电脑元件相关的资料应包括序列号、型号及购买信息。

未经宏碁股份有限公司书面同意，不得对本出版物的任何部分以任何方式，包含电子、机械、复制、翻录或其它的方式，进行复制、重制或传播。

Acer 液晶显示器用户指南

产品型号： _____

产品序号： _____

购买日期： _____

购买地点： _____

Acer 和 Acer 标识为宏碁股份有限公司的注册商标。本出版物中所用之其它公司之产品名称及商标仅供说明之用，并皆为各公司之所属商标。

有关安全和舒适性的信息

安全指示

请仔细阅读安全须知。保存本文件以供今后参考。请遵照该设备上的警告标志与说明。

液晶显示器特殊注意事项

液晶显示器可能出现下面的问题是正常现象，并不是表示显示器有问题。

- 由于液晶显示器的特性，初次使用时画面可能会闪烁。请关闭显示器然后重新开启以保证画面不再闪烁。
- 当您使用不同的桌面图样时，画面高度可能会存在轻微的不均匀。
- 液晶显示器荧幕的有效像素达到或超过 99.99%。但在显示时也会有 0.01% 或更少的像素丢失或亮度丢失。
- 由于液晶荧幕的特性，当同一幅图像显示很长的时间后再切换图像时先前的余像可能会继续保留。在这种情况下，通过图像的改变荧幕会慢慢恢复或隔几个钟头关闭一下显示器的电源。

清洁显示器

当您要清洁显示器时，请小心依照以下指示进行。

- 在清洁之前，请先拔下显示器的电源插头。
- 请使用软布来擦拭荧幕与机壳前端与侧面。

切断设备的插头使用警告

当连接或切断电源装置上的电源时，请遵守以下指示：

- 将电源线插入交流电源插座前，请确认显示器已安装到底座上。
- 连接任何线缆或拔下电源线前，请确认 LCD 显示器和计算机均已关闭。
- 如果系统有多种电源，从电源装置上拔下所有电源线，以便切断系统电源。

可触及性

确保能插入电源线的电源开关容易触及，并且与设备操作员的距离也较近。当需要切断设备上的电源时，确保从插座上拔下电源线。

安全收听

遵守以下听觉专家的建议和指示，可保护您的听力

- 逐渐增加音量，直至您可以清楚的听到并感觉舒适，同时声音没有失真。
- 在设置音量大小并且耳朵已经适应后，请勿再增加音量。
- 限制用高音收听音乐的时间。
- 请勿为躲避噪音而调高音量。
- 如果不能听到旁边的人说话，则请将音量调低。

警告

- 切勿将该设备靠近水源。
- 请勿将此产品放置在车内、架子或桌子上。如果产品不慎掉落，则会严重损坏。
- 缝隙和孔用于通风，可确保产品正常运行并避免受热。请勿堵塞或覆盖这些孔。请勿将产品放在床上、沙发或其他类似的面上否则会堵住通风孔。请勿将产品放在散热器或热交换器之上或距离较近的地方，或将产品进行嵌入式安装，应确保设备通风情况良好。
- 请勿通过缝隙将任何物品推入产品内，这样会接触到危险电压或使零件短路，从而引发火灾或电击。请勿将任何液体洒在产品表面或产品内。
- 为避免对内部元件的损害和防止电池漏液，切勿将产品置于振动的表面上。
- 请勿在运动、训练或任何振动环境下使用此产品，否则会导致短路。

使用电源

- 该设备只有在标签上注明的电压类型下方能正常工作。若您不能确定您所使用的电压类型，请向经销商或当地电力公司进行咨询。
- 请勿放置任何物品于电源线上，也不要将其置于容易被踩踏的地方。
- 如果使用延长线，所连接设备的总耗电量不可超过延长线的总负荷量。同时，同插座上所连接的设备的总耗电量不可超过保险丝的总负荷量。
- 切勿插入过多设备以使电源插座、配电板或插座过载。系统的总负荷不得超过分支电路额定功率的 80%。如果使用配电板，负荷不得超过配电板额定输入功率的 80%。
- 本产品的 AC 适配器配备三线接地插座。插头仅适用于接地的电源插座。在插入 AC 适配器插头之前，请确认电源插座已正确接地。切勿将插头插入未接地的电源插座。详情请联系您的电工。



.....

警告！接地针为安全特性。使用未正确接地的电源插座可能会导致电击和（或）伤害。



.....

注：接地针还针对附近其它电子设备产生的可能对本产品造成干扰的噪音提供了良好的保护。

- 请使用本机型的电源线（随配件盒提供）。电源线为应可拆卸式：UL 安全规定 /CSA 认证，SPT-2 类型，最小电流 7 A 125 V VDE 或同等认证。长 4.6 米 (15 英尺)。

产品维修

切勿自行维修本产品，打开或移动机盖会使您暴露在危险电压或其他危险下。将所有的维修工作交与专业维修人员。

在以下情况下，从墙装电源插座上拔下产品插头并交与专业维修人员：

- 电源线或插头损坏、断裂或磨损
- 液体洒入产品内
- 产品被浸泡水中或被淋湿
- 产品被耍过并被损坏
- 产品出现明显异常现象，需要维修
- 根据使用说明书操作后，产品不能正常运行



注：液晶显示器采用高精密的生产工艺制造。但是，有些像素有时会不起作用或显示为黑点或红点。这对已保存的图像没有任何影响，属正常现象。

易爆场所

在可能发生爆炸的场所请关闭本设备，遵循所有标志和指示。易爆场所包括通常要求关闭汽车引擎的地方。在上述场所，火花可能引起爆炸或火灾，导致人员伤亡。在加油站请关闭本设备，如加油站的加油泵附近。请遵守油库、储备区和配发区、化工厂或正在进行爆破作业的场所对使用无线设备的限制规定。可能产生爆炸的场所通常（但非绝对）会有明显标识，包括船只甲板下、化学品输送或储存设施、使用液化石油气（如丙烷或丁烷）的车辆以及空气中含有化学品或砂粒、灰尘或金属粉末等微粒的区域。

其它安全信息

您的设备和增强附加件可能包含小型零件，请置于小童不能拿到的地方。

IT 设备回收信息

Acer 坚定致力于环境保护，并将以废旧设备利用处理形式的回收工作视为公司在减轻环境负担方面的第一要务。

Acer 的全体成员深知公司业务对环境产生的影响，努力探寻并提供最佳工作程序，以减少产品对环境的影响。

如需回收的更多信息和帮助，请访问以下网站：

<http://global.acer.com/about/sustainability32.htm>

有关我们其他产品特征和优点的更多信息，请访问 www.global.acer.com。

废弃处理指示



在丢弃本电子设备时，请勿将其当作一般垃圾处理。
为确保能将污染降至最低，并且对全球环境保护作出最大贡献，请以资源回收垃圾方式处理。有关电器及电子设备废料处理 (WEEE) 指引的更多信息，请访问 <http://global.acer.com/about/sustainability.htm>。

汞物质通报



对于含有 LCD/CRT 监视器或显示器的投影机或电子产品：本产品内所含的灯泡含有汞，必须按当地、州或联邦的法律进行重复循环利用或处理。
www.eiae.org Electronic Industries Alliance 要了解有关灯泡专门的信息，请查阅 www.lamprecycle.org。

液晶显示器的像素声明

虽然 LCD 液晶显示屏是高精度制造技术产物。但偶尔会发生部分像素不亮或显示成黑点或红点的现象。不会影响到录制的图像，也不会造成功能异常。



能源之星 (ENERGY STAR) 是一项政府计划 (公私合作伙伴关系)，给予人们以既节约成本又不降低质量或产品功能的方式保护环境的权力。获得能源之星 (ENERGY STAR) 认证的产品符合美国环保署 (EPA) 和美国能源部 (DOE) 规定的严格的节能方针，防止温室气体的排放。在普通家庭中，家用电器在关闭未使用时仍要消耗供电总量的 75%。获得能源之星 (ENERGY STAR) 认证的家用电器在关闭

状态下比传统电器可省电 50%。详情请参见网站 <http://www.energystar.gov> 和 <http://www.energystar.gov/powermanagement>。

作为能源之星 (ENERGY STAR) 的合作伙伴，Acer 确认本产品符合能源之星 (ENERGY STAR) 的节能方针。



注：以上声明仅适用于具有能源之星 (ENERGY STAR) 标志的 Acer LCD 显示器。

本产品支持电源管理：

- 用户 15 分钟内未使用则激活显示器的休眠模式。
- 用户 30 分钟内未使用则激活显示器的休眠模式。
- 要将电脑从休眠模式唤醒，请按下电源开关按钮。

舒适使用的窍门和信息

电脑使用者在长时间使用电脑后，会感到眼睛疲劳和头疼。用户在电脑前长时间工作后有身体伤害的风险。长时间工作、不良姿势、不良工作习惯、压力、不良工作环境、个人健康以及其它因素都会大大增加身体伤害的风险。

电脑使用不当可能会导致腕管综合症、肌腱炎、腱鞘炎或其它肌骨疾病。在手、手腕、臂、肩、颈或背部可能会出现以下症状：

- 麻木，或有烧灼或麻刺感
- 疼痛、酸痛或触痛
- 疼痛、肿胀或悸动
- 僵硬或紧缩感
- 怕冷或虚弱

如果您有这些症状，或有任何其它反复出现或持久的不适和（或）与电脑使用有关的疼痛，请立即看医生并将通知您的保健和安全部门。

以下是舒适使用电脑的提示。

找到舒适的区域

通过调整显示器的视角来找到舒适的区域，使用调节支脚或抬高座位高度来获得最大的舒适度。请遵守以下几个提示：

- 避免以一种固定的姿势工作过长时间。
- 避免前倾和（或）后倾。
- 有规律地站起来并走动以消除腿部肌肉的紧张。

保护您的视力

长时间观看、配戴眼镜或隐形眼镜不当、眩目、室内光线过强、屏幕聚焦较差、字体太小以及显示器对比度较低会压迫您的眼睛。以下部分提供如何降低眼睛疲劳的建议。

眼睛

- 经常让眼睛休息。
- 定时离开显示器并看远方以让眼睛得到休息。
- 经常眨眼以使眼睛保持湿润。

显示

- 保护显示器清洁。
- 让头部处在比显示器上缘更高的水平线上，以在看显示器中央时视点向下。
- 将显示器亮度和（或）对比度调节到舒适的水平以提高文字和图形的清晰度。
- 按以下方法消除眩目和反射：
 - 将显示器置于窗口或任何光源的侧面。
 - 使用窗帘、遮光罩或百叶窗。
 - 使用工作灯
 - 更改显示器的视角
 - 使用炫光过滤器
 - 使用显示器护目罩，如从显示器前缘伸展出来的隔板物
- 避免将显示器调节到难受的视角。
- 避免看亮光源，如打开的窗口，以延长时间。

养成良好的工作习惯

养成以下工作习惯以更轻松和有效地使用电脑:

- 定时和经常短暂休息一下。
- 做一些伸展操。
- 尽可能经常呼吸新鲜空气。
- 定时锻炼并保持身体健康。

Declaration of Conformity



We,

Acer Computer (Shanghai) Limited

3F, No. 168 Xizang medium road, Huangpu District,
Shanghai, China

Contact Person: Mr. Easy Lai

Tel: 886-2-8691-3089 Fax: 886-2-8691-3000

E-mail: easy_lai@acer.com.tw

Hereby declare that:

Product: LCD Monitor

Trade Name: Acer

Model Number: P244W

SKU Number: P244Wxxx ("x" = 0~9, a ~ z, or A ~ Z) or blank

Is compliant with the essential requirements and other relevant provisions of the following EC directives, and that all the necessary steps have been taken and are in force to assure that production units of the same product will continue comply with the requirements.

EMC Directive 2004/108/EC as attested by conformity with the following harmonized standards:

- EN55022:1998 + A1:2000 + A2:2003, AS/NZS CISPR22:2006, Class B
- EN55024:1998 + A1:2001 + A2:2003
- EN61000-3-2:2000 +A2:2005, Class D
- EN61000-3-3:1995 + A1:2001

Low Voltage Directive 2006/95/EC as attested by conformity with the following harmonized standard:

- EN60950-1:2001 + A11:2004

**RoHS Directive 2002/95/EC on the
Restriction of the Use of certain
Hazardous Substances in Electrical and
Electronic Equipment.**

Easy Lai

Easy Lai / Director
Acer Computer (Shanghai) Limited

Federal Communications Commission

Declaration of Conformity

This device complies with Part 15 of the FCC Rules. Operation is subject to the following two conditions: (1) This device may not cause harmful interference, and (2) This device must accept any interference received, including interference that may cause undesired operation.

The following local manufacturer/importer is responsible for this declaration:

Product name:	LCD Monitor
Model number:	P244W ("x" = 0 - 9, a - z, or A - Z or blank)
SKU number:	P244Wxxx ("x" = 0 - 9, a - z, or A - Z or blank)
Name of responsible party:	Acer America Corporation
Address of responsible party:	333 West San Carlos St. San Jose, CA 95110 USA
Contact person:	Acer Representative
Tel:	1-254-298-4000
Fax:	1-254-298-4147

目录

有关安全和舒适性的信息	iii
安全指示	iii
液晶显示器特殊注意事项	iii
清洁显示器	iii
切断设备的插头使用警告	iii
可触及性	iii
安全收听	iv
警告	iv
使用电源	iv
产品维修	v
其它安全信息	v
IT 设备回收信息	v
废弃处理指示	vi
液晶显示器的像素声明	vi
舒适使用的窍门和信息	vi
Declaration of Conformity	viii
Federal Communications Commission	
Declaration of Conformity	ix
拆开包装	1
安装底座 (仅限部分型号)	2
安装底座 (仅限部分型号)	3
屏幕位置调整	4
连接电源线	4
省电模式	4
连接坞接设备 (仅限部分型号)	5
显示数据通道 (DDC)	5
接口针脚分布	5
15 针彩色显示信号线	5
24 针彩色显示信号线	6
19 针彩色显示信号线 *	6
标准时序表	7
安装	8
用户控制项	9
前面板控制项	9
Acer eColor Management	10
操作说明	10
功能与优点	10
调节 OSD 设置	11
调节图像质量	11
调节 OSD 位置	12
调节设置	13
产品信息	14

疑难解答

15

VGA 模式

15

DVI/HDMI* 模式

16

拆开包装

当您拆开包装盒时，请检查以下物品是否齐全，并请保留好包装材料，以备未来装运所需。

LCD 显示器

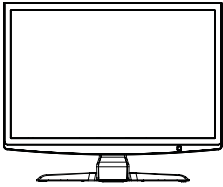

用户指南



快速入门指南



D-SUB 信号线

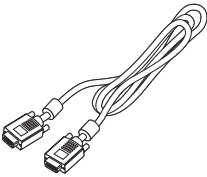

DVI 信号线 (仅针对双路输入机型)

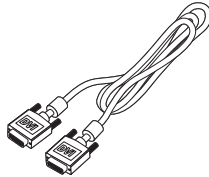

AC 电源线

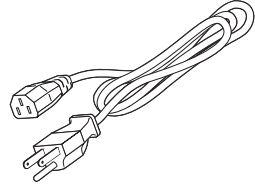

音频线 (可选)

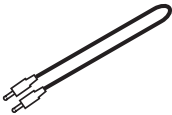

安装底座（仅限部分型号）



注：拆开显示器和底座的包装。将显示器面朝下小心放于平稳的表面上 - 垫上布防止刮花屏幕。

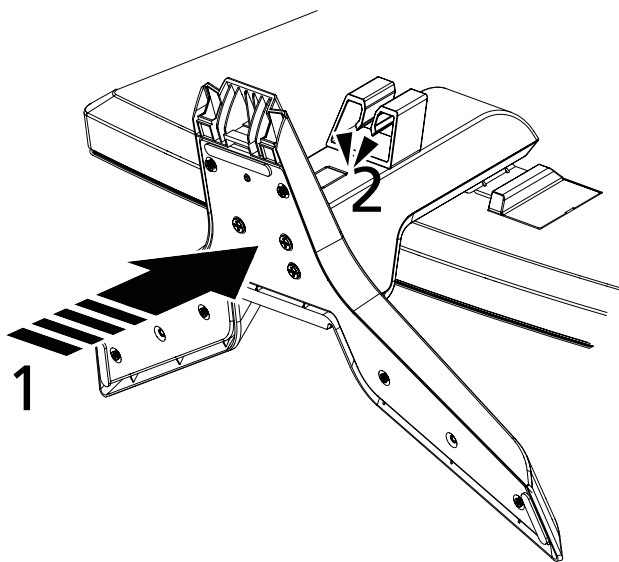

- 1 将显示器支架臂连接到底座上。
- 2 将底座与显示器支架臂锁紧。



注：安装时请小心以免受伤。

安装底座 (仅限部分型号)



注：拆开显示器和底座的包装。将显示器面朝下小心放于平稳的表面上 - 垫上布防止刮花屏幕。

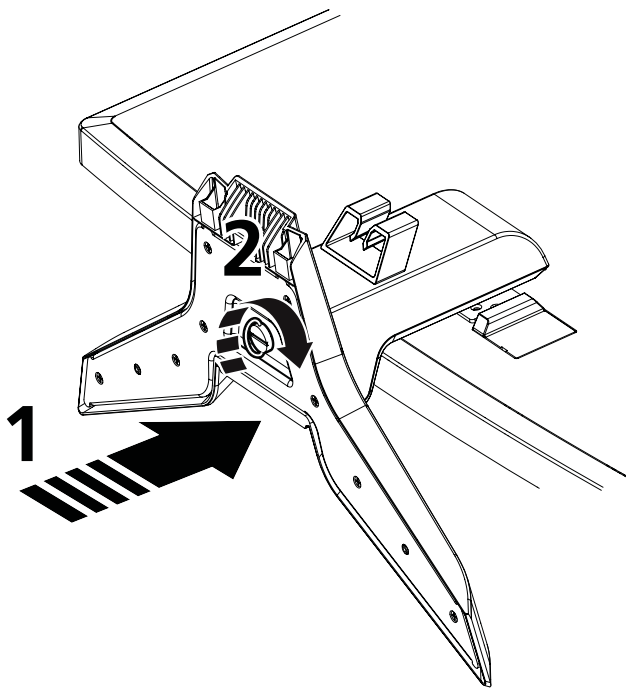

注意：显示器在底座上竖起前，所有螺丝必须拧紧，以免对显示器造成无法维修的损坏。

- 1 将显示器支架臂连接到底座上。
- 2 用插片或硬币旋转白色螺丝，将底座固定到显示器支架臂上。



注：安装时请小心以免受伤。

屏幕位置调整

为取得最佳视线位置，可双手握住显示器边缘，调节显示器倾斜度。显示器可向上调节 15 度或向下调节 5 度。

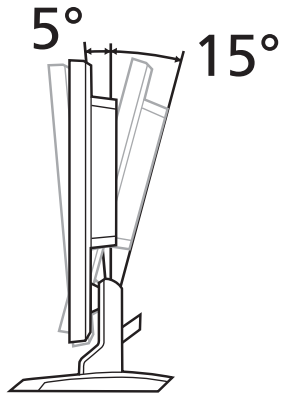

连接电源线

- 请先检查使用的电源线是否为您所在地区要求的正确类型。
- 本显示器配备通用电源，可在 100/120 伏或 220/240 伏交流电压下使用。无需用户调节。
- 将电源线一端插入交流输入接口，另一端插入交流电源插座。
- 使用 120 伏交流电的机型：
请使用符合 UL 规格的电源线组、包括 SVT 型电源线及电流电压额定值为 10 安培、125 伏的电源插头。
- 使用 220/240 伏交流电的机型：
请使用由 H05VV-F 电源线与额定值为 10 安、250 伏插头所组成的电源线组。此电源线组必须符合您要安装设备所在的国家的安全标准。

省电模式

显示器将根据显示控制器的控制信号进入省电模式，由橘色电源指示灯表示。

模式	LED 指示灯
开机	白色
省电模式	橘色

显示器将一直保持省电模式，直到检测到控制信号或移动鼠标或按下键盘任意键。从省电模式恢复至开启状态约需 3 秒钟。

连接坞接设备 (仅限部分型号)

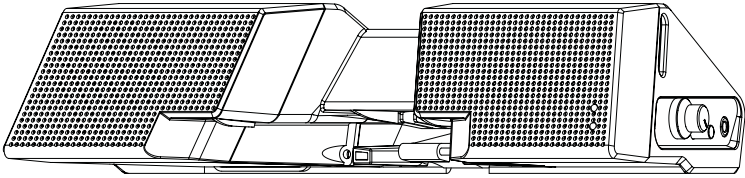

将后面板上的坞接设备接头连接到坞接口上。

显示数据通道 (DDC)

只要系统支持 DDC 协议，显示器就可即插即用，使安装更加简单。DDC 是通信协议，通过该协议，显示器可自动将自身特性通知主系统，例如支持的分辨率及对应时序。本显示器支持 DDC2B 标准。

接口针脚分布

15 针彩色显示信号线

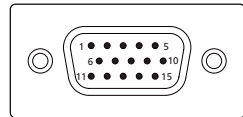

针脚号	描述	针脚号	描述
1	红色	9	+5V
2	绿色	10	逻辑接地
3	蓝色	11	显示器接地
4	显示器接地	12	DDC - 串行数据
5	DDC - 返回	13	水平同步
6	红色 - 接地	14	垂直同步
7	绿色 - 接地	15	DDC - 串行时钟
8	蓝色 - 接地		

24 针彩色显示信号线

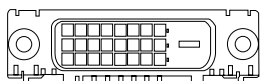

针脚号	描述	针脚号	描述
1	TMDS 数据 2-	13	NC
2	TMDS 数据 2+	14	+5V 电源
3	TMDS 数据 2/4 屏蔽	15	接地 (返回为 +5V 水平同步信号, 垂直同步信号)
4	NC	16	热插拔检测
5	NC	17	TMDS 数据 0-
6	DDC 时钟	18	TMDS 数据 0+
7	DDC 数据	19	TMDS 数据 0/5 屏蔽
8	NC	20	NC
9	TMDS 数据 1-	21	NC
10	TMDS 数据 1+	22	TMDS 时钟屏蔽
11	TMDS 数据 1/3 屏蔽	23	TMDS 时钟 +
12	NC	24	DDC TMDS 时钟 -

19 针彩色显示信号线 *

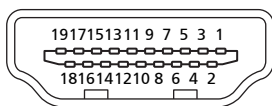

针脚号	描述	针脚号	描述
1	TMDS 数据 2+	2	TMDS 数据 2 屏蔽
3	TMDS 数据 2-	4	TMDS 数据 1+
5	TMDS 数据 1 屏蔽	6	TMDS 数据 1-
7	TMDS 数据 0+	8	TMDS 数据 0 屏蔽
9	TMDS 数据 0-	10	TMDS 时钟 +
11	TMDS 时钟屏蔽	12	TMDS 时钟 -
13	CEC	14	预留 (未连接)
15	SCL	16	SDA
17	DDC/CEC 接地	18	+5V 电源
19	热插拔检测		

* 仅限部分型号

标准时序表

模式		分辨率		
1	VGA	640 x 480	60	Hz
2	VGA	640 x 480	72	Hz
3	VGA	640 x 480	75	Hz
4	MAC	640 x 480	66.66	Hz
5	VESA	720 x 400	72	Hz
6	SVGA	800 x 600	56	Hz
7	SVGA	800 x 600	60	Hz
8	SVGA	800 x 600	72	Hz
9	SVGA	800 x 600	75	Hz
10	MAC	832 x 624	74.55	Hz
11	XGA	1024 x 768	60	Hz
12	XGA	1024 x 768	70	Hz
13	XGA	1024 x 768	75	Hz
14	MAC	1152 x 870	75	Hz
15	VESA	1152 x 864	75	Hz
16	VESA	1280 x 960	60	Hz
17	SXGA	1280 x 1024	60	Hz
18	SXGA	1280 x 1024	75	Hz
19	VESA	1280 x 720	60	Hz
20	VESA	1280 x 768	60	Hz
21	VESA	1280 x 768	60	Hz
22	WXGA	1280 x 800	60	Hz
23	WXGA	1360 x 768	60	Hz
24	WXGA+	1440 x 900	60	Hz
25	WXGA+	1440 x 900	75	Hz
26	UXGA	1600 x 1200	60	Hz
27	WSXGA+	1680 x 1050	60	Hz
28	WSXGA+	1680 x 1050	75	Hz
29	UXGA	1600 x 1200	60	Hz
30	UXGA	1920 x 1080	60	Hz

安装

请依照以下步骤将显示器安装到您的主系统上。

步骤

1 连接视频线

- a 请确定显示器与电脑的电源均已关闭。
- b 将 VGA 视频线连接到计算机上。
- c 连接数字线 (仅针对双输入型号)。
 - (1) 请确定显示器与电脑的电源均已关闭。
 - (2) 将 24 针 DVI* 线缆的一端接到显示器背面, 另一端连接到计算机的端口上。
 - (3) 将 19 针 HDMI* 线缆的一端接到显示器背面, 另一端连接到计算机的端口上。

2 连接电源线

将电源线一端连接到显示器上, 另一端连接到正确接地的交流电源插座。

3 打开显示器与电脑电源

先打开显示器电源, 再打开电脑电源。此顺序非常重要。



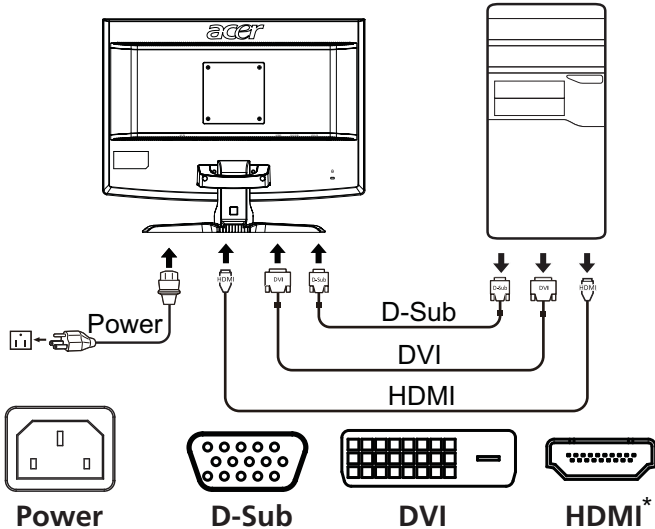

4 如果显示器仍然无法正常使用, 请参见疑难解答部分来进行问题诊断。



* 仅限部分型号

用户控制项

前面板控制项

图标	项目	描述
	电源按钮 / 指示灯	开启 / 关闭显示器。白色表示电源已开启。橘色表示待机 / 省电模式。
	减号 / 加号	如果 OSD 处于活动状态，按 减号 或 加号 按钮可在 OSD 选项中进行切换。
	OSD 功能	按下可查看 OSD。再按可进入 OSD 中的选项。详情请参阅第 11 页的“调节 OSD 设置”。
	自动调节键 / 退出	如果 OSD 处于活动状态，按 Auto 退出 OSD。如果未启用 OSD，按 Auto ，显示器将自动优化显示位置、焦距及显示的时钟。
	Empowering 键	按 Empowering 键打开 Acer eColor Management 屏显菜单 (OSD)，进入情景模式。详情请参阅第 10 页的“Acer eColor Management”。

Acer eColor Management





操作说明

- 1 按 *e* Empowering 打开 Acer eColor Management 屏显菜单 (OSD)，进入情景模式。



- 2 按 "<" 或 ">" 选择模式。
- 3 按 “自动调整” 键确认模式并运行 “自动调整” 并退出 Acer eColor Management。

功能与优点

主菜单图标	子菜单项	描述
	用户模式	用户自定义。可根据任何情况对设置进行微调。
	文本模式	亮度与对比度的最佳平衡可防止视觉疲劳。阅读屏幕文字的最舒适方式。
	标准模式	默认设置。呈现原显示能力。
	图形模式	增强色彩，突出精致细部。图片和照片色彩逼真，细节非常清晰。
	电影模式	以最清晰的细部呈现显示场景。即使在照明不当的环境中也能呈现优质视觉效果。

调节 OSD 设置



注：下列所有内容仅供参考。实际产品规格以用户实际购买为准。

OSD 可用于调节 LCD 显示器设置。

按**菜单**键打开 OSD。您可使用 OSD 调节图像质量、OSD 位置和常规设置。高级设置请参见下一页：

调节图像质量



- 1 按“菜单”键调出 OSD。
- 2 使用 </> 键，选择 OSD 中的  画面。然后导航至要调节的画面元素。
- 3 使用 </> 键调节滑动比例。
- 4 “画面”菜单可用于调节当前亮度、对比度、色温、自动配置及其他图片相关质量。

调节 OSD 位置



- 1 按“菜单”键调出 OSD。
- 2 使用方向键，从屏显中选择  OSD。然后导航至要调节的功能。

调节设置



- 1 按“菜单”键调出 OSD。
- 2 使用 </> 键，选择 OSD 中的  设置。然后导航至要调节的功能。
- 3 “设置”菜单可用于调节屏幕菜单语言和其他重要设置。

产品信息



- 1 按菜单键调出 OSD。
- 2 使用 </> 键，选择 OSD 中的  输入。然后将显示当前输入的 LCD 显示器基本信息。

疑难解答

将 LCD 显示器送修之前，请查看疑难解答清单，看看是否能自行诊断问题。

VGA 模式

问题	指示灯状态	解决方法
无图像	白色	使用 OSD 将亮度和对比度调至最大值，或将其恢复为默认设置。
	熄灭	检查电源开关。 检查电源线是否正确连接到显示器上。
	橘色	检查视频信号线是否正确连接到显示器背面。 检查计算机系统是否已开启以及是否处于省电 / 待机模式。
图像不稳定		检查显卡的规格是否符合显示器的要求，如不符合，可能会导致输入信号频率不匹配。
图像异常	无图像，屏幕图像未居中、过大或过小。	使用 OSD，对非标准信号进行焦距、时钟、垂直位置和水平位置调节。 检查系统中的显示设置。若无图像，请选择其他分辨率或垂直刷新率。
		调整图像大小后稍等几秒钟，然后再更换或拔下信号线、或关闭显示器电源。

DVI/HDMI* 模式

问题	指示灯状态	解决方法
无图像	白色	使用 OSD 将亮度和对比度调至最大值，或将其恢复为默认设置。
	熄灭	检查电源开关。 检查交流电源线是否正确连接到显示器上。
	橘色	检查视频信号线是否正确连接到显示器背面。 检查计算机系统是否已开启以及是否处于省电 / 待机模式。

* 仅限部分型号