

# LCD monitor Acer

Uživatelská příručka

Copyright © 2008 Acer Incorporated.  
Všechna práva vyhrazena.

Uživatelská příručka k LCD monitoru Acer  
Původní vydání: 06/2008

Pravidelné úpravy a revize informací v této publikaci bez předchozího upozornění vyhrazeny. Tyto změny budou zahrnuty do nových vydání této příručky, doplňkových dokumentů nebo publikací. Společnost neposkytuje žádná ujistění nebo záruky výslovně uvedené nebo předpokládané s ohledem na obsah tohoto dokumentu a zvláště odmítá jakékoli předpokládané záruky prodejnosti nebo způsobilosti k určitému účelu.

Na určené místo níže zapište číslo modelu, sériové číslo, datum a místo zakoupení. Sériové číslo a číslo modelu jsou uvedena na štítku počítače. Při veškerém písemném styku ohledně počítače je třeba uvádět sériové číslo, číslo modelu, datum a místo zakoupení.

Žádná část této publikace nesmí být kopírována, přenášena, přepisována nebo ukládána do paměťového zařízení v žádné formě ani žádnými prostředky, elektronicky, mechanicky, fotokopírováním, nahráváním nebo jinak bez předchozího písemného svolení společnosti Acer Incorporated.

Uživatelská příručka k LCD monitoru Acer

Číslo modelu: \_\_\_\_\_

Sériové číslo: \_\_\_\_\_

Datum zakoupení: \_\_\_\_\_

Místo zakoupení: \_\_\_\_\_

Značka Acer a logo Acer jsou registrované ochranné známky společnosti Acer. Názvy produktů nebo ochranné známky jiných společností jsou v tomto dokumentu použity pouze k identifikačním účelům a jsou majetkem příslušných vlastníků.

# Informace pro vaši bezpečnost a pohodlí

## Bezpečnostní pokyny

Tyto pokyny si pečlivě přečtěte. Uchovejte tento dokument pro případné budoucí použití. Dodržujte veškerá upozornění a pokyny uvedené na výrobku.

## ZVLÁŠTNÍ POZNÁMKY PRO LCD MONITORY

Následující příznaky jsou normální u LCD monitoru a nesignalizují potíže.

- Kvůli vlastnosti zářivkového světla může obrazovka během spouštění blikat. Vypněte Síťový Vypínač a pak ho opět zapněte pro ujištění, že se třepotání ztratí.
- Můžete najít na obrazovce mírně rozdílný jas v závislosti na vzorku pracovní plochy, kterou využíváte.
- LCD obrazovka má 99.99% nebo více efektivních pixelů. To může obsahovat chyby z 0.01% nebo méně, jako chybějící pixel nebo vždy osvětlený pixel.
- Kvůli vlastnosti LCD obrazovky může přetrvávající vjem původní obrazovky zůstat po přepnutí obrazu, když je stejný obraz zobrazen po dobu několika hodin. V tomto případě je obrazovka obnovována pomaleji podle změny obrazu nebo vypnutí Síťového Vypínače po dobu několika hodin.

## ČIŠTĚNÍ VAŠEHO MONITORU

Prosím pečlivě uposlechněte pokyny dole, když čistíte monitor.

- Vždy odpojte monitor před čištěním.
- Používejte měkkou tkaninu pro utírání obrazovky a předního a zadního krytu.

## UPOZORNĚNÍ pro zástrčku jako odpojovací prvek

Při připojování a odpojování přívodu zdroje napájení dodržujte následující pokyny:

- Před připojením napájecího kabelu do elektrické zásuvky se ujistěte, že monitor je připevněn k podstavci.
- Před připojením jakéhokoli kabelu nebo odpojením napájecího kabelu se ujistěte, že LCD monitor i počítač jsou vypnuty.
- Pokud má systém více zdrojů napájení, odpojte systém od proudu odpojením všech napájecích kabelů ode všech zdrojů napájení.

## UPOZORNĚNÍ na dostupnost

Elektrická zásuvka, do které připojujete napájecí kabel, musí být snadno dostupná a musí se nacházet co nejbližně obsluhy přístroje. Je-li třeba odpojit přístroj od napájení, odpojte napájecí kabel elektrické zásuvky.

## Bezpečný poslech

Aby byl chráněn váš sluch, dodržujte následující odborné pokyny.

- Hlasitost zvyšujte postupně na úroveň, na které slyšíte čistě a pohodlně bez deformace.
- Po přizpůsobení vašeho sluchu již hlasitost nezvyšujte.
- Omezte délku poslechu hlasité hudby.
- Nepřehlušujte hlučné okolí zvýšením hlasitosti.
- Pokud neslyšíte osoby, které hovoří blízko vás, snižte hlasitost.

## Upozornění

- Výrobek nepoužívejte v blízkosti vody.
- Neumísťujte výrobek na nestabilní vozíky, stojany nebo stoly. Hrozí nebezpečí pádu a vážného poškození výrobku.
- Větrací šterbiny a otvory zajišťují spolehlivý provoz výrobku a chrání jej před přehřátím. Tyto otvory nesmí být zakryty ani jinak omezeny. Při umístění výrobku na postel, pohovku, polštář nebo jiný měkký povrch nesmí být větrací otvory nikdy zablokované. Je zakázáno umísťovat tento výrobek do blízkosti radiátoru, nad radiátor nebo článek topení nebo do omezeného prostoru bez dostatečného větrání.
- Nikdy nezasunujte žádné předměty do otvorů v plášti výrobku, protože by se mohly dotknout míst pod vysokým napětím nebo by mohly způsobit zkrat a následně požár nebo úraz elektrickým proudem. Zabraňte potřísnění výrobku jakoukoli tekutinou.
- Abyste zabránili poškození vnitřních součástí a předešli vytečení baterie, nepokládejte výrobek na vibrující povrch.
- Výrobek nepoužívejte při sportu, cvičení nebo v prostředí s vibracemi, protože by mohlo dojít k neočekávanému zkratu nebo poškození vnitřních zařízení.

## Použití elektrické energie

- Tento výrobek musí být napájen typem napájení uvedeným na štítku s označením. Pokud si nejste jistí, jaký typ napájení máte k dispozici, obraťte se na prodejce nebo na místního dodavatele elektrické energie.
- Je zakázáno pokládat na napájecí kabel jakékoli předměty. Umístěte výrobek tak, aby nikdo na napájecí kabel nestoupal.
- Používáte-li při napájení výrobku prodlužovací kabel, nesmí jmenovitá proudová kapacita napájeného výrobku překračovat jmenovitou proudovou kapacitu prodlužovacího kabelu. Celková jmenovitá kapacita všech výrobků připojených k jedné elektrické zásuvce nesmí překročit kapacitu pojistky.

- Nepřetěžujte elektrickou zásuvku či prodlužovací kabel zapojením příliš mnoha zařízení. Celkové zatížení systému nesmí překročit 80 % zatížitelnosti přípojky. Pokud používáte prodlužovací kabel, zatížení nesmí překročit 80 % zatížitelnosti kabelu.
- Napájecí kabel tohoto výrobku je vybaven třívodičovou uzemňovací zástrčkou. Tuto zástrčku je možné zapojit jen do uzemněné elektrické zásuvky. Před připojením zástrčky napájecího kabelu se ujistěte, že zásuvka je řádně uzemněná. Nezapojujte zástrčku do neuzemněné elektrické zásuvky. Další informace vám poskytne elektroinstalatér.



.....

**Upozornění! Zemnicí kolík je bezpečnostní prvek. Při použití elektrické zásuvky, která není řádně uzemněná, může dojít k zásahu elektrickým proudem nebo ke zranění.**



.....

**Poznámka:** Zemnicí kolík také poskytuje dobrou ochranu před neočekávaným šumem vytvářeným dalšími elektrickými zařízeními v blízkosti, která mohou ovlivňovat výkon tohoto výrobku.

- K napájení tohoto počítače používejte pouze sadu napájecího kabelu vhodného typu (tato sada je součástí krabice s příslušenstvím). Je třeba použít odpojitelný typ: kabel uvedený v UL/certifikovaný CSA, typ SPT-2, dimenzovaný minimálně pro 7 A 125 V, se schválením VDE nebo podobný. Maximální délka kabelu je 4,6 metrů (15 stop).

## Servis výrobku

Nepokoušejte se provádět sami opravy tohoto výrobku. Při otevření nebo odejmutí krytů hrozí nebezpečí kontaktu se součástmi pod vysokým napětím nebo jiná nebezpečí. S veškerými opravami se obraťte na kvalifikovaného servisního technika.

V následujících případech odpojte výrobek ze zásuvky a požádejte kvalifikovaného servisního technika o odbornou opravu:

- napájecí kabel je poškozený nebo polámaný
- do výrobku vnikla tekutina
- výrobek byl vystaven dešti nebo vodě
- došlo k pádu výrobku nebo k poškození pláště
- výkon výrobku se zřetelně změnil a je třeba provést opravu
- při dodržení pokynů pro používání výrobek nefunguje normálně



.....

**Poznámka:** Používejte pouze ovládací prvky uvedené v uživatelské příručce. Nesprávné používání ostatních ovládacích prvků může způsobit poškození takového rozsahu, že k obnovení normálního fungování výrobku je často zapotřebí rozsáhlé opravy kvalifikovaným technikem.

## Potenciálně výbušná prostředí

Vypněte zařízení v místě s potenciálně výbušnou atmosférou a dodržujte všechny symboly a pokyny. Potenciálně výbušné atmosféry zahrnují oblasti, kde byste normálně obdrželi pokyn vypnout motor vašeho motorového vozidla. Jiskry, které by vznikly v takových místech, mohou způsobit požár nebo výbuch a zranění nebo dokonce úmrtí osob. Zařízení vypněte v blízkosti čerpacích stanic u benzínových stanic. Dodržujte omezení pro použití rádiového vybavení v palivových skladech, skladovacích a distribučních centrech, chemických závodech nebo tam, kde probíhá otryskávání. Oblasti s potenciálně výbušnou atmosférou jsou často označeny, není tomu tak vždy. Patří sem například podpalubí na lodích, transferové oblasti pro chemikálie nebo skladovací zařízení, vozidla používající zkapalněný plyn (LPG, například propan nebo butan) a místa, kde vzduch obsahuje chemikálie nebo částice, například obilí, prach nebo kovový prášek.

## Další bezpečnostní informace

Zařízení a jeho příslušenství může obsahovat malé součásti. Uchovávejte je mimo dosah dětí.

## Informace o recyklaci zařízení IT

Společnost Acer velice dbá na ochranu životního prostředí a považuje recyklaci v podobě opětovného použití a likvidace použitých zařízení za jednu z nejvyšších priorit společnosti za účelem snižování zatížení životního prostředí.

Společnost Acer si je plně vědoma vlivu svého podnikání na životní prostředí a usiluje o definování a sdělování nejlepších postupů snižování dopadu svých výrobků na životní prostředí.

Další informace a rady týkající se recyklace naleznete na webu:

<http://global.acer.com/about/sustainability32.htm>

Další informace o funkcích a výhodách našich výrobků získáte na adrese [www.global.acer.com](http://www.global.acer.com).

## Pokyny k likvidaci



Při likvidaci neodhazujte toto elektronické zařízení do odpadu.

K minimalizaci znečištění a zajištění nejvyšší možné ochrany globálního životního prostředí toto zařízení recyklujte. Další informace o předpisech týkajících se odpadních elektrických a elektronických zařízení (OEEZ) naleznete na webové adrese

<http://global.acer.com/about/sustainability.htm>

## Upozornění na rtuť



Pro projektory a elektronické výrobky obsahující monitor CRT nebo displej LCD: Lamps v tomto výrobku obsahují rtuť a musí být recyklovány nebo zlikvidovány podle místních, státních nebo federálních zákonů. Další informace vám poskytne sdružení electronic industries alliance, [www.eiae.org](http://www.eiae.org). Informace týkající se likvidace konkrétních lamp jsou uvedeny na webu [www.lamprecycle.org](http://www.lamprecycle.org).

## Prohlášení o bodovém zobrazení panelu LCD

Panel LCD je vyráběn velmi přesným výrobním postupem. Nicméně některé obrazové body mohou příležitostně selhat nebo se mohou zobrazovat jako černé nebo červené tečky. Tento jev nemá žádný vliv na obrázek v počítači a neznamená závadu.



ENERGY STAR (u vybraných modelů) je vládní program (partnerský podnik s veřejnou a soukromou účastí), který lidem umožňuje chránit životní prostředí hospodárným způsobem a bez snížení kvality nebo omezení funkcí výrobků. Výrobky, které získají certifikát ENERGY STAR, zabraňují emisím skleníkových plynů splněním přísných směrnic pro energetickou účinnost stanovených

americkou agenturou pro ochranu životního prostředí (Environmental Protection Agency, EPA) a americkým Ministerstvem energie (Department of Energy, DOE). V průměrné domácnosti je 75 % veškeré elektrické energie použité k napájení domácích elektronických přístrojů spotřebováno, když jsou tyto výrobky vypnuty. Domácí elektronické přístroje s certifikátem ENERGY STAR spotřebovávají ve vypnutém stavu až o 50 % méně energie než běžné přístroje. Další informace získáte na webových adresách <http://www.energystar.gov> a <http://www.energystar.gov/powermanagement>.

Jako partner programu ENERGY STAR společnost Acer Inc. potvrzuje, že tento výrobek splňuje požadavky programu ENERGY STAR pro energetickou účinnost.



**Poznámka:** Výše uvedené prohlášení se vztahuje pouze na LCD monitor Acer s logem ENERGY STAR.

Tento výrobek byl expedován s nastavením, které umožňuje řízení spotřeby:

- Režim spánku displeje bude aktivován do 15 minut nečinnosti uživatele.
- Režim spánku počítače bude aktivován do 30 minut nečinnosti uživatele.
- Počítač aktivujete z režimu spánku stisknutím tlačítka napájení.

## Rady a informace pro pohodlné používání

Uživatelé počítačů si mohou po delším používání stěžovat na únavu očí a bolesti hlavy. Uživatelům, kteří tráví řadu hodin prací s počítačem, hrozí také fyzické zranění. Dlouhá pracovní doba, nevhodné držení těla, špatné pracovní návyky, stres, nedostatečné pracovní podmínky, osobní zdraví a další faktory značně zvyšují riziko fyzického zranění.

Při nesprávném používání počítače může vzniknout syndrom karpálního tunelu, zánět šlachy, zánět šlachového pouzdra nebo jiné muskuloskeletální poruchy. V rukou, zápěstích, pažích, ramenech, krku nebo zádech se mohou projevovat následující příznaky:

- necitlivost, pocit pálení či brnění
- bolestivost, podrážděnost nebo citlivost
- bolest, otoky nebo pulzování
- napětí nebo strnulost
- chlad nebo slabost

Jestliže pocítíte tyto příznaky nebo jiné opakované nebo trvalé potíže či bolest související s používáním počítače, obraťte se ihned na lékaře a informujte oddělení vaší společnosti pro zdraví a bezpečnost.

Následující část obsahuje rady pro pohodlnější používání počítače.

### Vyhledání zóny pohodlí

Vyhledejte svou zónu pohodlí nastavením úhlu sledování monitoru, použitím podnožky nebo zvýšením sedáku tak, abyste dosáhli maximálního pohodlí.

Dodržujte následující pokyny:

- nezůstávejte příliš dlouho v jediné neměnné poloze
- nehrbte se dopředu a nenaklánějte se dozadu
- pravidelně vstaňte a projděte se, abyste odstranili napětí ze svalů nohou

### Péče o zrak

Dlouhodobé sledování počítače, nošení nesprávných brýlí nebo kontaktních čoček, odlesky, nadměrné osvětlení místnosti, neostrá obrazovka, velmi malé písmo a obrazovka s nízkým kontrastem mohou namáhat oči. V následujících částech naleznete doporučení, jak snížit únavu očí.

#### Oči

- Dopřejte očím častý odpočinek.
- Pravidelně se dívejte mimo obrazovku na vzdálený objekt.
- Často mrkejte, aby se oči nevysoušely.

#### Monitor

- Udržujte monitor čistý.
- Držte hlavu nad horním okrajem monitoru, abyste při pohledu doprostřed obrazovky hleděli očima mírně dolů.
- Upravte jas a kontrast monitoru na pohodlnou úroveň tak, aby byl text dobře čitelný a grafika zřetelná.



- Odstraňte odlesky a odrazy následujícími způsoby:
  - umístěte monitor bokem k oknu nebo zdroji světla
  - minimalizujte přístup světla do místnosti pomocí závěsů, rolet nebo žaluzií
  - používejte pracovní osvětlení
  - změňte úhel sledování monitoru
  - používejte filtr snižující odlesky
  - na monitor umístěte stínítko, například kus kartonu přesahující přes horní přední okraj monitoru
- Nenastavujte monitor tak, abyste jej museli sledovat z nepohodlného úhlu.
- Nedívejte se dlouhodobě do zdrojů jasného světla, například do otevřených oken.

## Vytváření dobrých pracovních návyků

Rozvíjením následujících pracovních návyků bude práce s počítačem pohodlnější a produktivnější:

- Dělejte pravidelné a časté krátké přestávky.
- Provádějte protahovací cvičení.
- Dýchejte co nejvíce čerstvého vzduchu.
- Pravidelně cvičte a udržujte zdravé tělo.

# Declaration of Conformity



We,

**Acer Computer (Shanghai) Limited**

3F, No. 168 Xizang medium road, Huangpu District,  
Shanghai, China

Contact Person: Mr. Easy Lai

Tel: 886-2-8691-3089 Fax: 886-2-8691-3000

E-mail: [easy\\_lai@acer.com.tw](mailto:easy_lai@acer.com.tw)

Hereby declare that:

**Product: LCD Monitor**

**Trade Name: Acer**

**Model Number: P244W**

**SKU Number: P244Wxxx ("x" = 0~9, a ~ z, or A ~ Z) or blank**

Is compliant with the essential requirements and other relevant provisions of the following EC directives, and that all the necessary steps have been taken and are in force to assure that production units of the same product will continue comply with the requirements.

**EMC Directive 2004/108/EC as attested by conformity with the following harmonized standards:**

- EN55022:1998 + A1:2000 + A2:2003, AS/NZS CISPR22:2006, Class B
- EN55024:1998 + A1:2001 + A2:2003
- EN61000-3-2:2000 +A2:2005, Class D
- EN61000-3-3:1995 + A1:2001

**Low Voltage Directive 2006/95/EC as attested by conformity with the following harmonized standard:**

- EN60950-1:2001 + A11:2004

**RoHS Directive 2002/95/EC on the Restriction of the Use of certain Hazardous Substances in Electrical and Electronic Equipment.**

*Easy Lai*  
\_\_\_\_\_  
Easy Lai / Director

Acer Computer (Shanghai) Limited

# Federal Communications Commission

## Declaration of Conformity

This device complies with Part 15 of the FCC Rules. Operation is subject to the following two conditions: (1) This device may not cause harmful interference, and (2) This device must accept any interference received, including interference that may cause undesired operation.

The following local manufacturer/importer is responsible for this declaration:

Product name:	LCD Monitor
Model number:	P244W ("x" = 0 - 9, a - z, or A - Z or blank)
SKU number:	P244Wxxx ("x" = 0 - 9, a - z, or A - Z or blank)
Name of responsible party:	Acer America Corporation
Address of responsible party:	333 West San Carlos St. San Jose, CA 95110 USA
Contact person:	Acer Representative
Tel:	1-254-298-4000
Fax:	1-254-298-4147



## **Informace pro vaši bezpečnost a pohodlí** **iii**

<b>Bezpečnostní pokyny</b>	<b>iii</b>
<b>ZVLÁŠTNÍ POZNÁMKY PRO LCD MONITORY</b>	<b>iii</b>
Č IŠTĚ NÍ VAŠEHO MONITORU	iii
UPOZORNĚNÍ pro zástrčku jako odpojovací prvek	iii
UPOZORNĚNÍ na dostupnost	iv
Bezpečný poslech	iv
Upozornění	iv
Použití elektrické energie	iv
Servis výrobku	v
<b>Další bezpečnostní informace</b>	<b>vi</b>
<b>Informace o recyklaci zařízení IT</b>	<b>vi</b>
<b>Pokyny k likvidaci</b>	<b>vi</b>
<b>Prohlášení o bodovém zobrazení panelu LCD</b>	<b>vii</b>
<b>Rady a informace pro pohodlné používání</b>	<b>viii</b>
<b>Declaration of Conformity</b>	<b>x</b>
<b>Federal Communications Commission</b>	
<b>Declaration of Conformity</b>	<b>xi</b>

## **Rozbalení** **1**

<b>Přípevnění základny (u vybraných modelů)</b>	<b>2</b>
<b>Přípevnění základny (u vybraných modelů)</b>	<b>3</b>
<b>Úprava polohy obrazovky</b>	<b>4</b>
<b>Připojení napájecího kabelu</b>	<b>4</b>
<b>Úsporný režim</b>	<b>4</b>
<b>Připojení dokovacího zařízení (u vybraných modelů)</b>	<b>5</b>
<b>Protokol Display Data Channel (DDC)</b>	<b>5</b>
<b>Uspořádání kolíků konektorů</b>	<b>5</b>
15kolíkový kabel signálu pro barevný monitor	5
24kolíkový kabel signálu pro barevný monitor	6
19kolíkový kabel signálu pro barevný monitor*	6

## **Tabulka standardního časování** **7**

## **Instalace** **8**

## **Uživatelské ovládací prvky** **9**

<b>Ovládací prvky na předním panelu</b>	<b>9</b>
<b>Acer eColor Management</b>	<b>10</b>
Návod k použití	10
Funkce a výhody	10
<b>Nastavení nabídky na obrazovce</b>	<b>11</b>
Nastavení kvality obrazu	11
Nastavení polohy nabídky na obrazovce	12
Úprava nastavení	13
Informace o produktu	14

## **Odstraňování potíží**

**15**

**Režim VGA**

**15**

**Režim DVI/HDMI\***

**16**

# Rozbalení

Při rozbalení zkontrolujte úplnost dodávky a uložte balicí materiál pro případ další přepravy monitoru.

Monitor LCD

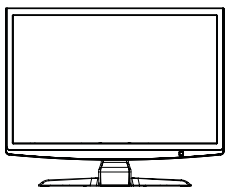

Uživatelská příručka



Stručný návod k obsluze



Kabel D-Sub

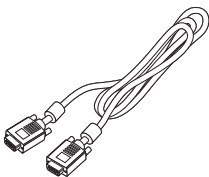

Kabel DVI (pouze u modelů s dvojitým vstupem)

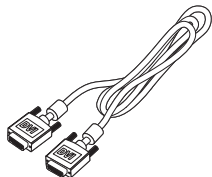

Sít'ový napájecí kabel

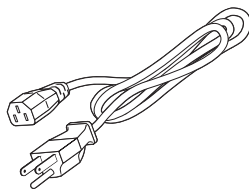

Zvukový kabel  
(Volitelná)

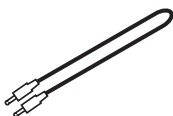

## Přípevnění základny (u vybraných modelů)



**Poznámka:** Vyjměte monitor a podstavec z obalu. Opatrně umístěte monitor obrazovkou dolů na pevný povrch. Podložením látkou předejdete poškrábání obrazovky.

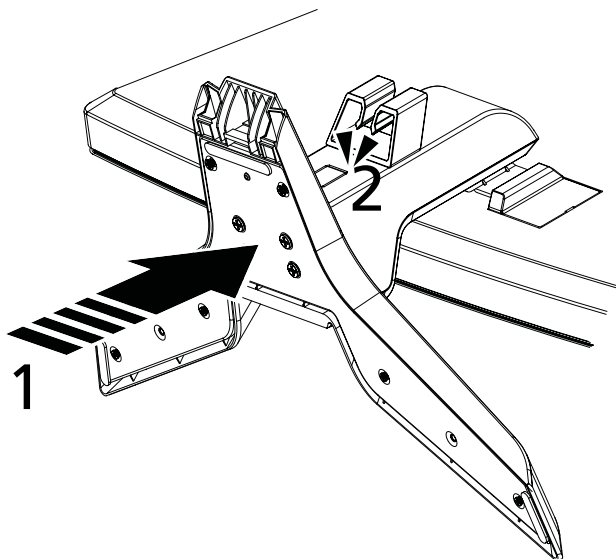

- 1 Připevněte stojan monitoru k základně.
- 2 Zkontrolujte, zda je základna zajištěná ve stojanu monitoru.



**Poznámka:** Při montáži se nezraňte.



## Přípevnění základny (u vybraných modelů)



**Poznámka:** Vyměte monitor a podstavec z obalu. Opatrně umístěte monitor obrazovkou dolů na pevný povrch. Podložením látkou předejdete poškrábání obrazovky.

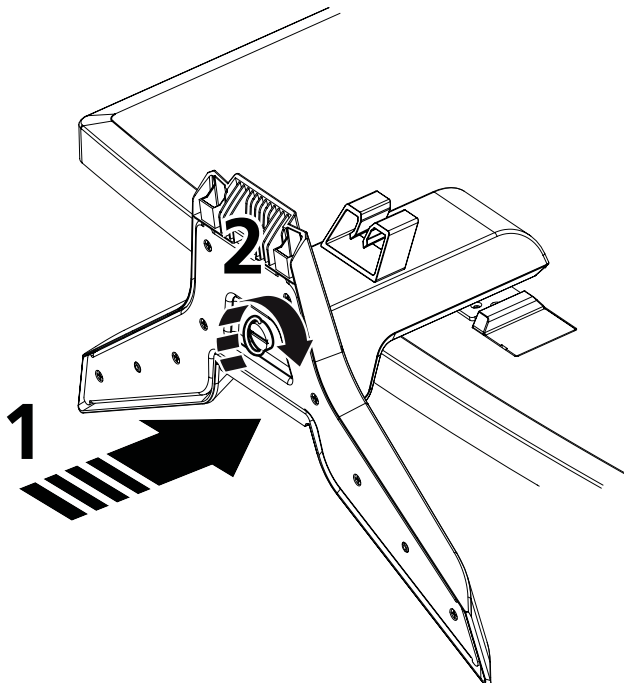

**Upozornění:** Než postavíte monitor na stojan, zkontrolujte dotažení všech šroubů, abyste předešli neopravitelnému poškození monitoru.

- 1 Připevněte stojan monitoru k základně.
- 2 Zajistěte základnu ve stojanu monitoru otočením bílého šroubu pomocí připojeného jazýčku nebo vhodné mince.



**Poznámka:** Při montáži se nezraňte.

## Úprava polohy obrazovky

Chcete-li nastavit nejlepší pozorovací polohu monitoru, uchopte jej oběma rukama za okraje. Monitor lze naklonit o 15 stupňů nahoru nebo o 5 stupňů dolů.

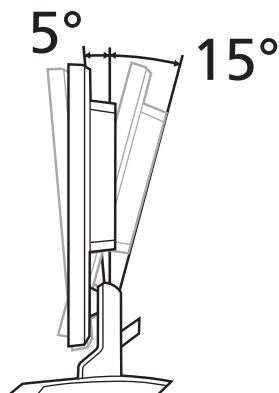

## Připojení napájecího kabelu

- Nejprve se ujistěte, že je používán správný typ napájecího kabelu vyžadovaného pro Vaši oblast.
- Tento monitor má univerzální napájecí zdroj, který umožňuje provoz v oblastech se síťovým střídavým napětím 100/120 V nebo 220/240 V. Není nutné žádné uživatelské nastavení.
- Zapojte jeden konec napájecího kabelu do napájecího vstupu a druhý konec do síťové zásuvky.
- Pro jednotky používající střídavé napětí 120 V: Použijte sadu napájecího kabelu typu UL, vodiče typu SVT a zástrčku s jmenovitými hodnotami 10 A/125 V.
- Pro jednotky používající střídavé napětí 220/240 V: Použijte sadu napájecího kabelu sestávající z kabelu H05VV-F a zástrčky s jmenovitými hodnotami 10 A/250 V. Kabel musí vyhovovat příslušným bezpečnostním předpisům platným v zemi, v níž bude instalován.

## Úsporný režim

Monitor se uvádí do úsporného režimu řídicím signálem z řadiče displeje označovaným oranžovou kontrolkou napájení.

Režim	Kontrolka LED
Zapnuto	Bílá
Úsporný režim	Oranžová

Úsporný režim trvá, dokud není zjištěn řídicí signál nebo dokud není aktivována klávesnice nebo myš. Přejchod z úsporného režimu do stavu zapnuto trvá přibližně 3 sekundy.

## Připojení dokovacího zařízení (u vybraných modelů)

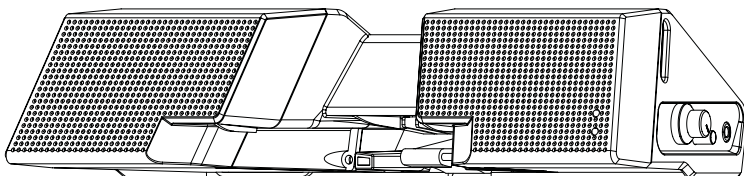

Najděte konektor dokovacího zařízení na zadním panelu a připojte jej do doku.

## Protokol Display Data Channel (DDC)

Pokud počítač podporuje protokol DDC, lze monitor nainstalovat snáze pomocí technologie Plug-and-Play. DDC je komunikační protokol, jehož prostřednictvím monitor informuje hostitelský systém o svých schopnostech, například o podporovaném rozlišení a odpovídajícím časování. Monitor podporuje standard DDC2B.

## Uspořádání kolíků konektoru

### 15kolíkový kabel signálu pro barevný monitor

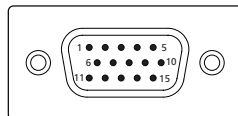

Č. kolíku	Popis	Č. kolíku	Popis
1	Červená	9	+5 V
2	Zelená	10	Signálové uzemnění
3	Modrá	11	Uzemnění monitoru
4	Uzemnění monitoru	12	DDC - Sériová data
5	DDC - návrat	13	Horizontální frekvence
6	Červená - uzemnění	14	Vertikální frekvence
7	Zelená - uzemnění	15	DDC - sériový - šířka pásma
8	Modrá - uzemnění		

## 24kolíkový kabel signálu pro barevný monitor



Č. kolíku	Popis	Č. kolíku	Popis
1	TMDS data 2-	13	NC
2	TMDS data 2+	14	Napájení +5 V
3	TMDS data 2/4 stínění	15	Uzemnění (vratné vedení +5 V hor. fr. ver. fr.)
4	NC	16	Detekce připojení za chodu
5	NC	17	TMDS data 0-
6	DDC - šířka pásma	18	TMDS data 0+
7	Data DDC	19	TMDS data 0/5 stínění
8	NC	20	NC
9	TMDS data 1-	21	NC
10	TMDS data 1+	22	TMDS - šířka pásma - stínění
11	TMDS data 1/3 stínění	23	TMDS - šířka pásma+
12	NC	24	DDC TMDS - šířka pásma-

## 19kolíkový kabel signálu pro barevný monitor\*

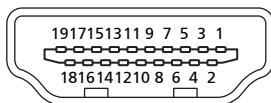

Č. kolíku	Popis	Č. kolíku	Popis
1	TMDS data 2+	2	TMDS data 2 stínění
3	TMDS data 2-	4	TMDS data 1+
5	TMDS data 1 stínění	6	TMDS data 1-
7	TMDS data 0+	8	TMDS data 0 stínění
9	TMDS data 0-	10	TMDS - šířka pásma+
11	TMDS - šířka pásma - stínění	12	TMDS - šířka pásma-
13	CEC	14	Vyhrazeno (bez připojení na zařízení)
15	SCL	16	SDA
17	Kostra DDC/CEC	18	Napájení +5 V
19	Detekce připojení za chodu		

\* u vybraných modelů

# Tabulka standardníhočasování

Režim	Rozlišení			
1	VGA	640 x 480	60	Hz
2	VGA	640 x 480	72	Hz
3	VGA	640 x 480	75	Hz
4	MAC	640 x 480	66.66	Hz
5	VESA	720 x 400	72	Hz
6	SVGA	800 x 600	56	Hz
7	SVGA	800 x 600	60	Hz
8	SVGA	800 x 600	72	Hz
9	SVGA	800 x 600	75	Hz
10	MAC	832 x 624	74.55	Hz
11	XGA	1024 x 768	60	Hz
12	XGA	1024 x 768	70	Hz
13	XGA	1024 x 768	75	Hz
14	MAC	1152 x 870	75	Hz
15	VESA	1152 x 864	75	Hz
16	VESA	1280 x 960	60	Hz
17	SXGA	1280 x 1024	60	Hz
18	SXGA	1280 x 1024	75	Hz
19	VESA	1280 x 720	60	Hz
20	VESA	1280 x 768	60	Hz
21	VESA	1280 x 768	60	Hz
22	WXGA	1280 x 800	60	Hz
23	WXGA	1360 x 768	60	Hz
24	WXGA+	1440 x 900	60	Hz
25	WXGA+	1440 x 900	75	Hz
26	UXGA	1600 x 1200	60	Hz
27	WSXGA+	1680 x 1050	60	Hz
28	WSXGA+	1680 x 1050	75	Hz
29	UXGA	1600 x 1200	60	Hz
30	UXGA	1920 x 1080	60	Hz

# Instalace

Při instalaci monitoru na Váš hostitelský systém postupujte podle níže uvedených kroků:

## Kroky



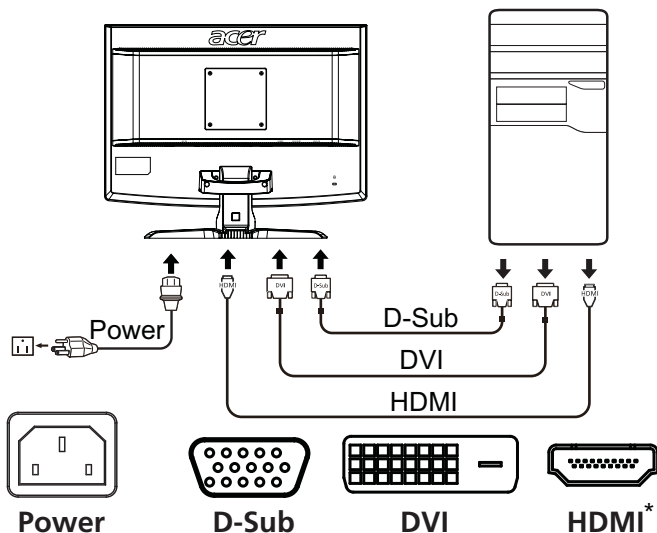

- 1 Připojte videokabel
  - a Ujistěte se, že monitor i počítač jsou vypnuty.
  - b Připojte videokabel VGA k počítači.
  - c Připojte digitální kabel (pouze u modelů s dvojm vstupem).
    - (1) Ujistěte se, že monitor i počítač jsou vypnuty.
    - (2) Připojte jeden konec 24kolíkového kabelu DVI\* na zadní straně monitoru a druhý konec ke konektoru v počítači.
    - (3) Připojte jeden konec 19kolíkového kabelu HDMI\* na zadní straně monitoru a druhý konec ke konektoru v počítači.
- 2 Připojení napájecího kabelu  
Připojte napájecí kabel k monitoru, pak do řádně uzemněné síťové zásuvky.
- 3 Zapnutí monitoru a počítače  
Nejprve zapněte monitor, pak počítač. Tento sled je velmi důležitý.
- 4 Pokud monitor nefunguje správně, nahlédněte do části odstraňování potíží.



\* u vybraných modelů

# Uživatelské ovládací prvky

## Ovládací prvky na předním panelu

Ikona	Položka	Popis
	Tlačítko a indikátor napájení	Slouží k zapnutí a vypnutí monitoru. Pokud je monitor zapnutý, tlačítko svítí bílá. Oranžová barva označuje pohotovostní/úsporný režim.
	Mínus/Plus	Je-li nabídka OSD aktivní, stisknutím tlačítka <b>Mínus</b> nebo <b>Plus</b> můžete přepínat mezi položkami nabídky.
	Funkce nabídky na obrazovce	Stisknutím zobrazíte nabídku na obrazovce. Dalším stisknutím potvrdíte výběr položky v nabídce na obrazovce. Další informace naleznete v kapitole "Nastavení nabídky na obrazovce" na straně 11.
	Tlačítko Automatické nastavení/Konec	Je-li nabídka OSD aktivní, stisknutím tlačítka <b>Auto</b> z ní vystoupíte. Pokud nabídka OSD není aktivní, stisknutím tlačítka <b>Auto</b> provedete automatickou optimalizaci polohy zobrazení, zaostření a šířky pásma zobrazení monitoru.
	Klávesa Empowering	Stisknutím tlačítka Empowering otevřete nabídku správy barev Acer eColorManagement na obrazovce. Zobrazí se nabídka režimů. Další informace naleznete v kapitole "Acer eColor Management" na straně 10.

# Acer eColor Management





## Návod k použití

- 1 Stisknutím tlačítka Empowering *e* otevřete nabídku správy barev Acer eColorManagement na obrazovce. Zobrazí se nabídka režimů.



- 2 Stisknutím tlačítka „<“ nebo „>“ vyberte režim.
- 3 Stisknutím tlačítka Automatické nastavení potvrďte režim a ukončete správu barev Acer eColor Management.

## Funkce a výhody

Ikona hlavní nabídky	Položka dílčí nabídky	Popis
	Uživatelský režim	Uživatелеm definovaný režim. Nastavení lze provést podle potřeb libovolné situace.
	Textový režim	Optimální vyvážení jasu a kontrastu zamezuje únavě očí. Nejpohodlnější způsob čtení textu na obrazovce.
	Standardní režim	Výchozí nastavení. Odpovídá přirozenému zobrazení.
	Grafický režim	Zvýrazňuje barvy a jemné detaily. Obrázky a fotografie se zobrazují v živých barvách s ostrými detaily.
	Režim filmového záznamu	Zobrazuje scény s jasnými detaily. Nabízí skvělý vizuální vjem, a to i v nepříznivé osvětleném prostředí.



## Nastavení nabídky na obrazovce





**Poznámka:** Následující obsah slouží pouze ke všeobecnému použití. Skutečné specifikace produktu se mohou lišit.

Nabídku na obrazovce lze používat pro nastavení monitoru LCD.

Stisknutím tlačítka **Menu** aktivujete nabídku na obrazovce. Nabídku na obrazovce lze použít k nastavení kvality obrazu, polohy nabídky na obrazovce a pro obecná nastavení. Upřesňující nastavení naleznete na následující straně:

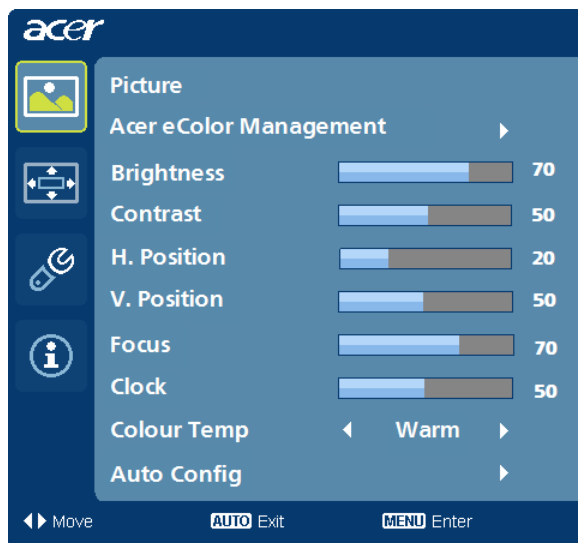
### Nastavení kvality obrazu



- 1 Stisknutím tlačítka Menu aktivujete nabídku na obrazovce.
- 2 Pomocí tlačítek </> vyberte  v nabídce na obrazovce položku Obraz. Přejděte na vlastnost obrazu, kterou chcete nastavit.
- 3 Pomocí tlačítek </> nastavte posuvné indikátory.
- 4 Nabídka Obraz se používá k nastavení jasu, kontrastu, teploty barev, automatické konfigurace a dalších vlastností obrazu.

## Nastavení polohy nabídky na obrazovce

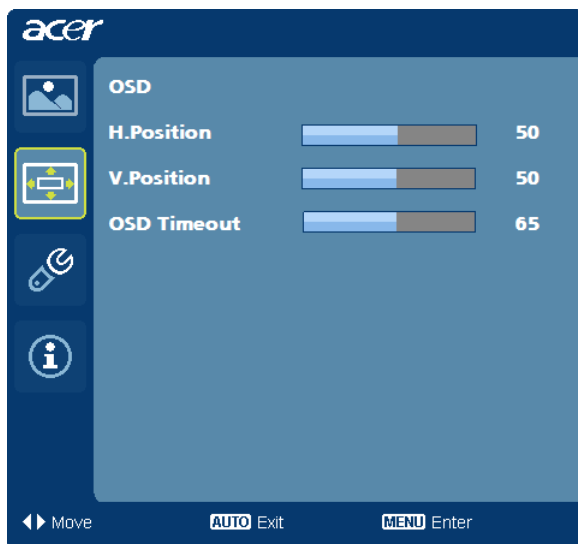

- 1 Stisknutím tlačítka Menu aktivujte nabídku na obrazovce.
- 2 Pomocí směrových tlačítek  vyberte polohu nabídky na obrazovce. Přejděte na vlastnost obrazu, kterou chcete nastavit.

## Úprava nastavení

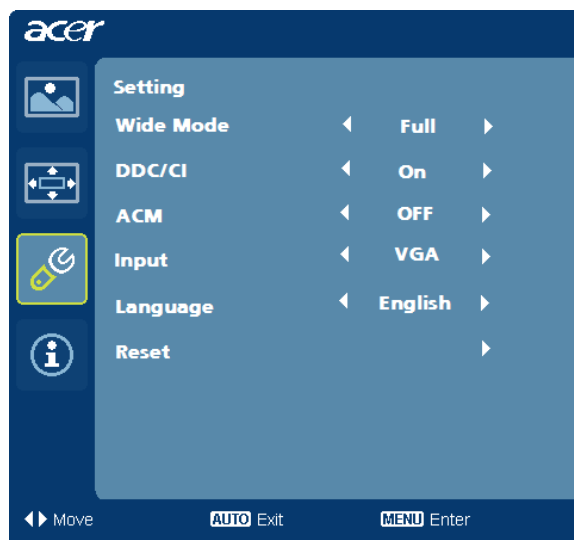

- 1 Stisknutím tlačítka Menu aktivujte nabídku na obrazovce.
- 2 Pomocí tlačítek </> vyberte položku  Nastavení v nabídce na obrazovce. Přejděte na vlastnost obrazu, kterou chcete nastavit.
- 3 Nabídka Nastavení se používá k nastavení jazyka nabídky na obrazovce a dalších důležitých funkcí.

## Informace o produktu



- 1 Stisknutím tlačítka Menu aktivujete nabídku na obrazovce.
- 2 Pomocí tlačítek </> vyberte položku  Informace v nabídce na obrazovce. Zobrazí se základní informace o monitoru LCD pro stávající vstup.

# Odstraňování potíží

Před odesláním monitoru LCD k opravě zkuste vyřešit problém vlastními silami podle níže uvedeného seznamu potíží.

## Režim VGA

Problém	Stav kontrolky	Náprava
Žádný obraz	Bílá	Pomocí nabídky na obrazovce nastavte jas a kontrast na maximum nebo proveďte vynulování na výchozí nastavení.
	Nesvíí	Zkontrolujte vypínač napájení.  Zkontrolujte, zda je napájecí kabel správně připojen k monitoru.
	Oranžová	Zkontrolujte, zda je kabel obrazového signálu řádně připojen na zadní straně monitoru.  Zkontrolujte, zda je počítač zapnutý a zda se nachází v úsporném nebo pohotovostním režimu.
Nestabilní obraz		Zkontrolujte, zda jsou specifikace grafické karty a monitoru ve shodě; mohlo by docházet k neshodě frekvencí vstupního signálu.
Netypický obraz	Na obrazovce není žádný obraz, obraz není vystředěn nebo je příliš velký nebo příliš malý.	Pomocí nabídky na obrazovce nastavte ostření, šířku pásma a vodorovnou a svislou polohu při nestandardních signálech.  Zkontrolujte nastavení zobrazení v počítači. Pokud není zobrazen žádný obraz, vyberte jiné rozlišení nebo vertikální obnovovací frekvenci.  Po nastavení velikosti obrazu několik sekund počkejte, než vyměníte nebo odpojíte signálový kabel či vypnete monitor.

## Režim DVI/HDMI\*

Problém	Stav kontrolky	Náprava
Žádný obraz	Bílá	Pomocí nabídky na obrazovce nastavte jas a kontrast na maximum nebo proveďte vynulování na výchozí nastavení.
	Nesvíí	Zkontrolujte vypínač napájení.  Zkontrolujte, zda je napájecí kabel správně připojen k monitoru.
	Oranžová	Zkontrolujte, zda je kabel obrazového signálu řádně připojen na zadní straně monitoru.  Zkontrolujte, zda je počítač zapnutý a zda se nachází v úsporném nebo pohotovostním režimu.

\* u vybraných modelů