

# Acer LCD scherm

Gebruikershandleiding

Copyright © 2008. Acer Incorporated.  
Alle rechten voorbehouden.

Gebruikershandleiding Acer LCD scherm  
Oorspronkelijke uitgave: 06/2008

Acer behoudt zich het recht voor de informatie in dit document te wijzigen zonder enige kennisgeving. Dergelijke wijzigingen zullen worden opgenomen in nieuwe edities van deze handleiding of in aanvullende documenten en publicaties. Acer stelt zich niet aansprakelijk en geeft geen garanties, expliciet noch impliciet, voor de inhoud van dit document en wijst de impliciete garanties van verkoopbaarheid of geschiktheid voor een bepaald doel af.

Noteer het modelnummer, het serienummer en de datum en plaats van aankoop in de onderstaande ruimte. Het serienummer en het modelnummer bevinden zich op het label dat op uw computer zit. Het serienummer, het modelnummer en de aankoopinformatie moeten worden vermeld op elke briefwisseling aangaande deze eenheid.

Van dit document mag geen enkel deel worden verveelvoudigd, opgeslagen in een zoekstelsel, of worden overgebracht, in welke vorm of op welke wijze dan ook, hetzij elektronisch, mechanisch, door fotokopieën, opnames of op andere wijze, zonder voorafgaande schriftelijke toestemming van Acer Incorporated.

Gebruikershandleiding Acer LCD scherm

Modelnummer: \_\_\_\_\_

Serienummer: \_\_\_\_\_

Aankoopdatum: \_\_\_\_\_

Plaats van aankoop: \_\_\_\_\_

Acer en het Acer-logo zijn geregistreerde handelsmerken van Acer Incorporated.  
Productnamen of handelsmerken van andere bedrijven worden hier alleen ter identificatie gebruikt en zijn eigendom van hun respectieve bedrijven.

# Informatie voor uw veiligheid en gemak

## Veiligheidsinstructies

Lees deze instructies aandachtig door. Bewaar dit document voor toekomstige naslag. Volg alle waarschuwingen en instructies die aangegeven zijn op het product zelf.

## SPECIALE OPMERKINGEN OVER LCD-SCHERMEN

De volgende verschijnselen zijn normaal voor een LCD-scherm en duiden niet op een storing.

- Door de aard van het fluorescente licht zal het scherm aanvankelijk flikkeren. Zet de hoofdschakelaar uit en weer aan tot het geflikker verdwijnt.
- Het is mogelijk dat de helderheid ongelijkmatig is, afhankelijk van het patroon dat u op het bureaublad gebruikt.
- Het LCD-scherm heeft 99,99% of meer effectieve pixels. Het kan maximaal 0,01% fouten bevatten zoals een ontbrekend pixel of een pixel dat altijd aanstaat.
- Door de aard van het LCD-scherm kan er een nabeeld achterblijven nadat de weergave veranderd is, wanneer hetzelfde beeld een aantal uren getoond is. De weergave wordt langzamerhand hersteld wanneer het beeld verandert of wanneer de hoofdschakelaar een aantal uren uitstaat.

## SCHOONMAKEN VAN DE MONITOR

Ga als volgt te werk als u de monitor schoonmaakt:

- Neem de stekker uit het stopcontact voor u begint met schoonmaken.
- Gebruik een zachte doek om het scherm en de behuizing aan voor en zijkant schoon te vegen.

## WAARSCHUWING voor de stekker om de verbinding te verbreken

Let op de volgende richtlijnen als u verbinding maakt met de netvoeding en de verbinding verbreekt:

- Controleer of de monitor op de standaard is gemonteerd voordat u de stekker in het stopcontact steekt.

- Controleer of zowel lcd-scherm als computer zijn uitgeschakeld voordat u een kabel aansluit of de stekker uit het stopcontact trekt.
- Heeft het systeem meer dan een voedingsbron, verbreek dan de verbinding met alle bronnen van voeding.

## Toegankelijkheid

Gebruik een stopcontact dat goed toegankelijk is en zo dicht mogelijk in de buurt van de apparatuur. Moet u de verbinding verbreken, neem dan de stekker uit het stopcontact.

## Veilig luisteren

Volg deze instructies, om het gehoor te beschermen.

- Verhoog de geluidssterkte langzamerhand tot u het geluid goed kunt horen zonder vervorming.
- Verhoog de geluidssterkte daarna niet voordat uw oren zich op het geluid hebben ingesteld.
- Luister niet lang naar muziek met een hoge geluidssterkte.
- Zet de geluidssterkte niet hoger om omgevingsgeluid uit te sluiten.
- Zet de geluidssterkte lager als u gesprekken om u heen niet kunt verstaan.

## Waarschuwingen

- Geruik het apparaat niet in de buurt van water.
- Plaats het product niet op een instabiel wagentje, onderstel of tafel. Het apparaat kan dan vallen, waarbij dit ernstig beschadigt.
- Sleuven en openingen zijn voor ventilatie; deze verzekeren het betrouwbaar functioneren en beschermen tegen oververhitting. Deze openingen mogen niet geblokkeerd of toegedekt worden. Deze openingen mogen nooit geblokkeerd worden door het apparaat te plaatsen op een bed, bank, kleed of een soortgelijk oppervlak. Het apparaat mag nooit in de buurt of op een verwarming worden geplaatst. Het mag niet worden ingebouwd, tenzij er genoeg ventilatie is.
- Steek nooit voorwerpen door de openingen van dit apparaat. Deze kunnen contact maken met onderdelen waarop een gevaarlijk hoge spanning staat, of kortsluiting veroorzaken wat kan resulteren in brand of een elektrische schok. Mors geen vloeistof op het apparaat.
- Plaats het product niet op een trillend oppervlak om beschadiging van interne componenten en lekkage van de accu te voorkomen.
- Gebruik het nooit tijdens het sporten, trainen of in een omgeving met veel trillingen, omdat hierdoor plotseling kortsluiting kan ontstaan en interne onderdelen worden beschadigd.

## Elektriciteit gebruiken

- Dit apparaat moet op een stroombron worden aangesloten, zoals aangegeven op het markeringslabel. Wanneer u niet zeker weet welk type stroom aanwezig is, raadpleeg dan uw dealer of plaatselijk energiebedrijf.
- Plaats geen objecten op de netsnoer. Plaats het apparaat niet in het looppad van anderen.
- Indien een verlengsnoer wordt gebruikt, zorg dat de totale ampèrebelasting op de stekkerdoos niet meer is dan de belastingscapaciteit van de stroomkabel. Let er op dat de totale ampèrebelasting van de apparaten in het stopcontact niet de capaciteit van de zekering overschrijdt.
- Zorg dat een stopcontact, verdeelstekker of verlengsnoer niet wordt overbelast door het aansluiten van te veel apparaten. De totale belasting van het systeem mag niet groter zijn dan 80% van de capaciteit van het vertakte circuit. Als verdeelstekkers worden gebruikt, mag de totale belasting niet groter zijn dan 80% van de ingangcapaciteit van de verdeelstekker.
- De stroomkabel van het product is uitgerust met een geaarde stekker. De stekker past alleen in een geaard stopcontact. Zorg dat het stopcontact correct geaard is voordat u de stekker in het stopcontact steekt. Plaats de stekker niet in een stopcontact zonder aarde. Neem contact op met uw elektricien voor details.



.....

**Waarschuwing!** De aardingspin is een veiligheidsmiddel. Het gebruik van een stopcontact zonder correct aarding kan resulteren in elektrische schok en/of verwonding.



.....

**Opmerking:** De aardingspin is ook een goede bescherming tegen onverwachte ruis van andere naburige elektrische apparaten die de prestaties van dit product kunnen storen.

- Gebruik alleen het juiste type stroomkabel (meegeleverd in de doos met accessoires). Als u de stroomkabel moet vervangen, zorg dan dat de nieuwe stroomkabel voldoet aan de volgende vereisten: verwisselbaar, UL listed/CSA certificering, type SPT-2, 7 A 125 V minimum, goedgekeurd door VDE of een vergelijkbare instelling, maximaal 4,6 meter (15 voet) lang.

## Reparatie van het product

Probeer het apparaat niet zelf te repareren. Het apparaat openen of het verwijderen van de behuizing kan u blootstellen aan gevaarlijke stroomspanningen of andere risico's. Laat elke reparatie over aan gekwalificeerd onderhoudspersoneel.

Neem de stekker uit het stopcontact en schakel bevoegd reparatiepersoneel in indien:

- De voedingskabel beschadigd, doorgesneden of gerafeld is

- Vloeistof in het product is gekomen
- Het product was blootgesteld aan regen of water
- Het product gevallen is of de behuizing beschadigd is
- Het product een afwijkend gedrag vertoont, wat aangeeft dat reparatie nodig is
- Het product niet normaal functioneert als de instructies worden opgevolgd



.....

**Opmerking:** Stel alleen die zaken bij die worden behandeld in de gebruiksaanwijzing. Onjuist bijstellen van andere zaken kan schade veroorzaken en kan tot gevolg hebben dat uitgebreide werkzaamheden door een gekwalificeerde technicus nodig zijn om het product weer in de normale toestand te brengen.

## Potentieel explosieve omgevingen

Schakel het toestel uit in een gebied met een potentieel explosieve atmosfeer en volg alle borden en instructies op. Potentieel explosieve atmosferen treft u aan in gebieden waar u normaal gesproken geadviseerd wordt de motor van uw voertuig af te zetten. Vonken in zulke gebieden kunnen een explosie of brand veroorzaken met letsel of zelfs de dood als gevolg. Schakel het toestel uit in de buurt van tankzuilen bij garages. Let op voorschriften betreffende het gebruik van radioapparatuur in brandstofdepots, opslag- en distributieplaatsen, chemische fabrieken of plekken waar explosies worden uitgevoerd. Gebieden met een potentieel explosieve atmosfeer worden vaak, maar niet altijd, gemarkeerd. Hieronder vallen chemische overslag- of opslagfaciliteiten, onderdeks op schepen, voertuigen die vloeibaar gemaakt petroleumgas (zoals propaan of butaan) gebruiken, en plekken waar de lucht chemicaliën of deeltjes als korrels, stof of metaalpoeder bevatten.

## Extra veiligheidsinformatie

Het toestel en uitbreidingen kan kleine onderdelen bevatten. Houd deze buiten het bereik van kleine kinderen.

## Recyclinginformatie over it-apparaten

Acer is sterk betrokken bij de bescherming van het milieu en ziet recycling, in de vorm van hergebruiken en wegwerpen van gebruikte apparatuur, als één van de belangrijkste maatregelen om de belasting van het milieu te minimaliseren.

Wij bij Acer zijn erg bewust van de effecten die ons bedrijf heeft op de omgeving, en we streven ernaar de beste werkprocedures te herkennen en leveren om de belasting die onze producten op het milieu hebben te beperken.

Voor meer informatie over hulp bij recycling, ga naar deze website:

<http://global.acer.com/about/sustainability32.htm>

Bezoek [www.global.acer.com](http://www.global.acer.com) voor meer informatie over de kenmerken en voordelen van onze andere producten.

## Instructies voor weggooien



Gooi dit elektronisch apparaat niet zomaar weg. Om vervuiling te voorkomen en het milieu zo veel mogelijk te beschermen, biedt u het apparaat aan voor recycling. Voor meer informatie over de WEEE (Waste from Electrical and Electronics Equipment, afval van elektronische en elektrotechnische apparaten), bezoekt u <http://global.acer.com/about/sustainability.htm>

### Advies over kwik



Projectoren of elektronische producten met een lcd/crt-monitor of -beeldscherm: lamp(en) in dit product kunnen kwik bevatten en moeten daarom worden hergebruikt of weggeworpen volgens plaatstelijke, nationale of federale wetten. Voor meer informatie, neemt u contact op met de electronic industries alliance op [www.eiae.org](http://www.eiae.org). Voor informatie over het verwijderen van lampen, zie [www.lamprecycle.org](http://www.lamprecycle.org).

## Verklaring LCD-pixel

Het LCD-product is gemaakt met fabricagetechnieken van hoge precisie. Toch kunnen sommige pixels soms verkeerd "vallen" of verschijnen als zwarte of rode punten. Dit heeft geen effect op de opgenomen afbeelding en is geen defect.



ENERGY STAR (voor geselecteerde modellen) is een overheidsprogramma (publiek/private samenwerking) dat mensen in staat stelt het milieu te beschermen op een manier die geen geld kost en zonder kwaliteit of gebruiksgemak van producten in te boeten. Producten die de ENERGY STAR verdienen voorkomen dat broeikasgassen worden uitgestoten

door te voldoen aan strikte richtlijnen voor het efficiënt omgaan met energie die zijn opgesteld door het Environmental Protection Agency (EPA) en het Department of Energy (DOE) van de V.S. In een gemiddeld huishouden wordt 75% van alle elektriciteit die gebruikt wordt door consumentenelektronica verbruikt als de apparaten zijn uitgeschakeld. Apparatuur met de ENERGY STAR verbruikt uitgeschakeld tot 50% minder energie dan conventionele apparatuur. Voor meer informatie, zie <http://www.energystar.gov> en <http://www.energystar.gov/powermanagement>.

Als ENERGY STAR partner, heeft Acer Inc. verklaard dat dit product voldoet aan de ENERGY STAR richtlijnen voor efficiënt energieverbruik.



**Opmerking:** Bovenstaande verklaring is alleen van toepassing op Acer lcd-schermen met een ENERGY STAR-logo.

Dit product wordt geleverd met de volgende energiebeheer instellingen:

- Slaapstand van het beeldscherm wordt na 15 minuten inactiviteit ingeschakeld.
- Slaapstand van de computer wordt na 30 minuten inactiviteit ingeschakeld.
- Ontwaak de computer uit de Slaapstand door op de aan/uit-knop te drukken.

## Tips en informatie voor gebruiksgemak

Gebruikers van computers kunnen na lang gebruik oogklachten of hoofdpijn krijgen. Gebruikers lopen ook het risico op andere fysieke klachten door ruime tijd (urenlang) achter een beeldscherm te zitten. Lange werkperiodes, slechte houding, slechte gewoonten, spanning, ongeschikte werkcondities, persoonlijke gezondheid en andere factoren beïnvloeden het risico op fysieke klachten.

Onjuist gebruik van de computer kan leiden tot carpal tunnel syndroom, peesontsteking, peesschedeontsteking of andere spier/gewrichtstoringsen. De volgende symptomen kunnen optreden in handen, polsen, armen, schouders, nek of rug:

- ongevoeligheid, of een brandend of tintelend gevoel
- pijnlijk, ruw of week gevoel
- pijn, opzwellings of kloppen
- stijfheid of spanning
- koudheid of zwakte

Als u deze symptomen heeft, of ander terugkeren of aanhouden ongemak en/of pijn die te maken heeft met het gebruik van de computer, neem dan onmiddellijk contact op met een arts en informeer de arbodienst van uw bedrijf.

De volgende onderdelen bevatten tips voor een comfortabeler computergebruik.

### Zoek de houding waarin u zich prettig voelt

Deze houding vindt u door de kijkhoek van de monitor te veranderen, een voertrus te gebruiken, of de zithoogte te vergroten; probeer de prettigste houding te vinden. Let op de volgende aanwijzingen:

- blijf niet te lang in één vast houding zitten
- ga niet naar voren en/of achteren hangen
- sta regelmatig op en loop wat om de spanning op uw beenspieren te verlichten



## Let op uw zicht

Lang naar het beeldscherm kijken, onjuiste bril of contactlenzen, lichtweerspiegelingen, uitbundige of te weinig verlichting, slecht afgestelde beeldschermen, te kleine lettertypes en beeldschermen met weinig contrast zijn factoren die spanning op uw ogen vergroten. Het volgende deel biedt aanwijzingen om spanning op de ogen te verminderen.

### Ogen

- Gun uw ogen regelmatig rust.
- Geef uw ogen af en toe een pauze door even van het beeldscherm weg te kijken en op een punt veraf te focussen.
- Knipper regelmatig zodat uw ogen niet uitdrogen.

### Beeldscherm

- Houd het beeldscherm schoon.
- Houd uw hoofd een stukje hoger dan de bovenrand van het beeldscherm, zodat uw ogen naar beneden kijken als u naar het midden van het beeldscherm kijkt.
- Stel de helderheid en/of contrast van het beeldscherm in op een comfortabel niveau zodat tekst goed leesbaar en afbeeldingen goed zichtbaar zijn.
- Voorkom schitteringen en reflecties door:
  - plaats het beeldscherm zodanig dat de zijkant naar venster of lichtbron is gekeerd
  - minimaliseer het licht in de kamer met gordijnen, lamellen of luxaflex
  - gebruik een taaklicht
  - verander de kijkhoek van het beeldscherm
  - gebruik een schittering-reductiefilter
  - gebruik een klep rond het beeldscherm, zoals een stuk karton dat aan de bovenkant van het beeldscherm is geplakt
- Zorg dat het beeldscherm niet in een onprettige kijkhoek staat.
- Zorg dat u niet gedurende lange tijd in een heldere lichtbron, zoals een open raam, hoeft te kijken.

## Goede werkgewoonten ontwikkelen

Ontwikkel de volgende werkgewoonten om het omgaan met de computer meer ontspannen en productiever te maken:

- Neem regelmatig en vaak korte pauzes.
- Doe een aantal rekoefeningen.
- Adem zo vaak mogelijk frisse lucht in.
- Sport regelmatig en zorg dat u gezond blijft.

# Declaration of Conformity



We,

**Acer Computer (Shanghai) Limited**

3F, No. 168 Xizang medium road, Huangpu District,  
Shanghai, China

Contact Person: Mr. Easy Lai

Tel: 886-2-8691-3089 Fax: 886-2-8691-3000

E-mail: [easy\\_lai@acer.com.tw](mailto:easy_lai@acer.com.tw)

Hereby declare that:

**Product: LCD Monitor**

**Trade Name: Acer**

**Model Number: P244W**

**SKU Number: P244Wxxx ("x" = 0~9, a ~ z, or A ~ Z) or blank**

Is compliant with the essential requirements and other relevant provisions of the following EC directives, and that all the necessary steps have been taken and are in force to assure that production units of the same product will continue comply with the requirements.

**EMC Directive 2004/108/EC as attested by conformity with the following harmonized standards:**

- EN55022:1998 + A1:2000 + A2:2003, AS/NZS CISPR22:2006, Class B
- EN55024:1998 + A1:2001 + A2:2003
- EN61000-3-2:2000 +A2:2005, Class D
- EN61000-3-3:1995 + A1:2001

**Low Voltage Directive 2006/95/EC as attested by conformity with the following harmonized standard:**

- EN60950-1:2001 + A11:2004

**RoHS Directive 2002/95/EC on the Restriction of the Use of certain Hazardous Substances in Electrical and Electronic Equipment.**

*Easy Lai*  
\_\_\_\_\_  
Easy Lai / Director

Acer Computer (Shanghai) Limited

# Federal Communications Commission

## Declaration of Conformity

This device complies with Part 15 of the FCC Rules. Operation is subject to the following two conditions: (1) This device may not cause harmful interference, and (2) This device must accept any interference received, including interference that may cause undesired operation.

The following local manufacturer/importer is responsible for this declaration:

Product name:	LCD Monitor
Model number:	P244W ("x" = 0 - 9, a - z, or A - Z or blank)
SKU number:	P244Wxxx ("x" = 0 - 9, a - z, or A - Z or blank)
Name of responsible party:	Acer America Corporation
Address of responsible party:	333 West San Carlos St. San Jose, CA 95110 USA
Contact person:	Acer Representative
Tel:	1-254-298-4000
Fax:	1-254-298-4147



<b>Informatie voor uw veiligheid en gemak</b>	<b>iii</b>
<b>Veiligheidsinstructies</b>	<b>iii</b>
<b>SPECIALE OPMERKINGEN OVER LCD-SCHERMEN</b>	<b>iii</b>
SCHOONMAKEN VAN DE MONITOR	iii
WAARSCHUWING voor de stekker om de verbinding te verbreken	iii
Toegankelijkheid	iv
Veilig luisteren	iv
Waarschuwingen	iv
Elektriciteit gebruiken	v
Reparatie van het product	v
<b>Extra veiligheidsinformatie</b>	<b>vi</b>
<b>Recyclinginformatie over it-apparaten</b>	<b>vi</b>
<b>Instructies voor weggooien</b>	<b>vii</b>
<b>Verklaring LCD-pixel</b>	<b>vii</b>
<b>Tips en informatie voor gebruiksgemak</b>	<b>viii</b>
<b>Declaration of Conformity</b>	<b>x</b>
<b>Federal Communications Commission     Declaration of Conformity</b>	<b>xi</b>
<b>Uitpakken</b>	<b>1</b>
<b>De standaard bevestigen     (voor geselecteerde modellen)</b>	<b>2</b>
<b>De standaard bevestigen     (voor geselecteerde modellen)</b>	<b>3</b>
<b>Instellen van de schermpositie</b>	<b>4</b>
<b>De stroomkabel aansluiten</b>	<b>4</b>
<b>Energiebesparing</b>	<b>4</b>
<b>Het docking-toestel aansluiten     (alleen op bepaalde modellen)</b>	<b>5</b>
<b>Display Data Channel (DDC)</b>	<b>5</b>
<b>Toekennen van connectorpinnen</b>	<b>5</b>
15-pins signaalkabel voor kleurenscherm	5
24-pins signaalkabel voor kleurenscherm	6
19-pins signaalkabel voor kleurenscherm*	7
<b>Tabel met standaardtimingen</b>	<b>8</b>
<b>Installatie</b>	<b>9</b>
<b>Besturingselementen</b>	<b>10</b>
<b>Besturingselementen aan de voorkant</b>	<b>10</b>
<b>Acer eColor Management</b>	<b>11</b>
Gebruiksaanwijzingen	11
Kenmerken en voordelen	11

<b>De osd-instellingen aanpassen</b>	<b>12</b>
De beeldkwaliteit aanpassen	12
De osd-positie aanpassen	13
Aanpassen van de instelling	14
Productinformatie	15
<b>Problemen oplossen</b>	<b>16</b>
Vga-modus	16
Dvi/HDMI*-modus	17

# Uitpakken

Controleer of de volgende voorwerpen in de verpakking aanwezig zijn. Bewaar het verpakkingsmateriaal voor het geval dat u de monitor in de toekomst wilt vervoeren.

Lcd-scherm

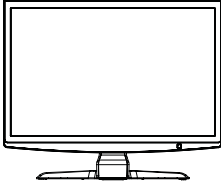

Gebruikershandleiding



Verkorte handleiding



D-Sub-kabel

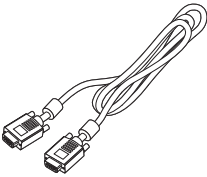

Dvi-kabel (geldt alleen voor model met twee ingangen)

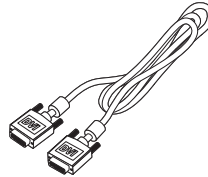

Stroomkabel

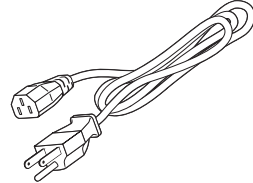

Audiokabel  
(Optioneel)

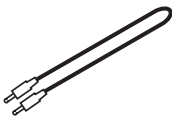

## De standaard bevestigen (voor geselecteerde modellen)



.....

**Opmerking:** Haal de monitor en monitorstandaard uit de verpakking. Plaats de monitor met het beeldscherm omlaag gericht voorzichtig op een stabiel oppervlak -- gebruik een doek zodat geen krassen op het beeldscherm komen.

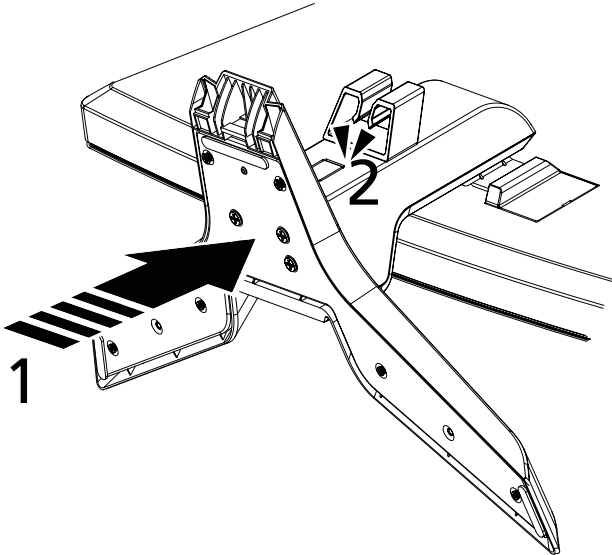

- 1 Bevestig de monitorstandaardarm aan de standaard.
- 2 Zorg dat de standaard stevig wordt bevestigd aan de monitorstandaardarm.



.....

**Opmerking:** Let goed op tijdens het monteren zodat u zichzelf niet verwondt.



## De standaard bevestigen (voor geselecteerde modellen)



**Opmerking:** Haal de monitor en monitorstandaard uit de verpakking. Plaats de monitor met het beeldscherm omlaag gericht voorzichtig op een stabiel oppervlak -- gebruik een doek zodat geen krassen op het beeldscherm komen.

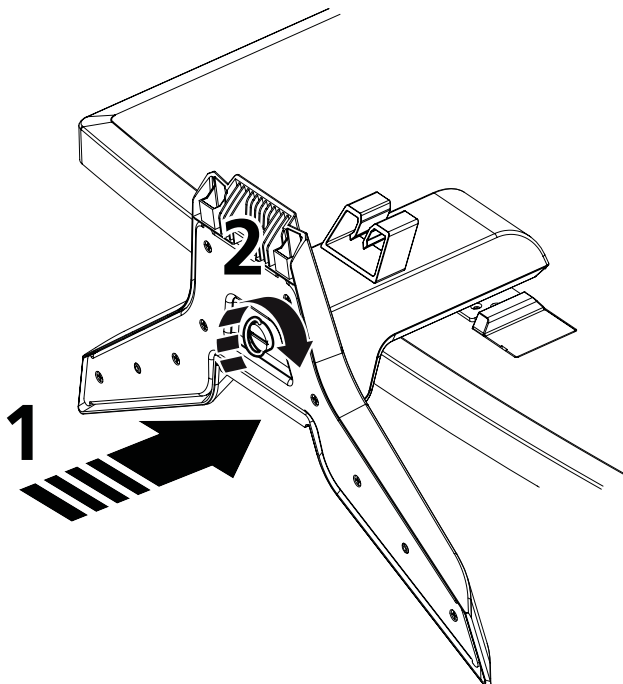

**Pas op: Controleer of alle schroeven goed vast zitten voordat u de monitor op de standaard plaatst, omdat u anders onherstelbare schade aan de monitor riskeert.**

- 1 Bevestig de arm van de monitorstandaard aan de standaard.
- 2 Bevestig de standaard aan de monitorstandaardarm door de witte schroef vast te draaien met de geïntegreerde uitstulping of een muntje.



**Opmerking:** Let goed op tijdens het monteren zodat u zichzelf niet verwondt.

## Instellen van de schermpositie

U kunt de positie van het beeldscherm optimaliseren door hem te kantelen. Pak de rand van het beeldscherm met beide handen beet. De monitor kan 15 graden omhoog of 5 graden omlaag worden gekanteld.

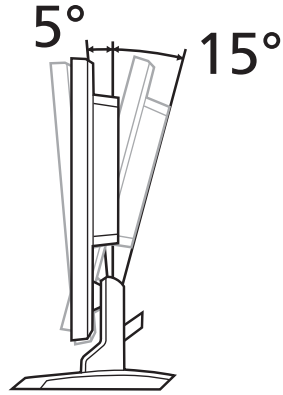

## De stroomkabel aansluiten

- Controleer eerst of de gebruikte stroomkabel van het juiste type is voor de streek waar u woont.
- Deze monitor heeft een universele netvoeding en werkt daardoor zowel op 100/120 V als op 220/240 V wisselspanning. Instelling door de gebruiker is niet nodig.
- Sluit het ene uiteinde van de stroomkabel aan op de monitor en het andere op een stopcontact.
- Voor gebruik op 120 V wisselspanning:  
Gebruik een kabel die voldoet aan UL, type SVT-draad en een stekker die geschikt is voor 10 A/125 V.
- Voor gebruik op 220/240 V wisselspanning:  
Gebruik een kabel die voldoet aan H05VV-F en een stekker die geschikt is voor 10 A, 250 V. De kabel moet voldoen aan de veiligheidseisen die gelden in het land waar de apparatuur gebruikt wordt.

## Energiebesparing

Deze monitor reageert op verschillende signalen van de computer om energie te besparen, zoals wordt aangegeven door de gele stroom-led.

Modus	Led-licht
Aan	Wit
Energiebesparing	Geel

De toestand van energiebesparing blijft bestaan totdat er een besturingssignaal wordt ontvangen, bijvoorbeeld doordat het toetsenbord of de muis wordt gebruikt. De hersteltijd van "energiebesparende" modus naar "ingeschakeld" is ongeveer 3 seconden.

## Het docking-toestel aansluiten (alleen op bepaalde modellen)

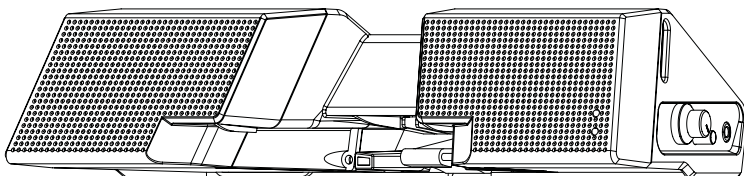

Zoek aan de achterzijde de aansluiting van het docking-toestel en sluit dit aan op de dock.

## Display Data Channel (DDC)

Voor eenvoudige installatie, kan de monitor probleemloos worden aangesloten (plug & play), tenminste als uw systeem het DDC-protocol ondersteunt. DDC is een communicatieprotocol waardoor de monitor automatisch aan het systeem kenbaar maakt welke mogelijkheden de monitor heeft, zoals ondersteunde resoluties en daarbij corresponderende timing. De monitor ondersteunt de standaard DDC2B.

## Toekennen van connectorpinnen

### 15-pins signaalkabel voor kleurenscherm

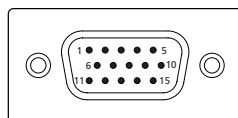

Pinnummer	Beschrijving	Pinnummer	Beschrijving
1	Rood	9	+5 V
2	Groen	10	Logische aarding
3	Blauw	11	Beeldschermaarde
4	Beeldschermaarde	12	DDC-Seriële gegevens
5	DDC-retour	13	H-Sync
6	R-aarde	14	V-Sync
7	G-aarde	15	DDC-Seriële klok
8	B-aarde		

## 24-pins signaalkabel voor kleurenscherm

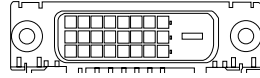

Pinnummer	Beschrijving	Pinnummer	Beschrijving
1	TMDS-gegevens 2-	13	NC
2	TMDS-gegevens 2+	14	+5 V voeding
3	TMDS-gegevens 2/4-afscherming	15	GND (retour voor +5 V hsync.vsync)
4	NC	16	Detectie van aansluiting
5	NC	17	TMDS-gegevens 0-
6	DDC Klok	18	TMDS-gegevens 0+
7	DDC-gegevens	19	TMDS-gegevens 0/5-afscherming
8	NC	20	NC
9	TMDS-gegevens 1-	21	NC
10	TMDS-gegevens 2+	22	TMDS-klokafscherming
11	TMDS-gegevens 1/3-afscherming	23	TMDS-klok+
12	NC	24	DDC TMDS-klok-

## 19-pins signaalkabel voor kleurenscherm\*

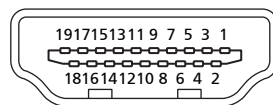

Pinnummer	Beschrijving	Pinnummer	Beschrijving
1	TMDS-gegevens 2+	2	TMDS-gegevens 2-afscherming
3	TMDS-gegevens 2-	4	TMDS-gegevens 1+
5	TMDS-gegevens 1-afscherming	6	TMDS-gegevens 1-
7	TMDS-gegevens 0+	8	TMDS-gegevens 0-afscherming
9	TMDS-gegevens 0-	10	TMDS-klok+
11	TMDS-klokafscherming	12	TMDS-klok-
13	CEC	14	Gereserveerd (n.c. op toestel)
15	SCL	16	SDA
17	DDC/CEC-aarde	18	+5 V voeding
19	Detectie van aansluiting		

\* voor geselecteerde modellen

# Tabel met standaardtiming

Modus		Resolutie		
1	VGA	640 x 480	60	Hz
2	VGA	640 x 480	72	Hz
3	VGA	640 x 480	75	Hz
4	MAC	640 x 480	66.66	Hz
5	VESA	720 x 400	72	Hz
6	SVGA	800 x 600	56	Hz
7	SVGA	800 x 600	60	Hz
8	SVGA	800 x 600	72	Hz
9	SVGA	800 x 600	75	Hz
10	MAC	832 x 624	74.55	Hz
11	XGA	1024 x 768	60	Hz
12	XGA	1024 x 768	70	Hz
13	XGA	1024 x 768	75	Hz
14	MAC	1152 x 870	75	Hz
15	VESA	1152 x 864	75	Hz
16	VESA	1280 x 960	60	Hz
17	SXGA	1280 x 1024	60	Hz
18	SXGA	1280 x 1024	75	Hz
19	VESA	1280 x 720	60	Hz
20	VESA	1280 x 768	60	Hz
21	VESA	1280 x 768	60	Hz
22	WXGA	1280 x 800	60	Hz
23	WXGA	1360 x 768	60	Hz
24	WXGA+	1440 x 900	60	Hz
25	WXGA+	1440 x 900	75	Hz
26	UXGA	1600 x 1200	60	Hz
27	WSXGA+	1680 x 1050	60	Hz
28	WSXGA+	1680 x 1050	75	Hz
29	UXGA	1600 x 1200	60	Hz
30	UXGA	1920 x 1080	60	Hz

# Installatie

Ga als volgt te werk om het beeldscherm op uw systeem te installeren:

## Stappen

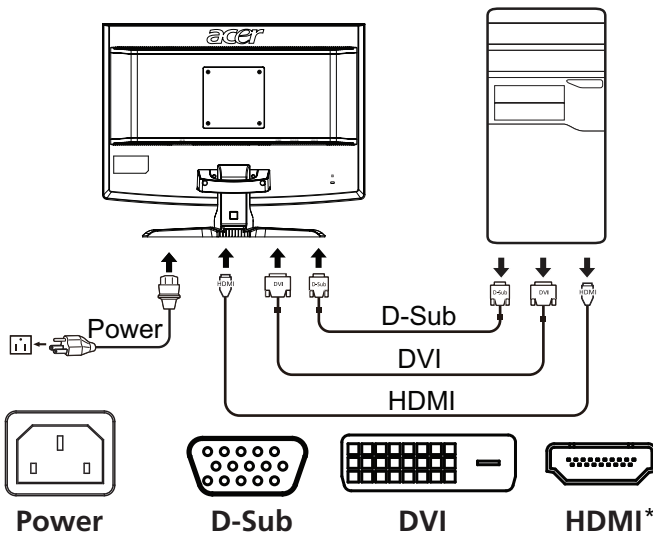

- 1 Sluit de videokabel aan
  - a Controleer of de monitor en de computer uitgeschakeld zijn.
  - b Sluit de vga-videokabel op de computer aan.
  - c Sluit de digitale kabel aan (alleen voor modellen met twee ingangen).
    - (1) Controleer of de monitor en de computer uitgeschakeld zijn.
    - (2) Sluit een uiteinde van de 24-pins dvi\*-kabel aan op de achterkant van de monitor en het andere op de dvi-aansluiting van de computer.
    - (3) Sluit een uiteinde van de 19-pins HDMI\*-kabel aan op de achterkant van de monitor en het andere op de dvi-aansluiting van de computer.
- 2 Sluit de voedingskabel aan  
Sluit de kabel aan op de monitor, en daarna op een geaard stopcontact.
- 3 Zet beeldscherm en computer aan  
Zet eerst het beeldscherm aan, daarna de computer. Deze volgorde is zeer belangrijk.
- 4 Functioneert de monitor niet goed, lees dan het deel over het oplossen van problemen om de oorzaak van de storing te vinden.



\* voor geselecteerde modellen

# Besturingselementen

## Besturingselementen aan de voorkant

Pictogram	Item	Beschrijving
	Aan/uit-knop/ indicator	Hiermee schakelt u het beeldscherm in en uit. Wit geeft aan ingeschakeld. Geel geeft aan stand-by/energiebesparende modus.
	Min/plus	Als de osd is geopend, drukt u op de <b>Min-</b> of <b>Plus-</b> knoppen om tussen osd-opties te schakelen.
MENU	Osd-functies	Indrukken om de osd te openen. Nogmaals drukken om een selectie in de osd in te voeren. Zie "De osd-instellingen aanpassen" op pagina 12 voor meer details.
AUTO	Automatisch instellen-toets/ Afsluiten	Als de osd is geopend, drukt u op <b>Auto</b> om de osd te sluiten. Als de osd inactief is, drukt u op <b>Auto</b> en het beeldscherm optimaliseert automatisch de positie, focus en klokfrequentie van het beeld.
	Empowering-toets	Druk op de Empowering-toets om de osd van Acer eColor Management te openen voor toegang tot de scenariomodi. Zie "Acer eColor Management" op pagina 11 voor meer details.



# Acer eColor Management





## Gebruiksaanwijzingen

- 1 Druk op de *e* Empowering-toets om de OSD van Acer eColor Management te openen voor toegang tot de scenariomodus.



- 2 Druk op "<" of ">" om de modus te kiezen.
- 3 Druk op de knop Auto-aanpassen om de modus te bevestigen en Acer eColor Management te sluiten.

## Kenmerken en voordelen

Hoofdpictogram	Submenu-item	Beschrijving
	Gebruiker	Gedefinieerd door gebruiker. Instellingen kunnen worden aangepast aan elke situatie.
	Tekstmodus	Optimale balans tussen helderheid en contrast voorkomt vermoeide ogen. De meest comfortabele manier om tekst op het beeldscherm te lezen.
	Standaardmodus	Standaardinstellingen. Herstelt de eigen beeldscherminstellingen.
	Graphicsmodus	Verbeterd kleuren en benadrukt kleine details. Beelden en foto's verschijnen in levendige kleuren met scherpe details.
	Filmmodus	Geeft scènes weer met helderste details. Zeer goed beeld, zelfs in slechtverlichte omgevingen.

## De osd-instellingen aanpassen



**Opmerking:** De volgende gegevens dienen slechts ter algemene informatie. Daadwerkelijke productspecificaties kunnen verschillen.

De osd kan worden gebruikt om de instellingen van het lcd-scherm aan te passen.

Druk op de **Menu**-toets om het osd-venster te openen. U kunt de osd gebruiken om de beeldkwaliteit, osd-positie en algemene instellingen aan te passen. Voor geavanceerde instellingen, zie de volgende pagina:

### De beeldkwaliteit aanpassen



- 1 Druk op de Menutoets om de osd te openen.
- 2 Gebruik de </>-toetsen om  Beeld van het osd te selecteren. Ga vervolgens naar het beeldelement dat u wilt aanpassen.
- 3 Gebruik de </>-toetsen om de schuifschaal aan te passen.
- 4 Het Beeldmenu kan worden gebruikt om Helderheid, Contrast, Kleurtemp, Automatische configuratie en andere beeld-gerelateerde zaken in te stellen.

## De osd-positie aanpassen

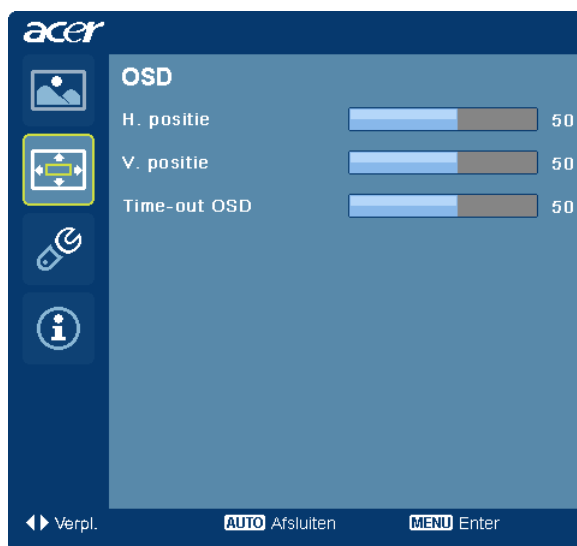

- 1 Druk op de Menutoets om de osd te openen.
- 2 Gebruik de pijltoetsen om  OSD te kiezen in de osd. Ga vervolgens naar het item dat u wilt aanpassen.

## Aanpassen van de instelling



- 1 Druk op de Menutoets om de osd te openen.
- 2 Gebruik de </>-toetsen om  Instelling van het osd te selecteren. Ga vervolgens naar het item dat u wilt aanpassen.
- 3 Het Instellingenmenu kan worden gebruikt om Menutaal en andere belangrijke instellingen aan te passen.

## Productinformatie



- 1 Druk op de Menutoets om de osd te openen.
- 2 Gebruik de </>-toetsen om  Informatie van het osd te selecteren. De basisinformatie van het lcd-scherm voor de huidige ingang wordt weergegeven.

# Problemen oplossen

Zijn er problemen met de monitor, controleer dan eerst de punten hieronder voordat u het lcd-scherm opstuurt voor reparatie.

## Vga-modus

Probleem	Led-status	Oplossing
Geen beeld	Wit	Stel met de OSD de helderheid en het contrast in op de maximale waarde, of herstel de fabrieksinstelling.
	Uit	Controleer de aan/uit-knop.  Controleer of de stroomkabel correct op het beeldscherm is aangesloten.
	Geel	Controleer of de videokabel goed is aangesloten op de achterzijde van het scherm.  Controleer of het computersysteem is ingeschakeld en in de energiebesparende modus of op stand-by staat.
Instabiel beeld		Controleer of de specificaties van de videokaart en de monitor overeenstemmen. Dit zou een afwijking van de signaalfrequentie kunnen veroorzaken.
Abnormaal beeld	Beeld ontbreekt, is niet gecentreerd, is te groot of te klein voor het scherm.	Gebruik de osd om focus, klok, H-positie en V-positie aan te passen voor signalen die niet standaard zijn.  Controleer de beeldinstelling van het systeem. Mocht er geen beeld zijn, kies dan een andere resolutie of verticale vernieuwingsfrequentie.
		Wacht een paar seconden nadat u de grootte van het beeld hebt ingesteld voordat u de signaalkabel losmaakt of de monitor uitschakelt.

## Dvi/HDMI\*-modus

Probleem	Led-status	Oplossing
Geen beeld	Wit	Stel met de OSD de helderheid en het contrast in op de maximale waarde, of herstel de fabrieksinstelling.
	Uit	Controleer de aan/uit-knop.  Controleer of de stroomkabel goed is aangesloten.
	Geel	Controleer of de videokabel goed is aangesloten op de achterzijde van het scherm.  Controleer of het computersysteem is ingeschakeld en in de energiebesparende modus of op stand-by staat.

\* voor geselecteerde modellen