

Moniteur LCD Acer

Manuel d'utilisation

Droits d'auteur © 2008. Acer Incorporated.
Tous droits réservés.

Guide d'utilisation du moniteur LCD Acer
Première publication : 06/2008

Des modifications peuvent être apportées de temps à autre aux informations contenues dans cette publication sans obligation d'en notifier qui que ce soit. Ces modifications seront ajoutées aux nouvelles éditions de ce manuel ou dans des documents et publications complémentaires. Cette société ne fournit aucune espèce de garantie expresse ou implicite, relative à aucune des informations contenues dans ce manuel et n'offre notamment aucune garantie d'aucune sorte quant à la valeur marchande de ce produit ou son adéquation à une application particulière.

Enregistrez le numéro de série, la date d'achat, et le numéro du modèle dans l'espace prévu ci-dessous. Le numéro de série et le numéro de modèle sont imprimés sur l'étiquette collée sur le châssis. Toutes les correspondances concernant cette unité doivent inclure ces informations.

Toute reproduction, mise en mémoire de ce manuel sur un support quelconque, ainsi que toute transmission, par quelque procédé que ce soit, de manière électronique ou mécanique, par photocopie ou enregistrement et autres sont interdites sans l'autorisation écrite préalable d'Acer Incorporated.

Guide d'utilisation du moniteur LCD Acer

Modèle : _____

No. de série : _____

Date d'achat : _____

Lieu d'achat : _____

Acer et le logo Acer sont des marques déposées de Acer Incorporated. Toutes les autres marques et marques déposées ne sont utilisées ici que pour un but d'identification et sont la propriété de leurs sociétés respectives.

Informations pour votre sécurité et votre confort

Consignes de Sécurité

Lisez attentivement ces instructions. Conservez ce document pour des références futures. Conformez-vous aux consignes et avertissements indiqués sur cet appareil.

REMARQUES PARTICULIERES SUR LES MONITEURS LCD

Il est normal que les symptômes suivant se produisent en utilisant le moniteur LCD, ils n'indiquent aucun problème.

- En raison de la nature des lampes fluorescentes, l'image à l'écran peut être instable lors de la première utilisation. Éteignez, puis rallumez votre écran pour vous assurer de faire disparaître ce problème d'instabilité de l'image.
- Il est possible que la luminosité à l'écran soit légèrement irrégulière, elle dépend du motif de bureau que l'on utilise.
- L'écran LCD possède 99,99% ou plus de pixels efficaces. Il peut comporter un maximum de 0,01% pixels défectueux, qui peuvent se caractériser par un pixel manquant ou constamment allumé.
- Il est dans la nature des écrans LCD qu'une image rémanente de l'écran précédent reste après un changement d'image, surtout si cette image est restée affichée à l'écran pendant plusieurs heures. Dans ce cas-là, l'écran redeviendra normal lentement en changeant d'image ou en éteignant le moniteur pendant plusieurs heures.

NETTOYAGE DU MONITEUR

Suivez attentivement les consignes ci-dessous lors du nettoyage du moniteur :

- Débranchez toujours le moniteur avant de le nettoyer.
- Utilisez un chiffon doux pour essuyer l'écran ainsi que l'avant et les côtés du coffret.

Connectez et déconnectez l'appareil

Observez les lignes directrices qui suivent lorsque vous connectez et déconnectez l'alimentation à l'unité d'alimentation électrique :

- Assurez-vous que le moniteur est fixé à sa base avant de connecter le cordon d'alimentation à la prise secteur.

- Assurez-vous que le moniteur LCD et l'ordinateur sont tous les deux éteints avant de connecter un câble ou de débrancher le cordon d'alimentation.
- Si le système possède plusieurs sources d'alimentation, débranchez l'alimentation du système en débranchant tous les cordons d'alimentation des alimentations électriques.

Accessibilité

Veillez à ce que la prise d'alimentation dans laquelle vous branchez le cordon d'alimentation soit facilement accessible et assurez-vous qu'elle est placée aussi près de l'opérateur du matériel que possible. Quand vous devez débrancher l'alimentation vers l'appareil, assurez-vous de débrancher le cordon d'alimentation de la prise électrique.

Ecoute sécurisée

Suivez ces instructions, qui sont suggérées par des experts de l'audition pour protéger vos oreilles.

- Augmentez progressivement le volume jusqu'à ce que vous l'entendiez clairement et confortablement et sans déformation.
- Après avoir réglé le niveau du volume, ne l'augmentez pas une fois que vos oreilles se sont ajustées.
- Limitez la durée d'écoute de musique à un volume élevé.
- Evitez d'augmenter le volume pour bloquer les sons environnants.
- Baissez le volume si vous ne pouvez pas entendre les gens qui parlent autour de vous.

Avertissements

- Ne pas utiliser ce produit près d'une source d'eau.
- Ne placez pas ce produit sur un chariot, un pied ou une table instable. Si le produit tombe, cela risque de l'endommager gravement.
- Des fentes et des ouvertures sont prévues pour la ventilation afin d'assurer un fonctionnement fiable du produit et pour le protéger d'une éventuelle surchauffe. Il ne faut pas bloquer ou couvrir ces ouvertures. L'appareil ne doit jamais être placé sur un lit, un divan, une couverture ou toute autre surface similaire susceptible d'obstruer les ouvertures. Ne placez jamais ce produit à proximité ou au-dessus d'un radiateur, d'un registre de chaleur ou d'une installation incorporée, à moins d'une ventilation appropriée.
- Ne poussez jamais d'objets quels qu'ils soient dans ce produit à travers les fentes du boîtier, car ils peuvent toucher des points de tension dangereuse ou des pièces « court-circuitées » qui pourraient entraîner un incendie ou une électrocution. Ne renversez jamais de liquide quel qu'il soit sur le produit.

- Pour éviter d'endommager les composants internes et prévenir la fuite de la batterie, ne placez pas l'appareil sur une surface vibrant.
- Ne l'utilisez jamais dans des environnements sportifs, d'exercice ou avec des vibrations qui pourraient probablement cause des courts-circuits inopinés ou endommager les composants internes.

Utilisation de l'alimentation électrique

- L'alimentation électrique de l'appareil doit être conforme aux caractéristiques figurant sur l'étiquette d'identification. En cas de doute, consultez votre revendeur ou la compagnie d'électricité appropriée.
- Ne placez aucun objet sur le cordon d'alimentation et installez l'appareil en dehors des zones de passage.
- Lors de l'utilisation éventuelle d'une rallonge, assurez-vous que l'ampérage total des appareils reliés par la rallonge reste dans les limites admises. De même, vérifiez que l'ampérage de tous les appareils reliés à une même prise secteur ne dépasse pas la valeur du fusible.
- Ne surchargez pas une prise électrique ou une barrette multiprise en branchant trop d'appareils. La charge globale du système ne doit pas dépasser 80% de la capacité du circuit dérivé. Si des barrettes multiprises sont utilisées, la charge ne doit pas dépasser 80% de la capacité en entrée de la barrette multiprise.
- Le cordon d'alimentation est équipé d'une prise mise à la terre à trois fils. La prise ne peut s'insérer que dans une prise secteur mise à la terre. Assurez-vous que la prise secteur est correctement mise à la terre avant d'insérer le cordon d'alimentation. N'insérez pas la prise dans une prise secteur non mise à la terre. Contactez votre électricien pour des détails.



.....

Avertissement ! La broche de mise à la terre est une fonctionnalité de sécurité. L'utilisation d'une prise secteur qui n'est pas correctement mise à la terre présente un risque d'électrocution ou de blessure.



.....

Remarque : La broche de mise à la terre fournit également une bonne protection contre les bruits imprévus produits par d'autres appareils électriques qui peuvent interférer avec les performances de cet appareil.

- Utilisez uniquement le type approprié de cordon d'alimentation (fourni dans la boîte d'accessoires) pour cet appareil. Il doit être détachable, de type : Listé UL/certifié CSA, type SPT-2, classé 7 A 125 V minimum, approuvé VDE ou équivalent. La longueur ne doit pas dépasser 4,6 mètres (15 pieds).

Maintenance de l'appareil

N'essayez jamais de réparer vous-même cet appareil : l'ouverture ou la dépose du panneau supérieur vous expose à divers risques, électrocution notamment. L'entretien doit être confié à un spécialiste.

Débranchez cet appareil de la prise murale et référez le service d'entretien à du personnel d'entretien qualifié dans les cas suivants :

- la fiche ou la prise d'alimentation est endommagée, coupée ou éraillée.
- un liquide a été renversé dans le produit
- le produit a été exposé à la pluie ou de l'eau
- le produit est tombé ou le boîtier est endommagé
- le produit présente un changement de performance net qui indique qu'il faut une opération d'entretien
- le produit ne fonctionne pas normalement en suivant les instructions d'opération



.....

Remarque : Effectuez uniquement les réglages indiqués dans les consignes d'installation ; d'autres réglages incorrects risquent de provoquer des dommages nécessitant l'intervention prolongée d'un technicien qualifié.

Environnement avec des risques d'explosion

Éteignez votre appareil dans un environnement avec des risques d'explosion et respectez toutes les instructions ou signalements du site. Des environnements avec des risques d'explosion comprennent les zones où il serait normalement recommandé d'arrêter le moteur de votre véhicule. Des étincelles dans de telles zones pourraient causer une explosion ou un incendie et entraîner des dommages corporels ou un décès. Éteignez l'appareil à proximité des pompes à essence dans les stations service. Respectez les restrictions sur l'utilisation des équipements radio dans les zones de dépôt, de stockage ou de distribution d'essence, les usines chimiques, ou dans les endroits où des explosions sont en cours. Les zones possédant des risques d'explosion sont généralement, mais pas toujours indiquées. Ces zones comprennent les zones sous le pont des bateaux, les centres de stockage ou de transfert des produits chimiques, les véhicules qui utilisent du gaz de pétrole liquéfié (comme le propane ou le butane) et les zones où l'air peut contenir des particules ou des produits chimiques, comme de la poussière, des grains ou de la poudre métallique.

Informations de sécurité supplémentaires

Votre appareil et ses améliorations peuvent contenir des petits composants. Éloignez-les des jeunes enfants.

Information de recyclage des équipements informatiques.

Acer est fortement engagé dans la protection environnementale et pense que le recyclage, sous forme de récupération et de mise au rebut des équipements usagés, est une des priorités principales de la société pour réduire la charge pour l'environnement.

À Acer, nous sommes très conscients des effets environnementaux de notre activité et nous nous efforçons d'identifier et de fournir les meilleures procédures de travail pour réduire l'impact environnemental de nos produits.

Pour plus d'informations et de l'aide pour le recyclage, veuillez visiter ce site Web : <http://global.acer.com/about/sustainability32.htm>

Visitez www.global.acer.com pour des informations complémentaires sur les fonctions et les bénéfices de nos produits.

Instructions de mise au rebut.



Ne jetez pas cet appareil électronique à la poubelle lors de sa mise au rebut. Pour minimiser la pollution et assurer une protection maximale de l'environnement global, veuillez la recycler. Pour plus d'information sur les réglementations sur les déchets d'équipements électriques et électroniques (DEEE), visitez <http://global.acer.com/about/sustainability.htm>

Recommandation sur le mercure



Pour les projecteurs ou les produits électroniques contenant un moniteur ou affichage cathodique/LCD : Les lampes à l'intérieur de ce produit contiennent du mercure et doivent être recyclées ou mises au rebut selon les lois locales, de l'état ou fédérales. Pour plus d'informations, contactez l'alliance des industries électroniques à www.eiae.org. Pour des informations de mise au rebut spécifiques aux lampes, visitez www.lamprecycle.org.

Déclaration sur les pixels de l'écran LCD

L'écran LCD est produit avec des techniques de fabrication à haute précision. Néanmoins, certains pixels parfois avoir des ratés ou apparaître comme étant des points noirs ou rouges. Ceci n'a pas d'impact sur l'image enregistrée et ne constitue pas un dysfonctionnement.



ENERGY STAR (pour certains modèles) est un programme gouvernemental (partenariat public/privé) qui donne la possibilité de protéger l'environnement d'une manière économique et sans sacrifier la qualité ni les fonctions du produit. Les produits qui obtiennent le label ENERGY STAR empêchent les émissions de gaz à effet de serre en respectant

des directives strictes sur l'efficacité énergétique définies par l'agence américaine de protection de l'environnement US (EPA) et le ministère américain de l'énergie (DOE). Dans une maison type, 75% de toute l'électricité utilisée pour alimenter les appareils électroniques est consommée lorsque les produits sont éteint. Les produits électroniques grand public qualifiés pour le label ENERGY STAR en position éteint utilisent jusqu'à 50% d'énergie en moins que les équipements conventionnels. Pour plus d'informations, reportez-vous à <http://www.energystar.gov> et <http://www.energystar.gov/powermanagement>.

En tant que partenaire ENERGY STAR, Acer Inc. a déterminé que ce produit répond aux directives ENERGY STAR pour l'efficacité énergétique.



.....

Remarque : La déclaration ci-dessus n'est applicable qu'au moniteur LCD Acer avec un logo ENERGY STAR.

Ce produit est livré activé pour la gestion de l'alimentation :

- Activer le mode de Sommeil de l'affichage après 15 minutes d'inactivité.
- Activer le mode de Sommeil de l'ordinateur après 30 minutes d'inactivité.
- Réveiller l'ordinateur depuis le mode de Sommeil en appuyant sur le bouton d'alimentation.

Conseils et informations pour une utilisation confortable

Les utilisateurs d'informatique peuvent se plaindre de fatigue visuelle et de maux de tête après une utilisation prolongée. Les utilisateurs ont également un risque de blessure physique après de longues heures de travail devant un ordinateur. De longues périodes de travail, une mauvaise position, de mauvaises habitudes de travail, des conditions de travail inadaptées, la santé personnelle et d'autres facteurs augmentent fortement le risque de blessure physique.

Une utilisation incorrecte de l'ordinateur peut causer un syndrome du canal carpien, une tendinite, une ténosynovite ou d'autres problèmes musculaires et osseux. Les symptômes suivants peuvent apparaître dans les mains, les poignets, les bras, les épaules, le cou ou le dos :

- une sensation d'engourdissement, de brûlure ou de fourmillement
- un endolorissement, une algie ou une sensibilité
- une douleur, une tuméfaction ou une inflammation

- une raideur ou une crampe
- un froid ou une faiblesse

Si vous avez ces symptômes ou tout autre gêne et/ou douleur récurrentes ou persistantes en rapport avec l'utilisation de l'ordinateur, consultez un docteur immédiatement et informez le service de santé et de sécurité de votre entreprise.

La section suivante donne des conseils pour une utilisation plus confortable de l'ordinateur.

Trouver votre zone de confort

Trouvez votre zone de confort en ajustant l'angle de vue du moniteur, en utilisant un repose-pied ou en élevant votre position assise pour obtenir un confort maximal. Respectez les conseils suivants :

- ne restez pas trop longtemps dans une position fixe
- évitez d'être avachi vers l'avant et/ou penché en arrière
- levez-vous et marchez un peu régulièrement pour réduire la fatigue musculaire de vos jambes

Soin à apporter à votre vue

De longues heures de vision, en portant des lunettes ou lentilles incorrectes, avec du reflet, une lumière excessive, des écrans mal réglés, des polices très petites et des affichages avec faible contraste pourraient fatiguer vos yeux. Les sections suivantes fournissent des suggestions pour réduire la fatigue visuelle.

Yeux

- Reposez vos yeux fréquemment.
- Faites faire des coupures à vos yeux régulièrement en regardant à côté du moniteur et en faisant le point sur un point distant.
- Clignez fréquemment les yeux pour leur éviter de sécher.

Affichage

- Maintenez votre affichage propre.
- Gardez votre tête à un niveau plus haut que le bord supérieur de l'affichage pour que vos yeux regardent vers le bas lorsque vous regardez au milieu de l'affichage.
- Ajustez la luminosité et/ou le contraste à un niveau confortable pour améliorer la lisibilité du texte et la clarté des graphiques.
- Éliminez l'éclat et les réflexions en :
 - plaçant votre affichage de manière à ce que le côté soit face à la fenêtre ou toute autre source de lumière
 - réduisant la lumière de la pièce en utilisant des rideaux, des stores ou des volets
 - utilisant une lampe articulée
 - changeant l'angle de vue de l'affichage
 - utilisant un filtre pour réduire le reflet
 - utilisant un viseur d'affichage, comme un morceau de carton débordant du bord supérieur de l'affichage

x

- évitant d'ajuster votre affichage à un angle de vue anormal.
- évitant de regarder des sources de lumière brillante, comme une fenêtre ouverte, pendant de longues périodes de temps.

Prendre de bonnes habitudes de travail

Prenez les bonnes habitudes de travail suivantes pour une utilisation plus reposante et productive de l'ordinateur :

- faites des petites coupures régulièrement et souvent.
- faites des exercices d'étirement.
- respirez de l'air extérieur aussi souvent que possible.
- faites des exercices régulièrement et conservez un corps en bonne santé.

Declaration of Conformity



We,

Acer Computer (Shanghai) Limited

3F, No. 168 Xizang medium road, Huangpu District,
Shanghai, China

Contact Person: Mr. Easy Lai

Tel: 886-2-8691-3089 Fax: 886-2-8691-3000

E-mail: easy_lai@acer.com.tw

Hereby declare that:

Product: LCD Monitor

Trade Name: Acer

Model Number: P244W

SKU Number: P244Wxxx ("x" = 0~9, a ~ z, or A ~ Z) or blank

Is compliant with the essential requirements and other relevant provisions of the following EC directives, and that all the necessary steps have been taken and are in force to assure that production units of the same product will continue comply with the requirements.

EMC Directive 2004/108/EC as attested by conformity with the following harmonized standards:

- EN55022:1998 + A1:2000 + A2:2003, AS/NZS CISPR22:2006, Class B
- EN55024:1998 + A1:2001 + A2:2003
- EN61000-3-2:2000 +A2:2005, Class D
- EN61000-3-3:1995 + A1:2001

Low Voltage Directive 2006/95/EC as attested by conformity with the following harmonized standard:

- EN60950-1:2001 + A11:2004

RoHS Directive 2002/95/EC on the Restriction of the Use of certain Hazardous Substances in Electrical and Electronic Equipment.

Easy Lai

Easy Lai / Director
Acer Computer (Shanghai) Limited

Federal Communications Commission

Declaration of Conformity

This device complies with Part 15 of the FCC Rules. Operation is subject to the following two conditions: (1) This device may not cause harmful interference, and (2) This device must accept any interference received, including interference that may cause undesired operation.

The following local manufacturer/importer is responsible for this declaration:

Product name:	LCD Monitor
Model number:	P244W ("x" = 0 - 9, a - z, or A - Z or blank)
SKU number:	P244Wxxx ("x" = 0 - 9, a - z, or A - Z or blank)
Name of responsible party:	Acer America Corporation
Address of responsible party:	333 West San Carlos St. San Jose, CA 95110 USA
Contact person:	Acer Representative
Tel:	1-254-298-4000
Fax:	1-254-298-4147

Informations pour votre sécurité et votre confort

Consignes de Sécurité	iii
REMARQUES PARTICULIERES SUR LES MONITEURS LCD	iii
NETTOYAGE DU MONITEUR	iii
Connectez et déconnectez l'appareil	iii
Accessibilité	iv
Ecoute sécurisée	iv
Avertissements	iv
Utilisation de l'alimentation électrique	v
Maintenance de l'appareil	vi
Informations de sécurité supplémentaires	vi
Information de recyclage des équipements informatiques.	vii
Instructions de mise au rebut.	vii
Déclaration sur les pixels de l'écran LCD	vii
Conseils et informations pour une utilisation confortable	viii
Declaration of Conformity	x
Federal Communications Commission	
Declaration of Conformity	xi
Déballage	1
Fixer la base (pour certains modèles)	2
Fixer la base (pour certains modèles)	3
Réglage de la position de l'écran	4
Branchement du cordon d'alimentation	4
Économie d'énergie	4
Connecter le périphérique ancré (pour certains modèles)	5
Display Data Channel (DDC)	5
Assignation des broches du connecteur	5
Câble de signal d'affichage couleur à 15 broches	5
Câble de signal d'affichage couleur à 24 broches	6
Câble de signal d'affichage couleur à 19 broches*	7
Tableau standard de synchronisation	8
Installation	9
Boutons de réglage	10
Boutons du panneau avant	10
Acer eColor Management	11
Instructions d'utilisation	11
Fonctionnalités et bénéfiques	11

Sommaire

Ajuster les paramètres OSD	12
Ajuster la qualité de l'image	12
Ajuster la position du menu OSD	13
Ajuster le paramètre	14
Informations sur le produit	15
Dépannage	16
Mode VGA	16
Modèles DVI/HDMI*	17

Déballage

Lors du déballage, vérifiez la présence des éléments suivants et conservez les emballages d'origine pour le cas où vous devriez renvoyer ou transporter ultérieurement le moniteur.

Moniteur à
cristaux liquides

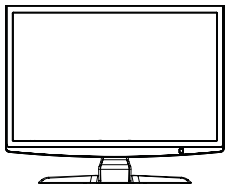

Manuel de l'utilisateur



Guide de mise en route



Câble D-sub

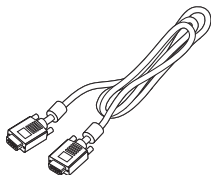

Câble DVI (modèle
double entrée
uniquement)

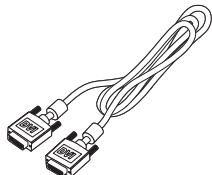

Cordon d'alimentation
secteur

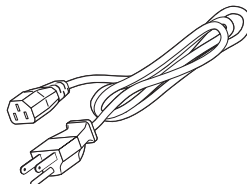

Câble audio
(en option)

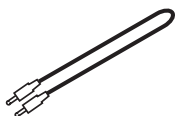

Fixer la base (pour certains modèles)



.....

Remarque : Retirez le moniteur et sa base de l'emballage. Retournez le moniteur avec précaution sur une surface stable – utilisez du tissu pour éviter que l'écran soit rayé.

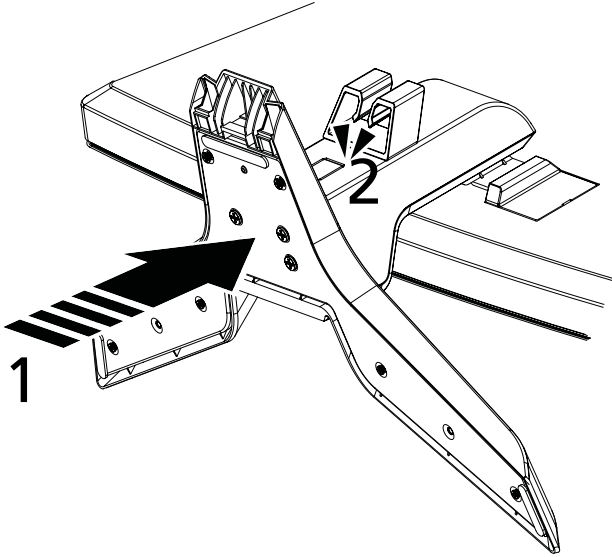

- 1 Fixez le bras du support du moniteur à la base.
- 2 Assurez-vous que la base est verrouillée sur le bras du support du moniteur.



.....

Remarque : Procédez à l'installation avec soin pour éviter de vous blesser.

Fixer la base (pour certains modèles)



.....

Remarque : Retirez le moniteur et sa base de l'emballage. Retournez le moniteur avec précaution sur une surface stable – utilisez du tissu pour éviter que l'écran soit rayé.

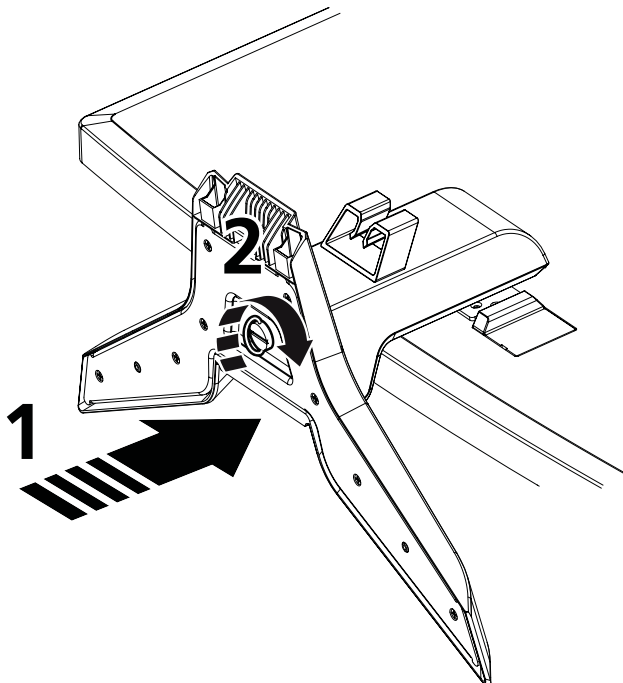

.....

Attention : Assurez-vous que toutes les vis sont correctement serrées avant de positionner le moniteur verticalement sur le support. Vous risqueriez autrement d'endommager de manière irréparable le moniteur.

- 1 Fixez le bras du support du moniteur à la base.
- 2 Bloquez la base sur le bras du support du moniteur en tournant la vis blanche en utilisant l'onglet intégré ou une pièce de monnaie appropriée.



.....

Remarque : Procédez à l'installation avec soin pour éviter de vous blesser.

Réglage de la position de l'écran

Pour obtenir la meilleure position de visualisation, vous pouvez ajuster l'inclinaison du moniteur en saisissant ses bords à deux mains. Le moniteur peut être ajusté à un angle de 15 degrés vers le haut ou de 5 degrés vers le bas.

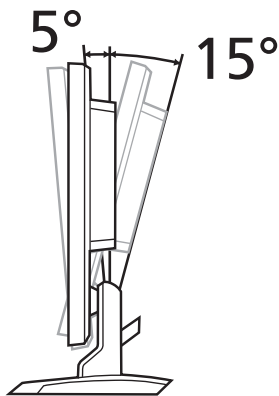

Branchement du cordon d'alimentation

- Assurez-vous tout d'abord que le type de cordon d'alimentation utilisé convient à votre site.
- Ce moniteur est doté d'un boîtier d'alimentation universel lui permettant de fonctionner dans des régions équipées en 100/120 V CA ou 220/240 V CA. Aucun réglage n'est requis par l'utilisateur.
- Branchez une extrémité du cordon d'alimentation au connecteur d'alimentation et l'autre extrémité à une prise secteur.
- Pour les appareils fonctionnant en 120 V CA : Utilisez un cordon agréé UL, à fil de type SVT et fiche de type SP-12N, 10 A/125 V.
- Pour les appareils fonctionnant en 220/240 V CA : Utilisez un cordon composé d'un câble H05VV-F et d'une fiche de type SP-021A 10 A/250 V. Ce cordon doit être conforme aux normes de sécurité en vigueur dans le pays dans lequel le matériel est installé.

Économie d'énergie

Le moniteur sera conduit dans le mode « économie d'énergie » par le signal de contrôle depuis le contrôleur d'affichage comme indiqué par le voyant à diode d'alimentation de couleur ambre.

Mode	Voyant à diode
On (allumé)	Blanc
Économie d'énergie	Ambre

Le mode d'économie d'énergie sera maintenu jusqu'à la détection d'un signal de contrôle ou jusqu'à l'activation du clavier ou de la souris. Le temps de reprise depuis le mode « économie d'énergie » vers « allumé » est d'environ 3 secondes.

Connecter le périphérique ancré (pour certains modèles)

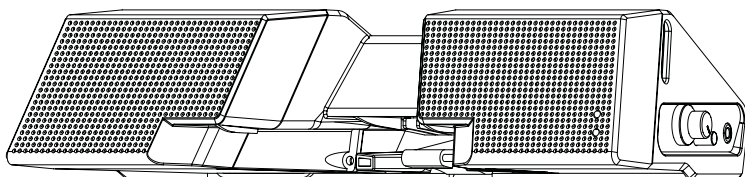

Trouvez le connecteur du périphérique ancré sur le panneau arrière et connectez-le à l'ancrage.

Display Data Channel (DDC)

Pour faciliter l'installation, le moniteur peut utiliser la fonction « Plug and Play » si votre système prend également en charge le protocole DDC. DDC (Display Data Channel) est un protocole de communication dans lequel le moniteur informe automatiquement le système hôte de ses capacités, par exemple des résolutions prises en charge et de la synchronisation correspondante. Ce moniteur prend en charge les normes DDC2B.

Assignation des broches du connecteur

Câble de signal d'affichage couleur à 15 broches

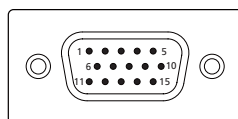

N° de broche	Description	N° de broche	Description
1	Rouge	9	+5 V
2	Vert	10	Masse logique
3	Bleu	11	Mise à la terre du moniteur
4	Mise à la terre du moniteur	12	Données de série CND
5	Retour CND	13	Sync-H
6	R-Masse	14	Sync-V
7	V-Masse	15	Horloge série CND
8	B-Masse		

Câble de signal d'affichage couleur à 24 broches

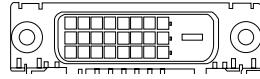

N° de broche	Description	N° de broche	Description
1	TMDS données 2-	13	NC
2	TMDS données 2+	14	Alimentation +5 V
3	Écran TMDS données 2/4	15	MASSE (seulement pour sync-h.sync-v +5 V)
4	NC	16	Détection connexion à chaud
5	NC	17	TMDS données 0-
6	Horloge CND	18	TMDS données 0+
7	Données CND	19	Écran TMDS données 0/5
8	NC	20	NC
9	TMDS données 1-	21	NC
10	TMDS données 1+	22	Écran d'horloge TMDS
11	Écran TMDS données 1/3	23	Horloge+ TMDS
12	NC	24	Horloge- TMDS CND

Câble de signal d'affichage couleur à 19 broches*

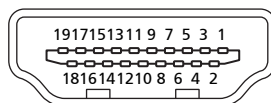

N° de broche	Description	N° de broche	Description
1	TMDS données 2+	2	Écran TMDS données 2
3	TMDS données 2-	4	TMDS données 1+
5	Écran TMDS données 1	6	TMDS données 1-
7	TMDS données 0+	8	Écran TMDS données 0
9	TMDS données 0-	10	Horloge+ TMDS
11	Écran d'horloge TMDS	12	Horloge- TMDS
13	CEC	14	Réservé (N.C. sur l'appareil)
15	SCL	16	SDA
17	DDC/terre CEC	18	Alimentation +5 V
19	Détection connexion à chaud		

* pour certains modèles

Tableau standard de synchronisation

Mode		Résolution		
1	VGA	640 x 480	60	Hz
2	VGA	640 x 480	72	Hz
3	VGA	640 x 480	75	Hz
4	MAC	640 x 480	66.66	Hz
5	VESA	720 x 400	72	Hz
6	SVGA	800 x 600	56	Hz
7	SVGA	800 x 600	60	Hz
8	SVGA	800 x 600	72	Hz
9	SVGA	800 x 600	75	Hz
10	MAC	832 x 624	74.55	Hz
11	XGA	1024 x 768	60	Hz
12	XGA	1024 x 768	70	Hz
13	XGA	1024 x 768	75	Hz
14	MAC	1152 x 870	75	Hz
15	VESA	1152 x 864	75	Hz
16	VESA	1280 x 960	60	Hz
17	SXGA	1280 x 1024	60	Hz
18	SXGA	1280 x 1024	75	Hz
19	VESA	1280 x 720	60	Hz
20	VESA	1280 x 768	60	Hz
21	VESA	1280 x 768	60	Hz
22	WXGA	1280 x 800	60	Hz
23	WXGA	1360 x 768	60	Hz
24	WXGA+	1440 x 900	60	Hz
25	WXGA+	1440 x 900	75	Hz
26	UXGA	1600 x 1200	60	Hz
27	WSXGA+	1680 x 1050	60	Hz
28	WSXGA+	1680 x 1050	75	Hz
29	UXGA	1600 x 1200	60	Hz
30	UXGA	1920 x 1080	60	Hz

Installation

Pour installer le moniteur sur votre système hôte, suivez la procédure ci-dessous :

Procédure



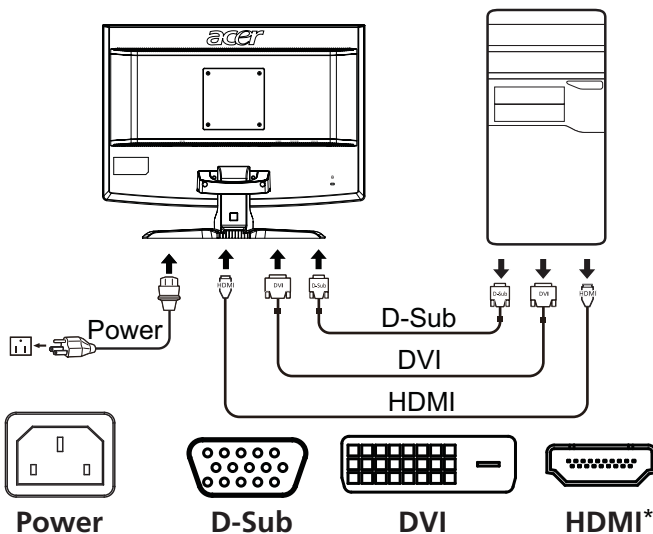

- 1 Connectez le câble vidéo
 - a Assurez-vous que le moniteur et l'ordinateur sont bien éteints.
 - b Connectez le câble vidéo VGA à l'ordinateur.
 - c Connectez le câble numérique (pour modèle double entrée uniquement).
 - (1) Assurez-vous que le moniteur et l'ordinateur sont bien éteints.
 - (2) Connectez l'une des extrémités du câble DVI* à 24 broches sur l'arrière du moniteur et connectez l'autre extrémité sur le port de l'ordinateur.
 - (3) Connectez l'une des extrémités du câble HDMI* à 19 broches sur l'arrière du moniteur et connectez l'autre extrémité sur le port de l'ordinateur.
- 2 Connectez le cordon d'alimentation
Connectez le cordon d'alimentation sur le moniteur, puis sur une prise secteur correctement mise à terre.
- 3 Rallumez le moniteur et l'ordinateur
Rallumez tout d'abord le moniteur, puis l'ordinateur. Cette séquence est très importante.
- 4 Si le moniteur ne fonctionne pas correctement, reportez-vous à la section de dépannage afin de diagnostiquer le problème.



* pour certains modèles

Boutons de réglage

Boutons du panneau avant

Icône	Élément	Description
	Bouton/ Témoin d'alimentation	Allume/éteint le moniteur. Blanc indique qu'il est allumé. Ambre indique le mode d'économie d'énergie/veille.
	Moins/Plus	Si le menu OSD est actif, appuyez le bouton Moins ou Plus pour basculer entre les options du menu OSD.
	Fonctions OSD	Appuyez pour afficher le menu OSD. Appuyez à nouveau pour entrer une sélection dans le menu OSD. Veuillez consulter « Ajuster les paramètres OSD » à la page 12 pour plus d'informations.
	Bouton de réglage automatique/ Quitter	Si le menu OSD est actif, appuyez Auto pour quitter le menu OSD. Lorsque le menu OSD est inactif, appuyez Auto et le moniteur optimisera automatiquement la position de l'affichage, la mise au point et l'horloge de votre affichage.
	Touche Empowering	Appuyez la « touche Empowering » pour ouvrir le menu OSD de Acer eColor Management et accéder aux modes de scénario. Veuillez consulter « Acer eColor Management » à la page 11 pour plus d'informations.

Acer eColor Management





Instructions d'utilisation

- 1 Appuyez la *e* « touche Empowering » pour ouvrir le menu OSD de Acer eColor Management et accéder aux modes de scénario.



- 2 Appuyez «<>» ou «>>». pour sélectionner le mode.
- 3 Appuyez le bouton de réglage auto pour confirmer le mode et quitter Acer eColor Management.

Fonctionnalités et bénéfices

Icône de menu principal	Élément de menu secondaire	Description
	Utilisateur	Défini par l'utilisateur. Les paramètres peuvent être ajustés pour répondre à toute situation.
	Texte	Équilibre optimal de la luminosité et de contraste pour éviter la fatigue visuelle. La manière la plus confortable de lire du texte à l'écran
	Mode standard	Paramètres par défaut. Reflète la capacité de l'affichage natif.
	Images	Améliore les couleurs et met en valeur les détails fins. Les images et les photographies apparaissent en couleurs vivantes avec des détails nets.
	Film	Affiche les scènes dans les détails les plus clairs. Présente de superbes images, même dans des environnements peu éclairés.

Ajuster les paramètres OSD





Remarque : Le contenu suivant est une référence générale seulement. Les spécifications réelles peuvent être différentes.

Le menu OSD peut être utilisé pour ajuster les paramètres de votre moniteur LCD.

Appuyez la touche **Menu** pour ouvrir le menu OSD. Vous pouvez utiliser le menu OSD pour ajuster la qualité de l'image, la position du menu et des paramètres généraux. Pour des paramètres avancés, veuillez consulter la page suivante :

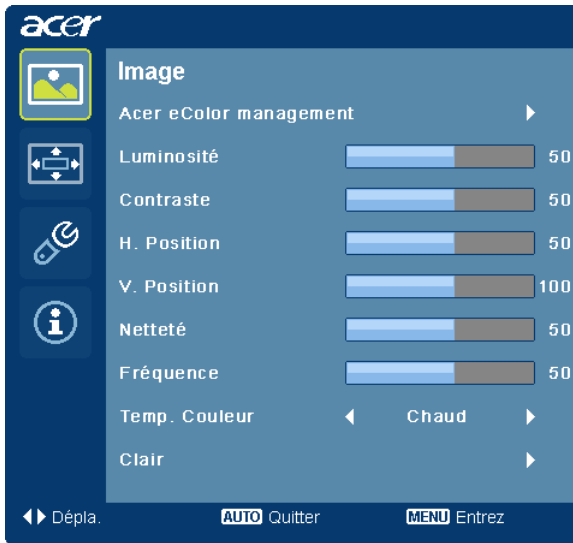
Ajuster la qualité de l'image



- 1 Appuyez la touche Menu pour faire apparaître le menu OSD.
- 2 Avec les touches </>, sélectionnez  Image dans le menu OSD. Puis naviguez à l'élément de l'image que vous souhaitez ajuster.
- 3 Utilisez les touches </> pour ajuster les échelles mobiles.
- 4 Le menu Image peut être utilisé pour ajuster les réglages de Luminosité, Contraste, Temp couleur, Config auto et d'autres qualités en rapport avec l'image.

Ajuster la position du menu OSD

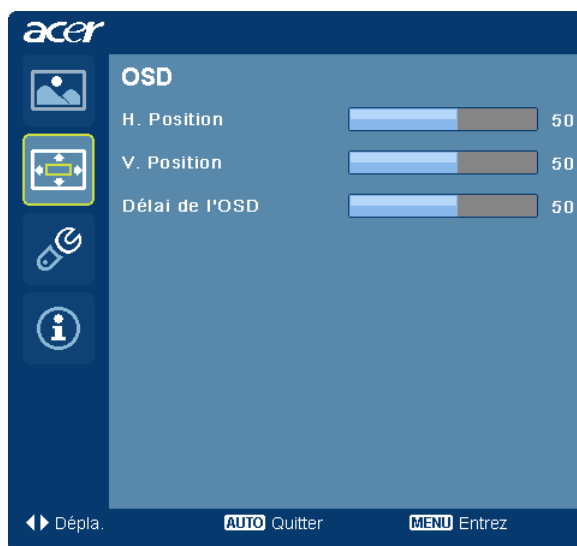

- 1 Appuyez la touche Menu pour faire apparaître le menu OSD.
- 2 Avec les touches de direction, sélectionnez  OSD dans le menu affiché à l'écran. Puis naviguez à la fonction que vous souhaitez ajuster.

Ajuster le paramètre



- 1 Appuyez la touche Menu pour faire apparaître le menu OSD.
- 2 Avec les touches </>, sélectionnez  Réglages dans le menu OSD. Puis naviguez à la fonction que vous souhaitez ajuster.
- 3 Le menu Réglages peut être utilisé pour ajuster la langue du menu de l'écran et d'autres paramètres importants.

Informations sur le produit



- 1 Appuyez la touche Menu pour faire apparaître le menu OSD.
- 2 Avec les touches </>, sélectionnez  Informations dans le menu OSD. Alors les informations de base du moniteur LCD s'afficheront pour l'entrée actuelle.

Dépannage

Avant d'envoyer votre moniteur à cristaux liquides en réparation, vérifiez la liste de dépannage ci-dessous afin de tenter de diagnostiquer le problème rencontré.

Mode VGA

Problème	État du voyant	Solution
Pas d'image	Blanc	À l'aide du menu OSD, réglez la luminosité et le contraste au maximum ou restaurez leur réglage par défaut.
	Éteint	Vérifiez l'interrupteur d'alimentation. Vérifiez que le cordon d'alimentation est correctement relié au moniteur.
	Ambre	Vérifiez que le câble du signal vidéo est correctement branché à l'arrière du moniteur. Vérifiez si l'ordinateur est allumé et est en mode d'économie d'énergie/veille.
Image instable		Vérifiez si les spécifications de l'adaptateur graphique et du moniteur sont conformes, le contraire pouvant occasionner une mauvaise correspondance de fréquence du signal d'entrée.
Image anormale	Image manquante, décentrée, trop large ou trop petite sur l'écran.	À l'aide du menu OSD, réglez la mise au point, l'horloge, la position H. et la position V. avec les signaux non-standard. Vérifiez le réglage de l'affichage sur votre système. En cas d'image manquante, veuillez sélectionner une autre résolution ou un autre taux de rafraîchissement vertical.
		Vous devez attendre quelques secondes après avoir ajusté la taille de l'image avant de modifier ou de déconnecter le signal, ou de mettre le moniteur hors tension.

Modèles DVI/HDMI*

Problème	État du voyant	Solution
Pas d'image	Blanc	À l'aide du menu OSD, réglez la luminosité et le contraste au maximum ou restaurez leur réglage par défaut.
	Éteint	Vérifiez l'interrupteur d'alimentation. Vérifiez que le cordon d'alimentation est correctement relié au moniteur.
	Ambre	Vérifiez que le câble du signal vidéo est correctement branché à l'arrière du moniteur. Vérifiez que l'ordinateur est allumé et est en mode d'économie d'énergie/veille.

* pour certains modèles