

Acer LCD-Monitor

Benutzerhandbuch

Copyright © 2008. Acer Incorporated.
Alle Rechte vorbehalten.

Acer LCD-Monitor Benutzerhandbuch
Originalausgabe: 06/2008

Gelegentliche Änderungen der Informationen in dieser Veröffentlichung behalten wir uns ohne Ankündigung vor. Diese Änderungen werden jeweils in die folgenden Ausgaben dieses Handbuchs, zusätzlicher Dokumente oder Veröffentlichungen übernommen. Diese Firma übernimmt keine Garantie, weder ausdrücklich noch implizit, bezüglich des Inhalts dieses Handbuchs und – ohne darauf beschränkt zu sein – der unausgesprochenen Garantien von Marktgängigkeit und Eignung für einen bestimmten Zweck.

Notieren Sie nachfolgend die Modellnummer, Seriennummer sowie Kaufdatum und -ort. Die Serien- und Modellnummer befinden sich auf dem Etikett an Ihrem Computer. Wenn Sie sich bezüglich Ihres Geräts an die Firma wenden, müssen Sie die Seriennummer, die Modellnummer und die Kaufdaten immer mit angeben.

Kein Teil dieser Veröffentlichung darf in irgendeiner Form oder durch irgendwelche Verfahren sei es elektronisch, mechanisch, durch Fotokopieren, Aufnahme oder andere Verfahren ohne vorherige schriftliche Zustimmung von Acer Incorporated reproduziert, in einem Datenabrufsystem gespeichert oder übertragen werden.

Acer LCD-Monitor Benutzerhandbuch

Modellnummer: _____

Seriennummer: _____

Kaufdatum: _____

Kaufort: _____

Acer und das Acer-Logo sind eingetragene Warenzeichen von Acer Incorporated. Produktnamen und Warenzeichen anderer Unternehmen werden in diesem Handbuch nur zu Identifikationszwecken verwendet und sind das Eigentum der jeweiligen Unternehmen.

Informationen zu Ihrer Sicherheit und Ihrem Komfort

Sicherheitshinweise

Lesen Sie diese Anweisungen gründlich durch. Bewahren Sie dieses Dokument auf, damit Sie später in ihm nachschlagen können. Beachten Sie alle Warnhinweise und Anweisungen, die auf diesem Gerät angegeben sind.

SPEZIALHINWEISE FÜR LCD-Monitore

Folgende Anzeichen sind normal bei LCD-Monitore und deuten auf keine Fehlfunktion hin.

- Wegen der Beschaffenheit der Fluoreszenzlampe kann das Bild auf dem Bildschirm anfänglich flimmern. Schalten Sie den Monitor mit dem Netzschalter aus und danach erneut ein, um sicherzustellen, dass das Flimmern verschwindet.
- Je nach dem Desktop-Muster, das Sie verwenden, kann eine unterschiedliche Helligkeit auf dem Bildschirm auftreten.
- Der LCD-Bildschirm hat 99,99% oder mehr funktionierende Pixel. Auf dem Bildschirm können Fehler von 0,01% oder weniger, wie z.B. ein fehlender Bildpunkt oder ein ständig leuchtender Bildpunkt, vorhanden sein.
- Aufgrund der Beschaffenheit des LCD-Bildschirms kann ein Nachbild nach dem Umschalten eines Bildes auf dem Bildschirm sichtbar bleiben, wenn das selbe Bild für mehrere Stunden auf dem Bildschirm erschien. In diesem Fall kann sich der Bildschirm langsam durch Umschalten des Bildes oder durch Ausschalten des Monitors am Netzschalter für mehrere Stunden erholen.

DEN MONITOR REINIGEN

Beachten Sie beim Reinigen des Monitors die folgenden Richtlinien:

- Vor dem Reinigen stets den Netzstecker vom Stromnetz abtrennen.
- Zum Abwischen des Bildschirms und der Vorderseite und der Seiten des Gehäuses ein.

VORSICHT bei Handhabung des Netzsteckers

Beachten Sie die folgenden Hinweise zum Einstecken/Herausziehen des Netzsteckers:

- Bringen Sie den Monitor erst am Ständer an, bevor Sie ihn an eine Netzsteckdose anschließen.
- Schalten Sie sowohl den LCD-Monitor als auch den Computer aus, bevor Sie Kabel anschließen oder das Netzkabel trennen.
- Falls das System über mehrere Netzquellen verfügt, unterbrechen Sie die Stromversorgung zum System, indem Sie alle Netzkabel von den Netzteilen abtrennen.

VORSICHT, zugänglich aufstellen

Stellen Sie sicher, dass die Netzquelle, in die Sie das Netzkabel einstecken, einfach zugänglich ist und sich so nah wie möglich am bedienten Gerät befindet. Wenn Sie das Gerät vom Netz trennen müssen, ziehen Sie den Netzstecker.

Sicheres Hörvergnügen

Bitte beachten Sie die folgenden, von Experten verfassten Hinweise, um Ihr Gehör zu schützen.

- Erhöhen Sie die Lautstärke langsam, bis Sie klar, komfortabel und ohne Verzerrungen hören können.
- Nachdem Sie die Lautstärke einmal eingestellt haben, erhöhen Sie die Lautstärke nicht weiter, weil sich Ihre Ohren daran gewöhnt haben.
- Begrenzen Sie die Zeit, die Sie mit dem Hören von lauter Musik verbringen.
- Vermeiden Sie ein Erhöhen der Lautstärke, um Umgebungsgeräusche zu übertönen.
- Senken Sie die Lautstärke, wenn Sie Gespräche der Menschen in Ihrer Umgebung nicht mehr verstehen können.

Warnhinweis

- Benutzen Sie dieses Gerät nicht in der Nähe von Wasser.
- Stellen Sie dieses Gerät nicht auf einen instabilen Wagen, Ständer oder Tisch. Das Gerät könnte herunterfallen und dadurch ernsthaft beschädigt werden.
- Schlitze und Öffnungen dienen der Belüftung; dies garantiert den verlässlichen Betrieb des Geräts und schützt es vor Überhitzung. Diese Öffnungen dürfen auf keinen Fall zugestellt oder verdeckt werden. Verdecken Sie die Öffnungen nicht durch das Legen des Geräts auf ein Bett, Sofa, Teppich oder auf eine ähnliche Oberfläche. Das Gerät sollte auf keinen Fall in die Nähe eines Heizgeräts oder Heizkörpers gebracht oder in

einer Umschließung installiert werden, es sei denn es ist für ausreichende Belüftung gesorgt.

- Stecken sie auf keinen fall irgendwelche Objekte durch die Gehäuseschlitze, da hierbei Teile mit gefährlicher Spannung berührt oder kurzgeschlossen werden können, was zu Feuer oder elektrischem Schlag führen kann. Verschütten sie auf keinen Fall irgendwelche Flüssigkeiten über das Gerät.
- Um die Beschädigung interner Komponenten und das Auslaufen von Akkus zu vermeiden, sollten Sie das Produkt nicht auf eine vibrierende Oberfläche stellen.
- Verwenden Sie das Gerät nicht, während Sie Sport treiben oder wenn Sie sich an einem Ort mit starken Vibrationen aufhalten, da dies zu Kurzschlüssen oder zur Beschädigung von internen Komponenten führen kann.

Verwendung von Netzstrom

- Das Gerät sollte mit der Art von Strom betrieben werden, die auf dem entsprechenden Etikett angegeben ist. Wenn sie sich nicht über die verfügbare Netzquelle im klaren sind, lassen sie sich von ihrem Händler oder dem örtlichen Stromversorger beraten.
- Stellen sie keine Gegenstände auf das Netzkabel. Stellen sie das Gerät nicht an einem Ort auf, an dem Personen auf das Kabel treten können.
- Wenn sie für das Gerät ein Verlängerungskabel benutzen, gehen sie sicher, dass der Gesamt-Amperewert des an das Verlängerungskabel angeschlossenen Geräts nicht den Amperewert des Verlängerungskabels überschreitet. Gehen sie auch sicher, dass der Gesamtwert für alle Geräte, die an die Netzsteckdose angeschlossen sind, nicht den Wert für die elektrische Sicherung überschreiten.
- Überlasten Sie nicht die Netzsteckdose, den Vielfachstecker oder die Anschlussdose, indem Sie zu viele Geräte anschließen. Die Gesamtladung des Systems darf nicht mehr als 80% der Leistung des Zweigstromkreises betragen. Falls Sie einen Vielfachstecker verwenden, sollte die Ladung nicht mehr als 80% der Eingabeleistung für den Stecker betragen.
- Das Netzkabel dieses Produktes besitzt einen geerdeten Stecker mit drei Drähten. Der Stecker eignet sich nur für eine geerdete Netzsteckdose. Stellen Sie sicher, dass die Netzsteckdose ordnungsgemäß geerdet ist, bevor Sie den Netzstecker anschließen. Stecken Sie den Stecker nicht in eine Steckdose, die nicht geerdet ist. Wenden Sie sich an Ihren Elektriker, wenn Sie Fragen haben.



.....

Warnung! Der Erdungsstift dient der Sicherheit. Wenn Sie eine Netzsteckdose verwenden, die nicht ordnungsgemäß geerdet ist, kann es zu einem elektrischen Schlag und/oder einer Verletzung kommen.



Hinweis: Der Erdungsstift bietet auch einen guten Schutz gegen unerwartete Geräusche durch andere in der Nähe befindliche elektrische Geräte, die die Leistung dieses Produkts beeinträchtigen können.

- Benutzen sie nur die für das Gerät vorgesehenen Kabel (die im Zubehör enthalten sind). Es sollte sich um einen abtrennbaren Typ handeln: UL aufgelistet/ CSA-zertifiziert, Typ SPT-2, bemessen 7a 125V minimum, VDE zugelassen oder entsprechend. Die maximale Länge beträgt 4,6 Meter (15 feet).

Instandhaltung des Produkts

Versuchen sie auf keinen Fall, dieses Gerät selbst zu reparieren, da das Öffnen oder Entfernen der Abdeckungen sie teilen mit gefährlicher Spannung oder anderen Risiken aussetzen kann. Überlassen sie alle Reparaturen einem qualifizierten Fachmann.

Ziehen Sie in den folgenden Fällen den Netzstecker und wenden Sie sich an qualifiziertes Servicepersonal:

- Netzkabel oder -Stecker sind beschädigt, abgeschnitten oder ausgefranst
- Flüssigkeit gelangte in das Produkt
- Das Produkt wurde Regen oder Wasser ausgesetzt
- Das Produkt wurde fallen gelassen oder das Gehäuse ist beschädigt
- Das Produkt zeigt Anzeichen von Leistungsänderungen, die eine Wartung erfordern
- Das Produkt kann nach Beachtung der Bedienungsanleitung nicht normal in Betrieb genommen werden



Hinweis: Ändern Sie nur die Einstellungen, die in den Betriebsanweisungen beschrieben werden, da das falsche Ändern anderer Einstellungen zu Schäden führen kann, die umfangreiche Reparaturen durch einen qualifizierten Techniker erfordern, um den Normalzustand des Geräts wiederherzustellen.

Umgebungen mit Explosionsgefahr

Schalten Sie das Gerät aus, wenn Sie sich in Umgebungen mit Explosionsgefahr befinden und beachten Sie alle Schilder und Anweisungen. Umgebungen mit Explosionsgefahr umfassen Bereiche, in denen Sie in der Regel dazu angehalten werden, den Motor Ihres Fahrzeugs auszuschalten. Funken in solchen Umgebungen können Brände und Explosionen auslösen, die zu Verletzungen oder gar zum Tod führen können. Schalten Sie das Gerät in der Nähe von Zapfsäulen auf Tankstellen aus. Beachten Sie die Benutzungsbeschränkung von Hochfrequenzgeräten in Treibstofflagern, Speichern und Umschlagplätzen; Chemieanlagen; und Orten, an denen Sprengungen durchgeführt werden.

Potenziell explosive Umgebungen sind oft, aber nicht immer gekennzeichnet. Hierzu zählen der Bereich unter Deck bei Schiffen, Transport oder Lagereinrichtungen für Treibstoff (z. B. Benzin oder Propagas) und Bereiche, in denen die Luft Chemikalien oder Partikel wie Getreidestaub, Staub oder Metallstaub enthält.

Zusätzliche Sicherheitshinweise

Ihr Gerät und sein Zubehör kann kleinere Teile beinhalten. Halten Sie diese Teile außerhalb der Reichweite von Kleinkindern.

Informationen zum Recycling von IT-Geräten

Acer engagiert sich stark im Umweltschutz und sieht das Recycling, d. h. die sachgerechte Wiederverwertung und Entsorgung von gebrauchten Geräten, als eine der wichtigsten Aufgaben des Unternehmens an, um die Belastung der Umwelt so gering wie möglich zu halten.

Acer ist sich darüber bewusst, welche Auswirkungen auf die Umwelt die Geschäfte des Unternehmens haben, und ist darum bemüht, die bestmöglichen Vorgehensweisen zu identifizieren und einzusetzen, um die Belastung der Umwelt durch Produkte des Unternehmens zu reduzieren.

Weitere Informationen sowie Hilfen zum Recycling finden Sie auf folgender Website:

<http://global.acer.com/about/sustainability32.htm>

Besuchen Sie www.global.acer.com, um weitere Informationen über die Eigenschaften und Vorteile unserer Produkte zu erhalten.

Hinweise zur Entsorgung



Werfen Sie dieses elektronische Gerät nicht in Ihren Haushaltsabfall. Um Umweltverschmutzung zu minimieren und die Umwelt bestmöglich zu schützen, sollten Sie wiederverwerten oder recyceln. Für weitere Informationen über die Entsorgung elektronischer Geräten (WEEE), besuchen Sie

<http://global.acer.com/about/sustainability.htm>

Hinweis zu Quecksilber



Für Projektoren oder elektronische Produkte mit einem LCD/CRT-Monitor oder -Display: Die Lampe(n) in diesem Produkt enthält(enhalten) Quecksilber und muss (müssen) entsprechend der vor Ort geltenden Gesetze und Richtlinien recycelt oder entsorgt werden. Weitere Informationen erhalten Sie bei der Electronic Industries Alliance unter www.eiae.org. Informationen über die Entsorgung von Lampen erhalten Sie bei www.lamprecycle.org.

LCD-Pixel-Hinweis

Die LCD-Einheit ist mit Hochpräzisionstechniken der Herstellung produziert worden. Es kann aber trotzdem vorkommen, dass einige Pixel manchmal falsch dargestellt oder als schwarze oder rote Punkte erscheinen. Dies hat keinen Einfluss auf das aufgenommene Bild und stellt keine Fehlfunktion dar.



ENERGY STAR (für ausgewählte Modelle) ist ein von der Regierung durchgeführtes Programm (öffentliche/private Partnerschaft), das Anwendern erlaubt, auf kostengünstige Weise die Umwelt zu schützen, ohne dabei Abstriche bei der Qualität von Produkteigenschaften machen zu müssen. Mit einem ENERGY STAR gekennzeichnete Produkte geben keine

Treibhausgase aus, da sie strenge Richtlinien zur effizienten Energienutzung erfüllen, die von der US-amerikanischen Umweltschutzbehörde (EPA) und dem US-Ministerium für Energie (DOE) aufgestellt wurden. In einem gewöhnlichen Haushalt wird 75% des Strom, der für elektronische Geräte benutzt wird, verbraucht, während die Produkte ausgeschaltet sind. Im Haushalt verwendete Elektrogeräte, die mit einem ENERGY STAR gekennzeichnet sind, verbrauchen 50% weniger Energie im ausgeschalteten Zustand als herkömmliche Geräte. Für weitere Informationen besuchen Sie die Webseiten <http://www.energystar.gov> und <http://www.energystar.gov/powermanagement>.

Als ein Partner von ENERGY STAR hat Acer Inc. sichergestellt, dass dieses Produkt die ENERGY STAR-Richtlinien zum Energiesparen erfüllt.



.....

Hinweis: Die obige Erklärung bezieht sich nur auf Acer LCD-Monitore, die das ENERGY STAR-Logo besitzen.

Dieses Produkt ist bei Auslieferung für die Energieverwaltung eingestellt:

- Der Schlaf-Modus der Anzeige wird nach 15 Minuten an Nichtaktivität aktiviert.
- Der Schlaf-Modus des Computers wird nach 30 Minuten an Nichtaktivität aktiviert.
- Sie können den Rechner aus dem Schlaf-Modus wieder aufwecken, indem Sie die Ein/Aus-Taste drücken.

Tipps und Informationen für komfortable Anwendung

Bei langer Anwendung können Computer-Benutzer an Überanstrengung der Augen und Kopfschmerzen leiden. Anwender setzen sich auch dem Risiko von körperlichen Schäden aus, wenn sie über viele Stunden hinweg an einem Computer arbeiten. Lange Arbeitsstunden, falsche Sitzposition, schlechte Arbeitsgewohnheiten, Stress, unangemessene Arbeitsbedingungen, persönliche Verfassung und andere Faktoren können das Risiko für körperliche Schäden erhöhen.

Wenn der Computer auf nicht sachgemäße Weise bedient wird, kann es zu Karpaltunnelsyndrom, Sehnenentzündung, Sehnenscheidenentzündung oder anderen Störungen des Bewegungsapparats kommen. Die folgenden Symptome können an Händen, Handgelenken, Armen, Schultern, Nacken oder Rücken auftreten:

- Taubheit, Brennen oder Kribbeln
- Muskelkater, Schmerzen oder Empfindlichkeit
- Schwerzen, Schwellungen oder Herzklopfen
- Steifheit oder Verspanntheit
- Kälte oder Schwächegefühl

Wenn Sie diese Symptome oder andere wiederholt auftretende oder chronische Beschwerden und/oder Schmerzen feststellen, die auf die Benutzung des Computers zurückgeführt werden können, wenden Sie sich bitte umgehend an einen Arzt, und verständigen Sie die Gesundheits- und Sicherheitsabteilung Ihrer Firma.

Im folgenden Abschnitt finden Sie Tipps für eine angenehmere Bedienung Ihres Computers.

Herstellung einer angenehmen Arbeitsumgebung

Richten Sie das Arbeitsumfeld so angenehm wie möglich ein, indem Sie den Sichtwinkel des Monitors anpassen, eine Fußablage verwenden oder die Sitzposition für maximalen Komfort einstellen. Beachten Sie die folgenden Tipps:

- Vermeiden Sie, zu lange die gleiche Position einzuhalten
- Vermeiden Sie, sich nach vorne zu beugen oder nach hinten zu lehnen
- Stehen Sie regelmäßig auf, und gehen Sie umher, um Ihre Beinmuskeln zu lockern

Schutz Ihrer Augen

Ihre Augen können durch lange Benutzung des Monitors, das Tragen falscher Brillen oder Kontaktlinsen, grelles Licht, eine zu starke Raumbelichtung, unscharfe Bildschirme, sehr kleine Schrift und eine Anzeige mit niedrigem Kontrast belastet werden. Im folgenden Abschnitt finden Sie Empfehlungen darüber, wie Sie die Belastung Ihrer Augen verringern können.

Augen

- Ruhen Sie Ihre Augen in regelmäßigen Abständen aus.
- Schauen Sie von Zeit zu Zeit weg vom Monitor auf einen entfernten Punkt, um den Augen eine Pause zu gönnen.
- Blinzeln Sie häufig, um zu verhindern, dass Ihre Augen zu trocken werden.

Anzeige

- Halten Sie die Anzeige stets sauber.
- Die Augen sollten sich über dem oberen Rand der Anzeige befinden, so dass sie nach unten gerichtet sind, wenn Sie auf die Mitte der Anzeige schauen.
- Stellen Sie die Helligkeit und/oder den Kontrast der Anzeige auf eine angenehme Stufe ein, um Text besser lesen und Grafiken deutlicher sehen zu können.
- Vermeiden Sie auf folgende Weise grelles Licht und Reflektionen:
 - Stellen Sie Ihre Anzeige so auf, dass seine Seite auf das Fenster oder eine andere Lichtquelle gerichtet ist
 - Minimieren Sie das Licht im Raum, indem Sie Gardinen, Vorhänge oder Jalousien verwenden
 - Verwenden Sie eine geeignete Lichtquelle
 - Ändern Sie den Ansichtswinkel der Anzeige
 - Verwenden Sie einen Filter der grelles Licht reduziert
 - Verwenden Sie einen Blendschutz, z.B. ein Stück Karton, das oben auf dem Monitor angebracht wird
- Vermeiden Sie, aus einem ungünstigen Winkel auf die Anzeige zu sehen.
- Vermeiden Sie, über einen längeren Zeitraum in eine grelle Lichtquelle, z.B. ein offenes Fenster, zu sehen.

Angewöhnung guter Arbeitsgewohnheiten

Die folgenden Gewohnheiten bei der Arbeit erlauben Ihnen, entspannter und produktiver mit Ihrem Computer zu arbeiten:

- Machen Sie regelmäßig und oft kurze Pausen.
- Machen Sie regelmäßig Dehnübungen.
- Atmen Sie so oft wie möglich frische Luft ein.
- Treiben Sie regelmäßig Sport und halten Sie sich gesund.

Declaration of Conformity



We,

Acer Computer (Shanghai) Limited

3F, No. 168 Xizang medium road, Huangpu District,
Shanghai, China

Contact Person: Mr. Easy Lai

Tel: 886-2-8691-3089 Fax: 886-2-8691-3000

E-mail: easy_lai@acer.com.tw

Hereby declare that:

Product: LCD Monitor

Trade Name: Acer

Model Number: P244W

SKU Number: P244Wxxx ("x" = 0~9, a ~ z, or A ~ Z) or blank

Is compliant with the essential requirements and other relevant provisions of the following EC directives, and that all the necessary steps have been taken and are in force to assure that production units of the same product will continue comply with the requirements.

EMC Directive 2004/108/EC as attested by conformity with the following harmonized standards:

- EN55022:1998 + A1:2000 + A2:2003, AS/NZS CISPR22:2006, Class B
- EN55024:1998 + A1:2001 + A2:2003
- EN61000-3-2:2000 +A2:2005, Class D
- EN61000-3-3:1995 + A1:2001

Low Voltage Directive 2006/95/EC as attested by conformity with the following harmonized standard:

- EN60950-1:2001 + A11:2004

RoHS Directive 2002/95/EC on the Restriction of the Use of certain Hazardous Substances in Electrical and Electronic Equipment.

Easy Lai

Easy Lai / Director

Acer Computer (Shanghai) Limited

Federal Communications Commission

Declaration of Conformity

This device complies with Part 15 of the FCC Rules. Operation is subject to the following two conditions: (1) This device may not cause harmful interference, and (2) This device must accept any interference received, including interference that may cause undesired operation.

The following local manufacturer/importer is responsible for this declaration:

Product name:	LCD Monitor
Model number:	P244W ("x" = 0 - 9, a - z, or A - Z or blank)
SKU number:	P244Wxxx ("x" = 0 - 9, a - z, or A - Z or blank)
Name of responsible party:	Acer America Corporation
Address of responsible party:	333 West San Carlos St. San Jose, CA 95110 USA
Contact person:	Acer Representative
Tel:	1-254-298-4000
Fax:	1-254-298-4147

Informationen zu Ihrer Sicherheit und Ihrem Komfort

Sicherheitshinweise	iii
SPEZIALHINWEISE FÜR LCD-Monitore	iii
DEN MONITOR REINIGEN	iii
VORSICHT bei Handhabung des Netzsteckers	iv
VORSICHT, zugänglich aufstellen	iv
Sicheres Hörvergnügen	iv
Warnhinweis	iv
Verwendung von Netzstrom	v
Instandhaltung des Produkts	vi
Zusätzliche Sicherheitshinweise	vii
Informationen zum Recycling von IT-Geräten	vii
Hinweise zur Entsorgung	vii
LCD-Pixel-Hinweis	viii
Tipps und Informationen für komfortable Anwendung	ix
Declaration of Conformity	xi
Federal Communications Commission Declaration of Conformity	xii
Auspacken	1
Befestigung des Sockels (für ausgewählte Modelle)	2
Befestigung des Sockels (für ausgewählte Modelle)	3
Einstellung der Bildschirmposition	4
Anschließen des Netzkabels	4
Stromsparung	4
Anschließen des Docking-Gerätes (für ausgewählte Modelle)	5
DDC (Display Data Channel)	5
Zuweisung von Anschlusspolen	5
15-poliges Farbanzeige-Signalkabel	5
24-poliges Farbanzeige-Signalkabel	6
19-poliges Farbanzeige-Signalkabel*	6
Standard-Takttabelle	7
Installation	8
Bedienungselemente	9
Bedienungselemente auf der Gerätevorderseite	9
Acer eColor Management	10
Bedienungsanweisungen	10
Features und Vorteile	10

Inhalt

Anpassen der OSD-Einstellungen	11
Anpassung der Bildqualität	11
Anpassen der OSD-Position	12
Änderung der Einstellung	13
Product Information	14
Problemlösung	15
VGA-Modus	15
DVI/HDMI*-Modus	16

Auspacken

Prüfen Sie beim Auspacken, ob die nachstehend aufgeführten Artikel vorhanden sind. Bewahren Sie den Verpackungskarton für den Fall auf, dass Sie den Monitor in Zukunft versenden oder transportieren müssen.

LCD-Monitor

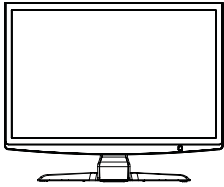

Benutzerhandbuch



Kurzanleitung



D-Sub-Kabel

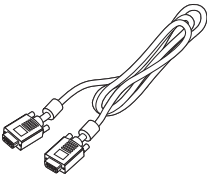

DVI-Kabel (nur Modelle mit Doppelingang)

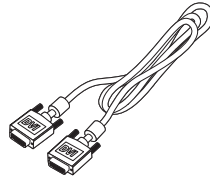

Netzkabel

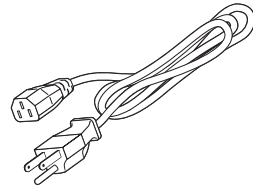

Audiokabel (Optional)

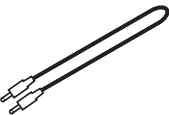

Befestigung des Sockels (für ausgewählte Modelle)



.....

Hinweis: Nehmen Sie den Monitor und den Monitorsockel aus der Verpackung. Legen Sie den Monitor vorsichtig mit seiner Vorderseite nach unten zeigend auf eine stabile Oberfläche. Schützen Sie das Display dabei mit einem Tuch vor Verkratzung.

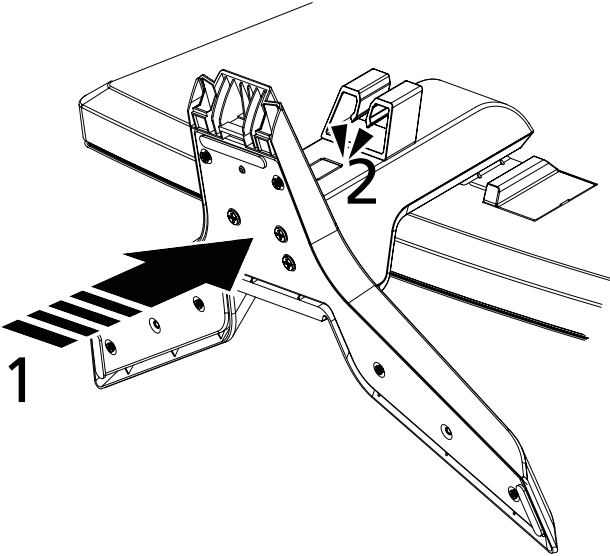

- 1 Befestigen Sie den Monitorständer am Sockel.
- 2 Stellen Sie sicher, dass der Sockel fest mit dem Monitorständer verbunden ist.



.....

Hinweis: Seien Sie bei der Montage vorsichtig, um sich nicht zu verletzen.

Befestigung des Sockels (für ausgewählte Modelle)



Hinweis: Nehmen Sie den Monitor und den Monitorsockel aus der Verpackung. Legen Sie den Monitor vorsichtig mit seiner Vorderseite nach unten zeigend auf eine stabile Oberfläche. Schützen Sie das Display dabei mit einem Tuch vor Verkratzung.

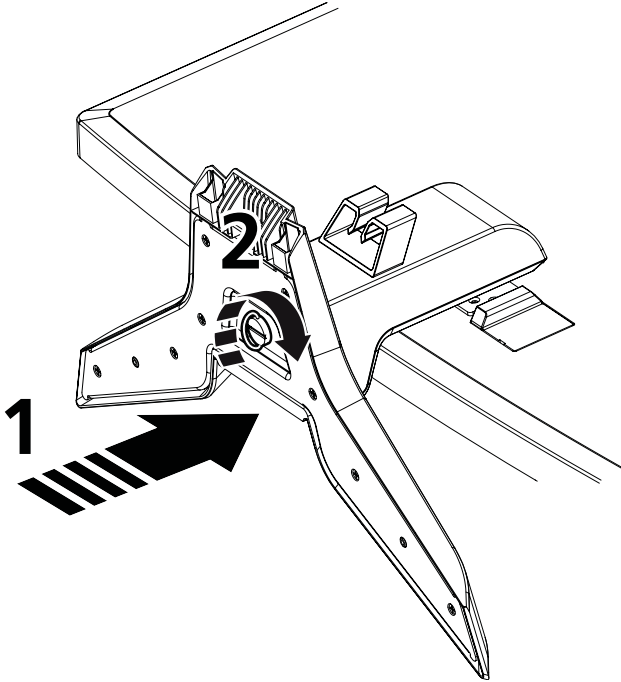

Achtung: Ziehen Sie alle Schrauben fest an, bevor Sie den Monitor auf den Ständer stellen, um den Monitor nicht ernsthaft zu beschädigen.

- 1 Befestigen Sie den Monitorständer am Sockel.
- 2 Sichern Sie den Sockel am Monitorständer, indem Sie die weiße Schraube mit Hilfe der vorhandenen Lasche oder einer geeigneten Münze drehen.



Hinweis: Seien Sie bei der Montage vorsichtig, um sich nicht zu verletzen.

Einstellung der Bildschirmposition

Für einen optimalen Blickwinkel kann die Neigung des Monitors eingestellt werden, wobei Sie ihn mit beiden Händen an den Kanten halten. Der Monitor kann um 15 Grad nach oben und um 5 Grad nach unten geneigt werden.

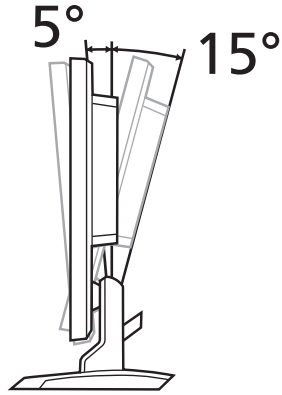

Anschließen des Netzkabels

- Stellen Sie zuerst sicher, dass die Art des Netzkabels, welches Sie verwenden, für den Gebrauch in Ihrer Region zugelassen ist.
- Der Monitor kann entweder mit einer Spannung von 100/120V AC oder 220/240V AC betrieben werden. Der Anwender braucht keine Einstellungen vorzunehmen.
- Schließen Sie ein Ende des Netzkabels an die Netzanschlussbuchse und ein Ende an eine Netzsteckdose an.
- Wenn das Gerät mit 120 V AC betrieben wird:
Verwenden Sie einen auf der UL-Liste aufgeführten Kabelsatz mit einem Kabel des Typs SVT und einem Stecker mit einer Nennleistung von 10 A/125 V.
- Wenn das Gerät mit 220/240 V AC betrieben wird:
Verwenden Sie einen Kabelsatz mit einem H05VV-F-Kabel und Stecker mit einer Nennleistung von 10 A, 250 V. Das Kabel muß die Sicherheitsvorschriften des Landes erfüllen, in dem das Gerät verwendet wird.

Stromsparung

Der Monitor wird durch ein Signal der Anzeigesteuerung in den Energiesparmodus geschaltet. Die Strom-LED leuchtet in diesem Fall orangen auf.

Modus	LED-Leuchte
Ein	Weiß
Stromsparung	Orange

Der Stromsparmodus wird solange beibehalten, bis ein Steuersignal entdeckt oder die Tastatur oder die Maus bedient wird. Die Übergangszeit vom Energiesparmodus zum „Ein“-Modus beträgt etwa 3 Sekunden.

Anschließen des Docking-Gerätes (für ausgewählte Modelle)

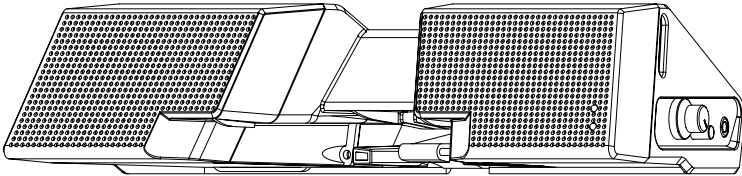

Sehen Sie nach dem Anschluss des Docking-Gerätes auf der Rückseite und verbinden Sie es mit dem Dock.

DDC (Display Data Channel)

Um die Installation zu vereinfachen, ist der Monitor „Plug-and-Play-fähig“, wenn das System das DDC-Protokoll unterstützt. DDC ist ein Kommunikationsprotokoll, über das der Monitor das Hostsystem automatisch über seine Fähigkeiten, z. B. unterstützte Auflösungen und entsprechende Taktung, informiert. Der Monitor unterstützt den DDC2B-Standard.

Zuweisung von Anschlusspolen

15-poliges Farbanzeige-Signalkabel

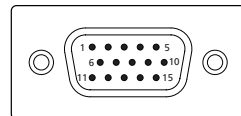

Polnummer	Beschreibung	Polnummer	Beschreibung
1	Rot	9	+5 V
2	Grün	10	Logik Erde
3	Blau	11	Monitor Erde
4	Monitor Erde	12	DDC-Seriell-Daten
5	DDC-Rückkanal	13	H-Sync
6	R-Erde	14	V-Sync
7	G-Erde	15	DDC-Seriell-Takt
8	B-Erde		

24-poliges Farbanzeige-Signalkabel

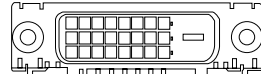

Polnummer	Beschreibung	Polnummer	Beschreibung
1	TMDS-Daten 2-	13	NC
2	TMDS-Daten 2+	14	+5 V Spannung
3	TMDS-Daten 2/4 Abschirmung	15	Erde (Rückkanal für +5 V hsync.vsync)
4	NC	16	Hot-Plug-Erkennung
5	NC	17	TMDS-Daten 0-
6	DDC-Takt	18	TMDS-Daten 0+
7	DDC-Daten	19	TMDS-Daten 0/5 Abschirmung
8	NC	20	NC
9	TMDS-Daten 1-	21	NC
10	TMDS-Daten 1+	22	TMDS-Takt Abschirmung
11	TMDS-Daten 1/3 Abschirmung	23	TMDS-Takt+
12	NC	24	DDC-TMDS-Takt-

19-poliges Farbanzeige-Signalkabel*

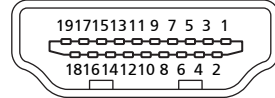

Polnummer	Beschreibung	Polnummer	Beschreibung
1	TMDS-Daten 2+	2	TMDS-Daten 2 Abschirmung
3	TMDS-Daten 2-	4	TMDS-Daten 1+
5	TMDS-Daten 1 Abschirmung	6	TMDS-Daten 1-
7	TMDS-Daten 0+	8	TMDS-Daten 0 Abschirmung
9	TMDS-Daten 0-	10	TMDS-Takt+
11	TMDS-Takt Abschirmung	12	TMDS-Takt-
13	CEC	14	Reserviert (N.C. auf Gerät)
15	SCL	16	SDA
17	DDC/CEC-Erde	18	+5 V Spannung
19	Hot-Plug- Erkennung		

* für ausgewählte Modelle

Standard-Takttabelle

Modus		Auflösung		
1	VGA	640 x 480	60	Hz
2	VGA	640 x 480	72	Hz
3	VGA	640 x 480	75	Hz
4	MAC	640 x 480	66.66	Hz
5	VESA	720 x 400	72	Hz
6	SVGA	800 x 600	56	Hz
7	SVGA	800 x 600	60	Hz
8	SVGA	800 x 600	72	Hz
9	SVGA	800 x 600	75	Hz
10	MAC	832 x 624	74.55	Hz
11	XGA	1024 x 768	60	Hz
12	XGA	1024 x 768	70	Hz
13	XGA	1024 x 768	75	Hz
14	MAC	1152 x 870	75	Hz
15	VESA	1152 x 864	75	Hz
16	VESA	1280 x 960	60	Hz
17	SXGA	1280 x 1024	60	Hz
18	SXGA	1280 x 1024	75	Hz
19	VESA	1280 x 720	60	Hz
20	VESA	1280 x 768	60	Hz
21	VESA	1280 x 768	60	Hz
22	WXGA	1280 x 800	60	Hz
23	WXGA	1360 x 768	60	Hz
24	WXGA+	1440 x 900	60	Hz
25	WXGA+	1440 x 900	75	Hz
26	UXGA	1600 x 1200	60	Hz
27	WSXGA+	1680 x 1050	60	Hz
28	WSXGA+	1680 x 1050	75	Hz
29	UXGA	1600 x 1200	60	Hz
30	UXGA	1920 x 1080	60	Hz

Installation

Gehen Sie folgendermaßen vor, um den Monitor im Host-System zu installieren:

Schritte

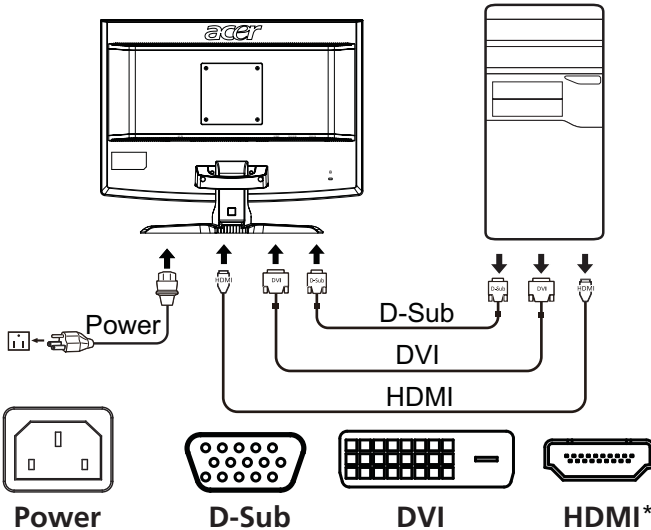

- 1 Anschließen des Videokabels
 - a Vergewissern Sie sich, dass sowohl Monitor als auch Computer ausgeschaltet sind.
 - b Schließen Sie das VGA-Videokabel an den Computer an.
 - c Schließen Sie das Digitalkabel (nur für Modelle mit Doppeleingang) an.
 - (1) Vergewissern Sie sich, dass sowohl Monitor als auch Computer ausgeschaltet sind.
 - (2) Schließen Sie ein Ende des 24-poligen DVI-Kabels* auf der Rückseite des Monitors und das andere Ende an den entsprechenden Anschluss des Computers an.
 - (3) Schließen Sie ein Ende des 19-poligen HDMI-Kabels* auf der Rückseite des Monitors und das andere Ende an den entsprechenden Anschluss des Computers an.
- 2 Anschließen des Netzkabels
Verbinden Sie das Netzkabel erst mit dem Monitor und dann mit einer ordnungsgemäß geerdeten Netzstromquelle.
- 3 Einschalten von Monitor und Computer
Schalten Sie zuerst den Monitor und anschließend den Computer ein. Die Einhaltung dieser Reihenfolge ist sehr wichtig.
- 4 Funktioniert der Monitor noch nicht ordnungsgemäß, finden Sie im Abschnitt Fehlersuche Ratschläge zum Feststellen der Störung.



* für ausgewählte Modelle

Bedienungselemente

Bedienungselemente auf der Gerätevorderseite

Symbol	Element	Beschreibung
	Ein-/Aus-Taste/ Anzeige	Schalten Sie den Monitor hiermit ein/aus. Ein Weißes Licht bedeutet, dass der Monitor eingeschaltet ist. Ein oranges Licht bedeutet, dass er sich im Standby-/Energiesparmodus befindet.
	Minus / Plus	Wenn das OSD aktiv ist, drücken Sie auf die Taste Minus oder Plus , um zwischen OSD-Optionen zu wechseln.
MENU	OSD-Funktionen	Drücken Sie hier, um das OSD aufzurufen. Drücken Sie erneut, um eine Auswahl im OSD zu treffen. Siehe "Anpassen der OSD-Einstellungen" auf Seite 11, um weitere Einzelheiten zu erfahren.
AUTO	Auto Adjust-Taste/ Exit:	Wenn das OSD (Bildschirmmenü) aktiv ist, drücken Sie auf Auto , um es auszublenden. Wenn das OSD nicht aktiv ist, drücken Sie auf Auto , um den Monitor automatisch die Anzeigeposition, den Fokus und den Takt der Anzeige optimieren zu lassen.
	Empowering-Taste	Drücken Sie auf die Empowering-Taste, um das Acer eColor Management-OSD zu öffnen und auf unterschiedliche Modi zuzugreifen. Siehe "Acer eColor Management" auf Seite 10, um weitere Einzelheiten zu erfahren.

Acer eColor Management





Bedienungsanweisungen

- 1 Drücken Sie auf die *e* Empowering-Taste, um das Acer eColor Management-OSD zu öffnen und auf unterschiedliche Modi zuzugreifen.



- 2 Drücken Sie auf „<“ oder „>“ um den Modus auszuwählen.
- 3 Drücken Sie auf die „Auto Adjust“-Taste, um den Modus zu bestätigen und Acer eColor Management zu beenden.

Features und Vorteile

Symbol im Hauptmenü	Elemente im Untermenü	Beschreibung
	Benutzermodus	Benutzerdefiniert. Einstellungen können auf jede Situation angepasst werden.
	Textmodus	Optimale Balance von Helligkeit und Kontrast zum Schutz vor ermüdeten Augen. Die angenehmste Weise, Text auf dem Bildschirm zu lesen.
	Standardmodus	Standardeinstellungen. Steht für native Anzeigekapazitäten.
	Grafikmodus	Verbessert Farben und betont Details. Bilder und Fotos erscheinen in lebhaften Farben mit deutlichen Einzelheiten.
	Filmmodus	Zeigt Szenen mit deutlichen Einzelheiten. Zeigt hervorragende Bilder, selbst in dunkler Umgebung.

Anpassen der OSD-Einstellungen



Hinweis: Die folgenden Abbildungen dienen lediglich der Veranschaulichung. Das tatsächliche Produkt kann sich von den Abbildungen unterscheiden.

Über das OSD können Sie die Einstellungen des LCD-Monitors anpassen.

Drücken Sie auf die **Menu**-Taste, um das OSD zu aktivieren. Sie können über das OSD die Bildqualität, die OSD-Position und allgemeine Einstellungen ändern. Informationen zu erweiterten Einstellungen finden Sie auf der folgenden Seite:

Anpassung der Bildqualität



- 1 Drücken Sie auf die Menu-Taste, um das OSD aufzurufen.
- 2 Wählen Sie mit den Tasten </>  Bild im OSD. Gehen Sie dann zu dem Bildelement, das Sie anpassen möchten.
- 3 Stellen Sie mit den Tasten </> die Werte ein.
- 4 Mit dem Menü „Bild“ können Sie Helligkeit, Kontrast, Farbtemperatur, Auto-Konfiguration und weitere Bildeigenschaften einstellen.

Anpassen der OSD-Position

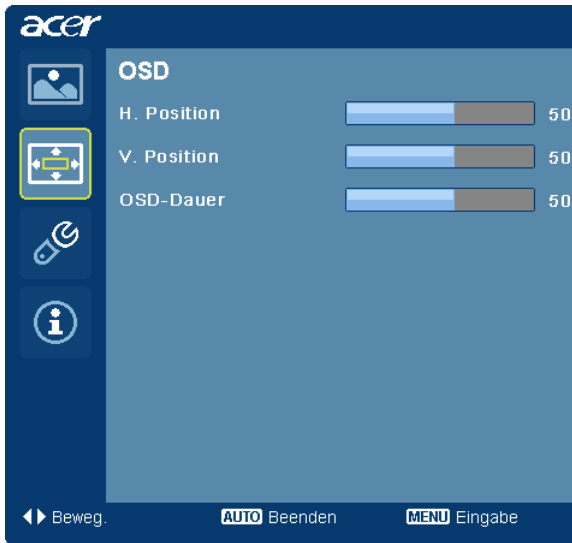

- 1 Drücken Sie auf die Menu-Taste, um das OSD aufzurufen.
- 2 Wählen Sie mit den Richtungstasten  OSD im OSD-Menü aus. Gehen Sie dann zu der Einstellung, die Sie ändern möchten.

Änderung der Einstellung



- 1 Drücken Sie auf die Menu-Taste, um das OSD aufzurufen.
- 2 Wählen Sie mit den Tasten </>  Einstellung im OSD. Gehen Sie dann zu der Einstellung, die Sie ändern möchten.
- 3 Mit dem Menü „Einstellungen“ können Sie die Menüsprache und andere wichtige Einstellungen festlegen.

Product Information



- 1 Drücken Sie auf die Menu-Taste, um das OSD aufzurufen.
- 2 Wählen Sie mit den Tasten </>  Information im OSD. Es werden dann Informationen für den aktuellen Eingang auf dem LCD-Monitor angezeigt.

Problemlösung

Bevor Sie den LCD-Monitor zur Wartung und Überprüfung einsenden, sehen Sie in der nachstehenden Liste nach, ob Sie die Störung selbst beheben können.

VGA-Modus

Störung	LED-Status	Abhilfe
Leerer Bildschirm	Weiß	Stellen Sie mit Hilfe des OSDs die Helligkeit und den Kontrast auf den maximalen Wert ein oder setzen Sie die Einstellungen auf die Standardwerte zurück.
	Aus	Prüfen Sie den Netzschalter. Prüfen Sie, ob das Netzkabel ordnungsgemäß mit dem Monitor verbunden ist.
	Orange	Stellen Sie sicher, dass das Videosignalkabel korrekt auf der Rückseite des Monitors angeschlossen ist. Stellen Sie sicher, dass das Computersystem eingeschaltet ist und sich im Energiespar-/Standby-Modus befindet.
Unstabiles Bild		Stellen Sie sicher, dass die technischen Daten des Grafikadapters und des Monitors übereinstimmen. Stimmen diese nicht überein, kann es zu einem Konflikt mit der Frequenz des Eingangssignals kommen.
Unnormales Bild	Es gibt kein Bild oder das Bild erscheint auf dem Bildschirm versetzt, zu groß oder zu klein.	Stellen Sie über das OSD den Fokus, den Takt, die H-Position und die V-Position für nicht standardmäßige Signale ein.
		Prüfen Sie die Anzeigeeinstellung des Systems. Wenn kein Bild angezeigt wird, verwenden Sie eine andere Auflösung oder eine andere vertikale Aktualisierungsrate. Warten Sie nach dem Einstellen der Bildgröße einige Sekunden, bevor Sie das Signal ändern oder abtrennen oder den Monitor ausschalten.

DVI/HDMI*-Modus

Störung	LED-Status	Abhilfe
Leerer Bildschirm	Weiß	Stellen Sie mit Hilfe des OSDs die Helligkeit und den Kontrast auf den maximalen Wert ein oder setzen Sie die Einstellungen auf die Standardwerte zurück.
	Aus	Prüfen Sie den Netzschalter. Prüfen Sie, ob das Netzkabel ordnungsgemäß mit dem Monitor verbunden ist.
	Orange	Stellen Sie sicher, dass das Videosignalkabel korrekt auf der Rückseite des Monitors angeschlossen ist. Stellen Sie sicher, dass das Computersystem eingeschaltet ist und sich im Energiespar-/Standby-Modus befindet.

* für ausgewählte Modelle