

Acer LCD monitor

Felhasználói útmutató

Copyright © 2008. Acer Incorporated.
Minden jog fenntartva.

Felhasználói útmutató az Acer LCD monitorhoz
Eredeti kiadás 06/2008

A kiadó fenntartja a jelen kiadványban foglalt információk rendszeres megváltoztatásának jogát, anélkül, hogy az átdolgozásról vagy a változtatásról bárkit külön értesítene. A változtatások ennek az útmutatónak az új kiadásában vagy kiegészítő dokumentumaiban és kiadványaiban jelennek meg. A vállalat sem nyíltan, sem burkoltan nem nyilatkozik a kiadvány tartalmáról, nem vállal rá garanciát, továbbá kifejezetten visszautasítja, hogy bármilyen meghatározott célra való alkalmasságra vagy eladhatóságra vonatkozó garanciát nyújtana.

Jegyezze fel a lenti helyre a modellszámot, a sorozatszámot, illetve a vásárlás időpontját és helyét. A sorozatszám és a modellszám a számítógépre ragasztott címkén található. Minden a készülékkel összefüggő kapcsolatfelvétel során fel kell tüntetni a sorozatszámot, a modellszámot és a vásárlással kapcsolatos adatokat.

Az Acer Incorporated előzetes írásos engedélye nélkül ennek a kiadványnak semmilyen részletét nem szabad sokszorozítani, adatfeldolgozó rendszerben tárolni vagy továbbítani, legyen az bármilyen formában vagy eszközzel, elektronikusan, mechanikusan, fénymásolással, képrögzítéssel vagy másképp.

Felhasználói útmutató az Acer LCD monitorhoz

Modellszám: _____

Sorozatszám: _____

Vásárlás időpontja: _____

Vásárlás helye: _____

Az Acer és az Acer logó az Acer Incorporated bejegyzett védjegyei. Más cégek termékeinek neveit vagy védjegyeit itt csak azonosítás céljából használtuk, és az illető társaságok tulajdonát képezik.

Biztonsági és a kényelmes használattal kapcsolatos információk

Biztonsági óvintézkedések

Kérjük, gondosan tanulmányozza át az alábbi útmutatást. Későbbi tájékozódás céljából őrizze meg ezt a dokumentumot. A terméken feltüntetett figyelmeztetéseket és tudnivalókat mindig vegye figyelembe.

Fontos tudnivalók az LCD monitorokkal kapcsolatban

Az alábbi jelenségek normálisak az LCD monitorok esetében, és nem utalnak problémára.

- A fénycsöves világítás jellegéből fakadóan a képernyő vibrálhat az üzembe helyezést követően. Kapcsolja ki az üzemkapcsolót, majd kapcsolja ismét be; ezzel meggyőződhet arról, hogy eltűnt-e a vibrálás.
- Az asztalhoz használt háttértől függően kissé egyenetlen lehet a képernyő fényereje.
- Az LCD képernyő tényleges képpontjainak aránya 99,99% vagy annál nagyobb érték. 0,01%-os vagy kevesebb arányban foltokat, illetve hiányzó vagy állandóan világító képpontokat is tartalmazhat.
- Az LCD képernyő jellegéből adódóan az előző kép utóképe látható maradhat képváltást követően, ha órákon keresztül ugyanazt a képet jelenítette meg. Ilyen esetben a képernyő lassan helyreáll a kép váltásával, vagy ha óráig kikapcsolva hagyják az üzemkapcsolót.

A monitor tisztítása

A monitor tisztítása közben kövesse az alábbi iránymutatást.

- A monitor tisztítása előtt mindig húzza ki a tápkábelt a konnektorból.
- A kijelzőt, illetve a burkolat elejét és oldalát puha kendővel törölje le.

A készülék csatlakoztatása/leválasztása

Kövesse az alábbi útmutatást a berendezés tápegységhez történő csatlakoztatása és leválasztása során:

- Mielőtt csatlakoztatná a tápkábelt az elektromos aljzathoz, győződjön meg arról, hogy rögzítette a monitort a talpon.
- Mielőtt csatlakoztatna bármilyen kábelt, illetve lehúzná a tápkábelt, győződjön meg arról, hogy az LCD monitor és a számítógép is ki van kapcsolva.

- Ha a rendszer több áramforrással is rendelkezik, akkor a rendszer tápellátásának megszüntetését az összes tápegység összes tápkábelének lehúzásával végezze el.

Elérhetőség

Győződjön meg arról, hogy a tápkábel csatlakoztatására használt aljzat könnyen hozzáférhető, és a lehető legközelebb van a készüléket működtető személyhez. Ha áramtalanítani kívánja a berendezéseket, ne felejtse kihúzni a tápkábelt a konnektorból.

Biztonságos zenehallgatás

Hallásának védelme érdekében kövesse ezeket az utasításokat

- Fokozatosan növelje a hangerőt, míg tisztán, kényelmes hangerőn és torzítás nélkül nem hallja a zenét.
- A hangerő beállítása után ne hangosítsa fel, miután a füle megszokta a hangerőt.
- Korlátozza a nagy hangerő melletti zenehallgatás idejét.
- Ne növelje a hangerőt a háttérzaj elnyomása érdekében.
- Halkítsa le, ha nem hallja a környezetében lévők hangját.

Figyelmeztetések

- Ne használja a készüléket víz közelében.
- Ne helyezze a készüléket labilis kocsira, állványra vagy asztalra. A készülék leeshet és súlyosan megsérülhet.
- A rések és nyílások a készülék megbízható működéséhez szükséges szellőzést szolgálják, illetve védik a gépet a túlmelegedéstől. A nyílásokat nem szabad elzárni vagy letakarni. A nyílásokat soha nem szabad a készüléket ágyra, heverőre, takaróra vagy hasonló felületre helyezve elzárni. A készüléket soha nem szabad fűtőtest fölé vagy mellé helyezni, valamint beépíteni, hacsak nincs biztosítva a megfelelő szellőzése.
- Soha ne dugjon a burkolat résein keresztül tárgyakat a készülékbe, mert veszélyes feszültséget hordozó ponthoz érhet hozzá, vagy rövidzárlatot okozhat, ami tűzhez vagy áramütéshez vezethet. Soha ne öntsön folyadékot a készülékre vagy a készülékbe.
- A belső összetevők sérülésének és az akkumulátor szivárgásának elkerülése érdekében ne helyezze a készüléket rezgő felületre.
- Soha ne használja sportolás vagy edzés közben, illetve bármely olyan környezetben, ahol rezgés éri; a rezgés hatására rövidzár alakulhat ki, illetve megsérülhetnek a belső részek.

Az elektromos energia használata

- A készüléket csak a címkén feltüntetett feszültséggel szabad üzemeltetni. Ha nem biztos abban, hogy milyen feszültség áll rendelkezésére, lépjen kapcsolatba a kereskedővel vagy a helyi áramszolgáltatóval.
- Ne tegyen semmit a hálózati kábelre. Ne tegye a készüléket olyan helyre, ahol ráléphetnek a hálózati kábelre.
- Ha hosszabbító kábelt használ a készülékkel, akkor ellenőrizze, hogy a hosszabbítóba csatlakoztatott berendezések összesített áramfelvétele nem haladja-e meg a hosszabbító kábel névleges teljesítményét. Azt is ellenőrizze, hogy a fali dugaszolóaljzathoz csatlakoztatott berendezések összesített áramfelvétele nem haladja-e meg a biztosíték névleges teljesítményét.
- Az elektromos dugaljat, elosztót vagy csatlakozót ne terhelje túl túlságosan sok készülék csatlakoztatásával. Az összesített áramfelvétel ne haladja meg a mellékáramkör névleges teljesítményének 80 százalékát. Ha elosztót használ, akkor a terhelés ne haladja meg az elosztó névleges terhelhetőségének 80 százalékát.
- A készülék tápkábele hárommerű, földelt dugóval van ellátva. A dugó csak földelt elektromos aljzatba illeszkedik. A tápkábel csatlakoztatása előtt győződjön meg arról, hogy az elektromos dugalj megfelelően földelve van. Földeletlen dugaljba ne csatlakoztassa a dugót. Ha tanácsra van szüksége, forduljon villanyszerelőhöz.



.....

Figyelem! A földelő érintkező a biztonságot szolgálja. Megfelelő földelés nélküli elektromos dugalj használata áramütéshez és/vagy sérüléshez vezethet.



.....

Megjegyzés: A földelő érintkező a közeli egyéb elektromos eszközök által generált, a készülék teljesítményét esetlegesen rontó zaj ellen is jó védelmet biztosít.

- Csak a készülékhez való, megfelelő típusú hálózati csatlakozókábelt használjon (a tartozékok dobozában található). A kábel bontható csatlakozású legyen: UL listán szereplő/CSA bizonyítvánnyal rendelkező, SPT-2 típusú, 7 A névleges áramerősségű, 125 V minimális feszültségű, VDE vagy hasonló jóváhagyással. A maximális kábelhossz 4,6 méter.

A készülék szervizelése

Ne kísérletezzen a termék javításával, mert a felnyitással vagy a burkolat eltávolításával veszélyes feszültségek vagy más veszélyeknek teheti ki magát. Bízson minden javítást a szerviz szakképzett munkatársaira.

A következő esetekben húzza ki a készülék hálózati csatlakozóját, és forduljon a szerviz szakképzett munkatársaihoz:

- Ha a hálózati kábel vagy a csatlakozó sérült vagy meghorzsolódott
- Folyadék ömlött a termékbe

- A terméket esőnek vagy víznek tették ki
- Ha a készüléket leejtették vagy a burkolata megsérült
- Ha a készülék működésében olyan jelentős változás állt be, ami javítás szükségességére utal
- A készülék nem működik normálisan annak ellenére, hogy betartották az összes használati utasítást



.....

Megjegyzés: Csak azokat a beállításokat módosítsa, amelyeket a kezelési utasítás említ, mivel az egyéb beállítások módosítása károsodáshoz vezethet, és szakképzett technikus számára is hosszan tartó munkát jelenthet a normál működési körülmények visszaállítása.

Robbanásveszélyes környezetek

Az esetlegesen robbanásveszélyes levegőjű helyeken kapcsolja ki a készüléket, és vegye figyelembe az összes jelzést és egyéb utasítást. Esetlegesen robbanásveszélyes levegőjű helyek mindazok, ahol normál esetben a járművek motorjának leállítására szólítanak fel. Az ilyen helyeken a szikrák robbanást, illetve személyi sérüléshez, rosszabb esetben halálhoz vezető tüzet okozhatnak. Az üzemanyagtöltő és a szervizállomások területén kapcsolja ki a készüléket. Az üzemanyagraktárakban és az -elosztó létesítményekben, a vegyi üzemekben és a robbantási területeken gondosan tanulmányozza a rádiós készülékek használatára vonatkozó előírásokat. Az esetlegesen robbanásveszélyes levegőjű területeket általában – de nem minden esetben – jelöléssel látják el. Ideértendők a hajók fedélközei, a vegyi szállítási és tároló létesítmények, a cseppfolyósított földgázt (például propán-butánt) használó járművek, illetve azok a helyek, ahol a levegő vegyi anyagokat vagy egyéb részecskéket, például port, gabonaport vagy fémport tartalmaz.

További biztonsági információk

A készülék és tartozékai kisméretű alkatrészeket tartalmazhatnak. Tartsa ezeket távol a kisgyermekektől.

Az informatikai készülékek újrahasznosításával kapcsolatos információk

Az Acer elkötelezte magát a környezet védelme mellett, és a használt készülékek újrahasznosítását és megfelelő kezelését az egyik legfontosabb tényezőnek tekinti azon törekvés megvalósításában, hogy a vállalat tevékenysége a lehető legkisebb környezetterheléssel járjon.

Az Acer rendkívül tudatosan kezeli üzleti tevékenységének környezeti hatásait, és folyamatosan kutatja azokat az eljárásokat, amelyek révén csökkenthetők a termékei miatti környezeti ártalmak.

Az újrahasznosításról további információt, illetve az újrahasznosításhoz segítséget a következő webhelyen talál:

<http://global.acer.com/about/sustainability32.htm>

Az Acer egyéb termékeiről a www.global.acer.com webhelyen található részletes információkat.

Hulladékkezelési útmutatás



Ha többé már nincs szüksége a készülékre, ne dobja a szemétkébe. A környezetszennyezés csökkentése és a globális környezet lehető legnagyobb mértékű védelme érdekében kérjük, gondoskodjon a készülék újrafelhasználásáról. Az elektromos és elektronikus hulladékok (Waste from Electrical and Electronics Equipment, WEEE) kezelésével kapcsolatos szabályokról a következő címen talál információkat: <http://global.acer.com/about/sustainability.htm>

Higanytartalom



LCD/CRT monitort vagy megjelenítőt tartalmazó kivetítők vagy egyéb elektronikus termékek esetében: Az ebben a termékben található fényforrás/fényforrások higanyt tartalmaznak, és a helyi, állami vagy szövetségi jogszabályok előírásai szerint újra kell hasznosítani őket. További információkat az Electronic Industries Alliance www.eiae.org című webhelyén talál. Ha a fényforrások újrahasznosításával kapcsolatban további tájékoztatást szeretne kapni, látogasson el a www.lamprecycle.org webhelyre.

Tudnivalók az LCD kijelző képpontjairól

Az LCD egységet nagy pontosságú gyártási eljárásokkal készítik. Ennek ellenére előfordulhat, hogy egyes pixelek (képpontok) nem megfelelően világosodnak ki, illetve fekete vagy vörös pontként jelennek meg. Ennek nincs hatása a tárolt képre, és nem jelent meghibásodást.



Az ENERGY STAR (bizonyos modellek esetében) egy – a köz- és a magánszféra együttműködésén alapuló – kormányzati program, amelynek révén a fogyasztók költségghatékony, a minőségnek vagy a szolgáltatások sokoldalúságának a feláldozása nélkül óvhatják a környezetet. Az ENERGY STAR minősítéssel rendelkező termékek a US Environmental Protection Agency (az USA

környezetvédelmi hivatala, EPA) és a US Department of Energy (az USA energiaügyi minisztériuma, DOE) által előírt szigorú energiahatékonysági előírások betartásával járulnak hozzá a meglegházhatást okozó gázok kibocsátott mennyiségének csökkentéséhez. Egy átlagos háztartásban az elektromos készülékek által elfogyasztott energia 75 százaléka akkor kerül felhasználásra, amikor ezek a készülékek ki vannak kapcsolva. Az ENERGY STAR minősítéssel rendelkező háztartási elektromos készülékek kikapcsolt állapotban akár 50 százalékkal kevesebb energiát használnak fel, mint a hagyományos készülékek. További információk: <http://www.energystar.gov> és <http://www.energystar.gov/powermanagement>

Az ENERGY STAR partnereként az Acer Inc. meggyőződött arról, hogy a készülék megfelel az ENERGY STAR energiagazdálkodásra vonatkozó irányelveinek.



Megjegyzés: A fenti kijelentések csak az ENERGY STAR emblémával ellátott Acer LCD monitorokra vonatkoznak.

A termékben gyári állapotában engedélyezve van az energiagazdálkodás:

- A kijelző alvó módjának aktiválása, ha a felhasználó 15 percig nem használja a készüléket.
- A számítógép alvó módjának aktiválása, ha a felhasználó 30 percig nem használja a készüléket.
- A számítógép felélesztése alvó módból a bekapcsoló gombbal.

A kényelmes használattal kapcsolatos tanácsok és információk

A számítógép-használók hosszabb munka után sokszor szem- és fejfájásra panaszkodnak. A több órán keresztül számítógép előtt dolgozó személyek fizikai sérülés veszélyének is ki vannak téve. A hosszú munkavégzési időszakok, a helytelen testtartás, a hibás munkavégzési szokások, a stressz, a rossz munkakörülmények, a személyes egészségi állapot és egyéb tényezők jelentős mértékben növelik a fizikai sérülés veszélyét.

A helytelen számítógép-használat kéztőcsatorna szindróma, íngyulladás, inburokgyulladás vagy egyéb mozgásszervi panaszok kialakulásához vezethet. A következő tünetek jelentkezhetnek a kézben, a csuklóokban, a karokban, a vállban, a nyakban és a hátban:

- zsibbadtság, égő vagy bizsergő érzés
- sajgás, fájdalom, nyomásérzékenység
- fájás, duzzanat, lüktetés

- merevség, feszülés
- hidegség, gyengeség

Ha a fenti tüneteket tapasztalja, illetve bármilyen más ismétlődő vagy folyamatosan jelentkező kényelmetlenséget és/vagy fájdalmat érez a számítógép használata miatt, azonnal forduljon orvoshoz, illetve tájékoztassa a vállalatának egészségügyi és biztonsági részlegét.

Az alábbi részben a számítógép kényelmesebb használatához talál tanácsokat.

A komfortzóna megkeresése

A monitor állását módosítva, lábtartó használatával vagy a szék magasságának beállításával a lehető legnagyobb kényelemben helyezkedjen el, és keresse meg saját komfortzónáját. Vegye figyelembe a következő tanácsokat:

- ne maradjon túl sokáig ugyanabban a pozícióban
- lehetőleg ne dőljön előre, és ne hajlítsa hátra magát
- rendszeresen álljon fel és járkáljon egy kicsit, felszabadítva a combizmait a nyomás alól

A látás védelme

A monitor több órán keresztül tartó nézése, a rossz szemüveg vagy kontaktlencse, a ragyogó fények, a helyiség túl erős megvilágítása, a gyengén fókuszált képernyő, a kisméretű betűk használata és az alacsony kontrasztú kijelzők megterhelik a szemet. Az alábbiakban a szem terhelésének csökkentésére adunk javaslatokat.

Szem

- Gyakran pihentesse a szemét.
- A monitorról elvéve a tekintetét, és egy távoli pontra nézve rendszeresen tartson szünetet.
- Pislogjon gyakran, ezzel megelőzi a szemének kiszáradását.

Kijelző

- Tartsa tisztán a kijelzőt.
- A fejét tartsa a képernyő felső élénél magasabban, így lefelé kell irányítania a tekintetét, amikor a képernyő középre néz.
- A kijelző fényerejét és/vagy kontrasztját kényelmes, a szöveg olvasható és a grafikák tiszta megjelenítését biztosító szintre állítsa be.
- A ragyogást és a tükröződésekkel a következőkkel csökkentheti:
 - az ablak vagy az egyéb fényforrás felé a képernyő szélét fordítsa
 - függönnyel, redőnnyel vagy napellenzővel csökkentse a helyiség megvilágítását
 - használjon irányított megvilágítást
 - módosítsa a kijelző betekintési szögét
 - használjon ragyogáscsökkentő szűrőt
 - használjon képernyőellenzőt, például egy a kijelző felső szélével párhuzamos kartonlapot
- Kerülje a képernyő kényelmetlen betekintési szögű beállítását.
- Huzamosabb ideig ne nézzen erős fényforrásba, például nyitott ablakon kifelé.

A megfelelő munkavégzési szokások kialakítása

A következő munkavégzési szokásokat felvéve a számítógép használatát kevésbé megerőltetővé és termelékenyebbé teheti:

- Rendszeresen és gyakran tartson szünetet.
- Végezzen nyújtógyakorlatokat.
- Gyakran szellőztessen.
- Tornásson rendszeresen, tartsa karban az egészségét.

Declaration of Conformity



We,

Acer Computer (Shanghai) Limited

3F, No. 168 Xizang medium road, Huangpu District,
Shanghai, China

Contact Person: Mr. Easy Lai

Tel: 886-2-8691-3089 Fax: 886-2-8691-3000

E-mail: easy_lai@acer.com.tw

Hereby declare that:

Product: LCD Monitor

Trade Name: Acer

Model Number: P244W

SKU Number: P244Wxxx ("x" = 0~9, a ~ z, or A ~ Z) or blank

Is compliant with the essential requirements and other relevant provisions of the following EC directives, and that all the necessary steps have been taken and are in force to assure that production units of the same product will continue comply with the requirements.

EMC Directive 2004/108/EC as attested by conformity with the following harmonized standards:

- EN55022:1998 + A1:2000 + A2:2003, AS/NZS CISPR22:2006, Class B
- EN55024:1998 + A1:2001 + A2:2003
- EN61000-3-2:2000 +A2:2005, Class D
- EN61000-3-3:1995 + A1:2001

Low Voltage Directive 2006/95/EC as attested by conformity with the following harmonized standard:

- EN60950-1:2001 + A11:2004

RoHS Directive 2002/95/EC on the Restriction of the Use of certain Hazardous Substances in Electrical and Electronic Equipment.

Easy Lai

Easy Lai / Director

Acer Computer (Shanghai) Limited

Federal Communications Commission

Declaration of Conformity

This device complies with Part 15 of the FCC Rules. Operation is subject to the following two conditions: (1) This device may not cause harmful interference, and (2) This device must accept any interference received, including interference that may cause undesired operation.

The following local manufacturer/importer is responsible for this declaration:

Product name:	LCD Monitor
Model number:	P244W ("x" = 0 - 9, a - z, or A - Z or blank)
SKU number:	P244Wxxx ("x" = 0 - 9, a - z, or A - Z or blank)
Name of responsible party:	Acer America Corporation
Address of responsible party:	333 West San Carlos St. San Jose, CA 95110 USA
Contact person:	Acer Representative
Tel:	1-254-298-4000
Fax:	1-254-298-4147

Biztonsági és a kényelmes használattal kapcsolatos információk	iii
Biztonsági óvintézkedések	iii
Fontos tudnivalók az LCD monitorokkal kapcsolatban	iii
A monitor tisztítása	iii
A készülék csatlakoztatása/leválasztása	iii
Elérhetőség	iv
Biztonságos zenehallgatás	iv
Figyelmeztetések	iv
Az elektromos energia használata	v
A készülék szervizelése	v
További biztonsági információk	vi
Az informatikai készülékek újrahasznosításával kapcsolatos információk	vii
Hulladékkezelési útmutatás	vii
Tudnivalók az LCD kijelző képpontjairól	vii
A kényelmes használattal kapcsolatos tanácsok és információk	viii
Declaration of Conformity	x
Federal Communications Commission	
Declaration of Conformity	xi
Kicsomagolás	1
A talp felszerelése (csak bizonyos típusok esetében)	2
A talp felszerelése (csak bizonyos típusok esetében)	3
A képernyő pozíciójának beállítása	4
A hálózati tápkábel csatlakoztatása	4
Energiatakarékos üzemmód	4
A dokkoló csatlakoztatása	
(csak bizonyos modellek esetében érhető el)	5
Display Data Channel (DDC)	5
A csatlakozó érintkezőinek kiosztása	5
15 érintkezős jelkábel színes megjelenítőhöz	5
24 érintkezős jelkábel színes megjelenítőhöz	6
19 érintkezős jelkábel színes megjelenítőhöz*	7
Gyári időzítési táblázat	8
Üzembe helyezés	9
Kezelőszervek	10
Az előlapon elhelyezett kezelőszervek	10
Acer eColor Management	11
Kezelési utasítások	11
Szolgáltatások és előnyök	11

Az OSD menüben elérhető beállítások módosítása	12
A képminőség módosítása	12
Az OSD menü helyének módosítása	13
A beállítás módosítása	14
Termékinformációk	15
Hibaelhárítás	16
VGA mód	16
DVI/HDMI* mód	17

Kicsomagolás

A termék kicsomagolása közben kérjük, ellenőrizze, hogy az alábbi tételek közül semelyik sem hiányzik, és őrizze meg a csomagolóanyagot arra az esetre, ha a jövőben szállítania kell a monitort.

LCD monitor

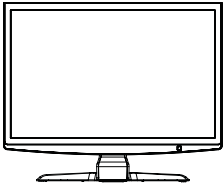

Felhasználói útmutató



Rövid útmutató



D-sub kábel

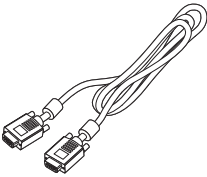

DVI-kábel (csak a kétbemenetes típusok esetében)

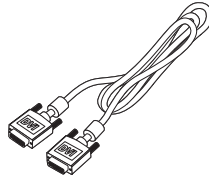

Hálózati tápkábel

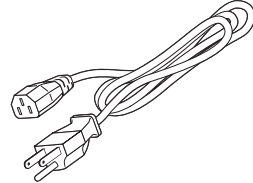
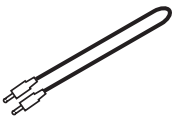
Audió kábel
(Opcionális)

A talp felszerelése (csak bizonyos típusok esetében)



Megjegyzés: Csomagolja ki a monitort és a talpat. A monitort helyezze finoman, a képernyővel lefelé fordítva valamilyen stabil felületre. A képernyő összekarcolódását kendő leterítésével előzheti meg.

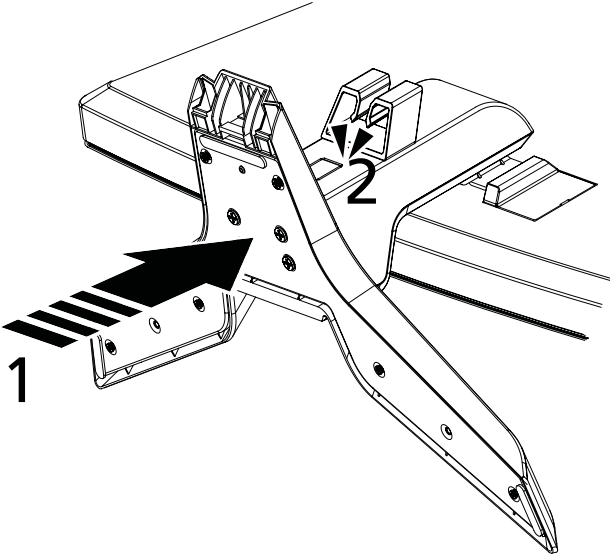

- 1 Tegye fel a talpra a monitor tartókarját.
- 2 Győződjön meg arról, hogy a talp megfelelően rögzült a monitor tartókarjára.



Megjegyzés: A szerelést elővigyázatosan végezze, ellenkező esetben megsebesítheti önmagát.

A talp felszerelése (csak bizonyos típusok esetében)



Megjegyzés: Csomagolja ki a monitort és a talpat. A monitort helyezze finoman, a képernyővel lefelé fordítva valamilyen stabil felületre. A képernyő összekarcolódását kendő leterítésével előzheti meg.

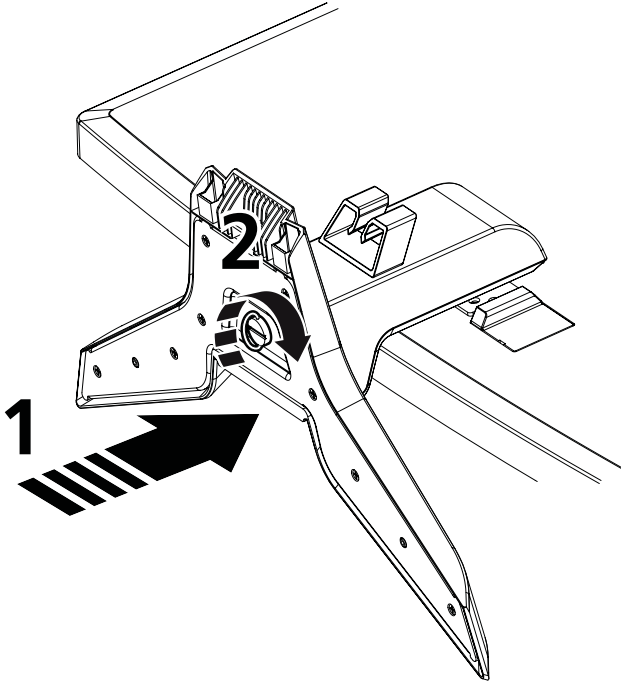

Vigyázat: Mielőtt felhelyezné a monitort a tartókarra, győződjön meg arról, hogy az összes csavart meghúzta. Ellenkező esetben javíthatatlan sérülést okozhat a monitorban.

- 1 Tegye fel a talpra a monitor tartókarját.
- 2 Rögzítse a talpat a monitor tartókarjára, ehhez fordítsa el a fehér csavart a szárnyánál fogva vagy egy megfelelő érmével.



Megjegyzés: A szerelést elővigyázatosan végezze, ellenkező esetben megsebesítheti önmagát.

A képernyő pozíciójának beállítása

A megfelelő rálátás biztosítása érdekében megfelelő szögben döntse meg a monitort. A művelet elvégzéséhez fogja meg két kézzel a monitor két szélét. A monitor felfelé 15 fokban, lefelé pedig 5 fokban dönthető meg.

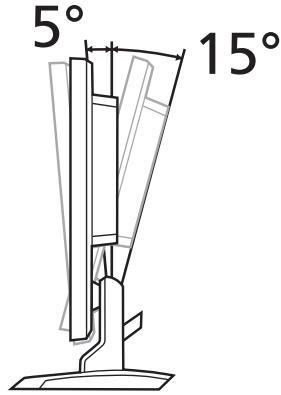

A hálózati tápkábel csatlakoztatása

- Először győződjön meg arról, hogy az adott helyen érvényes előírásoknak megfelelő típusú hálózati tápkábelt használ.
- A monitor univerzális tápegységgel rendelkezik, amely 100/120 V-os és 220/240 V-os váltakozó feszültséggel ellátott területen egyaránt lehetővé teszi a használatát. A készüléket nem kell átállítani.
- Csatlakoztassa a hálózati tápkábel egyik dugóját a monitor tápcsatlakozójához, a másikat pedig egy megfelelő konnektorhoz.
- 120 V-os váltakozó feszültséget használó készülék esetében: UL Az UL listán szereplő, SVT típusú vezetékű és dugóból álló készletet alkalmazzon, amelynek névleges áramerőssége 10 A, minimális feszültsége 125 V.
- 220/240 V-os váltakozó feszültséget használó készülék esetében: Használjon H05VV-F típusú vezetékű és dugóból álló készletet, amelynek névleges áramerőssége 10 A, minimális feszültsége 250 V. A készlet rendelkezzen az üzembe helyezés országára vonatkozó biztonsági jóváhagyással.

Energiatakarékos üzemmód

A monitort a vezérlőkártyáról érkező jel „Energiatakarékos” üzemmódba állítja, amelyet a bekapcsolt állapotot jelző LED sárga fény jelöl.

Üzemmód	LED jelzőfény
Bekapcsolva	Fehér
Energiatakarékos üzemmód	Sárga

A készülék addig marad energiatakarékos állapotban, amíg vezérlőjelet nem érzékel, illetve valaki használni nem kezdi a billentyűzetet vagy az egeret. Energiatakarékos módból körülbelül 3 másodperc alatt kapcsol vissza a készülék.

A dokkoló csatlakoztatása (csak bizonyos modellek esetében érhető el)

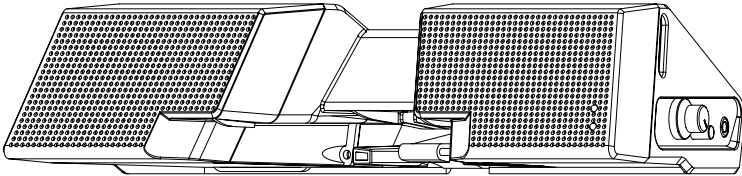

Keresse meg a dokkolónak a hátulso panelen található csatlakozóját, majd csatlakoztassa a dokkolót.

Display Data Channel (DDC)

Az üzembe helyezés további leegyszerűsítése érdekében a monitor Plug and Play képességekkel is rendelkezik, amelyet akkor tud kihasználni, ha az Ön rendszere is támogatja a DDC protokollt. A DDC (Display Data Channel) egy kommunikációs protokoll, amelyen keresztül a monitor automatikusan közli a gazdarendszerrel, hogy milyen képességekkel rendelkezik, pl. melyek az általa támogatott felbontások és a megfelelő időzítések. A monitor támogatja a DDC2B szabványt.

A csatlakozó érintkezőinek kiosztása

15 érintkezős jelkábel színes megjelenítőhöz

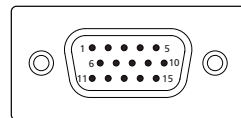

Érintkező száma	Leírás	Érintkező száma	Leírás
1	Vörös	9	+5 V
2	Zöld	10	Logikai földelés
3	Kék	11	Monitor földelése
4	Monitor földelése	12	DDC soros adat
5	DDC vissza	13	Vízszintes szinkron
6	R föld	14	Függőleges szinkron
7	G föld	15	DDC soros időztés
8	B föld		

24 érintkezős jelkábel színes megjelenítőhöz

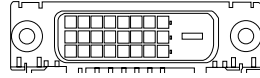

Érintkező száma	Leírás	Érintkező száma	Leírás
1	TMDS adat 2-	13	NC
2	TMDS adat 2+	14	+5 V táp
3	TMDS adat 2/4 árnyékolás	15	Föld (vissza +5 V vízszintes szinkron; függőleges szinkron)
4	NC	16	Hot Plug-érzékelés
5	NC	17	TMDS adat 0-
6	DDC időzítés	18	TMDS adat 0+
7	DDC adat	19	TMDS adat 0/5 árnyékolás
8	NC	20	NC
9	TMDS adat 1-	21	NC
10	TMDS adat 1+	22	TMDS időzítés árnyékolás
11	TMDS adat 1/3 árnyékolás	23	TMDS időzítés +
12	NC	24	DDC TMDS időzítés -

19 érintkezős jelkábel színes megjelenítőhöz*

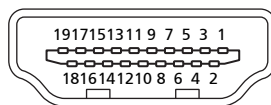

Érintkező száma	Leírás	Érintkező száma	Leírás
1	TMDS adat 2+	2	TMDS adat 2 árnyékolás
3	TMDS adat 2-	4	TMDS adat 1+
5	TMDS adat 1 árnyékolás	6	TMDS adat 1-
7	TMDS adat 0+	8	TMDS adat 0 árnyékolás
9	TMDS adat 0-	10	TMDS időzítés +
11	TMDS időzítés árnyékolás	12	TMDS időzítés -
13	CEC	14	Fenntartott (nincs csatlakoztatva a készüléken)
15	SCL	16	SDA
17	DDC/CEC föld	18	+5 V táp
19	Hot Plug-érzékelés		

* csak bizonyos típusok esetében

Gyári időzítési táblázat

Üzem mód		Felbontás		
1	VGA	640 x 480	60	Hz
2	VGA	640 x 480	72	Hz
3	VGA	640 x 480	75	Hz
4	MAC	640 x 480	66.66	Hz
5	VESA	720 x 400	72	Hz
6	SVGA	800 x 600	56	Hz
7	SVGA	800 x 600	60	Hz
8	SVGA	800 x 600	72	Hz
9	SVGA	800 x 600	75	Hz
10	MAC	832 x 624	74.55	Hz
11	XGA	1024 x 768	60	Hz
12	XGA	1024 x 768	70	Hz
13	XGA	1024 x 768	75	Hz
14	MAC	1152 x 870	75	Hz
15	VESA	1152 x 864	75	Hz
16	VESA	1280 x 960	60	Hz
17	SXGA	1280 x 1024	60	Hz
18	SXGA	1280 x 1024	75	Hz
19	VESA	1280 x 720	60	Hz
20	VESA	1280 x 768	60	Hz
21	VESA	1280 x 768	60	Hz
22	WXGA	1280 x 800	60	Hz
23	WXGA	1360 x 768	60	Hz
24	WXGA+	1440 x 900	60	Hz
25	WXGA+	1440 x 900	75	Hz
26	UXGA	1600 x 1200	60	Hz
27	WSXGA+	1680 x 1050	60	Hz
28	WSXGA+	1680 x 1050	75	Hz
29	UXGA	1600 x 1200	60	Hz
30	UXGA	1920 x 1080	60	Hz

Üzembe helyezés

A monitor üzembe helyezéséhez kérjük, végezze el az alábbi lépéseket:

Lépések



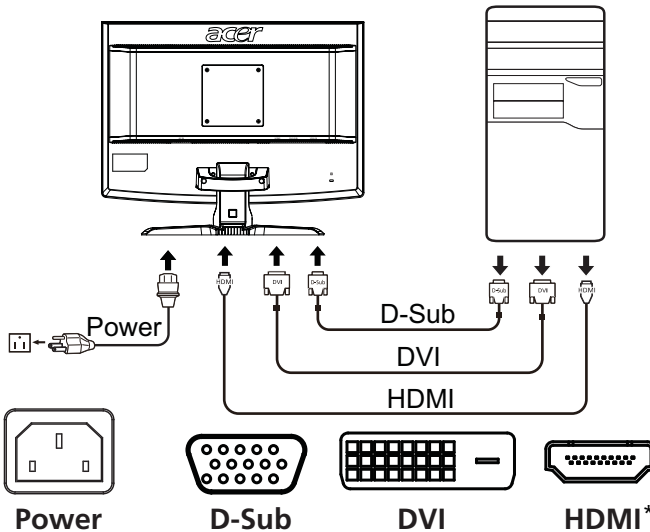

- 1 A videokábel csatlakoztatása
 - a Ellenőrizze, hogy mind a monitor, mind a számítógép ki van-e kapcsolva.
 - b Csatlakoztassa videokábelt a számítógéphez.
 - c Csatlakoztassa a digitális kábelt (csak a két bemenettel ellátott típusok esetében).
 - (1) Ellenőrizze, hogy mind a monitor, mind a számítógép ki van-e kapcsolva.
 - (2) Csatlakoztassa a 24 érintkezős DVI*-kábel egyik végét a monitor hátuljához, a másikat pedig a számítógép portjához.
 - (3) Csatlakoztassa a 19 érintkezős HDMI*-kábel egyik végét a monitor hátuljához, a másikat pedig a számítógép portjához.
- 2 A hálózati tápkábel csatlakoztatása
Csatlakoztassa a tápkábelt a monitorhoz, majd egy megfelelően földelt konnektorhoz.
- 3 Kapcsolja be a monitort és a számítógépet
Először a monitort, majd a számítógépet kapcsolja be. Ügyeljen a sorrend betartására.
- 4 Ha a monitor ezek után sem működik megfelelően, a probléma megállapítása érdekében olvassa el a hibaelhárításra vonatkozó részt.



* csak bizonyos típusok esetében

Kezelőszervek

Az előlapon elhelyezett kezelőszervek

Ikon	Elem	Leírás
	Bekapcsoló gomb/ jelzőfény	A monitor be- és kikapcsolására szolgál. Fehér fény jelzi a bekapcsolt állapotot. A készülék készenléti/energiatakarékos módjában a jelzőfény borostyán színnel világít.
	Mínusz/Plusz	Ha az OSD aktív, a Mínusz és a Plusz gomb érheti el az OSD elemeket.
	Az OSD funkciói	Az OSD megjelenítése. Ismételt megnyomásával megnyitható az OSD megfelelő eleme. A további részleteket lásd: "Az OSD menüben elérhető beállítások módosítása" a 12. oldalon.
	Automatikus beállítás/ Kilépés gomb	Ha az OSD aktív, akkor az Auto gombbal léphet ki belőle. Az OSD kikapcsolását követően nyomja meg az Auto gombot, ekkor a monitor automatikusan beállítja az optimális megjelenítési helyet, fókuszt és időzítést.
	Empowering gomb	Az Empowering gombbal nyitható meg az Acer eColor Management OSD menü és jeleníthetők meg a működési módok. A további részleteket lásd: "Acer eColor Management" a 11. oldalon.

Acer eColor Management





Kezelési utasítások

- 1 Az **e** Empowering gombbal nyissa meg az Acer eColor Management OSD menüt, és jelenítse meg a működési módokat.



- 2 A „<” vagy a „>” gombbal válassza ki a kívánt módot
- 3 Az automatikus állítási gombbal erősítse meg a mód kiválasztását, majd lépjen ki az Acer eColor Management programból.

Szolgáltatások és előnyök

Főmenü ikon	Almenü tétel	Leírás
	Felhasználói mód	Felhasználó által megadott. A beállítások testreszabásával bármely helyzethez hozzáigazítható a működés.
	Szöveg mód	A fényerő és a kontraszt optimális egyensúlyával kíméli a szemet. A legkényelmesebb megoldás a képernyőn látható szövegek olvasásához.
	Normál mód	Alapbeállítások. A kijelző natív képességeit tükrözi.
	Grafika mód	Kiemeli a színeket és a finom részleteket. A képek és a fényképek élénkebb színekkel, élesebb részletekkel jelennek meg.
	Film mód	A jelenetek tisztább részletekkel láthatók. Részletes megjelenítés még rossz megvilágítási körülmények között is.

Az OSD menüben elérhető beállítások módosítása





Megjegyzés: Az alábbi ismertető csak általános útmutatásként szolgál. A tényleges termékspecifikációk változhatnak.

Az OSD menüvel módosíthatók az LCD monitor beállításai.

Nyomja meg a **Menü** gombot, ezzel megnyitja az OSD menüt. Az OSD menüből módosítható a képminőség, az OSD menü megjelenítési helye és néhány egyéb, általános jellegű beállítás. A speciális beállításokkal kapcsolatban lásd a következő oldalt:

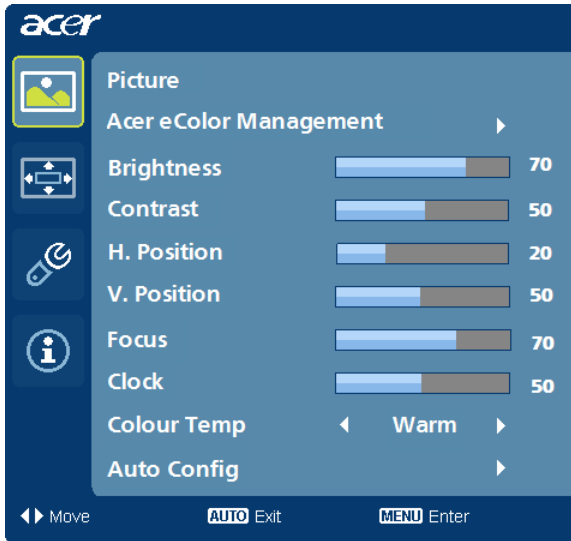
A képminőség módosítása



- 1 A Menü gombbal nyissa meg az OSD menüt.
- 2 A </> gombbal jelölje ki az OSD menü  ikonját. Ezt követően lépjen a módosítani kívánt képjellemzőre.
- 3 A skálák által jelzett értékeken a </> gombbal változtathat.
- 4 A Kép menüben a fényerő, a kontraszt, a színhőmérséklet és az automatikus konfiguráció módosítható, illetve a képpel kapcsolatos további értékek is elérhetők.

Az OSD menü helyének módosítása

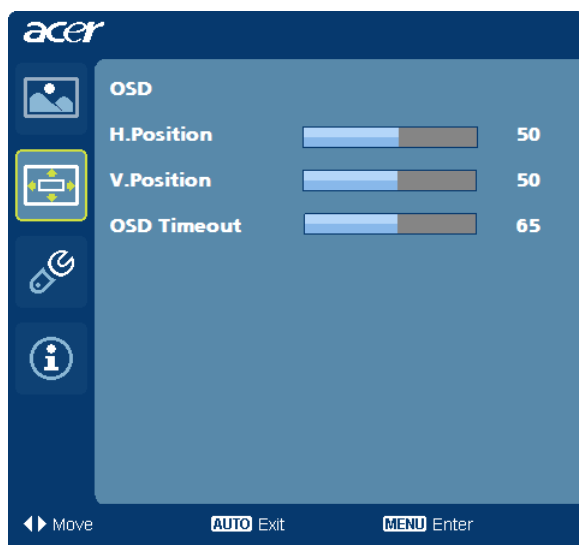

- 1 A Menü gombbal nyissa meg az OSD menüt.
- 2 A nyílombokkal jelölje ki az OSD menü  ikonját. Ezt követően lépjen a módosítani kívánt beállításra.

A beállítás módosítása



- 1 A Menü gombbal nyissa meg az OSD menüt.
- 2 A </> gombbal jelölje ki az OSD menü  ikonját. Ezt követően lépjen a módosítani kívánt beállításra.
- 3 A Beállítások menüben a képernyőn megjelenő menü nyelve és egyéb fontos beállítások érhetők el.

Termékinformációk



- 1 A Menü gombbal nyissa meg az OSD menüt.
- 2 A </> gombbal jelölje ki az OSD menü  ikonját. Ezt követően megjelennek az LCD monitorral és az aktuális bemenettel kapcsolatos alapvető információk.

Hibaelhárítás

Mielőtt az LCD monitort szervizbe küldené, kérjük, ellenőrizze az alábbi hibaelhárítási listát. Lehetséges, hogy saját maga is azonosíthatja a problémát.

VGA mód

Hibajelenség	Állapotjelző LED	Megoldás
Nincs kép	Fehér	Az OSD segítségével állítsa a fényerőt és a kontrasztot maximális értékre vagy alaphelyzetbe.
	Kikapcsolva	Ellenőrizze az üzemkapcsolót. Ellenőrizze, hogy megfelelően csatlakoztatta-e a tápkábelt a monitorhoz.
	Sárga	Ellenőrizze, hogy megfelelően csatlakozik-e a videojelkabel a monitor hátuljához. Ellenőrizze, hogy a számítógép be van-e kapcsolva, illetve nincs-e energiatakarékos/készenléti módban.
Labilis a kép		Ellenőrizze, hogy a grafikus kártya és a monitor specifikációi egyeznek-e. Lehetséges, hogy ennek hiánya miatt nem egyezik a jelfrekvencia.
Rendellenes a kép	Nincs kép, a kép nem középen jelenik meg, a kép túl kicsi vagy túl nagy.	Ha nem szabványos jelet használ, akkor az OSD menü segítségével módosítsa a fókuszt, az időzítést, valamint a vízszintes és a függőleges helyzetet. Ellenőrizze a rendszer megjelenítési beállításait. Ha nincs kép, akkor válasszon más felbontást vagy más függőleges frissítési gyakoriságot. Várjon néhány másodpercig a képméret beállítását követően, mielőtt kicserélné vagy kihúzná a jelkábelt, illetve kikapcsolná a monitort.

DVI/HDMI* mód

Hibajelenség	Állapotjelző LED	Megoldás
Nincs kép	Fehér	Az OSD segítségével állítsa a fényerőt és a kontrasztot maximális értékre vagy alaphelyzetbe.
	Kikapcsolva	Ellenőrizze az üzemkapcsolót. Ellenőrizze, hogy megfelelően történt-e a hálózati tápkábel csatlakoztatása a monitorhoz.
	Sárga	Ellenőrizze, hogy megfelelően csatlakozik-e a videojelkábel a monitor hátuljához. Ellenőrizze, hogy a számítógép be van-e kapcsolva, illetve nincs-e energiatakarékos/készenléti módban.

* csak bizonyos típusok esetében