

Monitor LCD Acer

Manuale utente

Copyright © 2008. Acer Incorporated.
Tutti i diritti riservati.

Manuale utente del Monitor LCD Acer
Prima edizione: 06/2008

Le informazioni contenute in questa pubblicazione sono soggette a modifiche periodiche, senza obbligo di preavviso ad alcuna persona. Tali modifiche saranno incorporate nelle nuove edizioni di questo manuale, o in documenti e pubblicazioni integrative. Il costruttore non rilascia dichiarazioni, né garanzie di commerciabilità o di idoneità ad uno scopo specifico.

Trascrivere nello spazio sottostante il numero di modello, il numero di serie, la data d'acquisto e il luogo d'acquisto. Il numero di serie e il numero di modello sono riportati sull'etichetta applicata al computer. In tutta la corrispondenza relativa all'apparecchio si dovranno sempre citare numero di serie, numero di modello e data e luogo d'acquisto.

È severamente vietato riprodurre, memorizzare in un sistema di recupero o trasmettere parti di questa pubblicazione, in qualsiasi forma o con qualsiasi mezzo, elettronico, meccanico, fotocopie, registrazioni o altro, senza la previa autorizzazione scritta della Acer Incorporated.

Manuale utente del Monitor LCD Acer

Numero di modello: _____

Numero di serie: _____

Data di acquisto: _____

Luogo d'acquisto: _____

Acer e il logo Acer sono marchi registrati di Acer Incorporated. Gli altri nomi di prodotto o marchi registrati delle società sono utilizzati nel presente documento solo a scopo di identificazione e appartengono ai rispettivi proprietari.

Informazioni sulla sicurezza e il comfort

Istruzioni per la sicurezza

Leggere con attenzione queste istruzioni. Conservare questo documento per il futuro. Rispettare tutte le avvertenze ed istruzioni riportate sul prodotto.

Note particolari sui monitor LCD

Quanto riportato di seguito rappresenta un comportamento normale del monitor LCD e non indica un problema.

- A causa della natura della luce fluorescente, si potrebbe notare un leggero sfarfallio sullo schermo durante l'uso iniziale. Per eliminare lo sfarfallio spegnere e accendere nuovamente lo schermo.
- Sullo schermo potrebbe apparire una leggera irregolarità nella luminosità in relazione al modello desktop utilizzato.
- Lo schermo LCD ha il 99,99% o più di pixel attivi. È comunque da considerare uno 0,01% o meno di difetti come ad esempio un pixel mancante o un pixel sempre acceso.
- A causa della natura dello schermo LCD, una immagine residua della schermata precedente potrebbe rimanere sullo schermo dopo che viene tolta una immagine che è rimasta visualizzata sullo schermo per ore. In questi casi, lo schermo si ripristina lentamente quando l'immagine viene cambiata o dopo che è stata tolta l'alimentazione per alcune ore.

Pulizia del monitor

Seguire con attenzione le seguenti istruzioni per la pulizia del monitor:

- Prima di pulirlo scollegare sempre il monitor.
- Usare un panno soffice per pulire lo schermo e la scocca su entrambi i lati.

Collegamento/scollegamento del dispositivo

Osservare le seguenti linee guida quando si collega e scollega l'alimentazione dal monitor LCD:

- Verificare che il monitor sia collegato alla base prima di collegare il cavo di alimentazione alla presa CA.
- Verificare che sia il monitor LCD che il computer siano spenti prima di collegare i cavi o scollegare il cavo di alimentazione.
- Se il sistema possiede più fonti di alimentazione, scollegare l'alimentazione dal sistema scollegando tutti i cavi di alimentazione dalla corrente.

Accessibilità

Assicurarsi che la presa di corrente nella quale viene inserito il cavo di alimentazione sia accessibile e posizionata il più vicino possibile all'apparecchiatura. Se è necessario scollegare l'alimentazione dall'apparecchio, assicurarsi di scollegare il cavo di alimentazione dalla presa elettrica.

Ascolto sicuro

Seguire queste istruzioni per proteggere l'udito.

- Aumentare in modo graduale il volume fino ad avere un ascolto pulito e confortevole senza distorsioni.
- Una volta impostato il livello del volume, non aumentarlo nel caso l'udito si è abituato.
- Limitare la durata dell'ascolto di musica ad alto volume.
- Evitare di aumentare il volume per impedire l'ascolto di rumori ambientali.
- Diminuire il volume se non si riesce a sentire chi sta parlando.

Avvertenze

- Non usare questo prodotto in prossimità di acqua.
- Non collocare questo prodotto su un carrello, una mensola o un tavolo instabili. In caso di caduta, il prodotto potrebbe danneggiarsi gravemente.
- Slot e aperture sono previste per la ventilazione per assicurare l'affidabilità operativa del prodotto e proteggerlo dal surriscaldamento. Queste aperture non devono essere ostruite o coperte. Non ostruire mai le aperture collocando il prodotto su un letto, divano, tappeto o altre superfici simili. Questo prodotto non deve essere mai posizionato vicino o sopra radiatori o bocchette d'aria calda, o installato in interni a meno che non siano provvisti di ventilazione adeguata.
- Non spingere mai oggetti di alcun tipo all'interno del prodotto attraverso le fessure del cabinet, poiché potrebbero toccare parti sotto tensione o provocare cortocircuiti con il rischio di incendi o scosse elettriche. Non rovesciare mai liquidi di alcun tipo sul prodotto.
- Non posizionare il prodotto su superfici soggette a vibrazione per evitare di danneggiare le componenti interne e prevenire la perdita di liquido dalla batteria.
- Non utilizzarlo durante lo svolgimento di sport, esercizi, o in ambienti soggetti a vibrazione poiché si potrebbero verificare urti accidentali o danni al dispositivo.

Utilizzo della corrente elettrica

- Alimentare il prodotto esclusivamente con il tipo di alimentazione indicato sulla targhetta d'identificazione. Se non si è sicuri del tipo di alimentazione disponibile, rivolgersi al proprio rivenditore o alla società elettrica locale.
- Non collocare oggetti d'alcun tipo sul cavo d'alimentazione. Evitare l'uso del prodotto in luoghi dove persone potrebbero camminare sul cavo d'alimentazione.
- Se si utilizza un cavo di prolunga con il prodotto, assicurarsi che l'ampereaggio totale degli apparecchi collegati al cavo non superi l'ampereaggio di quest'ultimo. Assicurarsi anche che la potenza nominale di tutti i prodotti collegati alla presa a parete non superi la potenza nominale del fusibile.
- Non sovraccaricare una presa di corrente, la prolunga o la presa multipla collegandovi troppi dispositivi. Il carico totale del sistema non deve superare l'80% del carico nominale della sezione di circuito interessata. Se si utilizza una prolunga, il carico non deve superare l'80% del carico nominale previsto per la corrente in ingresso.
- Il cavo di alimentazione del prodotto è dotato di una spina a tre poli con messa a terra. La presa può essere inserita solo su prese di alimentazione con messa a terra. Assicurarsi che la presa di corrente disponga della messa a terra richiesta prima di collegare la spina del cavo di alimentazione. Non inserire la spina in una presa di corrente priva di messa a terra. Contattare il proprio elettricista per i dettagli.



.....

Avvertenza! Il perno di messa a terra garantisce un alto livello di sicurezza. L'uso di una presa di corrente con messa a terra non adeguata potrebbe causare scosse e/o lesioni.



.....

Nota: Il perno di messa a terra garantisce inoltre una buona protezione da eventuali disturbi dovuti ai dispositivi elettrici nelle vicinanze che potrebbero interferire con la prestazione del prodotto.

- Usare il prodotto solamente con il cavo di alimentazione fornito. Se è necessario sostituire il cavo di alimentazione, verificare che il nuovo cavo sia conforme ai seguenti requisiti: tipo staccabile, UL/CSA certificato, tipo SPT-2, potenza nominale 7 A 125 V, approvato VDE o equivalente, lunghezza massima 4,6 metri (15 piedi).

Manutenzione prodotto

Non tentare di riparare da soli il prodotto, poiché l'apertura o rimozione di coperchi potrebbe esporre parti, con gravi rischi per la propria incolumità. Affidare sempre le riparazioni a personale tecnico qualificato.

Scollare il prodotto dalla presa a muro e far riferimento al personale qualificato addetto all'assistenza quando:

- il cavo di alimentazione o la presa sono danneggiati, tagliati o logori
- del liquido è stato rovesciato sul prodotto
- il prodotto è stato esposto a pioggia o acqua
- si è fatto cadere il prodotto o il case è stato danneggiato
- il prodotto rivela un evidente calo nelle prestazioni, suggerendo la necessità di assistenza tecnica
- il prodotto non funziona correttamente dopo aver seguito istruzioni operative



.....

Nota: Intervenire unicamente sui comandi contemplati nelle istruzioni operative, poiché la regolazione impropria di altri comandi potrebbe causare danni e spesso richiede l'intervento approfondito di un tecnico qualificato per riportare il prodotto alle normali condizioni operative.

Ambienti potenzialmente esplosivi

Spegnere il dispositivo negli ambienti con atmosfera esplosiva e rispettare tutti i segnali e le istruzioni. Le atmosfere potenzialmente esplosive includono arce in cui normalmente si spegnerebbe il motore dell'automobile. Le scintille in questo tipo di aree potrebbero causare esplosioni o incendi con possibili danni a persone, con conseguenze anche letali. Spegnere il dispositivo se in prossimità di pompe di benzina nelle stazioni di servizio. Osservare le restrizioni relative all'utilizzo delle apparecchiature radio in depositi e magazzini di carburante e nelle relative aree di distribuzione, negli impianti chimici e nei luoghi con esplosioni in corso. Le aree con ambiente potenzialmente esplosivo sono spesso, ma non sempre, chiaramente indicate. Queste includono le sottocoperte nelle imbarcazioni, strutture di immagazzinaggio o trasferimento di sostanze chimiche, veicoli a GPL (ad esempio propano o butano) e le aree in cui l'area contiene sostanze chimiche o particelle ad esempio granelli, polvere o polveri metalliche.

Informazioni aggiuntive sulla sicurezza

Il dispositivo e gli accessori potrebbero contenere parti di piccole dimensioni. Tenere fuori dalla portata di bambini.

Informazioni sul riciclo delle apparecchiature IT

Acer è impegnata nella protezione dell'ambiente e considera il riciclaggio come una forma di conservazione e smaltimento delle apparecchiature usate, ed è una delle priorità più importanti della società per ridurre l'impatto ambientale.

Acer è consapevole degli effetti sull'ambiente del proprio lavoro e si impegna a identificare e fornire le migliori procedure di funzionamento per ridurre l'impatto ambientale dei suoi prodotti.

Per ulteriori informazioni e una guida sul riciclaggio, visitare il sito web:

<http://global.acer.com/about/sustainability32.htm>

Visitare www.global.acer.com per ulteriori informazioni su caratteristiche e vantaggi dei nostri prodotti.

Istruzioni per lo smaltimento



Non gettare questo dispositivo elettronico nei rifiuti quando lo si getta. Per ridurre l'inquinamento e garantire la massima protezione dell'ambiente globale, si raccomanda di riciclarlo. Per avere maggiori informazioni sulle normative WEE (Rifiuti da apparecchiature elettriche e elettroniche) si prega di visitare: <http://global.acer.com/about/sustainability.htm>

Avviso sulla presenza di mercurio



Per i proiettori o i prodotti elettronici contenenti un monitor o display LCD/CRT: la lampada o le lampade all'interno di questo prodotto possono contenere mercurio e devono essere riciclate o smaltite nel rispetto delle leggi locali, statali o federali. Per maggiori informazioni, contattare la Electronic Industries Alliance:

www.eiae.org. Per informazioni specifiche sullo smaltimento delle lampade, visitare www.lamprecycle.org.

Dichiarazione relativa ai pixel dello schermo LCD

Lo schermo LCD è prodotto con tecniche di alta precisione. Tuttavia, alcuni pixel potrebbero occasionalmente non accendersi o apparire come punti neri o rossi. Ciò non ha alcun effetto sull'immagine registrata e non costituisce un'anomalia.



ENERGY STAR (per i modelli selezionati) è un programma governativo (partnership pubblico/privato) che conferisce agli utenti il potere di proteggere l'ambiente in modo economico e senza sacrificare qualità e funzionalità del prodotto. I prodotti con il marchio ENERGY STAR sono realizzati in modo da prevenire le emissioni gassose grazie alla conformità alle linee

guida sull'efficienza energetica stilate dall'agenzia statunitense EPA (Environmental Protection Agency) e dal DOE (Department of Energy) statunitense. Solitamente, il 75% dell'elettricità utilizzata nelle abitazioni per alimentare apparecchi elettronici domestici è consumata quando i prodotti sono spenti. I prodotti elettronici domestici recanti il marchio ENERGY STAR utilizzano quando sono spenti fino al 50% in meno di energia rispetto alle apparecchiature convenzionali. Per maggiori informazioni far riferimento a <http://www.energystar.gov> e <http://www.energystar.gov/powermanagement>.

In qualità di ENERGY STAR Partner, la società Acer Inc. ha determinato che questo prodotto soddisfa le direttive ENERGY STAR sull'efficienza energetica.



Nota: La precedente dichiarazione si applica solo a monitor LCD Acer con logo ENERGY STAR.

Al momento della spedizione, il prodotto è dotato di funzioni di risparmio energetico:

- Attiva la modalità Sleep del display entro 15 minuti di inattività.
- Attiva la modalità Sleep del computer entro 30 minuti di inattività.
- Consente di risvegliare il computer dalla modalità Sleep premendo il tasto di accensione.

Suggerimenti e informazioni sull'uso

Gli utenti che utilizzano computer possono spesso lamentare affaticamento degli occhi e mal di testa in seguito a uso prolungato. Gli utenti sono anche soggetti a Danni fisici dopo aver lavorato molte ore di fronte a un computer. Periodi di lavoro molto lunghi, posture errate, abitudini di lavoro errate, stress, condizioni di lavoro non idonee, lo stato di salute personale e altri fattori possono influenzare molto il rischio di danni fisici.

Un uso errato del computer può essere responsabile dell'insorgere del tunnel carpale, di tendiniti, tendinosiviti e altri disturbi muscolo-scheletrici. I sintomi riportati di seguito possono riscontrarsi nelle mani, nei polsi, nelle braccia, nelle spalle, sul collo o sulla schiena:

- intorpidimento, oppure una sensazione di bruciore o di formicolio
- dolore, irritazione, debolezza
- dolore, gonfiore, dolore pulsante
- rigidità o tensione
- freddo o debolezza

Qualora insorgessero questi sintomi, o nel caso di dolore o sensazione di mancanza di comfort ricorrenti o persistenti in seguito all'uso del computer, si raccomanda di consultare immediatamente il medico e di informare prontamente il reparto medico della propria società.

Nella sezione seguente vengono presentati alcuni suggerimenti per un uso migliore del computer.

La ricerca della propria zona di comfort

Individuare l'area più confortevole regolando l'angolazione del monitor, usando un poggiapiedi, o sollevando l'altezza del sedile al fine di garantire la postura ottimale. Seguire i suggerimenti presentati di seguito:

- Evitare di mantenere troppo a lungo la stessa posizione
- Evitare di chinarsi in avanti o piegarsi indietro
- Alzarsi e camminare con regolarità per eliminare l'affaticamento dei muscoli delle gambe

Cura della vista

Se si guarda il monitor per lunghi periodi, se si usano occhiali o lenti a contatto non corretti, se ci sono riflessi, un'illuminazione eccessiva, schermi messi a fuoco male, font troppo piccoli e display con contrasto molto ridotto, gli occhi possono affaticarsi. Nella sezione seguente vengono presentati dei suggerimenti su come ridurre l'affaticamento degli occhi.

Occhi

- Riposare spesso gli occhi.
- Concedersi delle pause regolari allontanando lo sguardo dal monitor e mettendo a fuoco un punto in lontananza.
- Chiudere spesso gli occhi per evitare secchezza degli occhi.

Display

- Tenere il monitor pulito
- Tenere la propria testa più in alto del bordo superiore del display, in modo che quando si fissa la parte centrale del display, lo sguardo sia leggermente inclinato verso il basso.
- Regolare la luminosità del monitor e/o il contrasto a un livello corretto che permetta di leggere bene il testo e di distinguere le figure.
- Eliminare riverbero e riflessi:
 - Collocando il monitor in modo tale che i lati si trovino di fronte alla finestra o a altre sorgenti luminose
 - Ridurre l'illuminazione dell'ambiente utilizzando tende o persiane
 - Usare una lampadina
 - modificando l'angolazione del display
 - Usare un filtro per la riduzione dei riflessi
 - applicando una "visiera" al display. Può trattarsi semplicemente di un foglio di cartone applicato sulla superficie superiore del display e sporgente da esso

x

- Evitare di regolare il monitor in modo da avere un angolo di visualizzazione scomodo.
- Evitare di guardare sorgenti di luce intensa, quali finestre aperte, per lunghi periodi di tempo.

Adottare buone abitudini di lavoro

Adottare le seguenti abitudini per rendere il proprio lavoro al computer più rilassante e produttivo:

- Fare brevi pause con regolarità e spesso.
- Fare degli esercizi di allungamento.
- Respirare aria fresca il più spesso possibile.
- Fare attività fisica con regolarità per conservare il proprio corpo in salute.

Declaration of Conformity



We,

Acer Computer (Shanghai) Limited

3F, No. 168 Xizang medium road, Huangpu District,
Shanghai, China

Contact Person: Mr. Easy Lai

Tel: 886-2-8691-3089 Fax: 886-2-8691-3000

E-mail: easy_lai@acer.com.tw

Hereby declare that:

Product: LCD Monitor

Trade Name: Acer

Model Number: P244W

SKU Number: P244Wxxx ("x" = 0~9, a ~ z, or A ~ Z) or blank

Is compliant with the essential requirements and other relevant provisions of the following EC directives, and that all the necessary steps have been taken and are in force to assure that production units of the same product will continue comply with the requirements.

EMC Directive 2004/108/EC as attested by conformity with the following harmonized standards:

- EN55022:1998 + A1:2000 + A2:2003, AS/NZS CISPR22:2006, Class B
- EN55024:1998 + A1:2001 + A2:2003
- EN61000-3-2:2000 +A2:2005, Class D
- EN61000-3-3:1995 + A1:2001

Low Voltage Directive 2006/95/EC as attested by conformity with the following harmonized standard:

- EN60950-1:2001 + A11:2004

RoHS Directive 2002/95/EC on the Restriction of the Use of certain Hazardous Substances in Electrical and Electronic Equipment.

Easy Lai
Easy Lai / Director

Acer Computer (Shanghai) Limited

Federal Communications Commission

Declaration of Conformity

This device complies with Part 15 of the FCC Rules. Operation is subject to the following two conditions: (1) This device may not cause harmful interference, and (2) This device must accept any interference received, including interference that may cause undesired operation.

The following local manufacturer/importer is responsible for this declaration:

Product name:	LCD Monitor
Model number:	P244W ("x" = 0 - 9, a - z, or A - Z or blank)
SKU number:	P244Wxxx ("x" = 0 - 9, a - z, or A - Z or blank)
Name of responsible party:	Acer America Corporation
Address of responsible party:	333 West San Carlos St. San Jose, CA 95110 USA
Contact person:	Acer Representative
Tel:	1-254-298-4000
Fax:	1-254-298-4147

Informazioni sulla sicurezza e il comfort	iii
Istruzioni per la sicurezza	iii
Note particolari sui monitor LCD	iii
Pulizia del monitor	iii
Collegamento/scollegamento del dispositivo	iii
Accessibilità	iv
Ascolto sicuro	iv
Avvertenze	iv
Utilizzo della corrente elettrica	v
Manutenzione prodotto	vi
Informazioni aggiuntive sulla sicurezza	vi
Informazioni sul riciclo delle apparecchiature IT	vii
Istruzioni per lo smaltimento	vii
Dichiarazione relativa ai pixel dello schermo LCD	vii
Suggerimenti e informazioni sull'uso	viii
Declaration of Conformity	x
Federal Communications Commission	
Declaration of Conformity	xi
APERTURA DELLA CONFEZIONE	1
Collegamento della base	
(per i modelli selezionati)	2
Collegamento della base	
(per i modelli selezionati)	3
Regolazione della posizione dello schermo	4
Collegamento del cavo di alimentazione	4
Risparmio energetico	4
Collegamento del dispositivo docking	
(per i modelli selezionati)	5
Display Data Channel (DDC)	5
Assegnazione dei pin del connettore	5
Cavo segnale schermo a colori a 15 pin	5
Cavo segnale schermo a colori a 24 pin	6
Cavo segnale schermo a colori a 19 pin*	7
Tabella di temporizzazione standard	8
Installazione	9
Controlli a disposizione dell'utente	10
Controlli del pannello anteriore	10
Acer eColor Management	11
Istruzioni per il funzionamento	11
Funzioni e vantaggi	11

Sommario

Regolazione delle impostazioni dell'OSD	12
Regolazione della qualità dell'immagine	12
Regolazione della posizione dell'OSD	13
Regolazione delle impostazioni	14
Informazioni sul prodotto	15
Risoluzione dei problemi	16
Modello VGA	16
Modalità DVI/HDMI*	17

APERTURA DELLA CONFEZIONE

All'apertura della confezione, verificare che siano presenti i componenti riportati di seguito. Conservare i materiali di imballaggio in quanto potrebbero servire in futuro per spedire o trasportare il monitor.

Schermo LCD

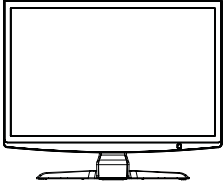

Guida per l'utente



Guida rapida



Cavo segnale D-sub

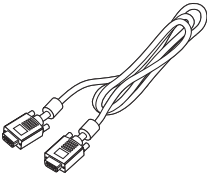

Cavo DVI (solo modelli con ingresso doppio)

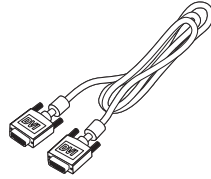

Cavo di alimentazione CA

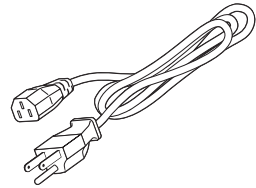

Cavo Audio (Optional)

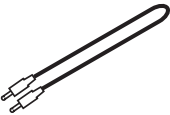

Collegamento della base (per i modelli selezionati)



Nota: Rimuovere il monitor e la base dalla confezione. Posizionare il monitor rivolto verso una superficie stabile – usare un panno per evitare di graffiare lo schermo.

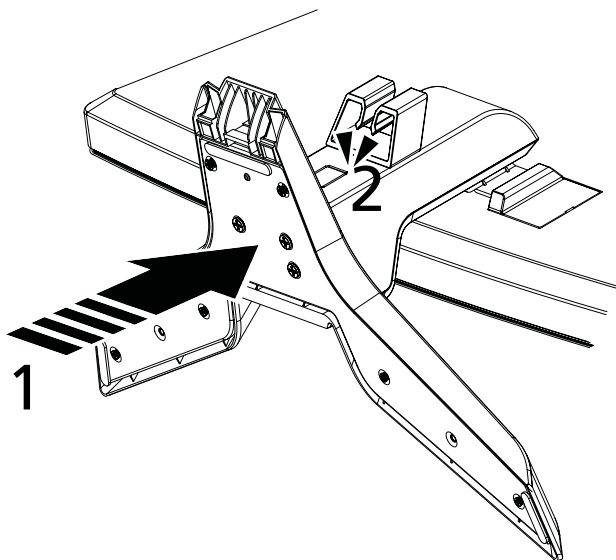

- 1 Collegare il support del monitor alla base.
- 2 Verificare che la base sia ben collegata al supporto del monitor.



Nota: Fare attenzione quando si esegue l'installazione per evitare di ferirsi.

Collegamento della base (per i modelli selezionati)



Nota: Rimuovere il monitor e la base dalla confezione. Posizionare il monitor rivolto verso una superficie stabile – usare un panno per evitare di graffiare lo schermo.

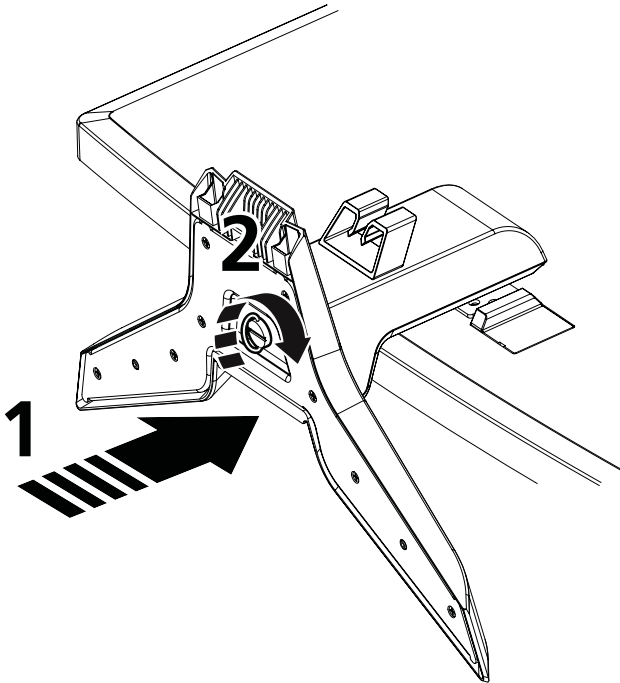

Attenzione: Verificare che tutte le viti siano ben collegate prima di sollevare il monitor, in caso contrario si potrebbe danneggiare il monitor in maniera irreparabile.

- 1 Attaccare il supporto del monitor alla base.
- 2 Assicurare la base al supporto del monitor avvitando la vite bianca utilizzando una monetina o la linguetta in dotazione.



Nota: Fare attenzione quando si esegue l'installazione per evitare di ferirsi.

Regolazione della posizione dello schermo

Per migliorare l'angolo di visualizzazione, è possibile regolare l'inclinazione del monitor tenendo i lati del monitor con le mani. Il monitor può essere inclinato di 15 gradi verso l'alto o 5 verso il basso.

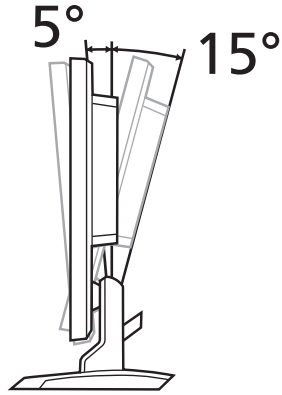

Collegamento del cavo di alimentazione

- Verificare innanzitutto che il cavo di alimentazione in uso sia del tipo appropriato per la propria zona.
- Questo monitor dispone di un alimentatore universale che consente di utilizzarlo nelle zone con tensione pari a 100/120 V CA oppure 220/240 V CA. Non è richiesta alcuna regolazione da parte dell'utente.
- Inserire un'estremità del cavo di alimentazione nel connettore di alimentazione CA e l'altra estremità nella presa elettrica CA appropriata.
- Per unità che utilizzano corrente a 120 V CA:
Utilizzare un set di cavi costituito da un cavo incluso nell'elenco UL, di tipo SVT, e da una spina con tensione nominale di 10 A/125 V.
- Per unità che utilizzano corrente a 220/240 V CA:
Utilizzare un set di cavi costituito da un cavo H05VV-F e da una spina con tensione nominale di 10 A/250 V. Il set di cavi deve essere conforme ai requisiti di sicurezza specifici del Paese in cui il dispositivo verrà installato.

Risparmio energetico

La modalità di 'Risparmio energetico' del monitor viene attivata da un segnale di controllo inviato dalla scheda grafica e indicata dal colore giallo del LED di accensione.

Modalità	Spia LED
On	Bianco
Risparmio energetico	Arancione

Lo stato di risparmio energetico viene mantenuto fino a quando non viene rilevato un segnale di controllo o non viene premuto un tasto della tastiera o del mouse. Il periodo di ripristino dalla modalità "risparmio energetico" a "attivo" è di circa 3 secondi.

Collegamento del dispositivo docking (per i modelli selezionati)

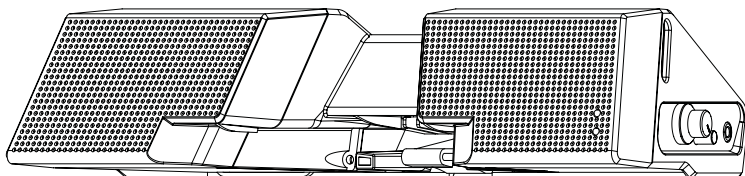

Posizionare il connettore del dispositivo docking sul retro del pannello e collegarlo al docking.

Display Data Channel (DDC)

Per semplificare ulteriormente l'installazione, il monitor prevede la funzionalità Plug and Play se anche il sistema in uso supporta il protocollo DDC (Display Data Channel). Si tratta di un protocollo per le comunicazioni tramite il quale il monitor informa automaticamente il sistema host delle proprie funzionalità, ad esempio le risoluzioni supportate e la modalità di temporizzazione corrispondente. Il monitor supporta gli standard DDC2B.

Assegnazione dei pin del connettore

Cavo segnale schermo a colori a 15 pin

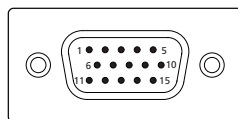

NUMERO DEL PIN	Descrizione	NUMERO DEL PIN	Descrizione
1	Rosso	9	+5 V
2	Verde	10	Messa a terra circuiti logici
3	Blu	11	Messa a terra monitor
4	Messa a terra monitor	12	Dati seriali DDC
5	Ritorno-DDC	13	Sincronia orizzontale
6	Messa a terra rosso	14	Sincronia verticale
7	Messa a terra verde	15	Frequenza seriale DDC
8	Messa a terra blu		

Cavo segnale schermo a colori a 24 pin

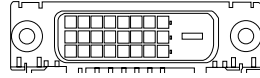

NUMERO DEL PIN	Descrizione	NUMERO DEL PIN	Descrizione
1	TMDS dati 2-	13	NC
2	TMDS dati 2+	14	Potenza +5 V
3	TMDS dati 2/4 schermato	15	TERRA (ritorno per +5 V H-Sync./V-Sync. - sincronia orizzontale/verticale)
4	NC	16	Rilevamento collegamento a caldo
5	NC	17	TMDS dati 0-
6	Frequenza DDC	18	TMDS dati 0+
7	Dati DDC	19	TMDS dati 0/5 schermato
8	NC	20	NC
9	TMDS dati 1-	21	NC
10	TMDS dati 1+	22	Frequenza TMDS schermato
11	TMDS dati 1/3 schermato	23	Frequenza+ TMDS
12	NC	24	Frequenza- DDC TMDS

Cavo segnale schermo a colori a 19 pin*

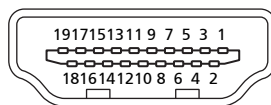

NUMERO DEL PIN	Descrizione	NUMERO DEL PIN	Descrizione
1	TMDS dati 2+	2	TMDS dati 2 schermato
3	TMDS dati 2-	4	TMDS dati 1+
5	TMDS dati 1 schermato	6	TMDS dati 1-
7	TMDS dati 0+	8	TMDS dati 0 schermato
9	TMDS dati 0-	10	Frequenza+ TMDS
11	Frequenza TMDS schermato	12	Frequenza- TMDS
13	CEC	14	Riservato (N.C. su dispositivo)
15	SCL	16	SDA
17	Terra DDC/CEC	18	Potenza +5 V
19	Rilevamento collegamento a caldo		

* per i modelli selezionati

Installazione

Per installare il monitor nel proprio sistema, seguire la procedura riportata di seguito:

Procedura



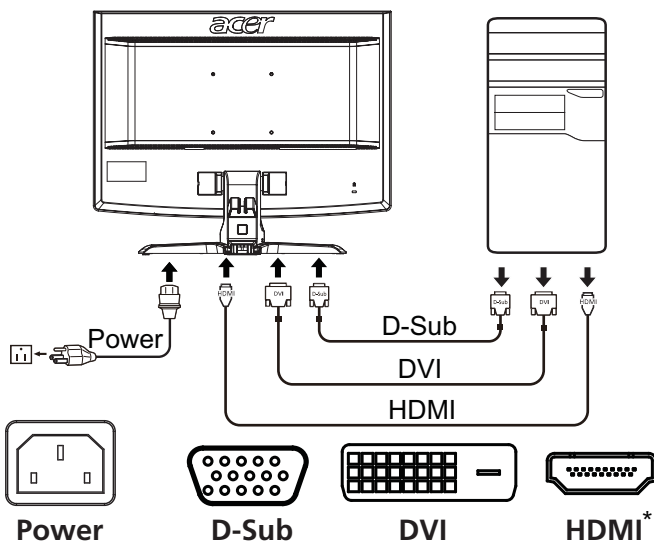

- 1 Collegare il cavo video
 - a Assicurarsi che computer e monitor siano spenti.
 - b Collegare il cavo video VGA al computer.
 - c Collegare il cavo digitale (solo per modelli con ingresso duale).
 - (1) Assicurarsi che computer e monitor siano spenti.
 - (2) Collegare una estremità del cavo DVI* a 24 pin al retro del monitor e l'altra estremità alla porta del computer.
 - (3) Collegare una estremità del cavo HDMI* a 19 pin al retro del monitor e l'altra estremità alla porta del computer.
- 2 Connettere il cavo di alimentazione
Connettere il cavo di alimentazione al monitor e ad una presa CA dotata di una messa a terra corretta.
- 3 Accendere computer e monitor
Accendere prima il monitor e dopo il computer. È molto importante rispettare la sequenza.
- 4 Se il monitor non funziona ancora correttamente, consultare la sezione "Risoluzione dei problemi" per risolvere il problema.



* per i modelli selezionati

Controlli a disposizione dell'utente

Controlli del pannello anteriore

Icona	Elemento	Descrizione
	Pulsante di accensione/ indicatore	Accende/spegne il monitor. Bianco indica acceso. Giallo indica la modalità standby/risparmio energetico.
	Meno/Più	Se l'OSD è attivo, premere il tasto Meno o Più per scorrere le opzioni dell'OSD.
	Funzioni OSD	Premere per visualizzare l'OSD. Premere nuovamente per accedere a un'elemento dell'OSD. Per i dettagli fare riferimento a "Regolazione delle impostazioni dell'OSD" a pagina 12.
	Tasto Regolazione automatica/ Esci	Se l'OSD è attivo, premere Auto per uscire dall'OSD. Una volta disattivato l'OSD, premere Auto per consentire al monitor di ottimizzare automaticamente la posizione di visualizzazione, la messa a fuoco, e il registro.
	Tasto Empowering	Premere il tasto Empowering per aprire il menu OSD di Acer eColor Management e accedere alle modalità dello scenario. Per i dettagli fare riferimento a "Acer eColor Management" a pagina 11.

Acer eColor Management





Istruzioni per il funzionamento

- 1 Premere il **e** tasto Empowering per aprire il menu OSD di Acer eColor Management e accedere alle modalità dello scenario.



- 2 Premere "<" o ">" per selezionare la modalità.
- 3 Premere il tasto Regolazione automatica per confermare la modalità e uscire da Acer eColor Management.

Funzioni e vantaggi

Icona menu principale	Voce menu secondario	Descrizione
	Modalità utente	Definite dall'utente. Le impostazioni possono essere regolate in modo preciso per rispondere a ogni situazione.
	Modalità testo	Equilibrio ottimale di luminosità e contrasto per prevenire l'affaticamento degli occhi. Il modo migliore per leggere testo sullo schermo.
	Modalità standard	Impostazioni predefinite. Riflette le funzionalità native.
	Modalità grafica	Ottimizza i colori e enfatizza i dettagli. Immagini e foto sono presentati con colori vivaci e dettagli netti.
	Modalità filmato	Visualizza le scene con dettagli molto nitidi. Le impostazioni possono essere regolate in modo preciso per rispondere a ogni situazione.

Regolazione delle impostazioni dell'OSD



Nota: Il contenuto riportato di seguito è solo di riferimento. Le specifiche dei prodotti possono differire.

L'OSD può essere utilizzato per regolare le impostazioni del Monitor LCD.

Premere il tasto **Menu** per aprire l'OSD. È possibile utilizzare l'OSD per regolare la qualità dell'immagine, la posizione dell'OSD e le impostazioni generali. Per le impostazioni avanzate, fare riferimento alla pagina seguente:

Regolazione della qualità dell'immagine



- 1 Premere il tasto Menu per richiamare l'OSD.
- 2 Utilizzando i tasti </>, selezionare  Immagine dall'OSD. Quindi scorrere all'elemento immagine da regolare.
- 3 Usare i tasti </> per regolare la scala di scorrimento.
- 4 Il menu Immagine può anche essere usato per regolare Luminosità, Contrasto, Temp. Colore, Configurazione automatica e altre qualità relative all'immagine.

Regolazione della posizione dell'OSD



- 1 Premere il tasto Menu per richiamare l'OSD.
- 2 Utilizzando i tasti direzionali, selezionare  OSD. Scorrere alla funzione da regolare.

Regolazione delle impostazioni



- 1 Premere il tasto Menu per richiamare l'OSD.
- 2 Utilizzando i tasti </>, selezionare  Impostazioni dall'OSD. Scorrere alla funzione da regolare.
- 3 Il menu Impostazioni può essere usato per regolare la lingua del menu e altre impostazioni importanti.

Informazioni sul prodotto



- 1 Premere il tasto Menu per richiamare l'OSD.
- 2 Utilizzando i tasti </>, selezionare  Informazioni dall'OSD. Vengono visualizzate le informazioni di base del monitor LCD per l'ingresso in uso.

Risoluzione dei problemi

Prima di portare il monitor LCD in assistenza, consultare l'elenco riportato di seguito per verificare se è possibile diagnosticare e risolvere automaticamente il problema.

Modello VGA

Problemi	Stato del LED	Soluzione
Nessuna immagine	Bianco	Utilizzando l'OSD, regolare la luminosità e il contrasto impostandoli sul valore massimo oppure ripristinare le rispettive impostazioni predefinite.
	Off	Controllare l'interruttore di accensione e spegnimento. Verificare che il cavo di alimentazione sia ben collegato al monitor.
	Arancione	Verificare che il cavo del segnale di trasmissione video sia collegato correttamente al retro del monitor. Verificare se il computer è acceso e in modalità risparmio energetico/standby.
Immagine instabile		Verificare se le specifiche della scheda grafica e del monitor sono compatibili. In caso contrario, questa potrebbe essere la causa della non corrispondenza della frequenza del segnale in ingresso.
Immagine anomala	Immagine sullo schermo assente, decentrata, troppo grande o troppo piccola.	Utilizzando l'OSD, regolare la messa a fuoco, l'orologio, la posizione O e la posizione V con segnali non-standard.
		Verificare le impostazioni di visualizzazione sul sistema. In caso di immagine assente, selezionare una frequenza di aggiornamento orizzontale e verticale diversa. Attendere alcuni secondi dopo aver regolato le dimensioni dell'immagine prima di cambiare o scollegare il segnale o prima di spegnere il monitor.

Modalità DVI/HDMI*

Problemi	Stato del LED	Soluzione
Nessuna immagine	Bianco	Utilizzando l'OSD, regolare la luminosità e il contrasto impostandoli sul valore massimo oppure ripristinare le rispettive impostazioni predefinite.
	Off	Controllare l'interruttore di accensione e spegnimento. Verificare che il cavo di alimentazione CA sia collegato correttamente al monitor.
	Arancione	Verificare che il cavo del segnale di trasmissione video sia collegato correttamente al retro del monitor. Verificare che il computer sia acceso e in modalità risparmio energetico/standby.

* per i modelli selezionati