

Acer LCD-skjerm

Brukerhåndbok

Copyright © 2008. Acer Incorporated.
Med enerett.

Brukerhåndbok for Acer LCD-skjerm
Opprinnelig utgave: 06/2008

Endringer av informasjonen i denne publikasjonen kan finne sted uten varsel. Slike endringer vil innarbeides i nye utgaver av denne håndboken eller supplerende dokumenter og publikasjoner. Dette firmaet gir ingen garantier, verken uttrykte eller impliserte, med hensyn til innholdet i dette dokumentet og fraskriver seg spesifikt impliserte garantier om salgbarhet eller egnethet for et bestemt formål.

Registrer modellnummeret, serienummeret, innkjøpsdatoen og informasjon om innkjøpssted i plassen som er angitt nedenfor. Serienummeret og modellnummeret blir registrert på etiketten som er festet til datamaskinen din. All korrespondanse om enheten bør omfatte serienummeret, modellnummeret og innkjøpsinformasjon.

Ingen deler av denne publikasjonen kan reproduseres, lagres i et arkivsystem eller overføres på noe vis – elektronisk, mekanisk, ved fotokopiering, innspilling eller på andre måter – uten å innhente skriftlig tillatelse på forhånd fra Acer Incorporated.

Brukerhåndbok for Acer LCD-skjerm

Modellnummer: _____

Serienummer: _____

Innkjøpsdato: _____

Innkjøpssted: _____

Acer og Acer-logoen er registrerte varemerker som tilhører Acer Incorporated.
Andre selskapers produktnavn eller varemerker brukes i dette dokumentet kun for identifiseringsformål og tilhører de respektive selskapene.

Informasjon for din sikkerhet og komfort

Sikkerhetsinstruksjoner

Les disse instruksjonene nøye. Hold dette dokumentet tilgjengelig for fremtidige referanseformål. Respekter alle advarsler og instruksjoner som er angitt på produktet.

SPESEIELLE BEMERKNINGER OM LCD MONITORER

Følgene symptomer er normale på LCD monitorer og tyder ikke på problemer.

- På grunn av fluorescerende lys sin natur, kan skjermen flimre i begynnelsen. Slå strømmen av og på igjen for å få den til å slutte å flimre.
- Du kan oppleve litt ujevn lysstyrke på skjermen alt etter hvilket monster du bruker på skrivebordet.
- LCD skjermen har effektive piksler på 99,99% eller mer. Det kan medføre flekker på 0,01% eller mindre, som et manglende piksel eller et piksel som alltid er tent.
- Når det samme bildet vises i flere timer i strekk, er det normalt at konturer av dette bildet kan vises selv etter at et nytt bildet er valgt. Når dette skjer, tar skjermen seg sakte opp igjen ved å endre bilde. Dette problemet kan også løses ved å slå LCD monitoren av i flere timer.

RENGJØRING AV MONITOREN DIN

Vennligst følge retningslinjene under ved rengjøring av monitoren din:

- Koble alltid fra monitoren din før rengjøring.
- Bruk et mykt tøystykke til å tørke skjermen og dekslets forside og sider.

ADVARSEL for plugg som frakoplingsinnretning

Overhold følgende retningslinjer ved tilkopling og frakopling av strømmen til strømforsyningsenheten:

- Sørg for at skjermen er koblet til basen før du kobler strømledningen til stikkkontakten.
- Sørg for at både LCD-skjermen og datamaskinen er slått av før du kobler til noen kabler eller trekker ut strømledningen.
- Hvis systemet har flere strømkilder, kople strømmen fra systemet ved å frakople alle strømledninger fra strømuttakene.

ADVARSEL for adgangsmulighet

Se til at strømuttaket du plugges strømledningen til er lett tilgjengelig og er plassert så nært utstyrets bruker som mulig. Når du har behov for å kople fra strømmen til utstyret, se til å trekke ut strømledningen fra strømuttaket.

Trygg lytting

Følg disse instruksene, foreslått av høreseksperter, for å beskytte hørselen din.

- Øk volumet gradvis inntil du kan høre klar og behagelig og uten forstyrrelse.
- Etter volumnivået er innstilt, ikke øk dette etter at ørene tilpasser seg.
- Begrens mengden tid du lytter til musikk ved høyt volum.
- Unngå å skru opp volumet for å blokkere støy i omgivelsene.
- Skru ned volumet hvis du ikke kan høre folk snakke i nærheten av deg.

Advarsler

- Ikke bruk dette produktet i nærheten av vann.
- Ikke plasser produktet på et ustabil stativ eller bord. Produktet kan falle av og bli alvorlig skadet.
- Spor og åpninger er beregnet på ventilasjon, for å sikre problemfri drift, og beskytte maskinen mot overoppheting. Disse åpningene må ikke bli blokkert eller dekket. Åpningene må aldri blokkeres ved å plassere produktet på en seng, sofa, matte eller tilsvarende overflate. Dette produktet må aldri plasseres nær eller over en radiator eller ovn, eller i en innebygd installasjon uten tilstrekkelig ventilasjon.
- Du må aldri skyve gjenstander av noe slag inn gjennom åpninger i kabinettet ettersom de kan berøre farlige spenningspunkter eller kortslutte deler med brann eller elektrisk støt som følge. Søl aldri væske av noe slag i produktet.
- Ikke plasser produktet på en vibrerende overflate, for å unngå skade på interne komponenter og forhindre batterilekkasje.
- Bruk det aldri under sport, trening eller i vibrerende miljøer, ellers kan det oppstå uventede kortslutninger eller skade på interne enheter.

Bruke elektrisk strøm

- Dette produktet bør tilføres strømmen som er angitt på merkeplaten. Hvis du er usikker på den tilgjengelige strømmen, kontakt forhandleren eller det lokale strømselskapet.
- Ikke la noe hvile på strømledningen. Ikke plasser dette produktet der personer kan trå på ledningen.
- Hvis du bruker en skjøteledning sammen med produktet, må du kontrollere at den samlede strømstyrken for utstyret som er koblet til skjøteledningen, ikke overskrider skjøteledningens tillatte strømstyrke. Kontroller også at den samlede styrken til alle produkter som plugges inn i veggkontakten, ikke overskrider sikringsverdien.

- Unngå overbelastning av strømuttak ved å koble til for mange enheter. Samlet systembelastning må ikke overskride 80% av kursens tillatte verdi. Hvis det brukes strømskinner, må belastningen ikke overskride 80% av skinnens tillatte inngangsverdi.
- Dette produktets strømledning er utstyrt med en trelednings jordet plugg. Pluggen kan bare settes inn et jordet strømuttak. Sørg for at strømuttaket er skikkelig jordet før du setter inn strømledningspluggen. Ikke sett inn pluggen i et ujordet uttak. Kontakt elektriker for å få flere detaljer.



.....

Advarsel! Jordingspinnen er en sikkerhetsfunksjon. Å bruke et strømuttak som ikke er skikkelig jordet kan føre til elektrisk støt og/eller skader.



.....

Merk: Jordingspinnen gir også god beskyttelse mot uventet støy som produseres av andre elektriske enheter i nærheten og kan forstyrre ytelsen til dette produktet.

- Bruk bare den riktige typen strømforsyningsledning (som følger med utstyrsboksen din) for denne enheten. Hvis du må skifte ut strømledningssettet, må du sørge for at den nye strømledningen oppfyller følgende krav: frakoblingsbar type, UL-oppført/CSA-sertifisert, type SPT-2, 7 A 125 V minimum, VDE-godkjent eller tilsvarende, 4,6 meter maksimal lengde.

Betjening av produktet

Ikke forsøk å vedlikeholde produktet selv, ettersom åpning eller fjerning av deksler kan utsette deg for farlige spenningspunkter eller andre farer. Alt servicearbeid skal utføres av kvalifisert servicepersonell.

Trekk støpselet ut fra vegguttaket og la service utføres av kvalifisert servicepersonale hvis:

- Strømledningen eller støpselet er skadet, kuttet eller frynset
- Væske ble sølt inn i produktet
- Produktet ble utsatt for regn eller vann
- Produktet har falt ned eller huset har blitt skadet
- Produktet viser en betydelig endring i ytelsen, slik at det er tydelig behov for service
- Produktet ikke virker normalt ved overhold av bruksanvisningen



.....

Merk: Juster bare kontroller som dekkes av driftsinstruksjonene, ettersom feilaktig justering av andre kontroller kan føre til skader og ofte vil kreve omfattende arbeid av en kvalifisert tekniker for å gjenopprette produktet til normale forhold.

vi

Potensielt eksplosive miljøer

Slå av enheten når du befinner deg i et område med potensielt eksplosiv atmosfære, og respekter alle skilt og instruksjoner. Potensielt eksplosive atmosfærer omfatter områder der du normalt vil bli bedt om å slå av kjøretøyets motor. Gnister i slike områder kan føre til en eksplosjon eller brann med fare for personskade eller i verste fall død. Slå av enheten nær bensinpumper. Overhold restriksjoner på bruk av radioutstyr i bensinlagre, lagrings- og distribusjonsområder, kjemiske anlegg eller der sprengningsoperasjoner pågår. Områder med potensielt eksplosiv atmosfære er ofte skiltet, men ikke alltid. De omfatter områder under dekk på båter, anlegg for distribusjon eller lagring av kjemikalier, kjøretøy som bruker flytende petroleumsgass (som propan eller butan) og områder der luften inneholder kjemikalier eller partikler som korn, støv eller metallpulver.

Ekstra sikkerhetsinformasjon

Enheden og dens utvidelser kan inneholder små deler. Hold dem utenfor rekkevidde av små barn.

Informasjon om resirkulering av IT-utstyr

Acer er sterkt engasjert i beskyttelse av miljøet og ser på resirkulering i form av innsamling og avhending av brukt utstyr som en av selskapets viktigste prioriteringer for å redusere miljøbelastninger.

Hos Acer er vi veldig bevisste på de miljømessige virkningene av vår virksomhet, og vi prøver å identifisere og tilby de beste arbeidsprosedyrene for å redusere miljøpåvirkningen fra våre produkter.

Hvis du vil ha mer informasjon om og hjelp til resirkulering, kan du besøke dette webområdet:

<http://global.acer.com/about/sustainability32.htm>

Besøk www.global.acer.com hvis du vil ha mer informasjon om fordeler og ulemper ved våre produkter.

Instruksjoner for avhending



Ikke kast denne elektroniske enheten som vanlig forbrukeravfall. Sørg for resirkulering av enheten for å redusere forurensning og bidra til beskyttelse av det globale miljøet. Hvis du vil ha mer informasjon om bestemmelsene i WEEE-direktivet (Waste from Electrical and Electronics Equipment), besøk <http://global.acer.com/about/sustainability.htm>

Advarsel om kvikksølv



For projektorer eller elektroniske produkter som inneholder LCD/CRT-skjerm eller -display: lampen(e) inne i dette produktet inneholder kvikksølv og må resirkuleres eller avhendes i henhold til offentlige forskrifter. Kontakt elektronikkindustriens allianse på www.eiae.org. Konkret informasjon om avhending av lamper hos www.lamprecycle.org.

Erklæring om LCD-piksler

LCD-enheten er fremstilt med høypresise produksjonsteknikker. Men enkelte piksler kan i spesielle tilfeller ikke bli tent, eller vises som svarte eller røde prikker. Dette har ingen betydning for det registrerte bildet og utgjør ikke en vesentlig feil.



ENERGY STAR (på utvalgte modeller) er et myndighetsledet program (offentlig/privat partnerskap) som gir folk mulighet til å beskytte miljøet på en kostnadseffektiv måte og uten å ofre kvalitet eller produktfunksjoner. Produkter som utstyres med ENERGY STAR, forhindrer utslipp av drivhusgasser ved å oppfylle de strenge retningslinjene for energieffektivitet som er fastsatt av Environmental Protection Agency (EPA, en miljøvernetat) og Department of Energy (DOE, energidepartementet) i USA. I et gjennomsnittlig hjem forbrukes 75% av all elektronikkstrømforsyning mens produktene er slått av. Forbrukerelektronikkprodukter som er kvalifisert til ENERGY STAR, bruker i avslått tilstand opptil 50% mindre energi enn konvensjonelt utstyr. Mer informasjon på <http://www.energystar.gov> og <http://www.energystar.gov/powermanagement>.

I egenskap av ENERGY STAR-partner har Acer Inc. fastslått at dette produktet overholder ENERGY STAR-retningslinjene for energieffektivitet.



Merk: Erklæringen ovenfor gjelder bare for Acers LCD-skjermer med ENERGY STAR-logo.

Dette produktet er levert med mulighet for strømstyring:

- Aktiver skjermens dvalemodus innen 15 minutter med brukerinaktivitet.
- Aktiver datamaskinens dvalemodus innen 30 minutter med brukerinaktivitet.
- Vekk opp datamaskinen fra dvalemodus ved å trykke på av/på-knappen.

Tips og informasjon om komfortabel bruk

Datamaskinbrukere kan klage over øyeplager og hodepine etter forlenget bruk. Brukere har også større fare for fysisk skade etter mange timer med arbeid foran en datamaskin. Lange arbeidsperioder, dårlig arbeidsstilling, uheldige arbeidsvaner, stress, feilaktige arbeidsforhold, personlig helse og andre faktorer øker risikoen for fysisk skade betydelig.

Feilaktig datamaskinbruk kan føre til musesyke, senekjedebetennelse eller andre muskel/skjelett-lidelser. Følgende symptomer kan oppstå i hender, håndledd, armer, skuldre, nakke eller rygg:

- nummenhet, eller en brennende eller prikkende følelse
- verk, sårhet eller ømhet
- smerte, oppsvulming eller pulsering
- stivhet eller stramhet
- kulde eller svakhet

Hvis du har disse symptomene eller annet gjentakende eller varig ubehag og/eller smerte knyttet til datamaskinbruk, kontakt en lege umiddelbart og informer bedriftshelseansvarlig.

Følgende avsnitt gir tips om mer komfortabel datamaskinbruk.

Finn din komfortsone

Finn din komfortsone ved å justere skjermens visningsvinkel, bruke en fothviler eller heve sittehøyden for å oppnå maksimal komfort. Vurder følgende tips:

- unngå å sitte for lenge i en fast posisjon
- unngå å lute fremover og/eller lene deg bakover
- stå opp og gå rundt regelmessig for å fjerne belastningen på beinmusklene

Ta hensyn til synet ditt

Lange timer foran skjermen, feilaktige briller eller kontaktlinser, gjenskinn, overdreven rombelysning, dårlig fokusert skjerm, veldig liten skrift og et display med dårlig kontrast er belastende for øynene. Følgende avsnitt inneholder forslag til reduksjon av øyebelastninger.

Øyne

- Hvil øynene ofte.
- Gi øynene regelmessige pauser ved å se bort fra skjermen og fokusere på et punkt langt borte.
- Blunk ofte for å unngå at øynene tørker ut.

Skjerm

- Hold displayet rent.
- Hold hodet på et høyere nivå enn øverste kant av displayet slik at øynene peker nedenfor når de ser i midten av displayet.
- Juster displayets lysstyrke og/eller kontrast til et komfortabelt nivå for utvidet tekstlesbarhet og klar grafikk.

- Eliminer gjenskinn og refleksjoner ved å:
 - plassere displayet på en slik måte at siden vender mot vinduet eller en annen lyskilde
 - redusere romlyset ved hjelp av gardiner eller persienner
 - bruke et lys direkte på arbeidsområdet
 - endre displayets visningsvinkel
 - bruke et filter for reduksjon av gjenskinn
 - bruke en skjermkygge, for eksempel et stykke papp som stikker ut fra displayets øvre kant
- Unngå å justere displayet til en vanskelig visningsvinkel.
- Unngå å se på sterke lyskilder, for eksempel åpne vinduer, i lengre tidsperioder.

Utvikle gode arbeidsvaner

Utvikle følgende arbeidsvaner for å gjøre datamaskinbruken mer avslappende og produktiv:

- Ta kort pauser regelmessig og ofte.
- Utfør noen strekkøvelser.
- Pust frisk luft så ofte som mulig.
- Tren regelmessig og hold kroppen sunn.

Declaration of Conformity



We,

Acer Computer (Shanghai) Limited

3F, No. 168 Xizang medium road, Huangpu District,
Shanghai, China

Contact Person: Mr. Easy Lai

Tel: 886-2-8691-3089 Fax: 886-2-8691-3000

E-mail: easy_lai@acer.com.tw

Hereby declare that:

Product: LCD Monitor

Trade Name: Acer

Model Number: P244W

SKU Number: P244Wxxx ("x" = 0~9, a ~ z, or A ~ Z) or blank

Is compliant with the essential requirements and other relevant provisions of the following EC directives, and that all the necessary steps have been taken and are in force to assure that production units of the same product will continue comply with the requirements.

EMC Directive 2004/108/EC as attested by conformity with the following harmonized standards:

- EN55022:1998 + A1:2000 + A2:2003, AS/NZS CISPR22:2006, Class B
- EN55024:1998 + A1:2001 + A2:2003
- EN61000-3-2:2000 +A2:2005, Class D
- EN61000-3-3:1995 + A1:2001

Low Voltage Directive 2006/95/EC as attested by conformity with the following harmonized standard:

- EN60950-1:2001 + A11:2004

RoHS Directive 2002/95/EC on the Restriction of the Use of certain Hazardous Substances in Electrical and Electronic Equipment.

Easy Lai

Easy Lai / Director

Acer Computer (Shanghai) Limited

Federal Communications Commission

Declaration of Conformity

This device complies with Part 15 of the FCC Rules. Operation is subject to the following two conditions: (1) This device may not cause harmful interference, and (2) This device must accept any interference received, including interference that may cause undesired operation.

The following local manufacturer/importer is responsible for this declaration:

Product name:	LCD Monitor
Model number:	P244W ("x" = 0 - 9, a - z, or A - Z or blank)
SKU number:	P244Wxxx ("x" = 0 - 9, a - z, or A - Z or blank)
Name of responsible party:	Acer America Corporation
Address of responsible party:	333 West San Carlos St. San Jose, CA 95110 USA
Contact person:	Acer Representative
Tel:	1-254-298-4000
Fax:	1-254-298-4147

Informasjon for din sikkerhet og komfort **iii**

Sikkerhetsinstruksjoner	iii
SPESIELLE BEMERKNINGER OM LCD MONITORER	iii
RENGJØRING AV MONITOREN DIN	iii
ADVARSEL for plugg som frakoplingsinnretning	iii
ADVARSEL for adgangsmulighet	iv
Trygg lytting	iv
Advarsler	iv
Bruke elektrisk strøm	iv
Betjening av produktet	v
Ekstra sikkerhetsinformasjon	vi
Informasjon om resirkulering av IT-utstyr	vi
Instruksjoner for avhending	vi
Erklæring om LCD-piksler	vii
Tips og informasjon om komfortabel bruk	viii
Declaration of Conformity	x
Federal Communications Commission	
Declaration of Conformity	xi

Utpakking **1**

Koble til basen (bare på utvalgte modeller)	2
Koble til basen (bare på utvalgte modeller)	3
Justering av skjermposisjonen	4
Koble til strømledningen	4
Strømsparing	4
Koble til dokkingenheten (på utvalgte modeller)	5
DDC (Display Data Channel)	5
Kontaktpinnetildeling	5
15-pinner signalkabel for fargeskjerm	5
24-pinner signalkabel for fargeskjerm	6
19-pinner signalkabel for fargeskjerm*	6

Standard tidstabell **7**

Installering **8**

Brukerkontroller **9**

Kontroller på forsiden av dekselet	9
Acer eColor Management	10
Bruksinstruksjoner	10
Egenskaper og fordeler	10
Justere OSD-innstillingene	11
Justere bildekvaliteten	11
Justere OSD-posisjonen	12
Justere innstillingen	13
Produktinformasjon	14

Innhold

Feilsøking og problemløsing

15

VGA-modus

15

DVI/HDMI*-modus

16

Utpakking

Vennligst sjekk at følgende elementer er til stede når du pakker ut boksen, og lagre innpakningsmaterialene i tilfelle du må levere eller transportere skjermen i fremtiden.

LCD-skjerm

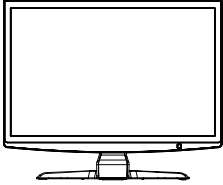

Brukerhåndbok



Hurtigstartguide



D-subkabel

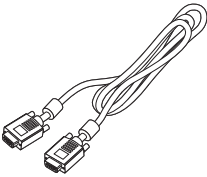

DVI-kabel (bare for dobbeltinngangsmo- eller)

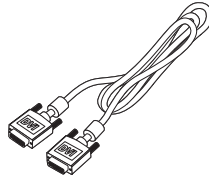

Nettstrømledning

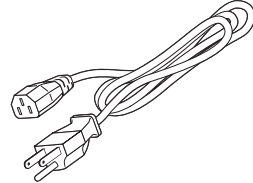

Lydkabel (Valgfritt)

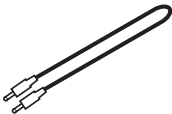

Koble til basen (bare på utvalgte modeller)



.....

Merk: Fjern skjermen og skjermbasen fra innpakningen. Plasser skjermen forsiktig med forsiden ned på en stabil overflate -- bruk et håndkle for å unngå oppringing av skjermen.

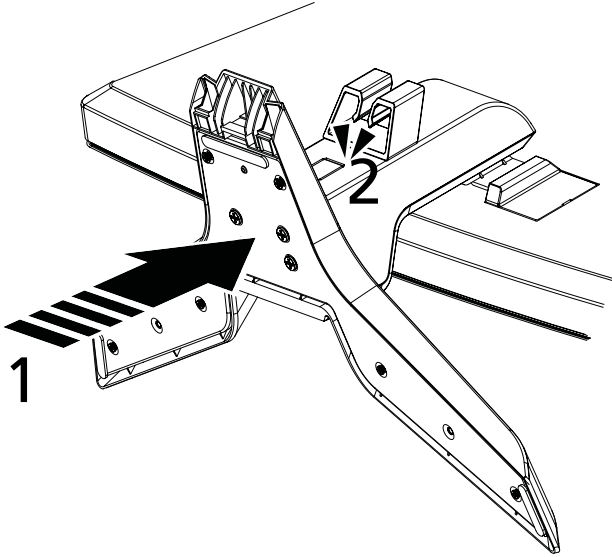

- 1 Feste skjermenstativarmen til basen.
- 2 Sikre at basen er låst på skjermstativarmen.



.....

Merk: Vær forsiktig når du utfører installasjonen, for å unngå å skade deg selv.

Koble til basen (bare på utvalgte modeller)



Merk: Fjern skjermen og skjermbasen fra innpakningen. Plasser skjermen forsiktig med forsiden ned på en stabil overflate -- bruk et håndkle for å unngå oppringing av skjermen.

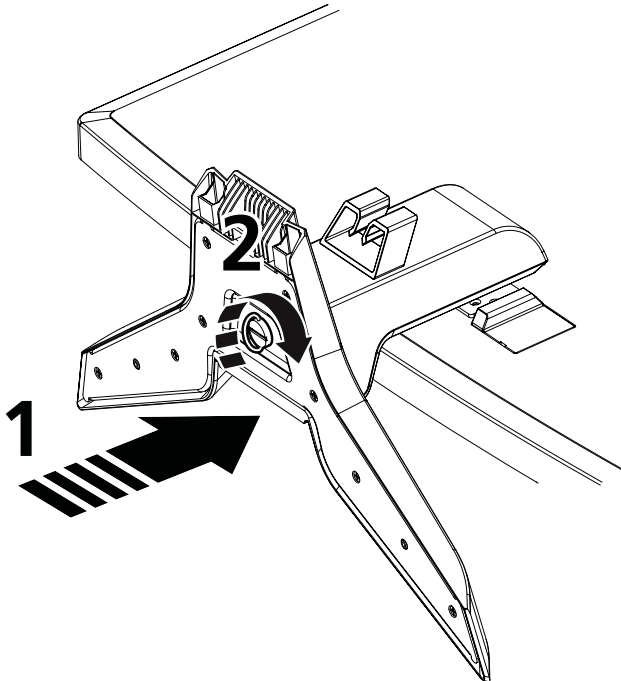

Forsiktig: Sikre at alle skruer er godt tilstrammet før du plasserer skjermen på stativet. I motsatt fall risikerer du å forårsake uopprettelig skade på skjermen.

- 1 Fest armen på skjermenstativet til basen.
- 2 Fest basen til skjermstativarmen ved å vri den hvite skruen ved hjelp av den integrerte knasten eller en egnet mynt.



Merk: Vær forsiktig når du utfører installasjonen, for å unngå å skade deg selv.

Justering av skjermposisjonen

Hvis du vil optimalisere visningsposisjonen, kan du justere skjermvinkelen med begge hender for å holde kantene på skjermen. Skjermen kan justeres opptil 15 grader eller opptil 5 grader ned.

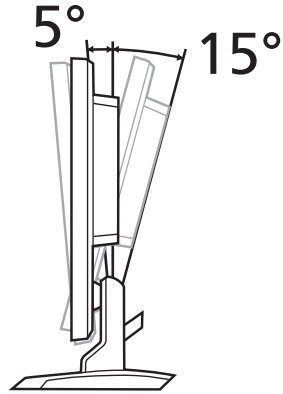

Koble til strømledningen

- Sjekk først for å sikre at du bruker en strømledning av riktig type for ditt område.
- Denne skjermen har en universell strømforsyning som gjør at den kan brukes i spenningsområdet 100/120 V AC eller 220/240 V AC. Brukerjustering er ikke nødvendig.
- Koble den ene enden av strømledningen til en strøminngang og den andre i en passende stikkontakt.
- For en enhet som bruker 120 V AC:
Bruk et UL-oppført ledningssett, Type SVT streng og kontakt med merkeeffekt for 10A/125 V.
- For en enhet som bruker 220/240 V AC:
Bruk et ledningssett bestående av H05VV-F-ledning og kontakt med merkeeffekt 10 A, 250 V. Ledningssettet må være godkjent for bruk i landet der utstyret skal installeres.

Strømsparing

Kontrollsignalet fra skjermkontrollen vil sette skjermen i "strømsparingsmodus". Strømlampen vil da lyse oransje.

Modus	Indikatorlampe
På	Hvit
Strømsparing	Oransje

Strømsparingen pågår til et kontrollsignal oppdages eller tastatur eller mus blir aktivert. Gjenopprettingstiden fra "strømsparingsmodus" tilbake til "på" er rundt 3 sekunder.

Koble til dokkingenheten (på utvalgte modeller)

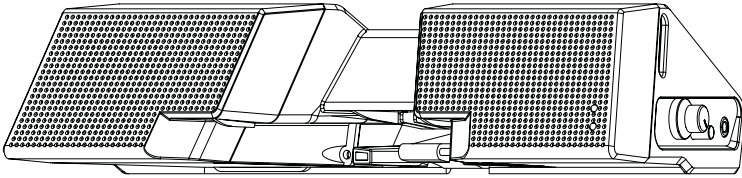

Finn dokkingenhetens kontakt på bakpanelet og koble den til dokken.

DDC (Display Data Channel)

For å gjøre installeringen enklere kan skjermen kobles til direkte ("Plug and Play") på systemet hvis det også støtter DDC-protokoll. DDC er en kommunikasjonsprotokoll som skjermen kan bruke til å informere vertssystemet automatisk om sin funksjonalitet, for eksempel hvilke oppløsninger den støtter og tilsvarende timingforhold. Skjermen støtter DDC2B-standarden.

Kontaktpinnetildeling

15-pinneres signalkabel for fargeskjerm

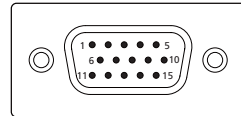

PIN-NR.	Beskrivelse	PIN-NR.	Beskrivelse
1	Rød	9	+5 V
2	Grønn	10	Logisk jording
3	Blå	11	Skjermjording
4	Skjermjording	12	DDC-serielle data
5	DDC-retur	13	H-synk
6	R-jord	14	V-synk
7	G-jord	15	DDC-seriell klokke
8	B-jord		

24-pinners signalkabel for fargeskjerm

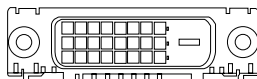

PIN-NR.	Beskrivelse	PIN-NR.	Beskrivelse
1	TMDS Data2-	13	NC
2	TMDS Data2+	14	+5 V strøm
3	TMDS Data 2/4 skjerming	15	GND (retur for +5 V hsync.vsync)
4	NC	16	Hot Plug-deteksjon
5	NC	17	TMDS-data0-
6	DDC-klokke	18	TMDS-data0+
7	DDC-data	19	TMDS Data 0/5 skjerming
8	NC	20	NC
9	TMDS-data1-	21	NC
10	TMDS-data1+	22	TMDS klokkeskjerming
11	TMDS Data 1/3 skjerming	23	TMDS klokke+
12	NC	24	DDC TMDS klokke-

19-pinners signalkabel for fargeskjerm*

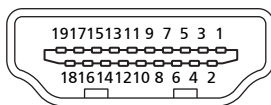

PIN-NR.	Beskrivelse	PIN-NR.	Beskrivelse
1	TMDS Data2+	2	TMDS Data 2 skjerming
3	TMDS Data2-	4	TMDS-data1+
5	TMDS Data 1 skjerming	6	TMDS-data1-
7	TMDS-data0+	8	TMDS Data 0 skjerming
9	TMDS-data0-	10	TMDS klokke+
11	TMDS klokkeskjerming	12	TMDS klokke-
13	CEC	14	Reservert (N.C. på enhet)
15	SCL	16	SDA
17	DDC/CEC-jording	18	+5 V strøm
19	Hot Plug-deteksjon		

* bare på utvalgte modeller

Standard tidstabell

Modus		Oppløsning		
1	VGA	640 x 480	60	Hz
2	VGA	640 x 480	72	Hz
3	VGA	640 x 480	75	Hz
4	MAC	640 x 480	66.66	Hz
5	VESA	720 x 400	72	Hz
6	SVGA	800 x 600	56	Hz
7	SVGA	800 x 600	60	Hz
8	SVGA	800 x 600	72	Hz
9	SVGA	800 x 600	75	Hz
10	MAC	832 x 624	74.55	Hz
11	XGA	1024 x 768	60	Hz
12	XGA	1024 x 768	70	Hz
13	XGA	1024 x 768	75	Hz
14	MAC	1152 x 870	75	Hz
15	VESA	1152 x 864	75	Hz
16	VESA	1280 x 960	60	Hz
17	SXGA	1280 x 1024	60	Hz
18	SXGA	1280 x 1024	75	Hz
19	VESA	1280 x 720	60	Hz
20	VESA	1280 x 768	60	Hz
21	VESA	1280 x 768	60	Hz
22	WXGA	1280 x 800	60	Hz
23	WXGA	1360 x 768	60	Hz
24	WXGA+	1440 x 900	60	Hz
25	WXGA+	1440 x 900	75	Hz
26	UXGA	1600 x 1200	60	Hz
27	WSXGA+	1680 x 1050	60	Hz
28	WSXGA+	1680 x 1050	75	Hz
29	UXGA	1600 x 1200	60	Hz
30	UXGA	1920 x 1080	60	Hz

Installering

For å installere skjermen på vertssystemet ditt kan du gå frem slik:

Trinn



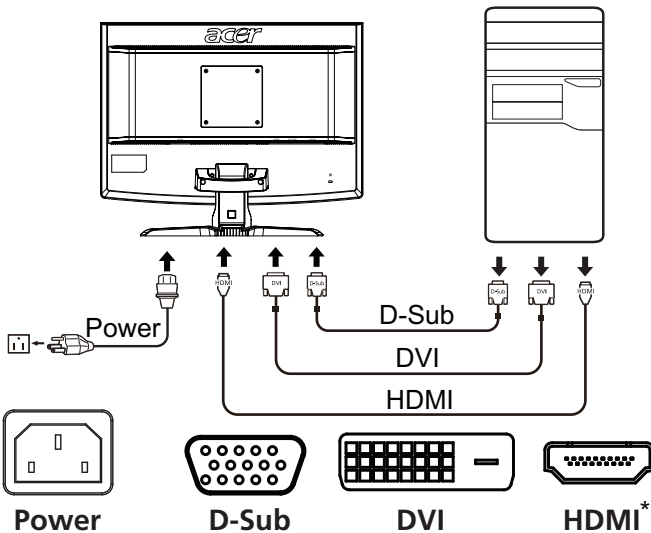

- 1 Koble til skjermkabelen
 - a Pass på at skjermen og datamaskinen er slått av.
 - b Koble VGA-skjermkabelen til datamaskinen.
 - c Koble til den digitale kabelen (bare for dobbeltinngangsmodeller).
 - (1) Pass på at skjermen og datamaskinen er slått av.
 - (2) Koble den ene enden av en 24-pinneres DVI*-kabel til baksiden av skjermen og den andre enden til datamaskinens port.
 - (3) Koble den ene enden av en 19-pinneres HDMI*-kabel til baksiden av skjermen og den andre enden til datamaskinens port.
- 2 Koble til strømledningen
Koble strømledningen til skjermen, deretter til en jordet stikkontakt.
- 3 Slå på skjerm og datamaskin
Slå på skjermen først, deretter datamaskinen. Denne rekkefølgen er svært viktig.
- 4 Hvis skjermen fortsatt ikke fungerer skikkelig, se feilsøkingsavsnittet for å diagnostisere problemet.



* bare på utvalgte modeller

Brukerkontroller

Kontroller på forsiden av dekselet

Ikona	Element	Beskrivelse
	Strømknapp/-indikator	Slår skjermen av/på. Hvitt angir strømmen på. Gult angir standby-/strømsparingsmodus.
	Minus/Pluss	Hvis OSD er aktiv, trykker du på Minus- eller Pluss- knapp for å bytte mellom OSD-alternativene.
	OSD-funksjoner	Trykk for å vise OSD. Trykk på nytt for å angi et valg på OSD. Se "Justere OSD-innstillingene" på side 11 hvis du vil ha flere detaljer.
	Selvjusteringsknapp/ Avslutt	Hvis OSD er aktiv, trykk på Auto for å gå ut av OSD. Så snart OSD er inaktiv, trykker du på Auto slik at skjermen automatisk optimaliserer visningsposisjon, fokus og klokkevisning.
	Empowering-tast	Trykk på Empowering-tast for å åpne Acer eColor Management OSD og få tilgang til scenariomodusene. Se "Acer eColor Management" på side 10 hvis du vil ha flere detaljer.

Acer eColor Management





Bruksinstruksjoner

- 1 Trykk på *e* Empowering Key for å åpne Acer eColor Management OSD og få tilgang til scenariomodusene.



- 2 Trykk på "<" eller ">" for å velge modusen.
- 3 Trykk på autojusteringsknappen for å bekrefte modusen og avslutte Acer eColor Management.

Egenskaper og fordeler

Hovedmenyikon	Undermenyikon	Beskrivelse
	Bruker	Brukerdefinert. Innstillingene kan finjusteres for å passe til enhver situasjon.
	Tekst	Optimal balanse av lysstyrke og kontrast forhindrer øyebelastning. Den mest komfortable måten å lese skjermttekst på.
	Standard	Standardinnstillinger. Reflekterer skjermens egen visningskapasitet.
	Grafikk	Forbedrer farger og understreker fine detaljer. Bilder og fotografier vises i levende farger med skarpe detaljer.
	Film	Viser scener i klare detaljer. Gir glimrende bilder, selv i dårlig opplyste omgivelser.

Justere OSD-innstillingene





Merk: Alt av følgende innhold er kun for generelle referanseformål. Aktuelle produktspesifikasjoner kan variere.

OSD-menyen kan brukes til å justere innstillingene for LCD-skjermen.

Trykk på **Meny**-tasten for å åpne OSD-menyen. Du kan bruke OSD-menyen for å justere bildekvaliteten, OSD-posisjonen og de generelle innstillingene. For avanserte innstillinger, se følgende side:

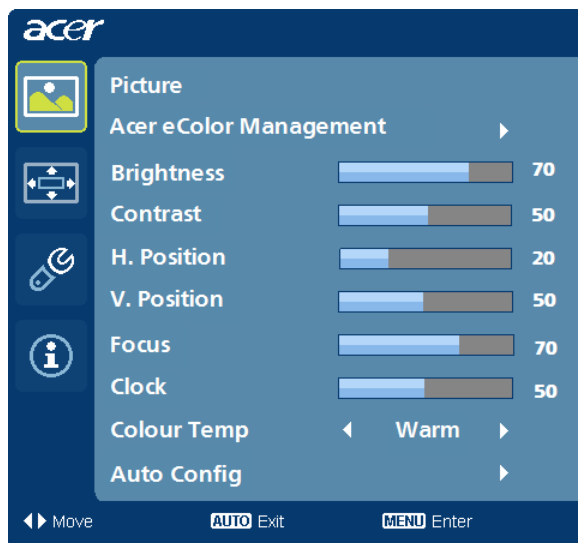
Justere bildekvaliteten



- 1 Trykk på Meny-tasten for å åpne OSD-menyen.
- 2 Bruk tastene </> til å velge  Bilde fra OSD-menyen. Naviger deretter til bildeelementet du vil justere.
- 3 Bruk tastene </> til å justere skyveskalaene.
- 4 Bilde-menyen kan brukes til å justere gjeldende lysstyrke, kontrast, fargetemperatur, autokonfigurasjon og andre bilderelaterte kvaliteter.

Justere OSD-posisjonen

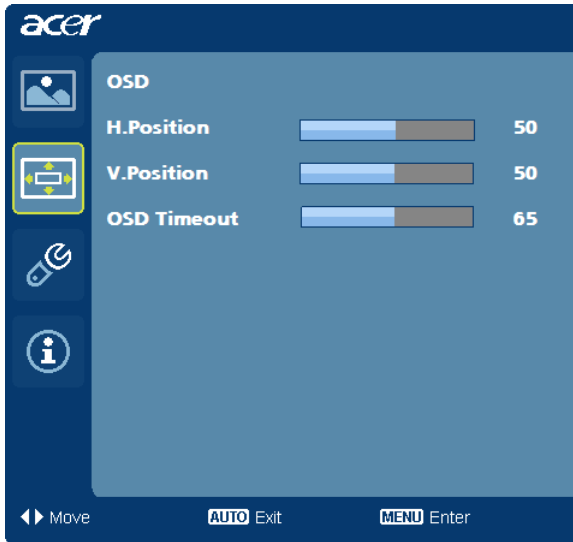

- 1 Trykk på Meny-tasten for å åpne OSD-menyen.
- 2 Bruk retningstastene til å velge  OSD fra displayet på skjermen. Naviger deretter til funksjonen du vil justere.

Justere innstillingen



- 1 Trykk på Meny-tasten for å åpne OSD-menyen.
- 2 Bruk tastene </> til å velge  Innstilling fra OSD-menyen. Naviger deretter til funksjonen du vil justere.
- 3 Innstilling-menyen kan brukes til å justere skjermens menyspråk og andre viktige innstillinger.

Produktinformasjon



- 1 Trykk på Meny-tasten for å åpne OSD-menyen.
- 2 Bruk tastene </> til å velge  Informasjon fra OSD-menyen. Deretter vil den grunnleggende informasjonen på LCD-skjermen vises for gjeldende inndata.

Feilsøking og problemløsning

Før du sender LCD-skjermen til reparasjon, vennligst sjekk feilsøkingsoversikten under for å se om du selv kan diagnostisere og løse problemet.

VGA-modus

Problemer	Indikatorlampestatus	Løsning
Ikke noe synlig bilde	Hvit	Bruk OSD til å justere lysstyrke og kontrast til maksimum, eller still tilbake til standardinnstillingene.
	Av	Sjekk strømknappen. Sjekk om strømledningen er godt koblet til skjermen.
	Oransje	Sjekk om skjermkabelen er godt koblet til baksiden av skjermen. Sjekk om datamaskinsystemet er slått på og i strømsparings-/standbymodus.
Ustabil bilde		Sjekk om grafikkortets og skjermens spesifikasjoner er i samsvar. I motsatt fall kan det føre til at inngangssignalets frekvens ikke passer.
Unormalt bilde	Bildet mangler, er forskjøvet, for stort eller for lite på skjermen.	Ved hjelp av OSD justerer du fokus, klokke, H-posisjon og V-posisjon med ikke-standard signaler. Sjekk displayinnstillingen i systemet. Ved manglende bilde kan du velge en annen oppløsning eller vertikal oppfriskingsfrekvens.
		Vent noen sekunder etter at du har justert størrelsen på bildet før du bytter eller kobler fra signalledningen eller slår AV monitoren.

DVI/HDMI*-modus

Problemer	Indikatorlampestatus	Løsning
Ikke noe synlig bilde	Hvit	Bruk OSD til å justere lysstyrke og kontrast til maksimum, eller still tilbake til standardinnstillingene.
	Av	Sjekk strømknappen. Sjekk om nettstrømledningen er godt koblet til skjermen.
	Oransje	Sjekk om skjermkabelen er godt koblet til baksiden av skjermen. Sjekk at datamaskinsystemet er slått på og i strømsparings-/standbymodus.

* bare på utvalgte modeller