

Monitor LCD de Acer

Guía del usuario

Copyright © 2008. Acer Incorporated.
Reservados todos los derechos

Guía de usuario del monitor LCD de Acer
Versión original: 06/2008

La información de esta publicación puede estar sujeta a cambios periódicos sin obligación alguna de notificar dichas revisiones o modificaciones. Dichas modificaciones se incorporarán a las nuevas ediciones de la presente guía o documentos y publicaciones complementarios. Esta empresa no hace promesas ni concede garantías, ya sean explícitas o implícitas, sobre el contenido del presente producto y declina expresamente toda garantía implícita de comerciabilidad o idoneidad para un fin determinado.

Anote el número de modelo, el número de serie y la fecha y lugar de compra en el espacio provisto a continuación. Los números de serie y modelo figuran en la etiqueta pegada en el ordenador. Toda correspondencia relativa a su unidad deberá incluir los números de serie y modelo, así como la información de compra.

Ninguna parte de esta publicación puede ser reproducida, almacenada en sistemas de recuperación o transmitida por ningún medio, ya sea electrónico, mecánico, fotográfico o de otro tipo, sin consentimiento por escrito de Acer Incorporated.

Guía de usuario del monitor LCD de Acer

Número de modelo: _____

Número de serie: _____

Fecha de compra: _____

Lugar de compra: _____

Acer y el logotipo de Acer son marcas comerciales registradas de Acer Incorporated. Los demás nombres de productos o marcas comerciales sólo se utilizan con fines identificativos y pertenecen a sus respectivos propietarios.

Información para su seguridad y confort

Instrucciones de seguridad

Lea atentamente estas instrucciones. Guarde este documento para futuras consultas. Siga todos los avisos e instrucciones marcados en el producto.

NOTAS ESPECIALES SOBRE LOS MONITORES LCD

Los síntomas siguientes son normales con un monitor LCD y no indican un problema.

- Debido a la naturaleza de la luz fluorescente, la pantalla puede parpadear al principio. Apague el monitor y vuelva a encenderlo para asegurarse de que el parpadeo desaparece.
- Puede que aparezca un desnivel en el brillo de la pantalla dependiendo del perfil de escritorio que utilice.
- La pantalla LCD dispone de un 99,99% o más de píxeles activos. Puede incluir errores de 0,01% o menores como que falte un píxel o que un píxel no se encienda siempre.
- Debido a la naturaleza de la pantalla LCD, una sombra de la pantalla anterior puede permanecer después de desaparecer dicha imagen, cuando se muestra la misma imagen durante horas. En este caso, la pantalla se recuperará lentamente cambiando la imagen o apagando el monitor durante algunas horas.

LIMPIEZA DEL MONITOR

Siga detenidamente las instrucciones que se indican a continuación cuando proceda a limpiar el monitor:

- Desenchufe siempre el monitor antes del limpiarlo.
- Utilice un paño suave para limpiar la pantalla, los laterales y la parte delantera de la cubierta.

Tenga CUIDADO con el enchufe cuando desconecte el dispositivo

Tenga CUIDADO con el enchufe cuando tenga en cuenta las siguientes indicaciones cuando conecte y desconecte la energía de la fuente de alimentación:

- Antes de conectar el cable de alimentación (CA) a la toma de corriente, asegúrese de que el monitor está acoplado a la base.
- Cerciórese de que el monitor LCD y el ordenador están apagados antes de conectar cualquier cable o de desconectar el cable de alimentación.
- Si el sistema tiene varias fuentes de alimentación, desconéctelas desenchufando todos los cables de alimentación de dichas fuentes.

PRECAUCIÓN en Accesibilidad

Asegúrese de que la salida de corriente a la que enchufa el cable de alimentación es fácilmente accesible y que se encuentra lo más próxima posible al operador del equipo. Cuando necesite desconectar la corriente del equipo, asegúrese de desenchufar el cable de alimentación de la salida de corriente.

Escuchar el sonido de forma segura

Siga estas instrucciones, recomendadas por expertos en audición, para proteger sus oídos.

- Suba gradualmente el volumen hasta que lo escuche clara y cómodamente, y sin distorsión.
- Después de establecer el nivel de volumen, no lo suba después del ajuste de sus oídos.
- Limite la cantidad de tiempo que escucha música con un volumen alto.
- No suba el volumen de forma que deje de escuchar el sonido de los alrededores.
- Baje el volumen si no puede escuchar a las personas que hablan junto a usted.

Advertencias

- No use este producto cerca del agua.
- No coloque este producto en superficies poco estables. El producto podría caerse y sufrir graves daños.
- Hay ranuras y aberturas de ventilación que aseguran un funcionamiento fiable del producto y protección contra sobrecalentamiento. No debe cubrir ni bloquear estas entradas que refrigeran la unidad. No obstruya las aberturas al colocar el producto sobre una cama, sofá, alfombra u otra superficie similar. Nunca coloque el producto encima de un radiador o similar, ni tampoco encima de una instalación integrada salvo que la ventilación sea apropiada.

- Nunca introduzca objetos de ningún tipo en las ranuras de la caja, ya que podrían tocar puntos de tensión peligrosos o cortocircuitar piezas, y provocar un incendio o descarga eléctrica. Nunca derrame líquido de ningún tipo en el producto.
- Para evitar que los componentes internos resulten dañados e impedir una fuga de la batería, no coloque el producto sobre una superficie que vibre.
- Nunca lo utilice en entornos donde se practiquen deportes u otros ejercicios, o donde haya movimientos que puedan desencadenar un corte inesperado de corriente u otros daños internos en el dispositivo.

Uso de la corriente eléctrica

- Este producto debe utilizar el tipo de energía indicado en la etiqueta. Si no está seguro sobre el tipo de energía disponible, consulte al distribuidor o a la empresa eléctrica local.
- No coloque nada encima del cable de alimentación. No coloque el producto donde haya tránsito de personas.
- Si utiliza un cable alargador con el producto, asegúrese de que el amperaje total del equipo conectado al cable alargador no exceda la capacidad total de corriente del cable alargador. Asegúrese también de que la capacidad de la corriente eléctrica total de todos los productos conectados a la toma de corriente no exceda la capacidad del fusible.
- No sobrecargue una toma de corriente, contacto o receptáculo enchufando demasiados dispositivos. La carga total del sistema no deberá exceder el 80% de la capacidad del circuito. Si se utilizan regletas de enchufes, la carga no debe superar el 80% de la capacidad de entrada nominal de la regleta.
- Este producto dispone de un cable de alimentación con un enchufe de tres líneas conectado a tierra. El enchufe únicamente encaja en una toma eléctrica con conexión a tierra. Asegúrese de que dicha toma esté correctamente conectada a tierra antes de insertar el enchufe del cable de alimentación. No inserte el enchufe en una toma que no esté conectada a tierra. Póngase en contacto con su electricista para obtener información detallada.



.....

¡Advertencia! La pata de conexión a tierra es una función de seguridad. El uso de una toma eléctrica que no esté correctamente conectada a tierra puede provocar lesiones y descargas eléctricas.



.....

Nota: Asimismo, la pata de conexión a tierra ofrece una protección óptima frente a ruidos inesperados ocasionados por dispositivos eléctricos cercanos que pueden afectar al rendimiento de este producto.

- Utilice únicamente el conjunto de cables de alimentación apropiados para esta unidad (suministrados en la caja de accesorios). Deben ser de tipo extraíble: enumerado por UL/certificado por CSA, tipo SPT-2, potencia mínima 7 A 125 V, aprobado por VDE o equivalente. La longitud máxima es de 4,6 metros (15 pies).

Mantenimiento del producto

No intente reparar este producto usted mismo, ya que al abrir o quitar las tapas podría exponerse a puntos de tensión peligrosos u otros riesgos. Si debe efectuar cualquier tipo de reparación, póngase en contacto con personal técnico calificado.

Desenchufe el producto de la toma de corriente y comunique todas las reparaciones al personal de servicio técnico cualificado cuando se den las siguientes condiciones:

- El cable de alimentación o el enchufe está dañado, cortado o desgastado.
- Se ha derramado líquido dentro del producto
- El producto ha estado expuesto a la lluvia o el agua
- El producto se ha caído o la carcasa se ha dañado
- El producto muestra un cambio claro de rendimiento, lo que indica la necesidad de realizar tareas de mantenimiento
- El producto no funciona con normalidad y, sin embargo, se han seguido las instrucciones de funcionamiento



.....

Nota: Ajuste sólo los controles que contemplan las instrucciones de funcionamiento, ya que el ajuste incorrecto de otros controles puede provocar daños y trabajo extra para restaurar las condiciones normales del producto.

Entornos potencialmente explosivos

Apague el dispositivo en cualquier zona con una atmósfera potencialmente explosiva y respete todas las señales e instrucciones. Las zonas potencialmente explosivas son aquellas áreas en las que normalmente se le recomienda que apague el motor del vehículo. Las chispas en estas áreas podrían causar una explosión o fuego que acarree lesiones personales e incluso la muerte. Apague el dispositivo si está cerca de depósitos de combustible o estaciones de servicio. Respete las restricciones de uso del equipo de radio en zonas de depósito, almacenamiento y distribución de combustible, en plantas químicas o en lugares en los que se estén llevando a cabo operaciones de voladura. Las zonas con una atmósfera potencialmente explosiva suelen estar marcadas, aunque no siempre. Entre ellas se incluyen cubiertas de barcos; instalaciones de almacenamiento y transporte de productos químicos; vehículos que utilizan gas de petróleo licuado (como propano o butano) y áreas donde el aire contiene partículas o elementos químicos, como grano, polvo o partículas metálicas.

Información adicional acerca de seguridad

Este dispositivo y sus accesorios pueden contener piezas pequeñas.
Manténgalos fuera del alcance de los niños pequeños.

Información de reciclaje de los equipos de TI

Acer están seriamente concienciado con la protección medioambiental por lo que ve el reciclaje como un modo de salvaguardar y de desechar los equipos ya usados, siendo ésta una de las prioridades a destacar en la empresa para minimizar el presupuesto destinado al entorno.

En Acer somos perfectamente conscientes de cómo nuestra actividad afecta al entorno y por ello, nos esforzamos para ofrecer los mejores procedimientos de trabajo y así reducir el impacto medioambiental ocasionado por nuestros productos.

Para más información y ayuda sobre reciclaje, consulte esta página Web:

<http://global.acer.com/about/sustainability32.htm>

Visite www.global.acer.com para más información sobre las características y ventajas de nuestros productos.

Instrucciones para eliminación



No tire este dispositivo electrónico. Para minimizar la contaminación y garantizar una protección óptima del medio ambiente global, reciclelo. Para obtener más información relativa a la Directiva sobre residuos de equipos eléctricos y electrónicos (WEEE), visite la página web <http://global.acer.com/about/environmental.htm>

Aviso sobre el mercurio



Para productos electrónicos o proyectores que contienen un monitor o pantalla LCD/CRT: las lámparas de este producto contienen mercurio, por lo que se deben reciclar o desechar de conformidad con la legislación federal, estatal o local. Si desea obtener más información, póngase en contacto con Electronic Industries Alliance en el sitio web www.eiae.org. Para información específica sobre eliminación de lámparas, acceda a www.lamprecycle.org.

Declaración de píxeles de la unidad LCD

La unidad LCD está fabricada con técnicas de manufactura de alta precisión. Sin embargo, es posible que algunos píxeles fallen o se muestren como puntos negros o rojos. Esto no afecta a la imagen grabada y no constituye mal funcionamiento.



ENERGY STAR (para modelos seleccionados) es un programa del gobierno (sociedad pública/privada) que anima a las personas a proteger el medio ambiente de manera rentable y sin sacrificar la calidad o las características del producto. Los productos que poseen una ENERGY STAR evitan emisiones de gases de efecto invernadero cumpliendo estrictas directrices de

rendimiento energético establecidas por la agencia de protección medio ambiental de EE.UU. (EPA) y el Ministerio de Energía (DOE) de los EE.UU. En un hogar medio, el 75% de la electricidad utilizada para los electrodomésticos se consume mientras los productos están apagados. Los electrodomésticos calificados con una ENERGY STAR estando apagados utilizan hasta un 50% menos de energía que un equipo convencional. Más información a este respecto puede encontrarse en: <http://www.energystar.gov>, y en: <http://www.energystar.gov/powermanagement>.

Como socio de ENERGY STAR, Acer Inc., ha determinado que este producto cumple con las directrices ENERGY STAR para un uso eficiente de la energía.



.....
Nota: La afirmación anterior es aplicable sólo al monitor LCD de Acer, provisto del logotipo de ENERGY STAR.

Este producto se ha suministrado de manera que permita la administración de energía:

- Active el modo de suspensión de la pantalla a los 15 minutos de inactividad del usuario.
- Active el modo de suspensión de la pantalla a los 30 minutos de inactividad del usuario.
- Reinicie al ordenador del modo de suspensión pulsando el botón de encendido.

Sugerencias e información para utilizar el producto de manera cómoda

Los usuarios pueden quejarse de vista cansada y dolor de cabeza tras un uso prolongado del ordenador. Asimismo, existe el riesgo de que sufran lesiones físicas cuando trabajan muchas horas delante del ordenador. Factores tales como largos periodos de trabajo, posturas incorrectas, malos hábitos, estrés, condiciones inadecuadas o la salud del usuario, entre otros, aumentan considerablemente el riesgo de sufrir lesiones físicas.

El uso incorrecto del ordenador puede provocar la aparición del síndrome del túnel carpiano, tendinitis, tenosinovitis u otras dolencias óseomusculares.

Pueden notarse los siguientes síntomas en manos, muñecas, brazos, hombros, cuello o espalda:

- entumecimiento o sensación de quemazón u hormigueo
- dolencia o dolor leve
- dolor, hinchazón o dolor palpitante

- rigidez o tensión muscular
- enfriamiento o debilidad

Si nota estos síntomas, o cualquier otra dolencia o molestia recurrente o continuada ocasionada por el uso del ordenador, consulte a un médico inmediatamente e informe al departamento de seguridad y salud de su empresa.

En el siguiente apartado se proporcionan sugerencias para utilizar el ordenador de un modo más cómodo.

Busque su comodidad

Busque su comodidad; para ello, ajuste el ángulo de visión del monitor, utilice un reposapiés o levante la altura de la silla para obtener la máxima comodidad posible. Tenga en cuenta las siguientes sugerencias:

- Evite estar demasiado tiempo en la misma postura
- Trate de no inclinarse ni reclinarse
- Levántese y ande con frecuencia para desentumecer los músculos de las piernas

Cuide la vista

Estar mucho tiempo delante del ordenador, llevar gafas o lentillas inadecuadas, estar expuesto a reflejos o a luz excesiva, tener pantallas mal enfocadas, tipos de letras muy pequeños y pantallas con un contraste bajo son factores que podrían provocar daños en los ojos. En los siguientes apartados se proporcionan sugerencias sobre el modo de reducir la vista cansada.

Ojos

- Descanse la vista con frecuencia.
- Haga pausas frecuentes: no mire el monitor y céntrese en un punto distante.
- Parpadee con frecuencia para evitar que los ojos se sequen.

Pantalla

- Mantenga limpia la pantalla.
- Mantenga la cabeza más elevada que la esquina superior de la pantalla de modo que los ojos apunten hacia abajo al mirar la parte central de la pantalla.
- Ajuste el brillo y el contraste de la pantalla a un nivel cómodo para lograr una mayor legibilidad del texto y claridad de los gráficos.
- Elimine los reflejos y deslumbramientos; para ello, realice lo siguiente:
 - Coloque la pantalla de modo que el lateral dé a la ventana o a cualquier fuente de luz
 - Reduzca la luz de la habitación utilizando cortinas o persianas
 - Utilice un flexo
 - Cambie el ángulo de visión de la pantalla
 - Utilice un filtro para reducir los reflejos
 - Utilice un visor de pantalla, por ejemplo, un trozo de cartón extendido desde la esquina superior frontal de la pantalla

x

- No ajuste la pantalla a un ángulo de visión incómodo.
- No mire a fuentes de luz con mucha claridad, tales como ventanas abiertas, durante largos períodos de tiempo.

Acostúmbrese a hábitos de trabajo óptimos

Acostúmbrese a los siguientes hábitos de trabajo para garantizar que utiliza el ordenador de un modo relajante y productivo:

- Realice pausas breves con frecuencia.
- Realice estiramientos.
- Respire aire fresco lo más a menudo posible.
- Haga ejercicio con regularidad y cuide su salud.

Declaration of Conformity



We,

Acer Computer (Shanghai) Limited

3F, No. 168 Xizang medium road, Huangpu District,
Shanghai, China

Contact Person: Mr. Easy Lai

Tel: 886-2-8691-3089 Fax: 886-2-8691-3000

E-mail: easy_lai@acer.com.tw

Hereby declare that:

Product: LCD Monitor

Trade Name: Acer

Model Number: P244W

SKU Number: P244Wxxx ("x" = 0~9, a ~ z, or A ~ Z) or blank

Is compliant with the essential requirements and other relevant provisions of the following EC directives, and that all the necessary steps have been taken and are in force to assure that production units of the same product will continue comply with the requirements.

EMC Directive 2004/108/EC as attested by conformity with the following harmonized standards:

- EN55022:1998 + A1:2000 + A2:2003, AS/NZS CISPR22:2006, Class B
- EN55024:1998 + A1:2001 + A2:2003
- EN61000-3-2:2000 +A2:2005, Class D
- EN61000-3-3:1995 + A1:2001

Low Voltage Directive 2006/95/EC as attested by conformity with the following harmonized standard:

- EN60950-1:2001 + A11:2004

RoHS Directive 2002/95/EC on the Restriction of the Use of certain Hazardous Substances in Electrical and Electronic Equipment.

Easy Lai

Easy Lai / Director
Acer Computer (Shanghai) Limited

Federal Communications Commission

Declaration of Conformity

This device complies with Part 15 of the FCC Rules. Operation is subject to the following two conditions: (1) This device may not cause harmful interference, and (2) This device must accept any interference received, including interference that may cause undesired operation.

The following local manufacturer/importer is responsible for this declaration:

Product name:	LCD Monitor
Model number:	P244W ("x" = 0 - 9, a - z, or A - Z or blank)
SKU number:	P244Wxxx ("x" = 0 - 9, a - z, or A - Z or blank)
Name of responsible party:	Acer America Corporation
Address of responsible party:	333 West San Carlos St. San Jose, CA 95110 USA
Contact person:	Acer Representative
Tel:	1-254-298-4000
Fax:	1-254-298-4147

Información para su seguridad y confort	iii
Instrucciones de seguridad	iii
NOTAS ESPECIALES SOBRE LOS MONITORES LCD	iii
LIMPIEZA DEL MONITOR	iii
Tenga CUIDADO con el enchufe cuando desconecte el dispositivo	iv
PRECAUCIÓN en Accesibilidad	iv
Escuchar el sonido de forma segura	iv
Advertencias	iv
Uso de la corriente eléctrica	v
Mantenimiento del producto	vi
Información adicional acerca de seguridad	vii
Información de reciclaje de los equipos de TI	vii
Instrucciones para eliminación	vii
Declaración de píxeles de la unidad LCD	vii
Sugerencias e información para utilizar el producto de manera cómoda	viii
Declaration of Conformity	x
Federal Communications Commission	
Declaration of Conformity	xi
Desembalaje	1
Acoplar la base (para modelos seleccionados)	2
Acoplar la base (para modelos seleccionados)	3
Ajuste de la posición de la pantalla	4
Conectar el cable de alimentación	4
Ahorro de energía	4
Conectar el dispositivo de acoplamiento (para modelos seleccionados)	5
Canal de datos de visualización (DDC)	5
Asignación de contacto del conector	5
Cable de señal de pantalla en color de 15 contactos	5
Cable de señal de pantalla en color de 24 contactos	6
Cable de señal de pantalla en color de 19 contactos*	6
Tabla de frecuencias estándar	7
Instalación	8
Controles del usuario	9
Controles del panel frontal	9
Acer eColor Management	10
Instrucciones de funcionamiento	10
Características y ventajas	10

Contenido

Ajustar la configuración del menú de visualización en pantalla (OSD)	11
Ajustar la calidad de la imagen	11
Ajustar la posición OSD	12
Ajustar la configuración	13
Información del producto	14
Resolución de problemas	15
Modo VGA	15
Modo DVI/HDMI*	16

Desembalaje

Al sacar el producto de su embalaje compruebe que se incluyen los elementos siguientes, y conserve los materiales de embalaje por si necesitara enviar o transportar el monitor en el futuro.

Pantalla LCD

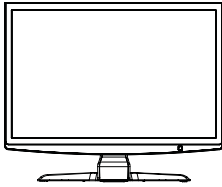

Guía del usuario



Guía de inicio rápido



Cable D-sub

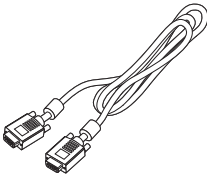

Cable de DVI (sólo en modelos con entrada dual)

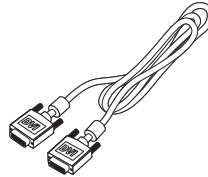

Cable de alimentación de CA

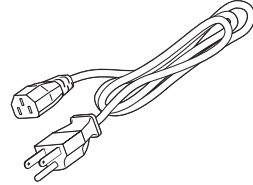

Cable de audio (opcional)

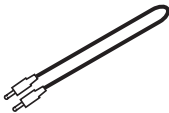

Acoplar la base (para modelos seleccionados)



.....

Nota: Saque la base del monitor del embalaje. Con cuidado, coloque el monitor posicionado hacia abajo sobre una superficie estable; utilice un paño para evitar que la pantalla se raye.

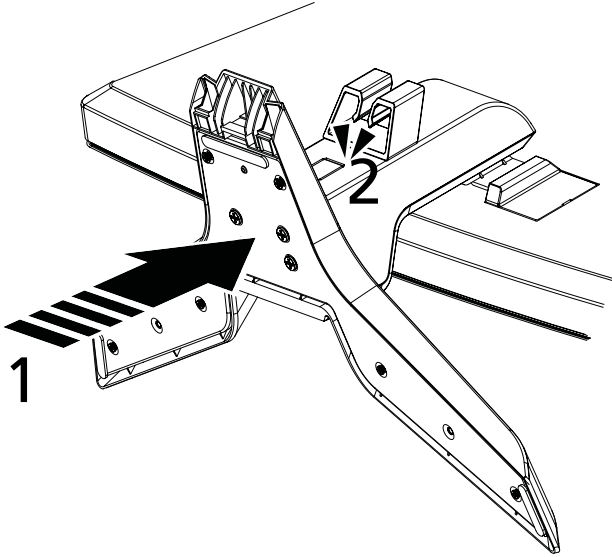

- 1 Acople el brazo del soporte del monitor a la base.
- 2 Compruebe que la base esté fijada en el brazo de soporte del monitor.



.....

Nota: Preste atención al realizar la instalación para evitar lesiones personales.

Acoplar la base (para modelos seleccionados)



Nota: Saque la base del monitor del embalaje. Con cuidado, coloque el monitor posicionado hacia abajo sobre una superficie estable; utilice un paño para evitar que la pantalla se raye.

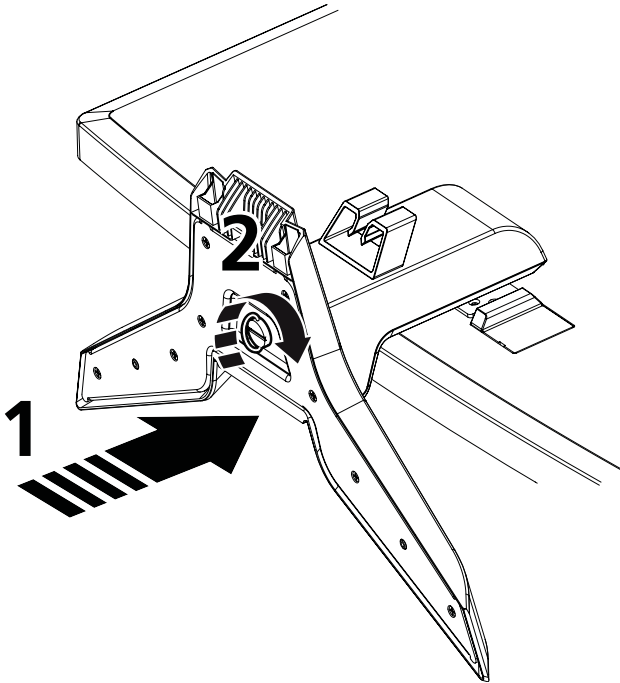

Advertencia: Asegúrese de que todos los tornillos estén bien fijados antes de colocar el monitor en posición vertical sobre el soporte, ya que de lo contrario hay riesgo de originar daños irreparables al monitor.

- 1 Acople el brazo del soporte del monitor a la base.
- 2 Fije la base al brazo de soporte del monitor girando el tornillo blanco y tirando de la lengüeta integrada o utilizando una moneda adecuada.



Nota: Preste atención al realizar la instalación para evitar lesiones personales.

Ajuste de la posición de la pantalla

Para optimizar la posición de visualizado, puede ajustar la inclinación del monitor sujetando con ambas manos los bordes del monitor. El monitor se puede ajustar 15 grados hacia arriba o bien, 5 grados hacia abajo.

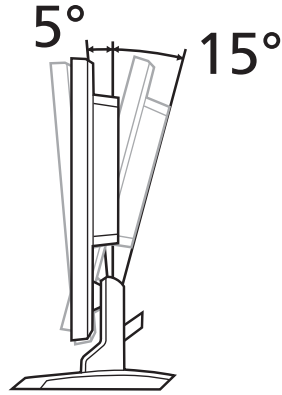

Conectar el cable de alimentación

- En primer lugar, compruebe que el cable de alimentación que va a utilizar es el adecuado para la zona geográfica.
- El monitor dispone de una fuente de alimentación universal que permite su funcionamiento en un rango de voltaje de 100/120 V de CA o 220/240 V de CA. No precisa ningún ajuste por parte del usuario.
- Conecte uno de los extremos del cable de alimentación a la entrada de CA, y el otro a la salida de CA.
- En unidades que operan a 120 V de CA: Utilice el cableado incluido en la lista UL, un cable de tipo SVT y un enchufe de 10 A/125 V.
- En unidades que operan a 220/240 V de CA: Utilice el cableado que incluye un cable H05VV-F y un enchufe de 10 A/250 V. El conjunto de cables debe contar con la aprobación de seguridad correspondiente al país en el que se va a instalar el equipo.

Ahorro de energía

Con el signo de control emitido por el controlador de visualización, el monitor pasará al modo "Ahorro de energía", tal y como indica el LED de color ámbar.

Modo	Indicador LED
Activado	Blanco
Ahorro de energía	Ámbar

El modo de ahorro de energía se mantendrá hasta que detecte una señal de control o se active el teclado o el ratón. El tiempo de recuperación para cambiar del modo "ahorro de energía" a "activación" es de aprox. 3 segundos.

Conectar el dispositivo de acoplamiento (para modelos seleccionados)

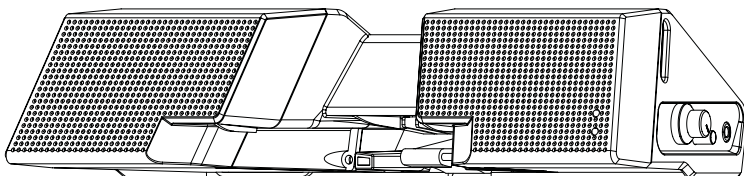

Busque el conector del dispositivo de acoplamiento situado en el panel trasero y conéctelo al acoplamiento.

Canal de datos de visualización (DDC)

Para simplificar la instalación, el monitor es capaz de utilizar la función "Plug and Play" (conectar y listo) siempre que el sistema admita el protocolo DDC. Éste es un protocolo de comunicaciones a través del cual el monitor informa automáticamente al sistema principal de sus funciones como, por ejemplo, las resoluciones admitidas o la temporización correspondiente. El monitor admite el estándar DDC2B.

Asignación de contacto del conector

Cable de señal de pantalla en
color de 15 contactos

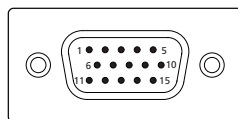

Nº del contacto	Descripción	Nº del contacto	Descripción
1	Rojo	9	+5 V
2	Verde	10	Tierra lógica
3	Azul	11	Tierra del monitor
4	Tierra del monitor	12	Datos serie DDC
5	Retorno DDC	13	Sinc. H.
6	Tierra-R	14	Sinc. V.
7	Tierra-V	15	Reloj serie DDC
8	Tierra-A		

Cable de señal de pantalla en color de 24 contactos

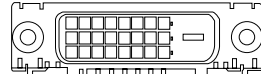

Nº del contacto	Descripción	Nº del contacto	Descripción
1	TMDS datos 2-	13	NC
2	TMDS datos 2+	14	Alimentación +5 V
3	Protección datos TMDS 2/4	15	TIERRA (retorno para sinc. h. y v. de +5 V)
4	NC	16	Detección de conexión en caliente
5	NC	17	TMDS datos 0-
6	Reloj DDC	18	TMDS datos 0+
7	Datos DDC	19	Protección datos TMDS 0/5
8	NC	20	NC
9	TMDS datos 1-	21	NC
10	TMDS datos 1+	22	Protección reloj TMDS
11	Protección datos TMDS 1/3	23	Reloj TMDS +
12	NC	24	Reloj DDC TMDS-

Cable de señal de pantalla en color de 19 contactos*

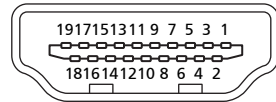

Nº del contacto	Descripción	Nº del contacto	Descripción
1	TMDS datos 2+	2	Protección datos TMDS 2
3	TMDS datos 2-	4	TMDS datos 1+
5	Protección datos TMDS 1	6	TMDS datos 1-
7	TMDS datos 0+	8	Protección datos TMDS 0
9	TMDS datos 0-	10	Reloj TMDS +
11	Protección reloj TMDS	12	Reloj TMDS -
13	CEC	14	reservada (N.C. en el dispositivo)
15	SCL	16	SDA
17	Tierra DDC/CEC	18	Alimentación +5 V
19	Detección de conexión en caliente		

* para modelos seleccionados

Tabla de frecuencias estándar

Modo	Resolución			
1	VGA	640 x 480	60	Hz
2	VGA	640 x 480	72	Hz
3	VGA	640 x 480	75	Hz
4	MAC	640 x 480	66.66	Hz
5	VESA	720 x 400	72	Hz
6	SVGA	800 x 600	56	Hz
7	SVGA	800 x 600	60	Hz
8	SVGA	800 x 600	72	Hz
9	SVGA	800 x 600	75	Hz
10	MAC	832 x 624	74.55	Hz
11	XGA	1024 x 768	60	Hz
12	XGA	1024 x 768	70	Hz
13	XGA	1024 x 768	75	Hz
14	MAC	1152 x 870	75	Hz
15	VESA	1152 x 864	75	Hz
16	VESA	1280 x 960	60	Hz
17	SXGA	1280 x 1024	60	Hz
18	SXGA	1280 x 1024	75	Hz
19	VESA	1280 x 720	60	Hz
20	VESA	1280 x 768	60	Hz
21	VESA	1280 x 768	60	Hz
22	WXGA	1280 x 800	60	Hz
23	WXGA	1360 x 768	60	Hz
24	WXGA+	1440 x 900	60	Hz
25	WXGA+	1440 x 900	75	Hz
26	UXGA	1600 x 1200	60	Hz
27	WSXGA+	1680 x 1050	60	Hz
28	WSXGA+	1680 x 1050	75	Hz
29	UXGA	1600 x 1200	60	Hz
30	UXGA	1920 x 1080	60	Hz

Instalación

Para instalar el monitor en el sistema principal, siga los pasos que se indican a continuación:

Pasos



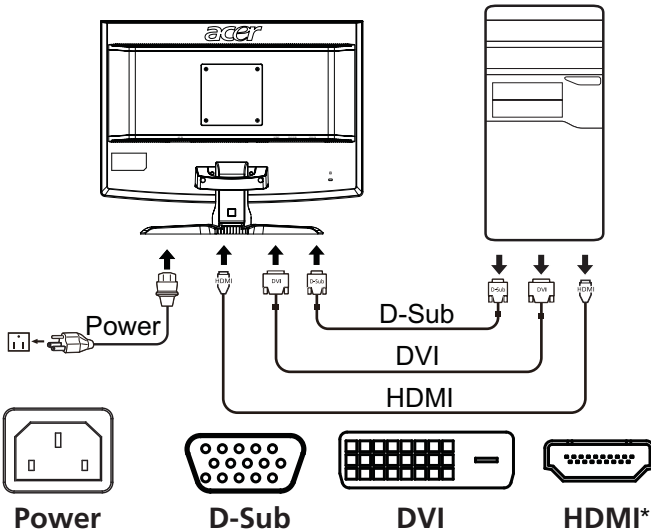

- 1 Conexión del cable de vídeo
 - a Asegúrese de que tanto el monitor como el ordenador estén apagados.
 - b Conecte el cable de vídeo VGA al ordenador.
 - c Conecte el cable digital (sólo en los modelos de entrada dual).
 - (1) Asegúrese de que tanto el monitor como el ordenador estén apagados.
 - (2) Conecte un extremo del cable DVI* de 24 contactos a la parte trasera del monitor y el otro extremo al puerto del ordenador.
 - (3) Conecte un extremo del cable HDMI* de 19 contactos a la parte trasera del monitor y el otro extremo al puerto del ordenador.
- 2 Conexión del cable de alimentación
Conecte el cable de alimentación al monitor y después, a una toma adecuada de CA y puesta a tierra.
- 3 Encender el monitor y el ordenador
Encienda primero el monitor y después, el ordenador. Es muy importante que siga este orden.
- 4 Si el monitor no funciona correctamente, consulte el apartado de solución de averías para intentar detectar el problema.



* para modelos seleccionados

Controles del usuario

Controles del panel frontal

Icono	Elemento	Descripción
	Indicador/ botón de alimentación	Enciende/apaga el monitor. El color blanco indica que está encendido. Al color ámbar indica que está en el modo de espera/ahorro de energía.
	Menos/Más	Si la visualización en pantalla está activa, pulse los botones Menos o Más para alternar las diferentes opciones de visualización en pantalla.
	Funciones de visualización en pantalla	Pulse para ver la visualización en pantalla Pulse de nuevo para introducir una selección en la visualización en pantalla. Consulte la "Ajustar la configuración del menú de visualización en pantalla (OSD)" en la página 11 para obtener más información.
	Botón de ajuste automático/ Salir	Si la visualización en pantalla está activa, pulse Automático para salir de este modo. Una vez que dicha visualización en pantalla se desactive, pulse Automático y el monitor optimizará automáticamente la posición de la pantalla, su enfoque y el reloj de la misma.
	Botón Empowering	Pulse la tecla "Empowering" para abrir Acer eColor Management y así acceder a los diferentes modos. Consulte la "Acer eColor Management" en la página 10 para obtener más información.

Acer eColor Management





Instrucciones de funcionamiento

- 1 Pulse la *e* tecla "Empowering" para abrir Acer eColor Management y así acceder a los diferentes modos.



- 2 Pulse "<" o ">" para seleccionar el modo.
- 3 Pulse el botón de ajuste automático para confirmar el modo y salir de Acer eColor Management.

Características y ventajas

Icono del menú principal	Elemento del submenú	Descripción
	Modo Usuario	Usuario definido. Los ajustes se pueden sintonizar para adaptarse a cada situación.
	Modo Texto	Equilibrio óptimo entre el brillo y el contraste para evitar la vista cansada. El modo más cómodo de leer el texto en la pantalla.
	Modo Estándar	Configuración predeterminada. Refleja la capacidad de visualización normal.
	Modo Gráfico	Resalta los colores y enfatiza cada detalle. Las imágenes y fotografías aparecen en colores vivos, con detalles precisos.
	Modo Película	Muestra escenas con todo detalle. Presenta grandes imágenes, incluso cuando la luz del entorno no es idónea.

Ajustar la configuración del menú de visualización en pantalla (OSD)



Nota: El siguiente contenido sirve únicamente de referencia general. Las especificaciones reales del producto pueden variar.

El OSD puede utilizarse para ajustar la configuración de su Monitor LCD.

Pulse la tecla **Menú** para abrir el OSD. Puede utilizar el OSD para ajustar la calidad de la imagen, la posición OSD y la configuración general. Para una configuración avanzada, consulte la página siguiente:

Ajustar la calidad de la imagen



- 1 Pulse la tecla Menú para abrir el OSD.
- 2 Mediante las teclas </>, seleccione  Imagen del OSD. A continuación, vaya al elemento de imagen que desee ajustar.
- 3 Utilice las teclas </> para ajustar las escalas deslizantes.
- 4 El menú de imágenes puede utilizarse para ajustar el Brillo, Contraste, Temp. Color, Config. automática actuales y otras calidades relacionadas con la imagen.

Ajustar la posición OSD



- 1 Pulse la tecla Menú para abrir el OSD.
- 2 Mediante las teclas direccionales, seleccione  OSD de visualización en pantalla. A continuación, vaya a la característica que desee ajustar.

Ajustar la configuración



- 1 Pulse la tecla Menú para abrir el OSD.
- 2 Mediante las teclas </>, seleccione  Configuración del OSD. A continuación, vaya a la característica que desee ajustar.
- 3 El menú Configuración puede utilizarse para ajustar el idioma del menú en pantalla y otros ajustes importantes.

Información del producto



- 1 Pulse la tecla Menú para abrir el OSD.
- 2 Mediante las teclas </>, seleccione  Información del OSD. Seguidamente se abrirá la información básica del monitor LCD para la entrada actual.

Resolución de problemas

Antes de enviar el monitor LCD a reparar, consulte la lista de averías incluida a continuación para ver si usted puede corregir el problema.

Modo VGA

Problema	Estado LED	Solución
No se ve ninguna imagen	Blanco	Utilizando la visualización en pantalla, ajuste el brillo y el contraste en sus valores máximos o restablézcalos a la configuración predeterminada.
	Des.	Compruebe el interruptor de alimentación. Compruebe si el cable de alimentación está correctamente conectado al monitor.
	Ámbar	Compruebe si el cable de la señal de vídeo está conectado correctamente a la parte posterior del monitor. Compruebe si el sistema del ordenador está conectado y en el modo de espera/ahorro de energía.
Imagen inestable		Compruebe que las especificaciones del adaptador gráfico y el monitor son compatibles, ya que ésta podría ser la causa de un desequilibrio en la frecuencia de la señal de entrada.
Imagen anómala	No se ve ninguna imagen o ésta aparece descentrada, se ve demasiado grande o demasiado pequeña en la pantalla.	Utilizando la visualización en pantalla, ajuste el enfoque, reloj, posición horizontal y posición vertical, con señales no estándares. Compruebe los ajustes de pantalla de su sistema. Si no se visualiza ninguna imagen, seleccione otra resolución o una velocidad de regeneración vertical.
		Deberá esperar algunos segundos después de ajustar el tamaño de la imagen para cambiar o desconectar la señal o apagar el monitor.

Modo DVI/HDMI*

Problema	Estado LED	Solución
No se ve ninguna imagen	Blanco	Utilizando la visualización en pantalla, ajuste el brillo y el contraste en sus valores máximos o restablézcalos a la configuración predeterminada.
	Des.	Compruebe el interruptor de alimentación. Compruebe si el cable de alimentación de CA está correctamente conectado al monitor.
	Ámbar	Compruebe si el cable de la señal de vídeo está conectado correctamente a la parte posterior del monitor. Compruebe que el sistema del ordenador esté conectado y en el modo de espera/ahorro de energía.

* para modelos seleccionados