

Zvláštní poznámky pro LCD monitory	1
Informace pro bezpečnost a pohodlí	2
Rozbalení	5
Přidání / odstranění podstavce	6
Úprava pozice obrazovky	6
Připojení síťového kabelu	7
Bezpečnostní opatření	7
Čištění Vašeho monitoru	7
Úsporný režim	8
DDC	8
USPOŘÁDÁNÍ KONEKTORŮ	9
Tabulka standardního časování	11
Instalace	12
Uživatelské ovládací prvky	13
JAK NA SEŘÍDIT NASTAVENÍ	14
Řešení problémů	19

ZVLÁŠTNÍ POZNÁMKY PRO LCD MONITORY

Následující příznaky jsou normální u LCD monitoru a nesignalizují potíže.

POZNÁMKY

- Kvůli vlastnosti zářivkového světla může obrazovka během spouštění blikat. Vypněte Síťový Vypínač a pak ho opět zapněte pro ujištění, že se třepotání ztratí.
- Můžete najít na obrazovce mírně rozdílný jas v závislosti na vzorku pracovní plochy, kterou využíváte.
- LCD obrazovka má 99.99% nebo více efektivních pixelů. To může obsahovat chyby z 0.01% nebo méně, jako chybějící pixel nebo vždy osvětlený pixel.
- Kvůli vlastnosti LCD obrazovky může přetrvávající vjem původní obrazovky zůstat po přepnutí obrazu, když je stejný obraz zobrazen po dobu několika hodin. V tomto případě je obrazovka obnovována pomaleji podle změny obrazu nebo vypnutí Síťového Vypínače po dobu několika hodin.

Informace pro bezpečnost a pohodlí

Bezpečnostní pokyny

Tyto pokyny si pečlivě přečtete. Uložte tento dokument pro budoucí použití. Dodržujte veškerá upozornění a pokyny označené na výrobku.

UPOZORNĚNÍ pro zástrčku jako odpojovací prvek

Při připojování a odpojování přívodu zdroje napájení dodržujte následující pokyny: Zdroj napájení nainstalujte před připojením napájecího kabelu do elektrické zásuvky.

Před odpojením zdroje napájení od produktu odpojte napájení kabel.

Pokud má systém více zdrojů napájení, odpojte systém od proudu odpojením všech napájecích kabelů ode všech zdrojů napájení.

UPOZORNĚNÍ na dostupnost

Elektrická zásuvka, do které připojujete napájecí kabel, musí být snadno dostupná a musí se nacházet co nejbližně obsluhy přístroje. Je-li třeba odpojit přístroj od napájení, odpojte napájecí kabel elektrické zásuvky.

Varování

- Výrobek nepoužívejte v blízkosti vody.
- Neumísťujte výrobek na nestabilní vozíky, stojany nebo stoly. V případě pádu může dojít k vážnému poškození.
- Větrací štěrbin a otvory zajišťují spolehlivý provoz výrobku a chrání jej před přehřátím. Tyto otvory nesmí být zakryty ani jinak omezeny. Při umístění výrobku na postel, pohovku, polštář nebo jiný měkký povrch nesmí být větrací otvory nikdy zablokované. Tento výrobek nesmí být v žádném případě umístěn poblíž radiátoru nebo jiného tepelného zdroje a ani nesmí být použit jako vestavěná aplikace, aniž by byla zajištěno dostatečné větrání.
- Nikdy nezasunujte žádné předměty do otvorů v plášti výrobku. Může se jednat o součásti pod vysokým napětím nebo o uzemňovací vývody. Při kontaktu hrozí nebezpečí požáru nebo úrazu elektrickým proudem. Zabraňte potřísnění nebo vniknutí tekutiny do výrobku.
- Aby se zabránilo poškození vnitřních součástí a úniku elektrolytu z baterie, neumísťujte výrobek na vibrující povrch.
- Toto zařízení zásadně nepoužívejte při sportování, cvičení nebo v jiném vibračním prostředí, které pravděpodobně způsobí neočekávaný zkrat nebo poškození rotačních zařízení, pevného disku, optické jednotky či dokonce vystavení nebezpečí z lithiové baterie.

Bezpečný poslech

Aby byl chráněn váš sluch, dodržujte následující odborné pokyny.

- Hlasitost zvyšujte postupně na úroveň, na které slyšíte čistě a pohodlně bez deformace.
- Po přízpůsobení vašeho sluchu již hlasitost nezvyšujte.
- Omezte délku poslechu hlasité hudby.
- Nepřehlušujte hlučné okolí zvýšením hlasitosti.
- Pokud neslyšíte osoby, které hovoří blízko vás, snižte hlasitost.

Servis výrobku

Nepokoušejte se provádět sami opravy tohoto výrobku. Při otevření nebo odejmutí krytů hrozí nebezpečí kontaktu se součástmi pod vysokým napětím nebo jiná nebezpečí. Veškeré opravy může provádět pouze kvalifikovaný servis.

V následujících případech odpojte výrobek ze zásuvky a požádejte kvalifikovaného servisního technika o odbornou opravu:

- napájecí kabel je poškozený nebo polámaný
- do výrobku vnikla tekutina
- výrobek byl vystaven dešti nebo vodě
- došlo k pádu výrobku nebo k poškození skříně
- výkon výrobku se zřetelně změnil a je třeba provést opravu
- při dodržení pokynů pro používání výrobek nefunguje normálně



Poznámka: Používejte pouze ovládací prvky uvedené v uživatelské příručce. Nesprávné používání ostatních ovládacích prvků může způsobit poškození takového rozsahu, že bývá pro obnovení normálního fungování výrobku často zapotřebí rozsáhlé opravy kvalifikovaným technikem.

Prohlášení o pixelech LCD

Jednotka LCD je vyrobena velmi přesnou výrobní technikou. Nicméně některé obrazové body mohou příležitostně selhat nebo se mohou zobrazovat jako černé nebo červené tečky. Tento jev nemá žádný vliv na obrázek v počítači a neznamená závadu.

Tipy a informace pro pohodlné používání

Po dlouhodobějším používání si uživatelé počítačů mohou stěžovat na namáhání zraku a bolesti hlavy. Po dlouhých hodinách práce před počítačem jsou uživatelé rovněž v nebezpečí fyzického zranění. Nebezpečí fyzického zranění značně zvyšují dlouhé pracovní intervaly, špatné držení těla, nesprávné pracovní návyky, stres, nevhodné pracovní prostředí, osobní zdraví a další faktory.

Nesprávné používání počítače může vést k syndromu karpálního tunelu, k zánětu šlachy a šlachové pochvy nebo k dalším muskuloskeletálním poruchám. Následující příznaky se mohou projevit v ruce, zápěstí, pažích, ramenou, krku nebo zádech:

- pocit znecitlivění, pálení nebo chvění
- píchání, bolestivost nebo citlivost
- bolest, otékání nebo pulzování
- tuhost nebo napjatost
- pocit chladu nebo slabosti

Máte-li tyto příznaky nebo jiné opakované nebo trvalé potíže a/nebo bolesti související s používáním počítače, ihned se obraťte na lékaře a informujte zdravotní a bezpečnostní oddělení vaší společnosti.

V následující části jsou uvedeny tipy pro pohodlnější používání počítače.

Vyhledání pohodlné zóny

Vyhledejte vaši pohodlnou zónu úpravou zorného úhlu monitoru pomocí operky chodidel nebo zvýšením vaší výšky při sezení pro dosažení maximálního pohodlí. Dodržujte následující tipy:

- nezůstávejte dlouhou dobu v jedné pevné poloze
- neohýbejte se dopředu ani se nezaklánějte příliš dozadu
- pravidelně se postavte a projděte se, abyste uvolnili napětí v nožních svalech

- dělejte pravidelné přestávky, aby se uvolnil váš krk a ramena
- zabraňte napínání svalů nebo krčení ramen
- řádně nainstalujte externí displej, klávesnici a myš v pohodlném dosahu
- pokud se díváte na monitor častěji, než na vaše dokumenty, umístěte displej do středu pracovního stolu, aby se minimalizovalo namáhání krku

Péče o zrak

Dlouhé hodiny sledování, nošení nesprávných brýlí nebo kontaktních čoček, odlesk, nadměrné osvětlení místnosti, nesprávně zaostřené obrazovky, velmi malá písmena a displeje s nízkým kontrastem mohou zatěžovat váš zrak. V následujících částech jsou uvedeny rady na omezení namáhání zraku.

Oči

- Nechte oči často odpočívat.
- Dávejte očím pravidelné přestávky, kdy se nedíváte na monitor a zaostřujete na vzdálený bod.
- Často mrkejte, aby vaše oči nevysychaly.

Displej

- Udržujte displej čistý.
- Udržujte hlavu výše, než se nachází horní okraj displeje tak, aby při pohledu na střed displeje vaše oči mířily dolů.
- Upravte jas a/nebo kontrast na pohodlnou úroveň pro vylepšenou čitelnost textu a jasnost grafiky.
- Omezte odrazy a odlesky:
 - umístěte displej tak, aby boční strana směřovala k oknu nebo zdroji světla
 - omezte osvětlení místnosti pomocí záclon, stínidel nebo rolet
 - používejte pracovní světlo
 - změňte zorný úhel displeje
 - používejte antireflexní filtr
 - používejte štít displeje, například kousek lepenky vycházející od horního okraje

displeje

- Nepoužívejte displej v nevhodném nevhodný úhlu zobrazení.
- Nedívejte se dlouho na zdroje jasného světla, například otevřená okna.

Vytváření správných pracovních návyků

Vytvořte si následující pracovní návyky, díky kterým bude vaše používání počítače uvolněnější a produktivnější:

- Dělejte pravidelně a často krátké přestávky.
- Provádějte strečinkové cviky.
- Co nejčastěji dýchejte čerstvý vzduch.
- Pravidelně cvičte a udržujte zdraví.



Varování! Nedoporučujeme používat tento produkt na gauči nebo v posteli. Je-li to nevyhnutelné, pracujte pouze krátkou dobu, dělejte pravidelné přestávky a provádějte strečinkové cviky.



Chcete-li získat další informace a pomoc v otázkách recyklace, navštivte následující webové stránky:

Celosvětově: <http://global.acer.com/about/sustainability.htm>

ROZBALENÍ

Prosím zkontrolujte následující položky po rozbalení krabice, zda nechybí a uložte balící materiál do krabice, když bude v budoucnu potřeba dopravy a přepravy monitoru.

- LCD Monitor

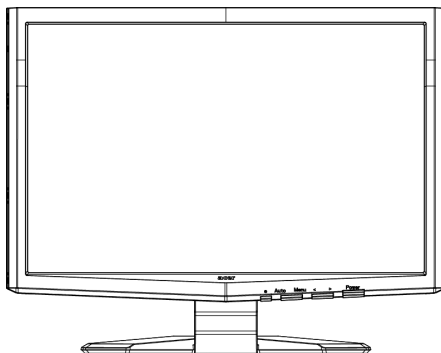

- Kabel 15-pin D-Sub
- Kabel DVI (Jen Model se Dvěma Vstupy)
- Síťový Kabel pro střídavé napájení

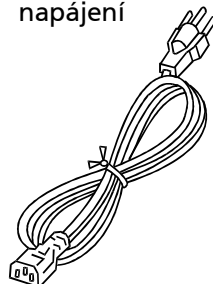
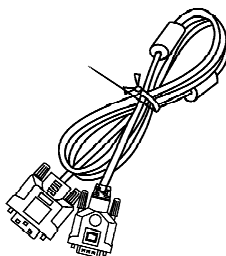

- Uživatelská Příručka
- Průvodce Rychlého Spuštění
- Zvukový kabel (Volitelná)

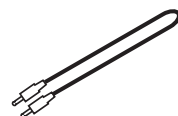

Přidání / odstranění podstavce

Instalace:

Zarovnejte uvolňovací tlačítko na spodní straně monitoru s odpovídajícími otvory na spodní straně podstavce.

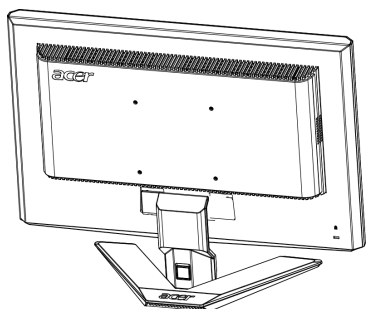

Odstranění:

Před sejmutím podstavce nejdříve stiskněte uvolňovací tlačítko (viz obrázek) a sejměte jej ve směru šipky.

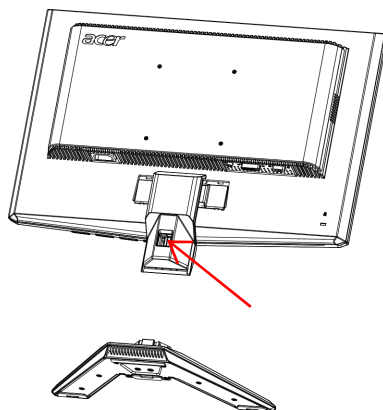

ÚPRAVA POZICE OBRAZOVKY

Za účelem přizpůsobení nejlepší pozorovací pozice můžete upravit nachýlení monitoru použitím obou Vašich rukou pro přidržení obou okrajů monitoru, jak je ukázáno v schématu dole. Monitor může být upraven po 15 stupních nahoru nebo 5 stupních dolů, jak je uvedeno podle šipek níže.

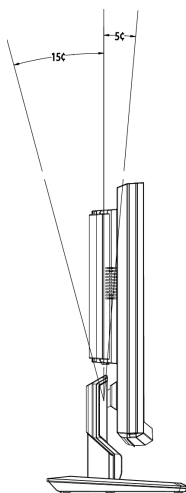

CS-6

PŘIPOJENÍ SÍŤOVÉHO KABELU

- Nejprve se ujistěte, že je používán správný typ síťového kabelu vyžadovaného pro Vaši oblast.
- Tento monitor má univerzální napájecí zdroj, který dovoluje fungování v 100/120V AC nebo 220/240 V AC napěťové oblasti. Není požadováno uživatelské seřizování.
- Vložte jeden konec síťového kabelu do přívodu střídavého proudu, vložte další konec do odběrného místa střídavého proudu.
- Pro jednotku používající 120 V AC:
Použijte UL Chránící odpojitelnou soupravu, Model vodiče SVT a dimenzační zástrčku 10 A/125 V.
- Pro jednotku používající 220/240 V AC (mimo USA):
- Použijte Odpojitelnou Soupravu skládající se z H05VV-F kabelu a dimenzační zástrčku. Odpojitelná souprava by měla mít příslušné bezpečnostní prohlášení pro zemi, ve které bude vybavení nainstalováno.

BEZPEČNOSTNÍ OPATŘENÍ

- Vyhněte se umístění monitoru, nebo nějakého jiného těžkého předmětu, na síťový kabel pro vyhnutí se zničení kabelu.
- Nevystavujte monitor dešti, nadměrnému vlhku nebo prachu.
- Nezakrývejte ventilační zdířky nebo otvory monitoru. Vždy dávejte monitor na místo, kde je dostačující ventilace.
- Vyhněte se umístění monitoru proti jasnému pozadí nebo kde se sluneční světlo nebo jiné zdroje světla mohou odrážet na čelo monitoru. Umístěte monitor právě pod úroveň očí.
- Zacházejte opatrně s monitorem při transportu.
- Vyhybejte se otřesům nebo poškrábání monitoru, obrazovka je křehká.
- Likvidace SVÍTIDLA

ČIŠTĚNÍ VAŠEHO MONITORU

Prosím pečlivě uposlechněte pokyny dole, když čistíte monitor.

- Vždy odpojte monitor před čištěním.
- Používejte měkkou tkaninu pro utírání obrazovky a předního a zadního krytu.

ÚSPORNÝ REŽIM

Monitor bude uveden do módu "Úsporný Režim" řídicím signálem z řadiče displeje, jak je uvedeno jantarovou barvou signalizační LED diody.

Stav	LED Diody
ZAP NUTO	Modrá
Režim snížené spotřeby	Jantarová

Stavy úsporného režimu budou drženy dokud nebude detekován řídicí signál nebo nebude aktivována klávesnice nebo myš. Doba zotavení ze stavu Aktivního Vypnutí zpět do stavu ZAPNUTO je okolo 3 sekund.

DDC

Pro snadnější instalaci je monitor vybaven vlastností Plug and Play, pokud Váš systém tedy podporuje DDC protokol. DDC (Kanál Zobrazovacích Dat) je komunikační protokol přes který monitor informuje hostitelský systém o svých schopnostech, například, podporované rozlišení a odpovídající časování. Monitor podporuje standard DDC2B.

USPOŘÁDÁNÍ KONEKTORŮ



15kolíkový kabel signálu pro barevný monitor

ČÍSLO KOLÍKU	POPIS	ČÍSLO KOLÍKU	POPIS
1.	Červená	9.	+5V
2.	Zelená	10.	Logika-uzemnění
3.	Modrá	11.	Uzemnění monitoru
4.	Uzemnění monitoru	12.	DDC-Sériová data
5.	DDC-návrat	13.	horizontální synchronizace
6.	Červená-uzemnění	14.	vertikální synchronizace
7.	Zelená-uzemnění	15.	DDC-Sériové hodiny
8.	Modrá-uzemnění		

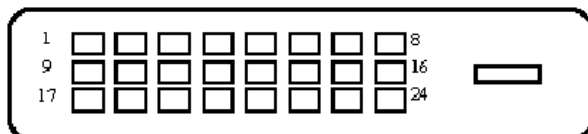

24kolíkový kabel signálu pro barevný monitor

PIN	Význam	PIN	Význam
1.	TMDS data 2-	13.	TMDS data 3+
2.	TMDS data 2+	14.	Napájení +5 V
3.	TMDS data 2/4 stínění	15.	GND (vratné vedení +5V hsync.vsync)
4.	TMDS data 4-	16.	Detekce připojení za chodu
5.	TMDS data 4+	17.	TMDS data 0-
6.	Takt DDC	18.	TMDS data 0+
7.	Data DDC	19.	TMDS data 0/5 stínění
8.	Analogová vertikální synchronizace	20.	TMDS data 5-
9.	TMDS data 1-	21.	TMDS data 5+
10.	TMDS data 1+	22.	TMDS stínění taktu
11.	TMDS data 1/3 stínění	23.	Takt+ TMDS
12.	TMDS data 3-	24.	Takt DDC TMDS

Tabulka standardního časování

Pro úpravu potřebných nastavení pro rozdílné módy má monitor má standardně nastaveny módy, které jsou nejčastěji používány, jak je uvedeno v tabulce dole. Pro optimální seřízení je uživateli navrhnuto pro vykonání Automatického Nastavení pod Windows vzor "Celá Obrazovka". Pokud používaný mód neodpovídá jednomu ze standardů, může uživatel uložit své preferované módy do uživatelských módů. Monitor je schopen pojmout až 9 uživatelských módů. Jediná podmínka pro uložení uživatelského módu je, že nová displejová informace musí mít rozdíl 1 KHz pro horizontální frekvenci nebo 1 Hz pro vertikální frekvenci nebo synchronizační signál polarit jsou rozdílné od standardních módů.

Naèin	Razluèivost		
1	VGA	720 x 400	70 Hz
2	VGA	640 x 480	59.94 Hz
3	MAC	640 x 480	66.66 Hz
4	VESA	640 x 480	72 Hz
5	VESA	640 x 480	75 Hz
6		648 x 500	57.7 Hz
7	VESA	800 x 600	56.25 Hz
8	VESA	800 x 600	60 Hz
9	VESA	800 x 600	72 Hz
10	VESA	800 x 600	75 Hz
11	MAC	832 x 624	74.55 Hz
12	VESA	1024 x 768	60 Hz
13	VESA	1024 x 768	70 Hz
14	VESA	1024 x 768	75 Hz
15	VESA	1152 x 864	75 Hz
16	VESA	1280 x 1024	60 Hz
17	VESA	1280 x 1024	75 Hz
18	VESA	1366 x 768	60 Hz

INSTALACE

Při instalaci monitoru na Váš hostitelský systém, prosím, postupujte podle kroků níže:

Kroky

1. 1-1Připojit Video Kabel

- Ujistěte se, že oba, monitor a počítač, jsou vypnuty.
- Připojte video kabel do počítače.

1-2Připojit DVI Kabel(jen pro Model se Dvěma Vstupy)

- Ujistěte se, že oba, monitor a počítač, jsou vypnuty.
- Připojte jeden konec 24-kolíkového DVI kabelu do zadní strany monitoru a připojte druhý konec do vstupu počítače.

2. Připojení síťového kabelu

Připojte síťový kabel do monitoru, pak do řádně uzemněné zdířky střídavého proudu.

3. Zapínání Monitoru a Počítače

Nejprve zapnout monitor, pak počítač.

Tento sled je velmi důležitý.

4. Pokud monitor ještě řádně nefunguje, prosím, použijte sekci řešení problémů pro zjištění závady.

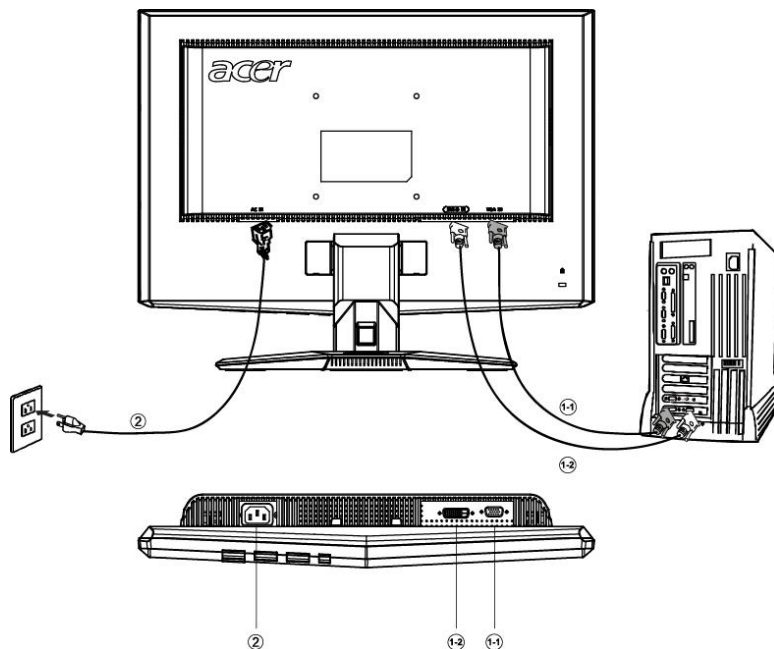

UŽIVATELSKÉ OVLÁDACÍ PRVKY

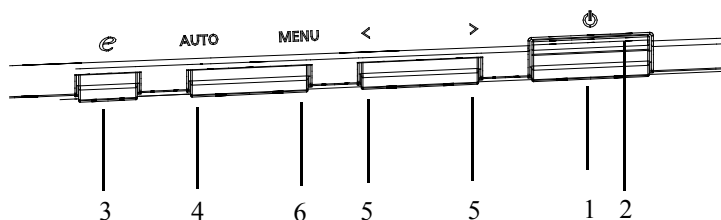

Ovládací prvky na předním panelu

1. Vypínač:

K ZAPNUTÍ nebo VYPNUTÍ přívodu elektřiny.

2. Signalizační LED dioda:

Rozsvítí se pro signalizaci ZAPNUTÍ přívodu elektřiny.

3. Tlačítko empowering/konec:

1) Když je OSD menu v aktivním stavu, toto tlačítko bude působit jako KLÍČ-UKONČENÍ (UKONČENÍ OSD menu).

2) Když je menu OSD vypnuté, stisknutím tohoto tlačítka vyberte situační režim.

4. Tlačítko Automaticky Seřídít / Ukončení:

1) Když je OSD menu v aktivním stavu, toto tlačítko bude působit jako KLÍČ-UKONČENÍ (UKONČENÍ OSD menu).

2) Když je OSD menu v neaktivním stavu, stiskněte toto tlačítko na 2 sekundy pro aktivaci funkce Automaticky Seřídít.

Funkce Automaticky Seřídít je používána pro nastavení HPos, VPos, Kmitočet a Zaostření.

5. < / >:

Stiskněte < nebo > k vybrání požadované funkce.

Stiskněte < nebo > pro změnu nastavení současné funkce..

6. MENU / ZADAT:

Aktivuje OSD menu, když je OSD VYPNUTO nebo aktivuje/deaktivuje funkci seřízení, když je OSD ZAPNUTO.

JAK NA SEŘÍDIT NASTAVENÍ

1. Stiskněte MENU-tlačítko pro aktivaci OSD okna.
 2. Stiskněte < nebo > k vybrání požadované funkce.
 3. Stiskněte MENU-tlačítko pro vybrání funkce, kterou chcete nastavit.
 4. Stiskněte < nebo > pro změnu nastavení současné funkce.
 5. Pro ukončení a uložení vyberte funkci ukončení. Chcete-li seřídit jinou funkci, opakujte kroky 2-4.
- Chování nabídky OSD řady P/X Series
Když uživatel stiskne tlačítko „MENU“ na předním okraji

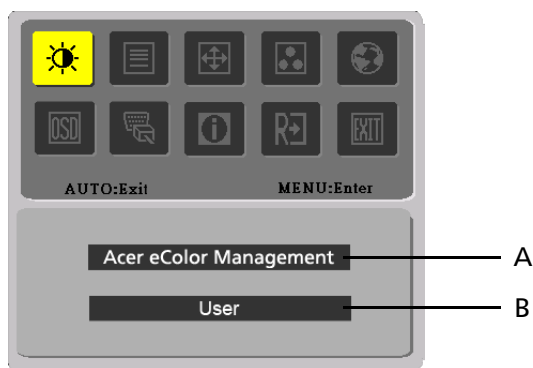

A. Acer eColor Management

Je-li vybrána položka „Acer eColor Management“, zobrazí se nabídka

B. USER

Je-li vybrána položka „USER“, zobrazí se standardní nabídka OSD „Acer eColor“





I. Dostupné jen v módu Analog







II. Jen pro Model se Dvěma Vstupy









- **SEŘÍZENÍ OBRAZU**
Popisy pro funkci ovládanv LED diod









A. Acer eColor Management

Ikona Hlavního Menu	Ikona Submenu	Položka Submenu	Popis
	N/A	Uživatelský	Nastavení lze provést podle potřeb libovolné situace
	N/A	Text	Optimální vyvážení jasu a kontrastu zamezuje únavě očí. Nejvhodnější způsob čtení textu na obrazovce
	N/A	Standard	Výchozí nastavení. Odpovídá přirozenému zobrazení.
	N/A	Grafika	Zvýrazňuje bravy a jemné detaily. Obrázky a fotografie se zobrazují v živých barvách s ostrými detaily
	N/A	Film	Zobrazuje scény s jasnými detaily. Nabízí skvělý vizuální vjem, a to i v nepříznivě osvětleném prostředí

B. USER

Ikona Hlavního Menu	Ikona Submenu	Položka Submenu	Popis
		Kontrast	Seřízení kontrastu mezi popředím a pozadím obrázku obrazovky.
		Jas	Jasu jas pozadí obrázků na obrazovce.
		ACM	ACM (Adaptive Contrast Management): Vypínač ACM, výchozí nastavení „VYP.“
		Zaostřit	Ostrosti obrazu Zaostřit. (dostupné jen v módu Analog)
		Hodiny	Hodin obraz Hodiny. (dostupné jen v módu Analog)

Ikona Hlavního Menu	Ikona Submenu	Položka Submenu	Popis
		H. Pozice	Seřídí horizontální pozici (dostupné jen v módu Analog)
		V. Pozice	Seřídí vertikální pozici (dostupné jen v módu Analog)
	N/A	Teplé	Nastaví teplotu barvy pro teplou bílou.
	N/A	Studené	Nastaví teplotu barvy pro studenou bílou.
		Uživatelská/ Červená	Nastaví intenzitu Červené/Zelené/Modré.
		Uživatelská/ Zelená	
	Uživatelská/ ModráN/A		
	N/A	English	Mnohojazyková volba.
	N/A	繁體中文	
	N/A	Deutsch	
	N/A	Français	
	N/A	Español	
	N/A	Italiano	
	N/A	简体中文	
	N/A	日本語	
	N/A	Suomi	
	N/A	Nederlands	
	N/A	Pyccknn	

Ikona Hlavního Menu	Ikona Submenu	Položka Submenu	Popis
		H. Pozice	Nastaví horizontální pozici OSD.
		V. Pozice	Nastaví vertikální pozici OSD.
		OSD Časový limit	Nastaví časový limit OSD .
	N/A	Analogový	Vyberte vstupní signál z analogového (D-Sub)
	N/A	Digitální	Vyberte vstupní signál z digitalního (DVI)
	N/A	DDC/CI	Zapněte/vypněte podporu DDC/CI.
	N/A	Informace	Zobrazí rozlišení, H/V frekvenci a vstupní port aktuálního časování vstupu.
	N/A	Reset	Vyčistí každý starý stav Automatické konfigurace a nastaví teplotu barvy na Studené.
	N/A	Ukončit	Uloží živatelské nastavení a OSD zmizí.

- Nabídka správy barev Acer eColor Management na obrazovce

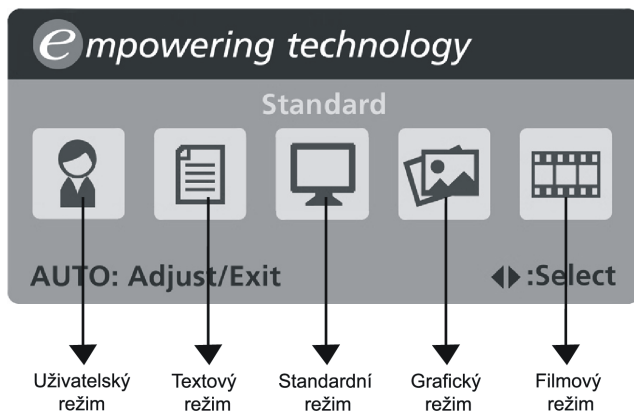

- Návod k použití

Acer eColor Management

Krok 1: Stisknutím tlačítka  otevřete nabídku správy barev Acer eColor Management na obrazovce. Zobrazí se nabídka režimů.

Krok 2: Stisknutím tlačítka "<" nebo ">" vyberte režim.

Krok 3: Stisknutím tlačítka "Auto" potvrďte výběr a spusťte Auto Adjust (automatické nastavení)

- Funkce a výhody

Režim	Funkce	Výhody
Standard	Výchozí nastavení	Odpovídá přirozenému zobrazení
Text	Optimální vyvážení jasu a kontrastu zamezuje únavě očí	Nejpohodlnější způsob čtení textu na obrazovce
Grafika	Zvýrazňuje barvy a jemné detaily	Obrázky a fotografie se zobrazují v živých barvách s ostrými detaily
Film	Zobrazuje scény s jasnými detaily	Nabízí skvělý vizuální vjem, a to i v nepříznivě osvětleném prostředí
Uživatelský	Uživatелеm definovaný režim	Nastavení lze provést podle potřeb libovolné situace

ŘEŠENÍ PROBLÉMŮ

Před odesláním Vašeho LCD monitoru na opravu, prosím projděte níže uvedený seznam řešení problémů pro vlastní diagnostiku závad .

(VGA Mode)

Problémy	Současný Stav	Náprava
Žádný Obraz	LED dioda	<ul style="list-style-type: none"> ZAPNUTAPoužít OSD, seřídít jas a contrast na maximum nebo resetovat svá vlastní nastavení.
	LED dioda	<ul style="list-style-type: none"> Zkontrolujte spínač energie.
	LED dioda zobrazuje jantarovo u barvu	<ul style="list-style-type: none"> Zkontrolujte, zda kabel pro střídavý proud je řádně připojen na zadní strně monitoru.
Netypick ýObraz	Nestabilní Obraz	<ul style="list-style-type: none"> Zkontrolujte, zda specifikace grafického adaptéru a monitoru je ve shodě, to může zapříčinit smíchání frekvencí signálů.
	Obraz chybí, Vystřed'te posun, nebo je příliš malý nebo příliš rozsáhlý na rozměr displeje.	<ul style="list-style-type: none"> Použijte OSD, seříd'te ROZLIŠENÍ, HODINY, FÁZI HODIN, H-POZICI a V- POZICI s nestandadními signály.
		<ul style="list-style-type: none"> Použijte OSD, v případě, že chybí celoobra-zovkový obraz, prosím vyberte jiné rozlišení nebo jinou vertikální obnovovací frekvenci.
		<ul style="list-style-type: none"> Použijte OSD, v případě, že chybí celoobra-zovkový obraz, prosím vyberte jiné rozlišení nebo jinou vertikální obnovovací frekvenci.

(DVI Mode)

Problémy	Současný Stav	Náprava
Žádný Obraz	LED dioda	<ul style="list-style-type: none">• ZAPNUTAPoužít OSD, seřadit jas a contrast na maximum nebo resetovat svá vlastní nastavení.
	LED dioda	<ul style="list-style-type: none">• Zkontrolujte spínač energie.
	LED dioda zobrazuje jantarovo u barvu	<ul style="list-style-type: none">• Zkontrolujte, zda kabel pro střídavý proud je řádně připojen na zadní strně monitoru.



Declaration of Conformity

We,

Acer Computer (Shanghai) Limited

3F, No. 168 Xizang medium road, Huangpu District,
Shanghai, China

Contact Person: Mr. Easy Lai

Tel: 886-2-8691-3089 Fax: 886-2-8691-3000

E-mail: easy_lai@acer.com.tw

Hereby declare that:

Product:	18.5" LCD Monitor
Trade Name:	Acer
Model Number:	X193HQ
SKU Number:	X193HQxxx ("x" = 0~9, a ~ z, A ~ Z or Blank)

Is compliant with the essential requirements and other relevant provisions of the following EC directives, and that all the necessary steps have been taken and are in force to assure that production units of the same product will continue comply with the requirements.

EMC Directive 89/336/EEC, amended by 92/31/EEC and 93/68/EEC as attested by conformity with the following harmonized standards:

- EN55022:1998 + A1:2000 + A2:2003, AS/NZS CISPR22:2002, Class B
- EN55024:1998 + A1:2001 + A2:2003
- EN61000-3-2:2000, Class D
- EN61000-3-3:1995 + A1:2001

Low Voltage Directive 2006/95/EC as attested by conformity with the following harmonized standard:

- EN60950-1:2001

RoHS Directive 2002/95/EC on the Restriction of the Use of certain Hazardous Substances in Electrical and Electronic Equipment

Easy Lai / Director

Acer Computer (Shanghai) Limited

Oct. 24, 2007

Date



Federal Communications Commission Declaration of Conformity

This device complies with Part 15 of the FCC Rules. Operation is subject to the following two conditions:
(1) this device may not cause harmful interference, and (2) this device must accept any interference received, including interference that may cause undesired operation.

The following local Manufacturer /Importer is responsible for this declaration:

Product:	18.5" LCD Monitor
Model Number:	X193HQ
SKU Number:	X193HQxxx ("x" = 0~9, a ~ z, or A ~ Z)
Name of Responsible Party:	Acer America Corporation
Address of Responsible Party:	333 West San Carlos St. San Jose, CA 95110 U. S. A.
Contact Person:	Acer Representative
Phone No.:	254-298-4000
Fax No.:	254-298-4147