

## SATURA RĀDĪTĀJS

---

Īpaši norādījumi par LCD monitoriem .....	1
Informācija Jūsu drošībai un ērtībai .....	2
IZSAIŅOŠANA .....	5
Pamatnes pievienošana/atvienošana .....	6
Displeja pozīcijas uzstādīšana .....	6
Strāvas padeves kabeļa pievienošana .....	7
Drošības norādījumi .....	7
Monitora tīrīšana .....	7
Enerģijas taupīšana .....	8
DDC .....	8
KONEKTORAADATU PIEŠĶIRE .....	9
Noregulētie displeja darba režīmi .....	11
Instalācija .....	12
Lietotāja kontroles .....	13
IESTATĪJUMU PIELĀGOŠANA .....	14
Problēmu novēršana .....	19

## **ĪPAŠI NORĀDĪJUMI PAR LCD MONITORIEM**

Sekojošās pazīmes attiecas uz LCD monitoriem un nenorāda uz esošu problēmu.

### **PIEZĪMES**

- fluorescējošās gaismas dēļ displejs var izzibēt pirmās lietošanas laikā. Izslēdziet un atkal ieslēdziet strāvas padeves pogu, lai pārliecinātos, ka tas vairs neizzib.
- Atkarībā no uzstādītā darbvirsmas attēla displeja spilgtums var būt nedaudz nevienlīdzīgs
- LCD monitoram ir 99.99 vai vairāk procenti izpildpikseļu. Tie var ietvert arī 0.01 vai mazāk procentus bojājumu, piemēram, trūkstošu pikseli vai tādu, kas ir gaišs visu laiku.
- Ja viens attēls ticis attēlots vairākas stundas, LCD monitoru īpašību dēļ šī attēla ēna var saglabāties arī pēc attēla nomainīšanas. Tādā gadījumā displejs pamazām atjaunojas nomainot attēlu vai arī izslēdzot strāvas padeves pogu uz vairākām stundām.

## Informācija Jūsu drošībai un ērtībai

### Norādījumi par darba drošību

Rūpīgi izlasiet norādījumus. Saglabājiet šo dokumentu izmantošanai nākotnē. Ievērojiet visus brīdinājumus un norādījumus, kas ir produkta marķējumā.

### UZMANĪGI ar spraudni kā atvienošanas ierīci

Ievērojiet šādas vadlīnijas, kad pieslēdzat vai atslēdzat barošanu barošanas blokam:

Instalējiet barošanas bloku pirms barošanas auklas pieslēgšanas maiņstrāvas tīkla ligzdai.

Pirms barošanas bloka noņemšanas no produkta atslēdziet to no tīkla.

Ja sistēmai ir vairāki barošanas avoti, atslēdziet barošanu no sistēmas, atvienojot visas barošanas auklas no barošanas avotiem.

### UZMANĪBU pieejām

Pārliecinieties, vai barošanas ligzda, kurai Jūs pieslēdzat barošanas auklu, ir viegli pieejama un atrodas pēc iespējas tuvāk iekārtas operatoram. Kad Jums no iekārtas ir jāatslēdz barošana, pārliecinieties, vai barošanas auklas spraudnis ir izvilktis no tīkla ligzdas.

### Brīdinājumi

- Neizmantojiet šo produktu ūdens tuvumā.
- Šo produktu nedrīkst novietot uz nestabiliem ratiem, statīviem vai galdiem. Ja produkts nokrīt zemē, tas var tikt nopietni sabojāts.
- Spraugas un atveres ir paredzētas ventilācijai, lai nodrošinātu produkta drošu darbību un pasargātu to no pārkaršanas. Šīs atveres nedrīkst aizsprostot vai aizsegt. Šīs atveres nekad nedrīkst aizsegt, novietojot produktu uz gultas, dīvāna, paklāja vai līdzīgas virsmas. Šo produktu nekad nedrīkst pie vai virs radiatora vai siltā gaisa pieplūdes režģa, kā arī noslēgtā mēbelē, ja nav nodrošināta laba ventilācija.
- Nekad nebāziet jebkādus priekšmetus šī produkta korpusa atverēs, jo tie var pieskarties bīstama sprieguma punktiem vai izveidot īsslēgumu, kas var radīt ugunsgrēku vai dot strāvas triecienu. Nekad neļaujiet šajā produktā iekļūt šķidrūmiem.
- Lai izvairītos no iekšējo komponentu bojājumiem un novērstu bateriju sūci, nenovietojiet šo produktu uz vibrējošām virsmām.
- Nekad nelietojiet to vidē, kurā notiek sporta vai vingrošanas nodarbības, kā arī jebkurā citā vidē ar vibrācijām, jo tās, iespējams, izraisīs negaidītu īsslēgumu vai rotējošu ierīču, citā diska, optiskā diskdziņa bojājumu, vai pat kontakta risku ar litija bateriju bloku.

### Droša klausīšanās

Lai pasargātu dzirdi, ievērojiet šos noteikumus, ko ieteikuši dzirdes veselības speciālisti.

- Pakāpeniski palieliniet skaļumu, līdz Jūs varat dzirdēt skaņu skaidri, ērti un bez kroplījumiem.
- Pēc skaļuma iestatīšanas, nepalieliniet to, kad Jūsu dzirde būs pielāgojusies.
- Ierobežojiet skaļas mūzikas klausīšanās ilgumu.
- Izvairieties no skaļuma palielināšanas, lai nomāktu apkārtējo troksni.
- Ja nedzirdat, ko saka apkārtējie, samaziniet skaļumu.

## Produkta serviss

Nemēģiniet paši remontēt šo produktu: atvērot vai noņemot vāku, Jūs varat saskarties ar bīstamu spriegumu vai citiem savainošanās riskiem. Visus servisa darbus uzticiet kvalificētiem speciālistiem.

Atslēdziet šo produktu no tīkla ligzdas un nodoties servisā kvalificētiem speciālistiem, ja:

- tīkla aukla vai spraudnis ir bojāti, sagriezti vai apdeguši
- produktā nonācis šķidrums
- produkts nācis saskarē ar lietu vai ūdeni
- produkts ir nokritis zemē vai tā korpuss ir bojāts
- produktam parādās skaidras izmaiņas darbībā, kas norāda uz servisa nepieciešamību
- produkts nedarbojas normāli, ja tiek ievēroti lietošanas norādījumi.



Piezīme: Regulējiet tikai tos vadības elementus, kas aprakstīti lietošanas norādījumos, jo citu vadības elementu nepareiza regulēšana var izraisīt bojājumus, un bieži vien būs nepieciešams kvalificēta tehniķa ilgstošs darbs, lai atjaunotu produktu normālā stāvoklī.

## Paziņojums par LCD pikseļiem

LCD bloks tiek izgatavots ar augstas precīzijas ražošanas tehnoloģiju. Neskatoties uz to, daži pikseļi var laiku pa laikam nenostādāt vai parādīties kā melni vai sarkani punkti. Tas neietekmē ierakstīto attēlu un nav uzskatāms par darbības kļūdu.

## Padomi un informācija ērtai lietošanai

Pēc ilgstošas datora lietošanas var būt sūdzības par acu nogurumu un galvassāpēm. Strādājot ilgas stundas datora priekšā ir risks gūt fiziskus ievainojumus. Ilgs darba laiks, slikta stāja, slikti darba ieradumi, stress, nepiemēroti darba apstākļi, personīgā veselība un citi faktori var ievērojami palielināt fiziska ievainojuma risku.

Nepareizs darbs pie datora var radīt karpālā tuneļa sindromu, tendonītu, tendosinovītu vai citus muskuļu un skeleta traucējumus. Rokās, plaukstās, apakšdelmos, plecos, kaklā un mugurā var parādīties šādi simptomi:

- nejutība, dedzinoša vai tirpuma sajūta,
- ilgstošas sāpes, sāpīgums vai jutība,
- sāpes, satūkums vai pulsējošs
- stīvums vai stingums,
- salšana vai vājums.

Ja Jums ir šie simptomi vai kāds cits diskomforts, kas regulāri atgriežas vai ir noturīgs, un/vai ar datora lietošanu saistītas sāpes, nekavējoties vērsieties pie ārsta un paziņojiet Jūsu uzņēmuma veselības un darba drošības nodaļu.

Turpmākajā nodaļā ir padomi ērtākam darbam ar datoru.

## Jūsu komforta zonas atrašana

Atrodiet savu komforta zonu, regulējot monitora apskates leņķi, izmantojot paliktņi zem kājām vai palielinot krēsla augstumu maksimāla komforta panākšanai. Ievērojiet šādus padomus:

- izvairieties ilgu laiku saglabāt vienu stāvokli
- nesēdīet salicis uz priekšu vai atgāzies atpakaļ
- regulāri piecelieties un pastaigājiet, lai noņemtu spriedzi kāju muskuļiem

- iekārtojiet īsus atpūtas brīžus, lai atbrīvotu kakla un plecu muskuļus
- izvairieties no muskuļu sasprindzinājuma un plecu savilkšanas
- instalējiet ārējo displeju, tastatūru un peli pareizi un ērti sasniedzamā attālumā
- Ja skatāties uz monitoru biežāk nekā uz dokumentiem, lai samazinātu kakla spriedzi, novietojiet displeju galda vidū

## Rūpes par redzi

Ilgstoša skatīšanās, nepareizu brīļu vai kontaktlēcū lietošana, atspīdums, pārāk spilgts apgaismojums, slihts ekrāna fokusējums, ļoti sīki burti un maz kontrastaini displeji var radīt spriedzi Jūsu acīm. Turpmākajās nodaļās ir padomi acu noguruma mazināšanai.

### Acis

- Bieži atpūtiniet acis.
- Atpūtiniet acis regulāri, skatoties garām monitoram uz kādu tālu punktu.
- Bieži mirkšķiniet acis, lai tās neizzūtu.

### Displejs

- Uzturiet displeju tīru.
- Turiet galvu augstāk par displeja augšējo malu, lai Jūs skatītos uz leju, kad redzat displeja centru.
- Ieregulējiet displeja spožumu un/vai kontrastu komfortablā līmenī ļabai teksta lasīšanai un skaidrām grafikām.
- Novērsiet spīdumu un atstarojumus:
  - novietojiet displeju ar sāniem pret logu vai citu gaismas avotu
  - samaziniet telpas apgaismojumu ar aizkariem, žalūzijām vai aizvirtņiem
  - lietojiet apgaismojumu darba vietā
  - mainiet displeja apskates leņķi
  - lietojiet pretap\_ļlbuma filtru
  - lietojiet displeja jumbtiņu, piemēram, kartona gabalu virs displeja augšējās malas
- Izvairieties lietot displeju neērtā apskates leņķī.
- Izvairieties skatīties uz spilgtiem gaismas avotiem, piemēram, vaļējiem logiem, ilgāku laiku.

## Labu darba iemaņu izkopšana

Izveidojiet šādas darba iemaņas, lai padarītu datora lietošanu mazāk saspringtu un produktīvāku:

- Bieži un regulāri izdāriet īsus pārtraukumus darbā.
- Veiciet dažus izstaipīšanās vingrojumus.
- Pēc iespējas biežāk elpojiet svaigu gaisu.
- Regulāri vingrojiet un uzturiet veselu ķermeni.



Uzmanību! Mēs neiesakām lietot šo produktu uz dīvāna vai gultā. Ja no tā nav iespējams izvairīties, strādājiet tikai īsus brīžus, regulāri rīkojiet pārtraukumus, un veiciet izstaipīšanās vingrojumus.



Lai saņemtu papildu informāciju un palīdzību otrreizējo izejvielu pārstrādē, apmeklējiet šādas vietnes:

Visai pasaulei: <http://global.acer.com/about/sustainability.htm>

## IZSAIŅOŠANA

Izsaiņojot pārlicieņieties vai kastē ir šādas lietas un saglabājiet iepakojuma materiālu gadījumam, ja nākotnē rodas nepieciešamība monitoru transportēt.

- LCD Monitors

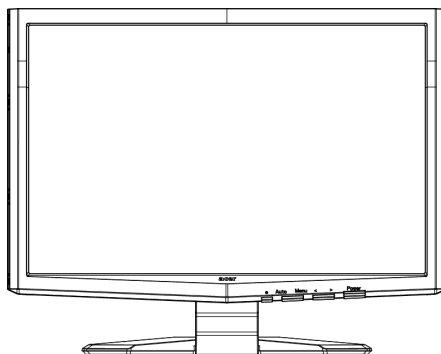

- D-SUB Kabelis



- DVI Kabelis (tikai divievades modelim)

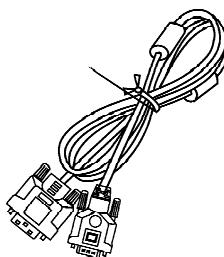

- AC Strāvas padeves kabelis

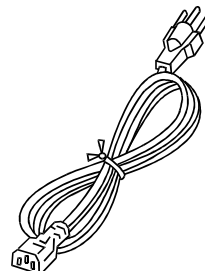

- Lietotāja rokasgrāmata

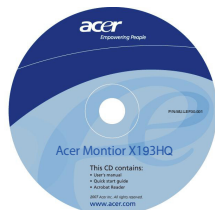

- Īsā uzstādīšanas pamācība



- Audio kabelis (Opcija)

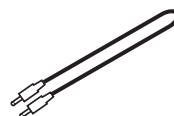

## Pamatnes pievienošana/noņemšana

### Pievienošana:

Savietojiet atbrīvošanas pogu monitora apakšā ar atbilstošajām gropēm pamatnes apakšā.

### Noņemšana:

Nospiediet atbrīvošanas pogu kā norādīts pirms pamatnes noņemšanas, ievērojiet bultas virzienu, lai noņemtu.

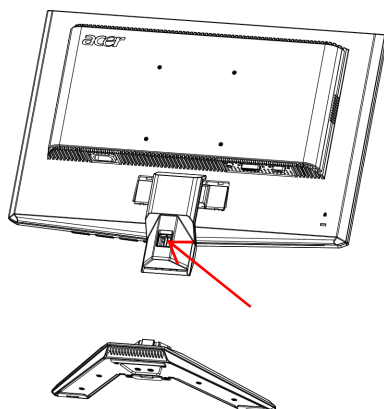
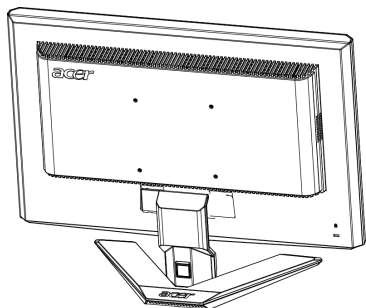

## DISPLEJA POZĪCIJAS PIELĀGOŠANA

Lai uzstādītu vislabāko redzamības stāvokli, monitora slīpumu var noregulēt ar abām rokām turot monitora stūrus kā redzams zemāk esošajā attēlā.

Monitoru var uzstādīt līdz 15 grādiem uz augšu vai 5 grādiem uz leju kā norādīts ar bultiņu attēlā.

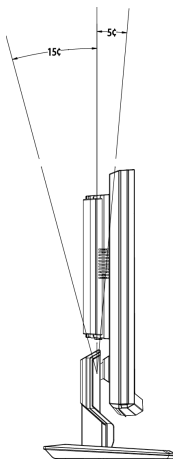

LV-6

## **STRĀVAS PADEVES VADA PIEVIENOŠANA**

- vispirms pārliecinieties, ka izmantojamais strāvas padeves kabelis atbilst reģionā lietotajiem.
- šim monitoram ir universāla strāvas padeves sistēma, kas darbojas gan 100/120V AC, gan 220/240 V AC. Lietotājam tas nav jāiestata.
- pievienojiet vienu kabeļa galu ievades pieslēgvietai un otru kabeļa galu attiecīgajai kontaktligzdai.
- Lietojot 120 V AC:  
Izmantojiet jūsu reģionā lietojamu vadu komplektu, SVT kabeli un 10 A/125 V.
- Lietojot 220/240 V AC (ārpus ASV):  
Izmantojiet vadu komplektu, kas sastāv no H05VV-F vada un 10 A, 250 V kontaktdakšas. Vadu komplektam jāatbilst tās valsts drošības noteikumiem, kurā ierīce tiks instalēta.

## **DROŠĪBAS NORĀDĪJUMI**

- Lai nesabojātu strāvas padeves kabeli, nenovietojiet uz tā monitoru vai citus smagus priekšmetus.
- Nepakļaujiet monitoru lietus, pārmērīga mitruma vai putekļu ietekmei.
- Neaizklājiet monitora ventilācijas atveres. Raugieties, lai monitors vienmēr atrastos vietā, kur ir laba ventilācija.
- Nenovietojiet monitoru pret spilgtu fonu vai vietā, kur saules gaismā un citi gaismas ķermeņi veidotu atspīdumu monitora displejā. Noregulējiet monitoru nedaudz zemāk par acu līmeni.
- Pārvietojiet monitoru uzmanīgi.
- Raugieties, lai monitora displejs netiktu satricināts vai saskrāpēts, jo tas ir trausls.

## **MONITORA TĪRĪŠANA**

Rūpīgi sekojiet aprakstītajiem monitora tīrīšanas norādījumiem

- Pirms monitora tīrīšanas atvienojiet strāvas padeves kabeli no sienas.
- Noslaukiet monitora displeju un korpusu ar mīkstu audumu.



## **ENERĢIJAS TAUPĪŠANA**

Monitors ieslēgsies „Enerģijas taupīšanas” režīmā ar kontroles signāla palīdzību no displeja regulatora, kas parādīsies kā strāvas padeves indikatora krāsas nomainīšanās uz dzeltenu.

<b>Stāvoklis</b>	<b>Strāvas padeves indikatora gaisma</b>
Ieslēgts	Zils
Enerģijas taupīšanas režīms	Dzeltena

Enerģijas taupīšanas režīms būs aktīvs līdz kontroles signāla saņemšanas, klaviatūras vai peles aktivizācijas brīdim. Atjaunošanās laiks no aktīvā OFF režīma uz ON režīmu ir apmēram 3 sekundes.

## **DDC**

Lai padarītu vienkāršāku monitora instalāciju, tam ir Plug and Play iespēja, ja vien sistēma atbalsta DDC protokolu. DDC (Display Data Channel) ir komunikācijas protokols, ar kura palīdzību monitors automātiski informē pievienoto sistēmu par tā iespējām, piemēram, atbalstīto izšķirtspēju un atbilstošo laika koordināciju. Monitors atbalsta DDC2B standartu.

## KONEKTORA ADATU PIEŠĶIRE



15 adatu krāsu displeja signāla kabelis

Kontaktadatas Nr.	APRAKSTS	Kontaktadatas Nr.	APRAKSTS
1.	Sarkans	9.	+5V
2.	Zaļš	10.	Loģiskā nulle
3.	Zils	11.	Monitora zemējums
4.	Monitora zemējums	12.	DDC-seriālie dati
5.	DDC atgriezeniskais	13.	H-sinhr.
6.	R-zemējums	14.	V-sinhr.
7.	G-zemējums	15.	DDC-seriālais sinchronizators
8.	B-zemējums		

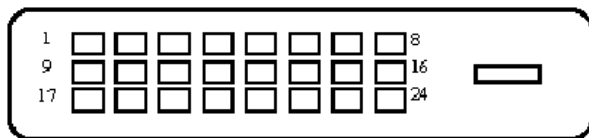

### 24 adatu krāsu displeja signāla kabelis

Adata	Nozīme	Adata	Nozīme
1.	TMDS dati 2-	13.	TMDS dati 3+
2.	TMDS dati 2+	14.	+5 V strāvas avots
3.	TMDS datu 2/4 ekrāns	15.	GND (atgriez. +5 V h-sinhr. v-sinhr.)
4.	TMDS dati 4-	16.	Karstā spraudņa detektors
5.	TMDS dati 4+	17.	TMDS dati 0-
6.	DDC sinhronizators	18.	TMDS dati 0+
7.	DDC dati	19.	TMDS datu 0/5 ekrāns
8.	Analogais vert. sinhr.	20.	TMDS dati 5-
9.	TMDS dati 1-	21.	TMDS dati 5+
10.	TMDS dati 1+	22.	TMDS sinhr. ekrāns
11.	TMDS datu 1/3 ekrāns	23.	TMDS sinhr. +
12.	TMDS dati 3-	24.	DDC TMDS sinhr. -

## Noregulētie displeja darba režīmi

Lai samazinātu nepieciešamību pēc dažādu režīmu pārstatīšanas, monitoram jau ir uzstādīti visbiežāk lietotie iestatījumu režīmi, kas apskatīti zemāk esošajā tabulā. Optimālākai pielāgošanai tiek ieteikts veikt automātisko uzstādīšanu (Auto Setup) Windows „Full Screen” modelī vai arī izmantojot disketē piedāvāto modeli. . Ja neviens no piedāvātajiem režīmiem neatbilst, lietotājs var saglabāt vēlamāko režīmu lietotāja režīmu direktoriājā. Monitors var saglabāt līdz 9 lietotāja režīmiem. Vienīgais noteikums lietotāja režīma saglabāšanai ir jaunās displeja informācijas atšķirība par 1 KHz horizontālajā frekvencē vai 1 Hz vertikālajā frekvencē, vai sinhronizēto signālu polaritāšu atšķirība no noklusējuma iestatījumiem.

Režīms	Izšķirtspēja
1	VGA 720 x 400 70 Hz
2	VGA 640 x 480 59.94 Hz
3	MAC 640 x 480 66.66 Hz
4	VESA 640 x 480 72 Hz
5	VESA 640 x 480 75 Hz
6	648 x 500 57.7 Hz
7	VESA 800 x 600 56.25 Hz
8	VESA 800 x 600 60 Hz
9	VESA 800 x 600 72 Hz
10	VESA 800 x 600 75 Hz
11	MAC 832 x 624 74.55 Hz
12	VESA 1024 x 768 60 Hz
13	VESA 1024 x 768 70 Hz
14	VESA 1024 x 768 75 Hz
15	VESA 1152 x 864 75 Hz
16	VESA 1280 x 1024 60 Hz
17	VESA 1280 x 1024 75 Hz
18	VESA 1366 x 768 60 Hz

## INSTALĀCIJA

Lai pievienotu monitoru sistēmai, sekojiet šiem soļiem:

### Soļi

- 1-1 Pievienojiet video kabeli
  - a. Pārliedzieties, ka gan monitors, gan dators ir izslēgti.
  - b. Pievienojiet VGA video kabeli datoram.
- 1-2 Digitālais kabelis (tikai divievades modelim)
  - a. Pārliedzieties, ka gan monitors, gan dators ir izslēgti.
  - b. Pievienojiet vienu 24 kontaktu DVI kabeļa galu monitora aizmugurē un otru pieslēgvietai datora aizmugurē.
2. Pievienojiet strāvas padeves vadu.

Pievienojiet strāvas padeves vadu monitoram, un pēc tam pareizi iezemētai kontaktligzdai.
3. Ieslēdziet monitoru un datoru.

Vispirms ieslēdziet monitoru un pēc tam ieslēdziet datoru.  
Šādas kārtības ievērošana ir ļoti svarīga.
4. Ja monitors joprojām nedarbojas, meklējiet problēmas cēloni sadaļā „Problēmu novēršana”.

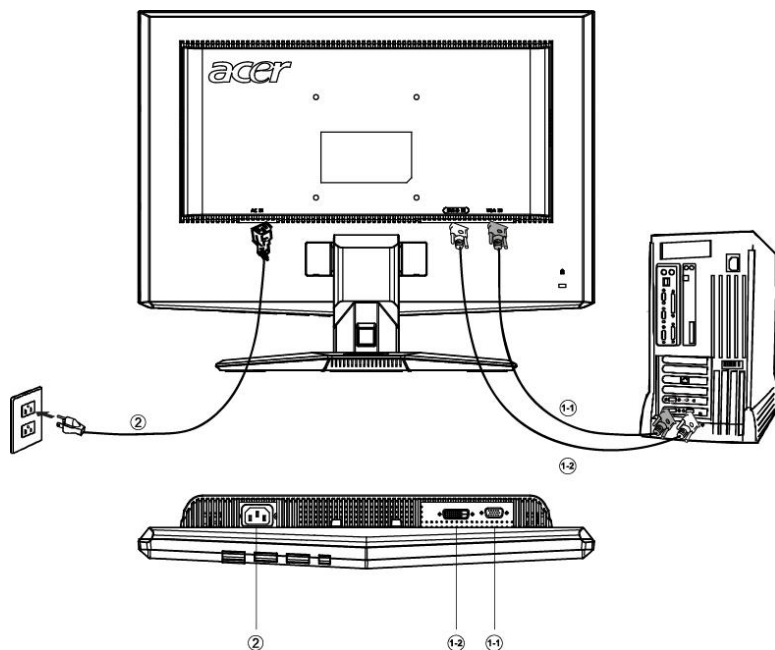

## LIETOTĀJA KONTROLES

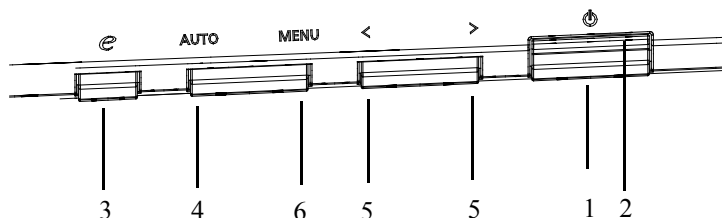

### Priekšējā paneļa kontroles

1. Strāvas padeves poga:

Strāvas ieslēgšanai (ON) un izslēgšanai (OFF).

2. Strāvas padeves indikators:

Iedegas, kad ierīce ir ieslēgta.

3. Ieeja / Izeja:

1) OSD izvēlnes aktīvajā režīmā šī poga darbosies kā IZEJAS-TAUSTIŅŠ (IZIET OSD izvēlni).

2) OSD izvēlnes pasīvajā režīmā nospiediet šo pogu, lai iestatītu kontroles režīmu.

4. Automātiskās pielāgošanas poga / Izeja:

1) OSD izvēlnes aktīvajā režīmā šī poga darbosies kā IZEJAS-TAUSTIŅŠ (IZIET OSD izvēlni).

2) Kad OSD izvēlne ir izslēgta, nospiediet un turiet šo pogu 2 sekundes, lai aktivizētu Automātiskās pielāgošanas funkciju. Automātiskās pielāgošanas funkcija tiek lietota, lai uzstādītu horizontālo un vertikālo novietojumu, taktētāju un fokusu.

5. </>

Nospiediet < vai > lai iezīmētu nepieciešamo funkciju.

Nospiediet < vai > lai nomainītu pašreizējās funkcijas iestatījumus.

6. IZVĒLNE (MENU)/IEVADE (ENTER):

Aktivējiet OSD izvēlni, ja OSD ir izslēgts (OFF) vai aktivējiet/dezaktivējiet pielāgošanas funkciju, kad OSD ir ieslēgts (ON).

## ĪESTATĪJUMU PIELĀGOŠANA

1. Nospiediet MENU-pogu, lai aktivizētu OSD logu.
2. Nospiediet < vai > lai iezīmētu nepieciešamo funkciju.
3. Nospiediet MENU-pogu, lai iezīmētu funkciju, kuru vēlaties pielāgot..
4. Nospiediet < vai > lai nomainītu pašreizējās funkcijas iestatījumus.
5. Lai izietu un saglabātu iestatījumus, atzīmējiet EXIT funkciju. Ja vēlaties pielāgot citu funkciju, atkārtojiet soļus 2-4.

- **P/X sērijas OSD uzvedība**  
Kad lietotājs nospiež “MENU” pogu uz priekšējās apmales

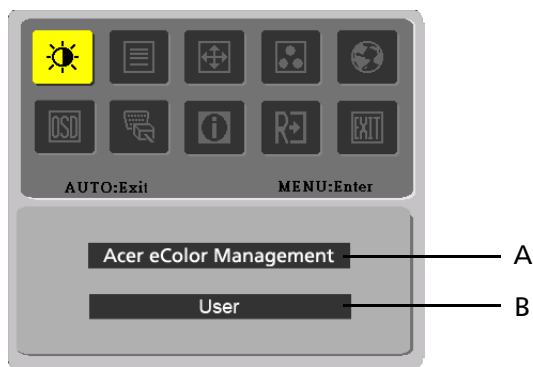

### A. Acer eColor Management

Ja ir izvēlēta opcija “Acer eColor Management”, uz ekrāna (OSD) parādīsies “Acer eColor” displejs

### B. USER

If selected to “USER” item, will appear the Standard OSD







I. Analogā Signāla Ievade









II. Digitālā Signāla Ievade

- **ATTĒLA PIELĀGOŠANA**  
LEDS funkciju kontroles raksturojums









#### A. Acer eColor Management









Galvenās izvēles ikona	Apakš-izvēlnes ikona	Apakšizvēlnes informācija	Apraksts
	N/A	Lietotāja	Lietotāja izvēle. Iestatījumus var precīzi noregulēt atbilstoši vajadzībām
	N/A	Teksta	Optimālā spilgtuma un kontrasta attiecība novērš acu nogurumu. Visērtākā teksta lasīšana uz ekrāna
	N/A	Standarta	Noklusētie iestatījumi. Atbilst displeja dabiskajām iespējām
	N/A	Grafikas	Spilgtina krāsas un izceļ sīkas detaļas. Attēli un fotogrāfijas redzamas dzīvās krāsās ar asām detaļām
	N/A	Filmu	Parāda attēlu ar visskaidrākām detaļām. Nodrošina lielisku skatīšanos pat pie nepiemērota apgaismojuma

#### B. USER

Galvenās izvēles ikona	Apakš-izvēlnes ikona	Apakšizvēlnes informācija	Apraksts
		Kontrasts	Displeja attēla priekšplāna un fona kontrastu pielāgošana.
		Spilgtums	Displeja attēla fona spilgtuma pielāgošana.
		ACM	ACM (Adaptīvā kontrasta pārvaldība): ACM slēdzis ON/OFF, noklusējuma stāvoklis ir OFF
		Fokuss	Ilustrācijas fokusa pielāgošana (pieejams tikai analogajā režīmā)
		Laiks	Ilustrācijas taktētāja pielāgošana (pieejams tikai analogajā režīmā)



Galvenās izvēles ikona	Apakš-izvēlnes ikona	Apakšizvēlnes informācija	Apraksts
		H. pozīcija	Pielāgo horizontālo pozīciju. (pieejams tikai analogajā režīmā)
		V. pozīcija	Pielāgo vertikālo pozīciju. (pieejams tikai analogajā režīmā)
		Silts	Krāsas uzstādīšana uz silti balto.
		Vēss	Krāsas uzstādīšana uz vēsi balto.
		Lietotājs / Sarkans	Pielāgo Sarkanā/Zaļā/Zilā intensitāti.
		Lietotājs /Zaļš	
		Lietotājs /Zils	
	N/A	English	Daudzvalodu atlase.
	N/A	繁體中文	
	N/A	Deutsch	
	N/A	Francais	
	N/A	Espanol	
	N/A	Italiano	
	N/A	简体中文	
	N/A	日本語	
	N/A	Suomi	EMEA versijā tikai OSD
	N/A	Nederlands	
	N/A	Рускнн	

Galvenās izvēles ikona	Apakšizvēlnes ikona	Apakšizvēlnes informācija	Apraksts
		H. novietojums	OSD horizontālā novietojuma pielāgošana.
		V. novietojums	OSD vertikālā novietojuma pielāgošana.
		OSD taimauts	OSD taimauta pielāgošana.
	N/A	Analogais	Izvēlēties ievades signālu no analoga (D-Sub)
	N/A	Digitālais	Izvēlēties ievades signālu no digitālā (DVI)
	N/A	DDC/CI	Ieslēgšanas (ON)/izslēgšanas (OFF) DDC/CI atbalsts
	N/A	Informācija	Parāda pašreizējā ievades taktētāja izšķirtspēju, H/V frekvenci un ievades pieslēgvietu.
	N/A	Atiestatīšana	Izdzēš jebkuru veco statusu no automātiskās konfigurācijas un nomaina krāsu toni uz Vēso.
	N/A	Izeja	Saglabā lietotāja iestatījumus un OSD pazūd.

- Acer eColor Management izvēlņu lodziņš

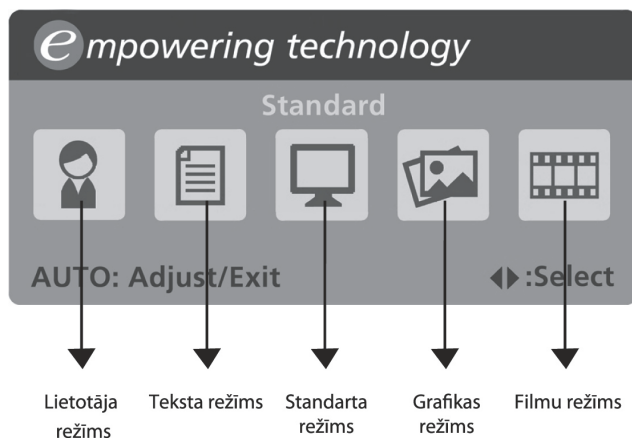

- Darba instrukcijas  
Acer eColor Management

1. solis: Nospiediet “ pogu”, lai atvērtu Acer eColor Management izvēlņu lodziņu un piekļūtu scenāriju režīmiem
2. solis: Nospiediet “<” vai “>”, lai izvēlētos vajadzīgo režīmu
3. solis: Nospiediet “Auto pogu” lai apstiprinātu izvēlēto režīmu un palaistu automātisko regulēšanu [Auto Adjust]

- Iezīmes un iespējas

Režīms	Iezīmes	Iespējas
Standarta	Noklusētie iestatījumi	Atbilst displeja dabiskajām iespējām
Teksta	Optimālā spilgtuma un kontrasta attiecība novērš acu nogurumu	Visērtākā teksta lasīšana uz ekrāna
Grafikas	Spilgtina krāsas un izceļ sīkas detaļas	Attēli un fotogrāfijas redzamas dzīvās krāsās ar asām detaļām
Filmu	Parāda attēlu ar visskaidrākām detaļām	Nodrošina lielisku skatīšanos pat pie nepiemērota apgaismojuma
Lietotāja	Lietotāja izvēle	Iestatījumus var precīzi noregulēt atbilstoši vajadzībām

## PROBLĒMU NOVĒRŠANA

Problēmu gadījumā vispirms pārbaudiet vai tās nav iespējams noteikt pēc Problēmu novēršanas sadaļas un tikai tad nogādājiet LCD monitoru uz sertificētu apkalpes centru.

(VGA režīms)

Problēmas	Pašreizējais statuss	Risinājums
Nav attēla	Indikators rāda IESLĒGTS	<ul style="list-style-type: none"> <li>Izmantojot OSD, noregulējiet spilgtumu un kontrastu uz maksimālo vai atjaunojiet nostādījumus.</li> </ul>
	Indikators rāda IZSLĒGTS	<ul style="list-style-type: none"> <li>Pārbaudiet jaudas slēdzi.</li> </ul>
		<ul style="list-style-type: none"> <li>Pārbaudiet, vai elektrības kabelis ir pareizi pieslēgts monitoram.</li> </ul>
Indikators rāda dzeltenu krasu		<ul style="list-style-type: none"> <li>Pārbaudiet, vai video kabelis ir pareizi pieslēgts monitora aizmuguri.</li> </ul>
		<ul style="list-style-type: none"> <li>Pārbaudiet, vai datorsistēma ir IESLĒGTA.</li> </ul>
Nenormāls attēls	Nestabils attēls	<ul style="list-style-type: none"> <li>Pārbaudiet, vai grafikas kabeļa tips atbilst monitoram, jo atšķirības var radīt ieejošā signāla frekvences nesaskaņotību.</li> </ul>
	Nav attēla, nepareizs centrējums vai pārāk liels vai pārāk mazs uz ekrāna	<ul style="list-style-type: none"> <li>Izmantojot OSD, noregulējiet IZŠKIRTSPĒJU, SINHRONIZĀCIJU, SINHRONIZĀCIJAS FĀZI, HORIZONTĀLO un VERTIKĀLO STĀVOKLI ar nestandarta signāliem.</li> </ul>
		<ul style="list-style-type: none"> <li>Izmantojot OSD, vai nav attēla uz visu ekrānu, lūdzu izvēlēties citu izšķirtspēju vai citu vertikālas reģenerācijas frekvenci.</li> </ul>
		<ul style="list-style-type: none"> <li>Uzgaidiet dažas sekundes pēc attēla izmēra noregulēšanas pirms to atkal izmainīt vai atvienot kabeli vai izslēgt monitoru.</li> </ul>

(DVI Režīms)

Problēmas	Pašreizējais statuss	Risinājums
Nav attēla	Indikators rāda IESLĒGTS	<ul style="list-style-type: none"><li>Izmantojot OSD, noregulējiet spilgtumu un kontrastu uz maksimālo vai atjaunojiet nostādījumus.</li></ul>
	Indikators rāda IZSLĒGTS	<ul style="list-style-type: none"><li>Pārbaudiet jaudas slēdzi.</li></ul>
		<ul style="list-style-type: none"><li>Pārbaudiet, vai elektrības kabelis ir pareizi pieslēgts monitoram.</li></ul>
Indikators rāda dzelteno krasu		<ul style="list-style-type: none"><li>Pārbaudiet, vai video kabelis ir pareizi pieslēgts monitora aizmuguri.</li></ul>
		<ul style="list-style-type: none"><li>Pārbaudiet, vai datorsistēma ir IESLĒGTA.</li></ul>



## Declaration of Conformity

We,

**Acer Computer (Shanghai) Limited**

3F, No. 168 Xizang medium road, Huangpu District,  
Shanghai, China

Contact Person: Mr. Easy Lai

Tel: 886-2-8691-3089 Fax: 886-2-8691-3000

E-mail: [easy\\_lai@acer.com.tw](mailto:easy_lai@acer.com.tw)

Hereby declare that:

<b>Product:</b>	<b>18.5" LCD Monitor</b>
<b>Trade Name:</b>	<b>Acer</b>
<b>Model Number:</b>	<b>X193HQ</b>
<b>SKU Number:</b>	<b>X193HQxxx ("x" = 0~9, a ~ z, A ~ Z or Blank)</b>

Is compliant with the essential requirements and other relevant provisions of the following EC directives, and that all the necessary steps have been taken and are in force to assure that production units of the same product will continue comply with the requirements.

**EMC Directive 89/336/EEC, amended by 92/31/EEC and 93/68/EEC as attested by conformity with the following harmonized standards:**

- EN55022:1998 + A1:2000 + A2:2003, AS/NZS CISPR22:2002, Class B
- EN55024:1998 + A1:2001 + A2:2003
- EN61000-3-2:2000, Class D
- EN61000-3-3:1995 + A1:2001

**Low Voltage Directive 2006/95/EC as attested by conformity with the following harmonized standard:**

- EN60950-1:2001

**RoHS Directive 2002/95/EC on the Restriction of the Use of certain Hazardous Substances in Electrical and Electronic Equipment**

Easy Lai / Director

Acer Computer (Shanghai) Limited

Oct. 24, 2007

Date



## **Federal Communications Commission Declaration of Conformity**

This device complies with Part 15 of the FCC Rules. Operation is subject to the following two conditions:  
(1) this device may not cause harmful interference, and (2) this device must accept any interference received, including interference that may cause undesired operation.

The following local Manufacturer /Importer is responsible for this declaration:

Product:	18.5" LCD Monitor
Model Number:	X193HQ
SKU Number:	X193HQxxx ("x" = 0~9, a ~ z, or A ~ Z)
Name of Responsible Party:	Acer America Corporation
Address of Responsible Party:	333 West San Carlos St. San Jose, CA 95110 U. S. A.
Contact Person:	Acer Representative
Phone No.:	254-298-4000
Fax No.:	254-298-4147