

## İÇERİK TABLOSU

---

LCD MONİTÖRLER HAKKINDA ÖZEL NOTLAR .....	1
Güvenliğiniz ve rahatınız hakkında bilgiler .....	2
ÜRÜN PAKETİNİN AÇILMASI .....	5
Standın Takılması / Çıkarılması .....	6
EKRAN KONUMU AYARI .....	6
ELEKTRİK KABLOSUNUN BAĞLANMASI .....	7
GÜVENLİK ÖNLEMLERİ .....	7
MONİTÖRÜN TEMİZLENMESİ .....	7
GÜÇ TASARRUFU .....	8
DDC .....	8
KONEKTÖR PIN ATAMASI .....	9
Standart Zaman Tablosu .....	11
KURULUM .....	12
KULLANICI AYAR DÜĞMELERİ .....	13
BİR AYAR NASIL GERÇEKLEŞTİRİLİR .....	14
SORUNLARIN GİDERİLMESİ .....	19

## **LCD MONİTÖRLER HAKKINDA ÖZEL NOTLAR**

Aşağıdaki belirtiler LCD monitörler için normal olup herhangi bir sorun ortaya çıktığı anlamına gelmez.

### **NOTLAR**

- Floresan ışığın doğası gereği, ilk kullanım esnasında ekranda titreme ortaya çıkabilir. Titremenin ortadan kalkması için, Açma-Kapatma düğmesini kapatınız ve sonrasında tekrardan açınız.
- Kullandığınız masaüstü desenine bağlı olarak, ekranda hafif pürüzlü bir parlaklık ortaya çıkması mümkün olabilir.
- LCD ekranda %99.99 veya daha fazla etkili piksel bulunmaktadır. Eksik piksel veya sürekli yanan piksel örneğinde olduğu gibi %0.01 veya daha az oranda hata ortaya çıkabilir.
- LCD ekranın doğası gereği, aynı görüntü saatler boyunca ekranda görüntülendiği zaman, yeni bir görüntüye geçildikten sonra eski görüntünün izi ekranda kalabilir. Bu durumda, görüntünün değiştirilmesi veya Açma-Kapatma düğmesinin saatler boyunca kapalı tutulması neticesinde ekran yavaşça eski haline döner.

## Güvenliğiniz ve rahatınız hakkında bilgiler

### Güvenlik talimatları

Bu talimatları dikkatlice okuyun. Bu belgeyi ileride göz atmak için saklayın. Üründe işaretlenen tüm uyarıları ve talimatları yerine getirin.

### İKAZ aygıtı sökerkenki fiş

Elektriği güç besleme ünitesine bağlarken ve çıkarırken aşağıdaki kılavuz bilgileri müşahede ediniz: Güç kablosunu AC güç çıkışına bağlarken güç beslemesini kurun. Güç beslemesi ünitesini üründen çıkarırken güç kablosunu fişten çıkarın. Sistemde çoklu güç kaynağı varsa, tüm güç kablolarını güç beslemelerinden çıkararak sistemin güç ile olan bağlantısını kesin.

### İKAZ erişilebilirlik için

Güç kablosunu taktığınız güç çıkışının kolaylıkla erişilebilir olduğundan ve ekipman operatörüne mümkün olduğunca yakın şekilde yerleştirildiğinden emin olunuz. Güç ile ekipman arasındaki güç bağlantısını kesmeniz gerektiğinde, güç kablosunu elektrik çıkışından çektiğinizden emin olun.

### Uyarılar

- Bu ürünü suya yakın yerlerde kullanmayın.
- Bu ürünü dengede olmayan bir arabaya, standa veya masaya koymayın. Ürün düşerse, ciddi şekilde hasar alabilir.
- Ürünün güvenilir bir şekilde çalışması ve aşırı ısınmaya karşı korunması için yuvalar ve açıklıklar havalandırma için sağlanmıştır. Bu açıklıklar engellenmemeli veya kapatılmamalıdır. Ürün yatak, kanepeler, halı veya diğer benzeri yüzeylere yerleştirilerek açıklıklar asla engellenmemelidir. Bu ürün asla bir radyatör veya ısı çıkaran nesne yanına veya üzerine yerleştirilmemelidir. Doğru havalandırma sağlanmadığı sürece iç kısma monte edilmemelidir.
- Tehlikeli voltaj noktalarına dokunabileceğinden ya da yangın veya elektrik çarpmasına sebep olacak parçaları kısa devre yapabileceğinden bu ürüne asla herhangi bir nesneyi sokmayın. Ürüne asla herhangi bir sıvı dökmeyin.
- Dahili parçaların hasar görmesinden kaçınmak ve pil sızıntısını önlemek için ürünü titreten yüzeylere yerleştirmeyin.
- Spor, egzersiz yaparken ya da herhangi bir titreten ortamda asla kullanmayın, bu durum rotor aygıtlarına, HDD, optik sürücüde muhtemelen beklenmeyen kısa devreye veya hasara sebep olacak ve hatta lityum pil paketini risk altına sokacaktır.

### Güvenli dinleme

Duymanızı korumak için duyu uzmanları tarafından önerilen bu talimatları yerine getiriniz.

- Net ve rahat bir şekilde bozulma olmadan duyuncaya kadar sesi yavaş yavaş artırın.
- Ses düzeyini ayarladıktan sonra, kulaklarınıza göre ayarlandıktan sonra artırmayın.
- Yüksek seste müzik dinleme süresini sınırlandırın.
- Çevredeki gürültüleri duymamak için sesi açmayın.
- Çevrenizdeki kişileri duyamıyorsanız sesi kapatın.

## Ürün servisi

Bu ürünü kendiniz tamir etmeye çalışmayın, kapakların açılması ve kapatılması sizi tehlikeli voltaj noktalarına veya diğer risklere maruz bırakabilir. Tüm onarım işlerini nitelikli servis personeline yaptırın.

Bu ürünün duvar prizinden çıkarın ve şu durumlarda tamir işini nitelikli servis personeline yaptırın:

- Güç kablosu veya fiş hasarlı, kesik veya yıpranmış
- Ürüne sıvı girmiş
- Ürün yağmura veya suya maruz bırakılmış
- Ürün düşmüş veya hasar görmüş
- Ürün performansında önemli farklılıklar var, servise gitmesi gerekli
- Çalıřtırma talimatlarını yerine getirdikten sonra ürün normal çalışmıyor



Not: Sadece çalıştırma talimatlarında yer alan kontrolleri yapınız, diğer kontrollerin yanlış ayarlanması hasara sebep olabilir ve ürünün normale döndürülmesi için nitelikli personel tarafından kapsamlı çalışma yapılmasını gerektirebilir.

## LCD Piksel Beyanı

LCD ünitesi yüksek hassas üretim teknikleri kullanılarak üretilmiştir. Yine de bazı pikseller zaman zaman yanlış yanabilir veya siyah ya da kırmızı nokta şeklinde görünebilir. Bu durum kaydedilen görüntüler ile ilgili değildir ve bir arıza durumu yoktur.

## Rahat kullanım için ipuçları ve bilgiler

Bilgisayar kullanıcıları uzun süre kullanım sonrası gözlerde gerilme ve baş ağrısı hissedebilir. Ayrıca kullanıcıların uzun süre bilgisayar önünde çalışması halinde bedensel yaralanma riski bulunmaktadır. Uzun çalışma süreleri, kötü duruş, kötü çalışma alışkanlıkları, stres, yetersiz çalışma koşulları, kişisel sağlık ve diğer etmenler bedensel yaralanma riskini büyük oranda artırır. Yanlış bilgisayar kullanımı karpal tünel sendromuna, tendonite, tenosinovitise veya diğer kas-iskelet bozukluklarına sebep olabilir. Aşağıdaki semptomlar ellerde, bileklerde, kollarda, omuzlarda, boyunda veya sırtta görünebilir:

- Hissizlik veya yanma ya da karıncalanma hissi
- ağrı, kırıklık veya hassaslık
- acı, şişme veya çarpıntı
- tutulma veya sertlik
- soğuk alma veya halsizlik

Bu semptomlar varsa veya bilgisayar kullanımınız ile ilgili olarak uzun süreli ya da devamlı rahatsızlık ve/veya acı hissediyorsanız, derhal doktorunuza danışın ve şirketinizin sağlık ve güvenlik departmanını bilgilendirin.

Aşağıdaki bölüm bilgisayarı daha rahat kullanmanız için ipuçları sunmaktadır.

## Rahat bölgenin bulunması

Monitörünüzün görüntüleme açısını ayarlayarak en rahat olduğunuz bölgeyi bulun, ayak koyma yeri kullanın veya en iyi rahatı elde etmek için oturma yüksekliğini ayarlayın. Aşağıdaki ipuçlarını yerine getirin:

- Uzun süre sabit bir pozisyonda kalmayın
- İleri ve/veya geri yaslanmayın
- Dik durun ve bacak kaslarınızdaki gerginliği azaltmak için düzenli olarak yürüyün

- Boynunuzu ve omzunuzu rahatlatmak için kısa molalar verin
- Kaslarınızı germeyin veya omuz silkmeyin
- Harici ekranı, klavyeyi ve fareyi ulaşabileceğiniz en iyi mesafede düzgün takın
- Monitörünüzü belgelerinizden daha fazla görüyorsanız, ekranı masanızın ortasına yerleştirerek boyun gerinliğini en aza indirin

## Görüş durumunuza dikkat etmek

Uzun süre bakmak, yanlış gözlük veya kontakt lens kullanmak, parlamaya, odanın aşırı aydınlık olması, kötü odaklanmış ekranlar, çok küçük yazılar ve düşük kontrastlı görüntüler gözlerinizi yorabilir. Aşağıdaki bölümlerde göz gerilmesini nasıl düşüreceğiniz hakkında öneriler verilmektedir.

### Gözler

- Gözlerinizi sık sık dinlendirin.
- Monitörden farklı bir yere bakarak ve uzaktaki bir noktaya odaklanarak gözlerinize düzenli molalar verin.
- Gözlerinizin kurumamasını sağlamak için sık sık göz kırpin.

### Görüntü

- Görüntünüzü net tutun.
- Kafanızı ekranın en üst kenarından daha yüksek bir düzeyde tutun, böylece ekranın ortasına bakarken gözleriniz aşağıya bakar.
- Metinleri daha iyi okumak ve grafik netliği için parlaklığı ve/veya kontrastı rahat bir düzeye ayarlayın.
- Şunları yaparak parlamayı ve yansımaları ortadan kaldırın:
  - Ekranınızı pencereyi veya diğer ışık kaynaklarını yandan görecek şekilde yerleştirin
  - Kalın bir kumaş, perde veya ışık kapatıcı kullanarak odadaki ışığı en aza indirin
  - Bir görev ışığı kullanın
  - Ekranın görüntü açısını değiştirin
  - Parlama azaltma filtresi kullanın
  - Ekranın ön üst kenarından uzanan bir karton gibi bir ekran vizörü kullanın
- Ekranınızı bozuk bir görüntü açısına ayarlamayın.
- Uzun süre parlak ışık kaynaklarına bakmayın, örneğin açık pencereler.

## İyi çalışma alışkanlıkları geliştirin

Bilgisayarınızı daha rahat ve verimli kullanmak için aşağıdaki çalışma şartlarını geliştirin:

- Düzenli ve sık sık kısa molalar verin.
- Gerilme egzersizleri yapın.
- Mümkün olduğunca sık taze hava alın.
- Düzenli egzersiz yapın ve vücut sağlığını koruyun.



Uyarı! Ürünü bir kanepenin veya yatağın üzerinde kullanmamanızı öneririz. Eğer kullanmanız şartsa, sadece kısa bir süre kullanın, düzenli olarak mola verin ve gerilme egzersizi yapın.



Daha fazla bilgi ve dönüşüm yardımı almak için lütfen aşağıdaki web sitelerini ziyaret ediniz:

Dünya çapında: <http://global.acer.com/about/sustainability.htm>

## ÜRÜN PAKETİNİN AÇILMASI

Ürün kutusunu açtığınızda lütfen aşağıdaki öğelerin bulunduğunu kontrol ediniz ve monitörün gelecekte taşınması veya paketlenmesi ihtimaline karşı bu paketleme malzemelerini saklayınız.

- LCD Monitör

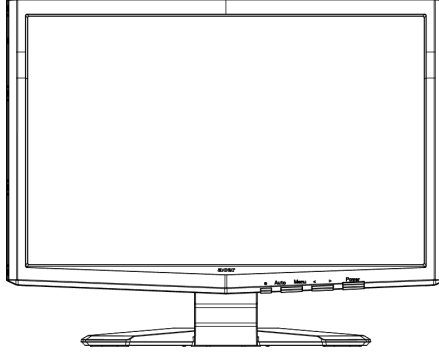

- 15-İğneli D-Sub Kablosu

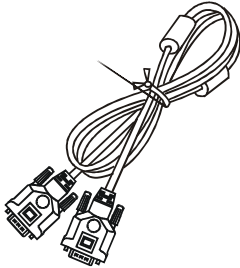

- DVI Kablosu (Yalnızca Çift-Girişli Model)

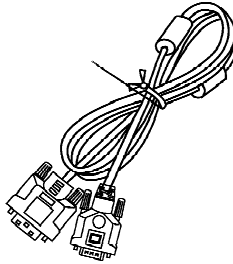

- ACElektrik Kablosu

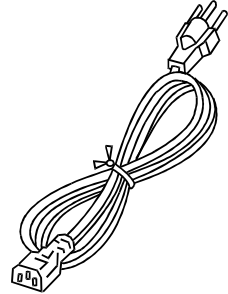

- Kullanıcı Kılavuzu



- Hızlı Başlangıç Kılavuzu



- Ses kablosu (isteğe bağlı)

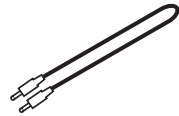

## Standin Takılması / Çıkarılması

### Kurun:

Monitörün altındaki açma düğmesini tabanın altındaki ilgili yuvalar ile hizalayın.

### Çıkarın:

Tabanı çıkarmadan önce açma düğmesine gösterildiği gibi basın ve çıkarmak için ok yönünü izleyin.

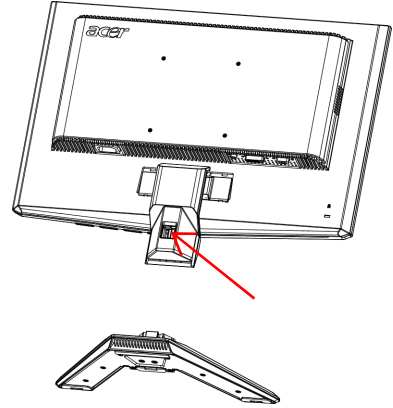
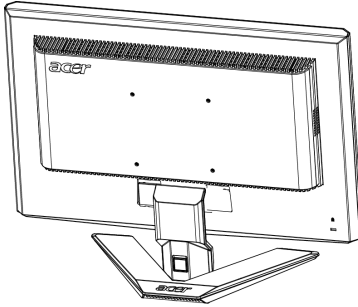

## EKRAN KONUMU AYARI

En iyi izleme konumunu elde etmek üzere, aşağıdaki şekilde gösterildiği gibi monitörün kenarlarını kavramak için her iki elinizi kullanarak monitörün eğimini ayarlayabilirsiniz.

Monitör, aşağıda oklarla gösterildiği gibi, 15 derece yukarı veya 5 derece aşağı ayarlanabilir.

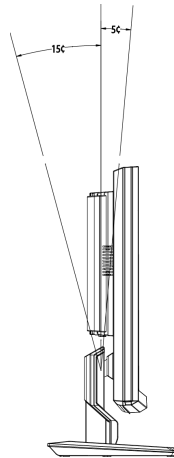

## **ELEKTRİK KABLOSUNUN BAĞLANMASI**

- İlk olarak, kullandığımız elektrik kablosunun bulunduğunuz yerde ihtiyaç duyulduğu şekliyle doğru tipte olduğunu kontrol ediniz.
- Bu monitör, AC 100/120V veya AC 220/240 V voltaj bölgesinde kullanıma imkan veren bir üniversal güç arzına sahiptir. Kullanıcı ayarına gerek yoktur.
- Elektrik kablosunun bir ucunu AC girişine ve diğer ucunu da uygun bir AC elektrik prizine takınız.
- AC 120 V'da kullanılan üniteler için:  
Bir UL Listeli Kablo Seti; SVT Tipi kablo ve 10 A/125 V değerli fiş kullanınız.
- AC 220/240 V'da kullanılan üniteler için (ABD dışında):  
H05VV-F kablodan ve 10 A, 250 V değerli fişten oluşan bir Kablo Seti kullanınız. Kablo, cihazın kullanılacağı ülke için uygun güvenlik onaylanma sahip olmalıdır.

## **GÜVENLİK ÖNLEMLERİ**

- Kablonun zarar görmesini önlemek üzere, monitörü veya diğer herhangi bir ağır nesneyi elektrik kablosunun üzerine yerleştirmekten kaçınınız.
- Monitörü yağmura, aşırı neme veya toza maruz bırakmayınız.
- Monitörün havalandırma deliklerinin ve açıklıklarının üzerini kapatmayınız. Monitörü her zaman uygun havalandırmanın bulunduğu bir yere yerleştiriniz.
- Monitörü parlak bir arka zemine karşı veya güneş ışığı ya da diğer ışık kaynaklarının monitörün yüzünde yansyabileceği bir yere yerleştirmekten kaçınınız. Monitörü göz seviyesinin biraz aşağısına yerleştiriniz.
- Monitörü baska bir yere naklederken özenle kavrayınız.
- Ekran çok hassas olduğu için, ekranı darbeye maruz bırakmaktan veya çizmekten kaçınınız.

## **MONİTÖRÜN TEMİZLENMESİ**

Monitörü temizlerken lütfen aşağıdaki kılavuz maddelerini dikkatlice uygulayınız.

- Temizlemeden önce her zaman monitörün fişini çekiniz.
- Ekranı ve kabinin ön ve yan kısımlarını silmek için yumuşak bir bez kullanınız.



## **GÜÇ TASARRUFU**

Monitör, kehribar renkli güç LED ışığı ile gösterildiği gibi, kontrol sinyali ile ekran kontrolünden “Güç Tasarrufu” moduna geçecektir.

<b>Durum</b>	<b>LED İpiði</b>
AÇIK	Mavi
Güç tasarrufu modu	Kehribar

Bir kontrol sinyali taranana veya klavye ya da fare etkin hale gelene dek güç tasarruf durumları muhafaza edilecektir. Etkin KAPALI durumdan AÇIK duruma dönülmesi için geri kazanım süresi 3 saniye civarındadır.

## **DDC**

Kurulum işlemini kolaylaştırmak üzere, sistemizin de DDC protokolünü desteklemesi halinde monitörünüz sisteminizde Tak ve Çalıştır fonksiyonunu destekler. DDC (Ekran Veri Kanalı), monitörün örneğın, desteklenen çözünürlükler ve karşılık gelen zamanlama gibi yetenekleri hakkında host sistemini otomatik olarak bilgilendirdiği bir iletişim protokolüdür. Monitör DDC2B standardını destekler.

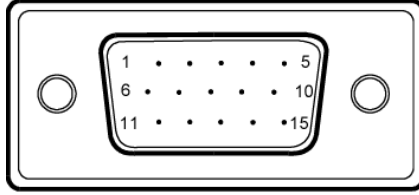
**KONEKTÖR PIN ATAMASI**

15-Pinli Renkli Ekran Sinyal Kablosu

PIN NO.	AÇIKLAMA	PIN NO.	AÇIKLAMA
1.	Kirmizi	9.	+5V
2.	Yesil	10.	Mantiksal Topraklama
3.	Mavi	11.	Monitör Topraklama
4.	Monitör Topraklama	12.	DDC-Seri Veri
5.	DDC-dönüsü	13.	H-Senk
6.	R-Topraklama	14.	V-Senk
7.	G- Topraklama	15.	DDC-Seri Saat
8.	B- Topraklama		

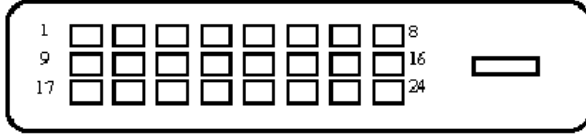

### 24-Pinli Renkli Ekran Sinyal Kablosu

PIN	Anlami	PIN	Anlami
1.	TMDS Veri2-	13.	TMDS Veri3+
2.	TMDS Veri2+	14.	+5V Gücü
3.	TMDS Veri 2/4 Koruma	15.	GND (+5V hsync.vsync için dönüş)
4.	TMDS Veri4-	16.	Hızlı Takma Saptaması
5.	TMDS Veri4+	17.	TMDS Veri0-
6.	DDC Saat	18.	TMDS Veri0+
7.	DDC Veri	19.	TMDS Veri 0/5 Koruma
8.	Analog Dikey Senk	20.	TMDS Veri5-
9.	TMDS Veri1-	21.	TMDS Veri5+
10.	TMDS Veri1+	22.	TMDS Saat Koruması
11.	TMDS Veri 1/3 Koruma	23.	TMDS Saat+
12.	TMDS Veri3-	24.	DDC TMDS Saat-

## Standart Zaman Tablosu

Farklı modlar için ayar yapma ihtiyacını azaltmak üzere, aşağıdaki tabloda verildiği gibi, monitör en fazla kullanılan ayarlar için fabrika ayar modlarına sahiptir. İdeal ayar için, kullanıcının Windows “Tam Ekran” deseni altında Auto Setup fonksiyonunu yürütmesi tavsiye edilmektedir. Eğer kullandığı mod fabrika ayarlarının birisi ile eşleşmiyorsa, kullanıcı kendi tercih ettiği modları kullanıcı modları kısmında saklayabilir. Monitör 9 kullanıcı moduna kadar saklama yeteneğine sahiptir. Bir kullanıcı modu olarak saklamak üzere gerekli olan tek şart, yeni ekran bilgilerinin yatay frekans için 1 KHz veya dikey frekans için 1 Hz farklılığa sahip olması ya da sync sinyal özelliklerinin fabrika ayarlı modlardan farklı olmasıdır.

Mod	Çözünürlük
1	VGA 720 x 400 70 Hz
2	VGA 640 x 480 59.94 Hz
3	MAC 640 x 480 66.66 Hz
4	VESA 640 x 480 72 Hz
5	VESA 640 x 480 75 Hz
6	648 x 500 57.7 Hz
7	VESA 800 x 600 56.25 Hz
8	VESA 800 x 600 60 Hz
9	VESA 800 x 600 72 Hz
10	VESA 800 x 600 75 Hz
11	MAC 832 x 624 74.55 Hz
12	VESA 1024 x 768 60 Hz
13	VESA 1024 x 768 70 Hz
14	VESA 1024 x 768 75 Hz
15	VESA 1152 x 864 75 Hz
16	VESA 1280 x 1024 60 Hz
17	VESA 1280 x 1024 75 Hz
18	VESA 1366 x 768 60 Hz

## KURULUM

Monitörü host sisteminize kurmak için lütfen aşağıda belirtilen adımları takip ediniz:

### Adımlar

- 1-1 Video Kablosunu Bağlayın
  - a. Hem monitörün hem de bilgisayarın KAPALI olduğundan emin olunuz.
  - b. Video kablosunu bilgisayara bağlayınız.
- 1-2 DVI Kablosunu Bağlayın(yalnızca Çift-Girişli Model)
  - a. Hem monitörün hem de bilgisayarın KAPALI olduğundan emin olunuz.
  - b. 24-iğneli DVI kablosunun bir ucunu monitörün arkasına takınız ve diğer ucunu da bilgisayarın yuvasına bağlayınız.
2. Elektrik Kablosunu Bağlayın  
Elektrik kablosunu monitöre takınız, sonrasında bunu uygun bir şekilde topraklanmış olan bir AC elektrik prizine takınız.
3. Monitörü ve Bilgisayarı AÇIN  
İlk olarak monitörü ve sonrasında bilgisayarı AÇINIZ.  
Bu sırayı takip etmek çok önemlidir.
4. Eğer monitör hala düzgün bir şekilde çalışmıyorsa, lütfen sorunu teşhis etmek üzere sorunların giderilmesi kısmına bakınız.

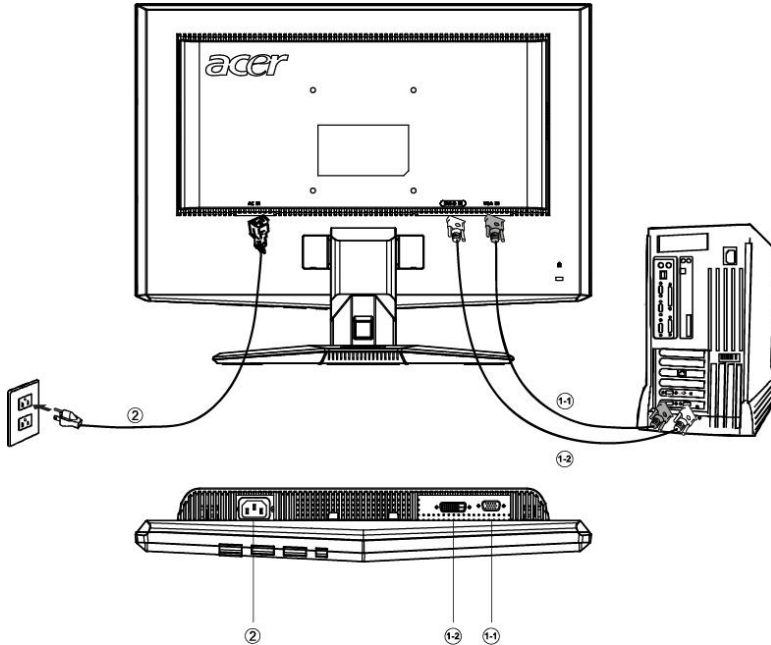

## KULLANICI AYAR DÜĞMELERİ

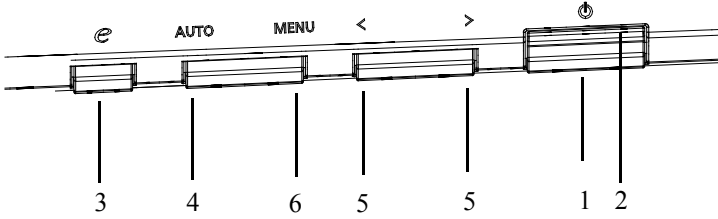

### Ön Panel Düğmeleri

1. Açma-Kapatma Düğmesi:

Monitörü AÇAR veya KAPATIR.

2. Güç LED'i:

Cihazın AÇIK durumda olduğunu gösterecek şekilde yanar.

3. empowering(güç veriyor)/Çık:

1) OSD menüsü etkin durumda iken, bu düğme ÇIKIŞ-TUŞU olarak (OSD menüsünden ÇIKIŞ) işlev gösterecektir.

2) OSD menüsü kapalı durumda iken, senaryo modunu seçmek için bu düğmeye basın.

4. Otomatik Ayar düğmesi / Çıkıt:

1) OSD menüsü etkin durumda iken, bu düğme ÇIKIŞ-TUŞU olarak (OSD menüsünden ÇIKIŞ) işlev gösterecektir.

2) OSD menüsü kapalı durumda iken, Otomatik Ayar fonksiyonunu etkin kılmak üzere bu düğmeye 2 saniye boyunca basınız. Otomatik Ayar fonksiyonu YKON, DKON, Saat ve Odak ayarlarının gerçekleştirilmesi için kullanılır.

5. </>:

İstenen fonksiyonu seçmek üzere < veya > düğmesine basınız.

Mevcut fonksiyonun ayarlarını değiştirmek üzere < veya > düğmesine basınız.

6. MENÜ/GİRİŞ:

OSD KAPALI olduğu zaman OSD menüsünü etkin kılar veya OSD AÇIK olduğu zaman ayar fonksiyonunu açar/kapatır.

## BİR AYAR NASIL GERÇEKLEŞTİRİLİR

1. OSD penceresini etkin kılmak üzere MENU düğmesine basınız.
2. İstenen fonksiyonu seçmek üzere < veya > düğmesine basınız.
3. Ayarlamak istediğiniz fonksiyonu seçmek üzere MENU düğmesine basınız.
4. Mevcut fonksiyonun ayarlarını değiştirmek üzere < veya > düğmesine basınız.
5. Çıkış yapıp kaydetmek için, çıkış fonksiyonunu seçiniz. Eğer başka bir fonksiyonu daha ayarlamak istiyorsanız, 2-4 adımlarını tekrarlayınız.

- **P/X Serisi OSD davranış**

Po naciśnięciu guzika „MENU” znajdującego się na brzegu

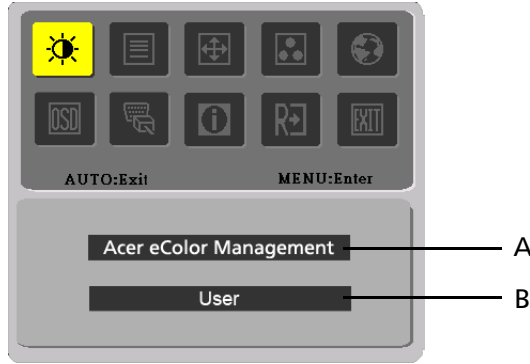

A. **Acer eColor Management**

Jeśli został wybrany „Acer eColor Management”, pojawi się Acer eColor OSD

B. **USER**

Jeśli wybrano „USER” (Użytkownik), pojawi się standardowe OSD



I. Yalnızca Çift Girişli Model



II. Yalnızca Analog Girişli Model







- **RESMİN AYARLANMASI**

Fonksiyon kontrol LED'lerinin tanımları

A. Acer eColor Management









Ana Menü Simgesi	Alt Menü Simgesi	Alt Menü Ögesi	Tanım
	Yok	Kullanıcı Mod	Kullanıcı tanımlı. Ayarlar, her duruma uyacak şekilde ince ayarlanabilir
	Yok	Metin Mod	Göz yorulmasını önlemek için parlaklık ve kontrastın en iyi ayarı. Ekrandaki metinleri okumanın en rahat yolu
	Yok	Standart Mod	Varsayılan ayar. Asıl ekran özelliğini gösterir
	Yok	Grafikle	Renkleri iyileştirir ve detayları ön plana çıkarır. Resimler ve fotoğraflar, keskin detaylara görüntülenir
	Yok	Film Mod	Sahneleri en detaylı haliyle gösterir. Yetersiz düzeyde aydınlatılan ortamlarda bile mükemmel görüntü sağlar

B. USER

Ana Menü Simgesi	Alt Menü Simgesi	Alt Menü Ögesi	Tanım
		Kontrast	Bir ekran görüntüsünün ön zemini ile arka zemini arasındaki kontrastı ayarlar.
		Parlaklık	Ekran görüntüsünün arka zemin parlaklığını ayarlar.
		ACM	ACM (Uyarlamalı Kontrast Yönetimi): ACM AÇMA/KAPAMA Anahtarı, varsayılan "KAPALI"
		Odak	Resim Odağını ayarlar. (yalnızca Analog modunda mevcuttur)
		Saat	Resim Saatini ayarlar. (yalnızca Analog modunda mevcuttur)



Ana Menü Simgesi	Alt Menü Simgesi	Alt Menü Ögesi	Tanim
		Y. Konum	Yatay konumu ayarlar. (yalnızca Analog modunda mevcuttur)
		D. Konum	Dikey konumu ayarlar. (yalnızca Analog modunda mevcuttur)
	Yok	Sıcak	Renk ısısını sıcak beyaza ayarlar.
	Yok	Soğuk	Renk ısısını soğuk beyaza ayarlar.
		Kullanıcı Tanımı/Kırmızı	Kırmızı/Yeşil/Mavi yoğunluğunu ayarlar.
		Kullanıcı Tanımı/Yeşil	
		Kullanıcı Tanımı/Mavi	
	Yok	English	Çoklu dil seçimi.
	Yok	繁體中文	
	Yok	Deutsch	
	Yok	Francais	
	Yok	Espanol	
	Yok	Italiano	
	Yok	简体中文	
	Yok	日本語	
	Yok	Suomi	EMEA versja, tylko OSD
	Yok	Nederlands	
	Yok	Русский	

Ana Menü Simgesi	Alt Menü Simgesi	Alt Menü Ögesi	Tanım
		Y. Konum	OSD'nin yatay konumunu ayarlar.
		D. Konum	OSD'nin dikey konumunu ayarlar.
		OSD Zamaşıımı	OSD zamaşıımını ayarlar.
	Yok	Analog	Analogdan (D-Sub) giriş sinyalinini seçer
	Yok	Dijital	Dijitalden (DVI) giriş sinyalinini seçer
	Yok	DDC/CI	DDC/CI desteđini AÇ/KAPAT.
	Yok	Bilgiler	Çözünürlüğü, Y/D frekansı ve mevcut giriş zamanlamasının giriş yuvasını gösterir.
	Yok	Reset	Otomatik konfigürasyonun her bir eski durumunu siler ve renk isisini Soguk olarak ayarlar.
	Yok	Çıkış	Çözünürlüğü, Y/D frekansı ve mevcut giriş zamanlamasının giriş yuvasını gösterir.

- Acer eColor Management OSD

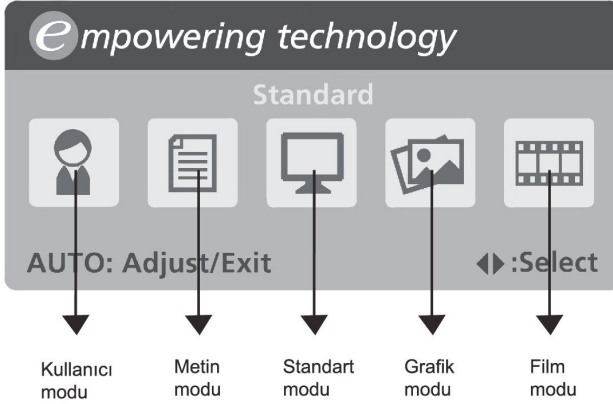

## • Çalıştırma talimatları

### Acer eColor Management

1. Adım: Acer e Color Management OSD'sini açmak için "  Tuşu"na basın ve senaryo modlarına ulaşın
2. Adım: Modu seçmek için "<" ya da ">" tuşlarına basın
3. Adım: Otomatik Ayarlama yapmak için "Auto Tuşu"na tekrar basın

## • Özellikler ve yararları

Mod	Özellikler	Yararları
<b>Standart</b>	Varsayılan ayar	Asıl ekran özelliğini gösterir
<b>Metin</b>	Göz yorulmasını önlemek için parlaklık ve kontrastın en iyi ayarı	Ekrandaki metinleri okumanın en rahat yolu
<b>Grafikler</b>	Renkleri iyileştirir ve detayları ön plana çıkarır	Resimler ve fotoğraflar, keskin detaylara görüntülenir
<b>Film</b>	Sahneleri en detaylı haliyle gösterir	Yetersiz düzeyde aydınlatılan ortamlarda bile mükemmel görüntü sağlar.
<b>Kullanıcı</b>	Kullanıcı tanımlı	Ayarlar, her duruma uyacak şekilde ince ayarlanabilir

## SORUNLARIN GİDERİLMESİ

Servis işlemi öncesinde LCD monitörünüzü göndermeden önce, sorunu kendinizin teşhis edip edemediğini görmek üzere lütfen aşağıdaki sorunların giderilmesi listesini gözden geçiriniz.

(VGA Mode)

Sorunlar	Mevcut Durum	Çözüm
Görüntü yok	LEDAÇIK	<ul style="list-style-type: none"> <li>OSD'yi kullanarak, parlaklığı ve kontrastı maksimuma ayarlayınız veya bunları ilgili fabrika varsayılan ayarlarına resetleyiniz.</li> </ul>
	LED KAPALI	<ul style="list-style-type: none"> <li>Açma-Kapatma düğmesini kontrol ediniz.</li> </ul>
		<ul style="list-style-type: none"> <li>AC elektrik kablosunun monitöre düzgün bir şekilde bağlı olduğunu kontrol ediniz.</li> </ul>
	LED kehribar renkli olarak beliriyor	<ul style="list-style-type: none"> <li>Video sinyal kablosunun monitörün arkasına düzgün bir şekilde bağlanmış olduğunu kontrol ediniz.</li> </ul>
		<ul style="list-style-type: none"> <li>Bilgisayar sisteminin gücünün AÇIK olduğunu kontrol ediniz.</li> </ul>
	Anormal Görüntü	Düzensiz Olmayan Görüntü
Görüntü yok, merkezden kaymış durumda veya ekran boyutundan çok küçük ya da çok büyük		<ul style="list-style-type: none"> <li>OSD'yi kullanarak, standart olmayan sinyallerde ÇÖZÜNÜRLÜĞÜ, SAATI, SAAT-VURUMUNU, Y-KONUMU ve D-KONUMU ayarlayınız.</li> </ul>
		<ul style="list-style-type: none"> <li>OSD'yi kullanarak, tam ekran görüntüsünün olmaması halinde, lütfen diğer bir çözünürlüğü veya dikey yenileme zamanlamasını seçiniz.</li> </ul>
		<ul style="list-style-type: none"> <li>Sinyal kablosunu değiştirmeden veya çıkarmadan önce ya da monitörü kapatmadan önce, görüntünün boyutunu ayarladıktan sonra birkaç saniye için bekleyiniz.</li> </ul>

## (DVI Mode)

Sorunlar	Mevcut Durum	Çözüm
Görüntü yok	LEDAÇIK	<ul style="list-style-type: none"><li>• OSD'yi kullanarak, parlaklığı ve kontrastı maksimuma ayarlayınız veya bunları ilgili fabrika varsayılan ayarlarına resetleyiniz.</li></ul>
	LED KAPALI	<ul style="list-style-type: none"><li>• Açma-Kapatma düğmesini kontrol ediniz.</li></ul>
		<ul style="list-style-type: none"><li>• AC elektrik kablosunun monitöre düzgün bir şekilde bağlı olduğunu kontrol ediniz.</li></ul>
	LED kehribar renkli olarak beliriyor	<ul style="list-style-type: none"><li>• Video sinyal kablosunun monitörün arkasına düzgün bir şekilde bağlanmış olduğunu kontrol ediniz.</li></ul>
		<ul style="list-style-type: none"><li>• Bilgisayar sisteminin gücünün AÇIK olduğunu kontrol ediniz.</li></ul>



## Declaration of Conformity

We,

**Acer Computer (Shanghai) Limited**

3F, No. 168 Xizang medium road, Huangpu District,  
Shanghai, China

Contact Person: Mr. Easy Lai

Tel: 886-2-8691-3089 Fax: 886-2-8691-3000

E-mail: [easy\\_lai@acer.com.tw](mailto:easy_lai@acer.com.tw)

Hereby declare that:

<b>Product:</b>	<b>18.5" LCD Monitor</b>
<b>Trade Name:</b>	<b>Acer</b>
<b>Model Number:</b>	<b>X193HQ</b>
<b>SKU Number:</b>	<b>X193HQxxx ("x" = 0~9, a ~ z, A ~ Z or Blank)</b>

Is compliant with the essential requirements and other relevant provisions of the following EC directives, and that all the necessary steps have been taken and are in force to assure that production units of the same product will continue comply with the requirements.

**EMC Directive 89/336/EEC, amended by 92/31/EEC and 93/68/EEC as attested by conformity with the following harmonized standards:**

- EN55022:1998 + A1:2000 + A2:2003, AS/NZS CISPR22:2002, Class B
- EN55024:1998 + A1:2001 + A2:2003
- EN61000-3-2:2000, Class D
- EN61000-3-3:1995 + A1:2001

**Low Voltage Directive 2006/95/EC as attested by conformity with the following harmonized standard:**

- EN60950-1:2001

**RoHS Directive 2002/95/EC on the Restriction of the Use of certain Hazardous Substances in Electrical and Electronic Equipment**

*Easy Lai*

Easy Lai / Director

Acer Computer (Shanghai) Limited

Oct. 24, 2007

Date



## **Federal Communications Commission Declaration of Conformity**

This device complies with Part 15 of the FCC Rules. Operation is subject to the following two conditions:  
(1) this device may not cause harmful interference, and (2) this device must accept any interference received, including interference that may cause undesired operation.

The following local Manufacturer /Importer is responsible for this declaration:

Product:	18.5" LCD Monitor
Model Number:	X193HQ
SKU Number:	X193HQxxx ("x" = 0~9, a ~ z, or A ~ Z)
Name of Responsible Party:	Acer America Corporation
Address of Responsible Party:	333 West San Carlos St. San Jose, CA 95110 U. S. A.
Contact Person:	Acer Representative
Phone No.:	254-298-4000
Fax No.:	254-298-4147