

Notebook TravelMate série 520

Uživatelská příručka



Copyright © 2000 Acer Incorporated

Všechna práva vyhrazena

Uživatelská příručka k notebooku TravelMate série 520

Společnost Acer si vyhrazuje právo na případné průběžné změny této příručky při jejích dalších vydáních.

Sériové číslo notebooku, datum a místo nákupu a označení modelu vepište do příslušných kolonek dále v textu. Sériové číslo i číslo modelu notebooku jsou uvedeny na nálepce na krabici od notebooku. Veškerá korespondence týkající se tohoto notebooku musí obsahovat zmíněné údaje.

Kopírování, reprodukování nebo šíření této publikace v jakékoliv formě i podobě je povoleno pouze s písemným souhlasem společnosti Acer Incorporated.

Model Sériové číslo

Datum nákupu Místo nákupu

Acer a Acer logo jsou registrované ochranné známky společnosti Acer Incorporated. Názvy produktů a ochranné známky jiných společností v tomto dokumentu mají pouze informativní charakter a patří příslušným společnostem.

Nejdříve několik věcí úvodem

Rádi bychom Vám poděkovali, že jste si zvolili notebook série TravelMate. Doufáme, že budete se svým počítačem TravelMate spokojeni tak, jako jsme byli my, když jsme tento počítač pro Vás připravovali.

Vaši průvodci

Abychom Vám usnadnili používání Vašeho počítače TravelMate, připravili jsme pro Vás několik průvodců:



Jako úplně první - rozkládací plakát **Just for Starters...** Vám pomůže na samotném začátku při sestavování Vašeho počítače.



Tato **Uživatelská příručka** Vám představí řadu možností, které Vám umožní, abyste byli díky svému počítači produktivnější. Tento průvodce poskytuje jasné a přehledné informace, týkající se počítače. Z tohoto důvodu si jej pečlivě přečtěte.

Pokud byste si někdy chtěli vytisknout kopii, je tato Uživatelská příručka v anglickém jazyce rovněž dostupná ve formátu PDF. Při tisku postupujte takto:

1. V prostředí Windows klepněte na tlačítko **Start, Programy, TravelMate**.
2. Klepněte na položku **TravelMate User`s guide**.

Poznámka: K prohlížení tohoto souboru je nezbytný nainstalovaný program Adobe Acrobat Reader. Pokud tento program není na Vašem počítači nainstalován, klepnutím na položku TravelMate User`s guide se spustí nejprve program Setup pro Acrobat Reader. Při instalaci postupujte podle pokynů na obrazovce. Případné pokyny týkající se používání programu Adobe Acrobat Reader získáte v nabídce **Help (Nápověda)**.



Kartička **Hot key pocket reference** (kapesní průvodce „horkými“ klávesami) je užitečná pro rychlou orientaci v kombinacích funkčních klávesy.



Online průvodce (Online guide) představuje Vaši pomocnou ruku při seznamování s počítačem, neboť obsahuje snadno přístupné podrobné a provázané informace, týkající se Vašeho počítače.

Pro zpřístupnění Online průvodce:

1. V prostředí Windows klepněte na tlačítko **Start, Programy, TravelMate**.
2. Klepněte na položku **TravelMate Online guide**.

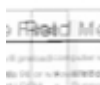

A nakonec, jako součást balení Vašeho počítače může být i list **Read me first**, obsahující důležité poznámky a novinky. Proto si jej prosím rovněž přečtěte.

Poznámka: Online guide i read me first jsou v anglickém jazyce.

Pro další informace o našich výrobcích, službách a informacích o technické podpoře (support) můžete navštívit naši internetovou stránku (www.acer.com).

Základní péče a rady pro používání Vašeho počítače

Zapínání a vypínání počítače

Při zapínání počítače jednoduše posuňte a pak uvolněte posuvný síťový vypínač umístěný na levé straně svého počítače TravelMate.

Vypnutí napájení počítače můžete provést některým z následujících způsobů:

- S použitím příkazu Windows pro vypnutí. Klepněte na tlačítko **Start, Vypnout, Vypnout** a nakonec klepněte na tlačítko **OK**.
- Pomocí síťového vypínače.



Poznámka: Síťový vypínač můžete rovněž používat k provádění různých funkcí řízení spotřeby. Viz část „Základní řízení spotřeby“ na stránce 31.

- Pro řízení spotřeby použijte přizpůsobené funkce.

Vypnutí počítače můžete rovněž provést sklopením krytu displeje nebo stisknutím „horké“ klávesy **Fn-F4** pro „uspání“ (sleep). Viz část „Základní řízení spotřeby“ na stránce 31.



Poznámka: Pokud nemůžete vypnout počítač normálním způsobem, posuňte a podržte síťový vypínač alespoň 4 sekundy, až se počítač vypne. Pokud počítač vypnete a chcete jej opět zapnout, vyčkejte před jeho opětovným zapnutím alespoň dvě sekundy.

Péče o Váš počítač

Váš počítač Vám bude dobře sloužit, budete-li o něj správně pečovat.

- Nevystavujte počítač přímému slunečnímu záření. Neumisťujte jej do blízkosti zdrojů tepla, jakým je například radiátor.
- Nevystavujte počítač teplotám nižším než 0°C nebo vyšším než 50°C.
- Nevystavujte počítač magnetickým polím.
- Nevystavujte počítač dešti nebo vlhkosti.
- Zabraňte políti počítače vodou nebo jakoukoli tekutinou.
- Nevystavujte počítač velkým nárazům a otřesům.
- Nevystavujte počítač prachu a nečistotám.
- Na horní plochu počítače nikdy neumisťujte žádné předměty, aby nedošlo k jeho poškození.
- Vyvarujte se prudkého zavírání krytu displeje.
- Nikdy počítač neumisťujte na nerovné plochy.

Péče o síťový adaptér

Zde je několik rad, jak pečovat o síťový adaptér:

- Nepřipojujte síťový adaptér k žádnému jinému zařízení.
- Nešlapejte na síťovou přívodní šňůru a neumisťujte na ni žádné těžké předměty. Umístěte síťovou šňůru a veškeré kabely mimo frekventovanou oblast, kde často chodí lidé.
- Při odpojování síťové šňůry ze zásuvky ve zdi netahejte za samotnou šňůru, ale vždy uchopte zástrčku.
- Celková proudová zátěž připojených zařízení nesmí přesáhnout proudovou zátěž prodlužovací šňůry (pokud ji používáte). Kromě toho celkové zatížení veškerého zařízení zapojeného do jedné zásuvky ve zdi nesmí přesáhnout kapacitu pojistky.

Péče o baterie

Zde je několik rad, jak pečovat o baterie:

- Používejte pouze baterie stejného druhu. Před vyjmutím nebo výměnou baterií vypněte napájení počítače.
- Nezasahujte do obalu baterií. Udržujte baterie mimo dosah dětí.
- Použité baterie odstraňte v souladu s místními předpisy a nařízeními. Pokud je to možné, proveďte jejich recyklaci.

Čištění a servis počítače

Při čištění svého počítače dodržujte následující kroky:

1. Vypněte počítač a vyjměte držák s bateriemi.
2. Odpojte síťový adaptér.
3. Pro čištění používejte měkký hadřík navlhčený ve vodě. Nepoužívejte tekuté nebo aerosolové čističe.

Pokud nastane některá z následujících událostí:

- Došlo k pádu počítače nebo k poškození jeho skřínky.
- Došlo k políání počítače tekutinou.
- Počítač nepracuje normálně.

Viz část „Odstraňování potíží s mým počítačem“ na stránce 53.

Obsah

Nejdříve několik věcí úvodem	2
Vaši průvodci	2
Základní péče a rady pro používání Vašeho počítače	3
1 Obeznamení s počítačem TravelMate	9
Prohlídka počítače TravelMate	10
Čelní pohled	10
Pohled na levou stranu	11
Pohled na pravou stranu	12
Pohled zezadu	13
Pohled zespodu	15
Přednosti	16
Indikátory	18
Používání klávesnice	19
Speciální klávesy	19
Touchpad	25
Základy ovládání touchpadu	25
Ukládání dat	27
Pevný disk	27
Mechaniky AcerMedia	27
Používání software	28
Audio	30
Nastavení hlasitosti	30
Základní řízení spotřeby	31
Přenášení počítače TravelMate	32
Odpojování z pracovní plochy	32
Přenášení počítače	32
Přenesení počítače domů	33
Cestování s počítačem	35
Mezinárodní cestování s počítačem	35
Zabezpečení Vašeho počítače	37
Používání bezpečnostního zámku počítače	37
Používání hesel	37

2 Přizpůsobování počítače	41
Rozšiřování prostřednictvím doplňků	42
Moduly AcerMedia	42
Doplňky pro rozšíření konektivity	42
Doplňky pro rozšíření konfigurace	47
Rozšíření paměti	47
Používání systémových pomocných programů (utilit)	50
Sleep Manager	50
Notebook Manager	51
Launch Manager	51
BIOS utility	52
3 Odstraňování potíží s mým počítačem	53
Často pokládané otázky	54
Rady při odstraňování potíží	58
Používání programu PC-Doctor	58
Chybové zprávy	59
Vyžádání servisu	62
Mezinárodní záruka (ITW)	62
Předtím, než zavoláte	62
Příloha A Technické údaje	65
Příloha B Předpisy a vyhlášky	69
Vyhláška FCC	70
Vyhláška o modemu	71
FCC	71
CTR 21	71
Důležitá bezpečnostní upozornění	72
Prohlášení o použití laserového zařízení	74
Prohlášení o lithiových bateriích	74
Prohlášení o přechodu na rok 2000	74
Poznámky k ochraně autorských práv společnosti Macrovision	75

1 Obeznamení s počítačem TravelMate

Váš počítač TravelMate představuje kombinaci vysokého výkonu, všestrannosti, předností řízení spotřeby a multimediálních schopností s jedinečným stylem a ergonomickým designem. Se svým novým výpočetním partnerem docílíte nedostižné produktivity a spolehlivosti.

Prohlídka počítače TravelMate

Po sestavení svého počítače podle postupu, který je vyobrazen na plakátě **Just for Starters....**, se nyní podíváme „kolem dokola“ na Váš nový počítač TravelMate.

Čelní pohled

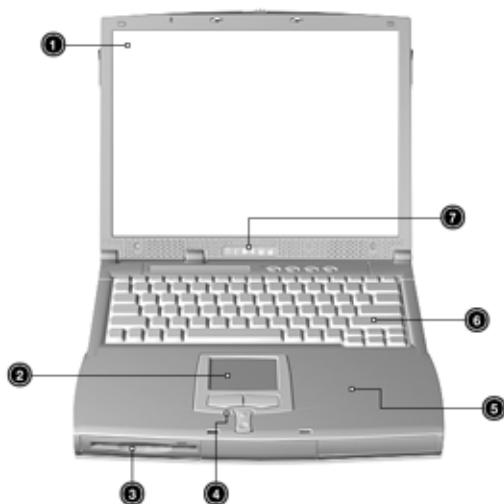





Číslo	Položka	Popis
1	Obrazovka displeje	LCD displej, zobrazuje výstup počítače.
2	Touchpad	Polohovací zařízení citlivé na dotek, které pracuje podobně jako počítačová myš.
3	Disketová mechanika	Interní disketová mechanika pro diskety 3,5 palce.
4	Tlačítka pro klepnutí (levé, střední a pravé)	Levé a pravé tlačítko má stejnou funkci jako levé a pravé tlačítko myši. Střední tlačítko slouží jako rolovací (nahoru/dolů).

Číslo	Položka	Popis
5	Plocha pro opření zápěstí	Pohodlná podpůrná oblast pro Vaše ruce při používání počítače.
6	Klávesnice	Slouží pro zadávání údajů do Vašeho počítače.
7	Stavový indikátor	Světelné diody (LED), které se zapínají a vypínají při zobrazování stavu počítače a jeho jednotlivých funkcí a komponentů.

Pohled na levou stranu



Číslo	Položka	Popis
1	Bezpečnostní zámek	Pro připojení k bezpečnostnímu zámku počítače (založen na kompatibilitě se systémem Kensington).
2	Sloty pro rozšiřující PC-karty 	Pro připojení dvou 16bitových PC-karet Typu I/II nebo jedné karty Typu III nebo 32bitové PC-karty CardBus.
3	Tlačítka pro vysunutí PC-karty	Slouží pro vysunutí karty ze slotu.
4	Síťový vypínač	Pro zapnutí napájení počítače.
5	Infračervený port 	Pro vytvoření rozhraní s infračervenými zařízeními (například tiskárna, počítače apod.).

Číslo	Položka	Popis
6	Zásuvka pro připojení výstupu reproduktorů/ sluchátek 	Linkový výstup pro připojení audiozařízení (například reproduktory, sluchátka).
7	Zásuvka vstupní linky 	Linkový vstup pro připojení audiozařízení (například CD přehrávač, stereofonní walkman).
8	Zásuvka pro mikrofon 	Pro připojení monofonního/stereofonního kondenzátorového mikrofonu.
9	Ovládání hlasitosti	Slouží k ovládání hlasitosti reproduktorů.
10	Slot pro soupravu Video capture kit	Pro připojení videokonferenční soupravy Video capture kit na levé straně počítače.

Pohled na pravou stranu











Číslo	Položka	Popis
1	Slot pro soupravu Video capture kit	Pro připojení videokonferenční soupravy Video capture kit na pravé straně počítače.
2	Prostor pro baterii	Zde je umístěn modul baterie počítače.
3	Mechanika AcerMedia	Slouží k umístění výměnných modulů.
4	Indikátor LED	Rozsvítí se, jestliže je aktivní disk AcerMedia.

Číslo	Položka	Popis
5	Tlačítko pro vysunutí	Slouží k vysunutí kompaktního disku z mechaniky.
6	Otvor pro nouzové vysunutí	Slouží k vysunutí kompaktního disku z mechaniky, jestliže je počítač vypnutý. Další podrobnosti - viz stránka 55.
7	Zásuvka pro síťový adaptér	Pro připojení síťového napájecího adaptéru.

Pohled zezadu



Číslo	Položka	Popis
1	Port PS/2 	Slouží pro připojení jakéhokoli zařízení kompatibilního s PS/2 (například klávesnice/myš PS/2).
2	Sériový port 	Pro připojení sériového zařízení (například sériové myši).
3	Paralelní port 	Pro připojení paralelního zařízení (například paralelní tiskárny).
4	Rozšiřující port 	Pro připojení volitelného replikátoru portů EasyPort.

Číslo	Položka	Popis
5	Porty USB (dva) 	Pro připojení jakéhokoli zařízení s rozhraním USB (například myš nebo kamera USB).
6	Port pro vnější monitor 	Pro připojení zobrazovacího zařízení (například externího monitoru, LCD projektoru) při zobrazení až 64 000 barev s rozlišením 1 280 x 1 024 bodů.
7	Zásuvka pro modem 	Pro připojení vestavěného modemu k telefonní lince.
8	Zásuvka pro připojení k počítačové síti 	Pro připojení k počítačové síti Ethernet 10/100.

Pohled zespodu

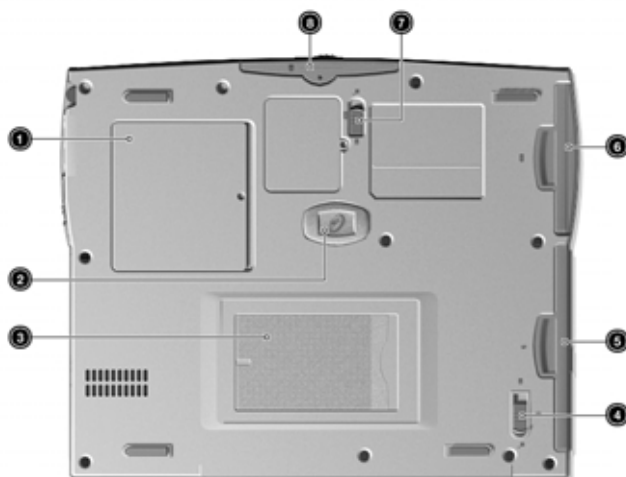

Číslo	Položka	Popis
1	Paměťový prostor	Zde je uložena hlavní paměť počítače.
2	Ochrana pevného disku proti otřesům	Chrání Váš pevný disk proti otřesům.
3	Prostor pro osobní identifikační kartu	Zde vložte navštívenku nebo identifikační kartu podobné velikosti pro personalizaci počítače.
4	Uvolňovací západka modulu AcerMedia	Odjištění modulu AcerMedia při vyjímání nebo vzájemné výměně.
5	Prostor pro modul AcerMedia	Pro uložení modulu AcerMedia.
6	Prostor pro baterii	Zde je umístěn modul baterie počítače.
7	Uvolňovací západka modulu baterie	Pro odjištění modulu baterie při vyjímání.
8	Prostor pro pevný disk	Zde je uložen pevný disk počítače (zajištěn šroubkem).

Přednosti

V další části je uveden stručný přehled mnoha předností počítače:

Výkon

- Procesor Mobile Pentium® III s cache paměti 256 kB level 2, procesor Mobile Pentium® III s cache paměti 256 kB level 2 s technologií Intel® Speed-Step™ s cache paměti 256 kB level 2 nebo procesor Mobile Celeron® s cache paměti 128 kB level 2.
- 64bitová paměťová sběrnice.
- AcerMedia bay (vyjímatelná mechanika CD-ROM, DVD-ROM nebo CD-RW).
- Vestavěná disketová mechanika.
- Pevný disk Enhanced-IDE.
- Modul lithium-iontových baterií.
- Systém řízení spotřeby s technologií ACPI.

Displej

- Aktivní displej TFT s 24bitovým True-color zobrazením 800 x 600 bodů (SVGA) nebo s rozlišením 1 024 x 768 bodů XGA.
- Grafický akcelerátor 2X AGP s 8 MB videopaměti.
- Možnosti 3D.
- Podpora přehrávání DVD.
- Podpora souběžného zobrazování na displeji LCD a monitoru CRT.
- Podpora dalších výstupních zobrazovacích zařízení, jako jsou například LCD projekční panely pro prezentace před velkým obecnstvem.
- Funkce pro automatické snížení jasu LCD displeje, která automaticky navrhne nejvhodnější parametry pro Váš displej a pro úsporu energie.
- Schopnost podpory dvojitého displeje.

Multimédia

- 16bitový stereo PCI 3D audiosystém.
- Zabudované reproduktory a mikrofon.
- Vysokorychlostní mechanika CD-ROM, DVD-ROM nebo CD-RW (AcerMedia bay).
- Volitelná videokonferenční USB souprava (USB video capture kit).

Konektivita

- Vysokorychlostní fax/data modem.
- FIR.
- Konektor USB.
- Konektor Ethernet/Fast Ethernet.

Design a ergonomie

- Design „vše v jednom“ (CD-ROM, disketová mechanika, pevný disk).
- Hladký, jemný a stylový design.
- Klávesnice plné velikosti.
- Ergonomicky umístěné ukazovací zařízení - touchpad.

Rozšiřitelnost

- Sloty pro PC-karty CardBus (dříve PCMCIA) (dvě typu II/I nebo jedna typu III) s podporou portu ZV (zoomed video) (nižší slot).
- Rozšiřitelná paměť a pevný disk.
- Volitelný replikátoru portů pro zapojení/odpojení periferních zařízení „jedním krokem“.

Indikátory

Ve spodní části displeje je umístěno 6 snadno čitelných stavových ikon.



Stavové ikony „napájení“ (Power) a „spánek“ (Sleep) jsou viditelné dokonce i po zavření krytu displeje, takže stav počítače můžete sledovat i při uzavřeném krytu.

Ikona	Funkce	Popis
	Napájení (Power)	Svítlí, pokud je počítač zapnutý.
	“Spánek“ (Sleep)	Rozsvítí se, jakmile počítač přejde do režimu „spánek“.
	Aktivita médií	Rozsvítí se ve chvíli, kdy je aktivní disketová mechanika, pevný disk nebo mechanika AcerMedia.
	Dobíjení baterie	Rozsvítí se ve chvíli, kdy je baterie dobíjena.
	Caps Lock	Rozsvítí se, pokud je aktivní klávesa Caps Lock.
	Num Lock	Rozsvítí se, pokud je aktivní klávesa Num Lock.

Používání klávesnice

Klávesnice počítače je vybavena klávesami plné velikosti spolu se včleněnou číselnou klávesnicí, dále samostatnými kurzorovými klávesami, dvěma klávesami pro Windows a 12 funkčními klávesami.

Speciální klávesy

Klávesy-zámky

Na klávesnici jsou tři klávesy-zámky, které umožňují střídavě zapínat a vypínat požadované funkce.

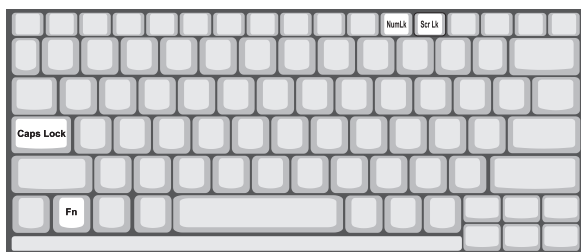

Klávesa-zámek	Popis
Caps Lock	Je-li aktivní, jsou všechny abecední znaky psány velkým písmem (stejná funkce jako po stisknutí klávesy Shift+ <písmeno>).
Num Lock	Je-li aktivní, je numerická klávesnice přepnuta do režimu čísel, to znamená, že klávesy pracují jako na kalkulačce (všechna čísla s aritmetickými operátory, jako je +, -, x, /). Tento režim použijete, potřebujete-li zadávat větší množství numerických údajů. Lepším řešením může být připojení externí číselné klávesnice.
Scroll Lock (Fn-F12)	Je-li aktivní, posune se obrazovka o jeden řádek nahoru nebo dolů po stisknutí šipky nahoru nebo dolů. Mějte na paměti, že funkce Scroll Lock nemusí pracovat u všech aplikací.

Včleněná číselná klávesnice

Včleněná číselná klávesnice pracuje stejně jako číselná klávesnice na stolní klávesnici. Je označena malými znaky, umístěnými v pravém horním rohu kláves. Pro zjednodušení popisu (legendy) na klávesnici nejsou na klávesách vytištěny symboly pro ovládání kurzoru.



Požadovaný přístup Num Lock	Aktivní klávesa	Neaktivní klávesa Num Lock
Číselné klávesy na včleněné číselné klávesnici	Zadávejte číslice normálním způsobem.	
Klávesy pro ovládání kurzoru na včleněné číselné klávesnici	Při používání kláves pro ovládání kurzoru stiskněte klávesu Shift.	Při používání kláves pro ovládání kurzoru stiskněte klávesu Fn.
Klávesy hlavní klávesnice	Při zadávání písmen na včleněné číselné klávesnici podržte klávesu Fn.	Zadávejte písmena normálním způsobem.









Poznámka: Pokud je k počítači připojena externí klávesnice nebo číselná klávesnice, přepne funkce Num Lock automaticky z vestavěné klávesnice na externí klávesnici nebo číselnou klávesnici.

Klávesy pro Windows

Na klávesnici jsou dvě klávesy, které provádějí specifické funkce Windows.



Klávesa	Popis
Klávesa s logem Windows	Tlačítko Start. Kombinace s touto klávesou umožňují speciální funkce, jako jsou:
 + Tab	Aktivace dalšího tlačítka v pruhu úloh.
 + E	Zobrazí okno Průzkumník - Tento počítač (Exploring - My Computer).
 + F	Vyhledání dokumentu.
 + M	Minimalizace všech oken.
Shift +  + M	Zrušení poslední operace minimalizace všech oken.
 + R	Zobrazení dialogového rámečku Spustit.
Klávesa Aplikace 	Otevře kontextovou nabídku aplikace (stejná funkce jako klepnutí pravým tlačítkem).

„Horké“ klávesy

Pro zpřístupnění většiny ovládacích prvků počítače, jako jsou jas displeje, výstupní hlasitost a BIOS Utility, používá počítač „horké“ klávesy nebo klávesové kombinace.

Pro aktivaci „horkých“ kláves stiskněte a podržte klávesu **Fn** před stisknutím druhé klávesy kombinace kláves.

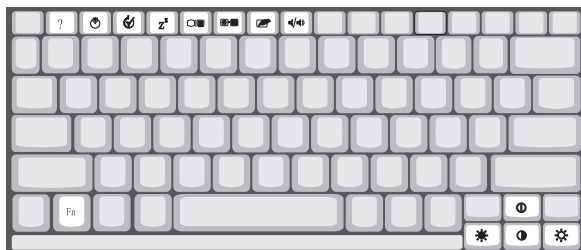

„Horká“ klávesa	Ikona	Funkce	Popis
Fn-F1	?	Klávesa nápovědy	Zobrazuje nápovědu, týkající se „horkých“ kláves.
Fn-F2		Nastavení (Setup)	Zpřístupnění utility pro konfiguraci počítače.
Fn-F3		Přepínání schémat řízení spotřeby	Přepíná schémata řízení spotřeby, používaná počítačem (tato funkce je dostupná, pokud je podporována operačním systémem). Viz část „Základní řízení spotřeby“ na stránce 31.
Fn-F4	Z ^Z	Sleep („Spánek“)	Uvede počítač do režimu „spánek“. Viz část „Základní řízení spotřeby“ na stránce 31.
Fn-F5		Přepínání displeje	Přepíná výstup displeje mezi displejem LCD, externím monitorem (je-li připojen) a současným výstupem jak na displej LCD, tak i na externí monitor.
Fn-F6		Zhasnutí obrazovky	Vypne podsvětlení displeje LCD, aby se ušetřila energie. Po stisknutí jakékoli klávesy se displej opět rozsvítí.

„Horká“ klávesa	Ikona	Funkce	Popis
Fn-F7		Přepínání touchpadu	Zapnutí nebo vypnutí vestavěného touchpadu.
Fn-F8		Přepínání reproduktoru	Zapnutí nebo vypnutí reproduktorů.
Fn-↑		Zvýšení kontrastu	Nepoužitelné, protože úroveň kontrastu aktivních TFT displejů je již optimalizována.
Fn-↓		Snížení kontrastu	Nepoužitelné, protože úroveň kontrastu aktivních TFT displejů je již optimalizována.
Fn-→		Zvýšení jasu	Zvýšení jasu obrazovky.
Fn-←		Snížení jasu	Snížení jasu obrazovky.
Alt Gr-Euro		Euro	Zadávání měnového symbolu Euro.

Symbol Euro

Pokud je rozložení kláves na Vaší klávesnici nastaveno na USA - International nebo United Kingdom (Velká Británie), nebo pokud máte klávesnici s evropským rozložením kláves, můžete na své klávesnici zadávat symbol Euro.



Poznámka pro uživatele klávesnice US: Rozložení kláves na klávesnici je nastaveno při prvním spuštění Windows. Aby symbol Euro fungoval, je třeba přepnout rozložení kláves na klávesnici na US - International.

Budete-li chtít zkontrolovat typ klávesnice:

1. Klepněte na tlačítko **Start, Nastavení, Ovládací panely**.
2. Klepněte dvakrát na ikonu **Klávesnice**.
3. Klepněte na záložku **Jazyk**.

4. Zkontrolujte, zda rozložení kláves na klávesnici používané pro „En English (United States)“ je nastaveno na United States - International.

Pokud tomu tak není, zvolte a klepněte na položku **Vlastnosti**. Pak zvolte **United States - International** a nakonec klepněte na **OK**.

5. Klepněte na tlačítko **OK**.

Chcete-li zadat symbol Euro:

1. Vyhledejte symbol Euro na klávesnici.
2. Otevřete textový editor nebo program pro zpracování textu.
3. Podržte klávesu **Alt Gr** a stiskněte symbol Euro.



Některé fonty a programy nepodporují symbol Euro. Více informací si prosím vyhledejte na internetové adrese <http://www.microsoft.com/typography/faq/faq12.htm>.

Spouštěcí klávesy

V horní části klávesnice jsou umístěna 4 tlačítka. Tato tlačítka se nazývají „spouštěcí klávesy“. Jsou označeny jako klávesa 1, klávesa 2, klávesa 3 a klávesa 4. Implicitně platí, že klávesa 1 se používá ke spuštění prohlížeče internetu a klávesa 2 je použita ke spuštění aplikace pro elektronickou poštu (E-mail). Klávesy 3 a 4 spouštějí aplikaci Launch Manager. Všechny čtyři spouštěcí klávesy může nastavovat uživatel. Pro nastavování spouštěcích kláves je třeba spustit program Acer Launch Manager.



Touchpad

Zabudovaný touchpad představuje ukazovací zařízení, kompatibilní s rozhraním PS/2, které je citlivé na pohyb na svém povrchu. To znamená, že kurzor reaguje na pohyb Vašeho prstu na povrchu touchpadu. Umístění ve střední části plochy pro opření zápěstí poskytuje optimální komfort a oporu.



Poznámka: Při použití externí myši, připojené k sériovému nebo USB rozhraní, můžete stisknout kombinaci kláves **Fn-F7**, aby se touchpad deaktivoval. Pokud používáte externí myš PS/2, bude touchpad deaktivován automaticky.



Základy ovládání touchpadu

V následujících několika bodech se naučíte, jak používat touchpad:



- Pohybuje prstem na ploše touchpadu, aby se pohyboval kurzor na obrazovce. Pohybu kurzoru na obrazovce docílíte pohybem prstu na ploše touchpadu.
- Stiskněte levé (1) a pravé (3) tlačítko, umístěné na okraji touchpadu, aby se provedly funkce volby a spuštění. Tato dvě tlačítka mají podobný význam jako levé a pravé tlačítko myši. Poklepáním na plochu touchpadu dosáhnete podobných výsledků.
- Střední tlačítko (2 - horní a spodní) se používá k rolování stránky nahoru nebo dolů. Toto tlačítko má stejnou funkci jako stisknutí kurzoru na pravém posuvníku v aplikaci Windows.

Funkce	Levé tlačítko	Pravé tlačítko	Střední tlačítka	Poklepání
Spuštění	Klepněte dvakrát rychle po sobě.			Poklepejte dvakrát (stejnou rychlostí jako u dvojitého klepnutí tlačítkem myši).
Volba	Klepněte jedenkrát.			Poklepejte jedenkrát.
Vlečení	Klepněte a podržte a pak prstem na touchpadu vlečte kurzor.			Poklepejte dvakrát (stejnou rychlostí jako u dvojitého klepnutí tlačítkem myši) a pak po druhém klepnutí držte prst na touchpadu a vlečte kurzor.
Zobrazení kontextové nabídky		Klepněte jedenkrát.		
Rolování			Klepněte a podržte tlačítko pro rolování nahoru/dolů.	



Poznámka: Při používání touchpadu mějte suché a čisté prsty. Kromě toho udržujte čistý a suchý i samotný touchpad. Touchpad je citlivý na pohyb prstu. Z tohoto důvodu platí, že čím jemnější je dotek, tím lepší je reakce. Razantní klepání nezvyší schopnost odezvy touchpadu.

Ukládání dat

Tento počítač poskytuje následující možnosti ukládání dat:

- Velkokapacitní pevný disk Enhanced-IDE.
- Prostor pro umístění mechaniky AcerMedia.
- Disketovou mechaniku.

Pevný disk

Velkokapacitní pevný disk je odpovědí na Vaše nároky kladené na diskový prostor. V případě potřeby je možné kapacitu disku zvýšit a původní disk pomocí vyjímatelného modulu vyměnit za větší. Viz část „Výměna pevného disku“ na stránce 49.

Mechaniky AcerMedia

Mechaniky AcerMedia akceptují širokou škálu modulů pro Váš počítač. Dostupné moduly mechanik zahrnují:

- Mechanika CD-ROM.
- Mechanika DVD-ROM (doplňěk).
- Mechanika CD-R/W (nahrávatelný/přepisovatelný disk CD) (volitelně).

Vysunutí „šuplíku“ mechaniky CD nebo DVD

Budete-li chtít vysunout „šuplík“ mechaniky CD nebo DVD ve chvíli, kdy je počítač zapnutý, stiskněte tlačítko pro vysunutí „šuplíku“.

Pokud je napájení počítače vypnuté, můžete „šuplík“ mechaniky vysunout pomocí nouzového otvoru pro vysunutí. Viz stránka 55.



Používání software

Přehrávání filmů DVD

Pokud je na Vašem počítači v šachtě pro mechaniku AcerMedia nainstalován modul mechaniky DVD-ROM, můžete si na svém počítači přehrávat filmy DVD.

1. Vysuňte šuplík mechaniky DVD a vložte disk DVDEExpress. Pak šuplík DVD mechaniky uzavřete.

Objeví se program Setup pro nastavení. Pokud se tento program automaticky nespustí, klepněte na tlačítka **Start, Spustit...**, pak zadejte D:\SETUP.EXE a stiskněte klávesu **Enter**.

2. Postupujte podle pokynů na obrazovce až do ukončení instalace.



Důležité! Jakmile spustíte přehrávač DVD poprvé, program Vás požádá o zadání kódu oblasti. Disky DVD jsou rozděleny do 6 oblastí (regionů). Jakmile bude Vaše mechanika DVD nastavena na určitý kód oblasti, bude schopna přehrávat pouze disky DVD této oblasti. Tento kód oblasti můžete nastavovat maximálně 5krát (včetně prvního zadání), přičemž poslední zadaný kód zůstane jako stálý. Obnova (přeformátování) Vašeho pevného disku nebude mít za následek vynulování počtu nastavení kódu oblasti. Viz tabulka v další části této kapitoly, kde najdete informace o kódech oblasti filmů DVD.

3. Ze šuplíku mechaniky DVD vyjměte disk DVDEExpress a vložte místo něj disk s filmem DVD požadované oblasti.
4. Klepněte na tlačítka **Start, Programy, Mediamatics DVDEExpress**.
5. Klepněte na tlačítko **Mediamatics DVD Player**.

Kód oblasti	Země nebo oblast
1	USA, Kanada
2	Evropa, Střední východ, Jižní Afrika, Japonsko
3	Jihovýchodní Asie, Taiwan, Jižní Korea
4	Latinská Amerika, Austrálie, Nový Zéland
5	Bývalé země SSSR, část Afriky, Indie
6	Čínská lidová republika



Poznámka: Při změně kódu oblasti vložte do mechaniky DVD-ROM film DVD jiné oblasti. Další informace si prosím vyhledejte v online nápovědě.

Nahrávání kompaktních disků

Pokud je na Vašem počítači v šachtě pro mechaniku AcerMedia nainstalován modul mechaniky CD-R/W, můžete nahrávat na disky CD-R (nahrávatelné disky) nebo CD-RW (přepisovatelné disky). Jako součást příslušenství mechaniky CD-R/W obdržíte odpovídající snadno použitelný software pro nahrávání na disky.

Další informace si vyhledejte v online nápovědě aplikace nebo si přečtete „stručného průvodce“, kterého jste obdrželi jako příslušenství mechaniky CD-R/W.

Audio

Tento počítač je vybaven 16bitovým PCI stereo audiosystémem. Zabudovaný citlivý mikrofon (1) a dvojice stereofonních reproduktorů (2) jsou pro uživatele snadno přístupné.



Na levém panelu počítače jsou umístěny konektory pro připojení audiozařízení. Viz část „Pohled na levou stranu“ na stránce 11, kde najdete více informací o externích audiozařízeních.

Nastavení hlasitosti

Nastavení hlasitosti počítače je snadné díky otočnému prvku pro nastavení hlasitosti, který je umístěn na levém panelu. Otáčením prvku doleva se hlasitost reprodukce zvyšuje. Otáčením prvku doprava se hlasitost reprodukce snižuje.



Základní řízení spotřeby

Tento počítač je vybaven zabudovanou jednotkou pro řízení spotřeby, která monitoruje aktivitu systému. Aktivita systému se vztahuje k jakékoli činnosti, která se projevuje na jednom nebo více následujících zařízeních: klávesnice, myš, disketová mechanika, pevný disk, periferní jednotky připojené k sériovému a paralelnímu portu a videopaměť. Pokud po určité době není detekována žádná aktivita (nazývá se „vypršení doby nečinnosti“), zastaví počítač některá nebo všechna tato zařízení, aby se snížila spotřeba energie.

Tento počítač využívá schéma řízení spotřeby, podporující technologii ACPI, která umožňuje maximální úsporu energie a současně maximální výkon. Operační systém Windows na Vašem počítači pracuje se všemi těmito prvky.

Více informací naleznete ve Vaší online nápovědě.

Přenášení počítače TravelMate

Tato část Vám poskytne rady týkající se věcí, které byste měli vzít v úvahu při přenášení nebo cestování se svým počítačem.

Odpojování z pracovní plochy

Při odpojování počítače od externího příslušenství postupujte v souladu s následujícími kroky:

1. Uložte rozdělanou práci.
2. Vyjměte veškerá média, diskety nebo kompaktní disk z odpovídajících mechanik.
3. Ukončete činnost operačního systému.
4. Vypněte počítač.
5. Zavřete kryt displeje.
6. Odpojte počítač z doplňkového replikátoru portů (pokud je to třeba).
7. Odpojte síťovou přívodní šňůru ze síťového adaptéru.
8. Odpojte klávesnici, ukazovací zařízení, tiskárnu, externí monitor a další externí zařízení.
9. Odjistěte bezpečnostní zámek Kensington, pokud jej používáte k zajištění svého počítače.

Přenášení počítače

Pokud počítač přenášíte pouze na krátké vzdálenosti, například ze své kanceláře do konferenční místnosti.

Příprava počítače

Před přenesením počítače zavřete a zajistěte kryt displeje, aby se počítač přepnul do režimu sleep („spánek“). Nyní můžete počítač bezpečně přenášet kamkoli v rámci budovy. Chcete-li ukončit režim sleep počítače, odklopte kryt displeje.

Pokud s sebou počítač berete do kanceláře klienta nebo do jiné budovy, bude lépe, vypnete-li počítač úplně:

1. Klepněte na tlačítka **Start, Vypnout**.

2. Zvolte položku Vypnout a klepněte na **OK**

- nebo -

můžete uvést počítač do režimu sleep („spánek“) stisknutím **Fn-F4**. Pak uzavřete a zajistíte kryt displeje.

Jakmile jste připraveni počítač opět použít, odjistěte a otevřete kryt displeje a stiskněte jakoukoli klávesu. Pokud indikátor napájení nesvítí, je počítač v režimu hibernace a je vypnutý. Stiskněte, posuňte a uvolněte síťový spínač, aby se počítač opět zapnul. Uvědomte si, že počítač může přejít do režimu hibernace tehdy, pokud v režimu sleep uplyne určitá doba. Zapněte napájení, aby se počítač „probudil“ z režimu hibernace.

Co byste si měli vzít s sebou na krátké schůzky

Plně nabitá baterie udrží počítač v chodu ve většině případů přibližně 3 hodiny. Pokud je Vaše schůzka kratší než tato doba, nebude pravděpodobně nutné, abyste si s sebou brali jiné věci než počítač.

Co byste si měli vzít s sebou na dlouhé schůzky

Pokud bude Vaše schůzka trvat déle než 3 hodiny, nebo pokud není baterie plně nabitá, budete si zřejmě chtít vzít síťový adaptér, který připojíte k počítači v konferenční místnosti.

Pokud není konferenční místnost vybavena zásuvkou, snižte vybíjení baterie uvedením počítače do režimu sleep. Stiskněte klávesu **Fn-F4** nebo zavřete kryt displeje, kdykoli právě nepoužíváte počítač aktivně. Pak, budete-li chtít pokračovat, stiskněte jakoukoli klávesu nebo otevřete kryt displeje.

Přenesení počítače domů

Pokud svůj počítač berete ze své kanceláře domů nebo naopak.

Příprava počítače

Po odpojení počítače z Vaší pracovní plochy proveďte tyto kroky pro přípravu počítače pro převezení domů:

- Zkontrolujte, zda jste vyjmuli veškerá média, diskety a kompaktní disk z odpovídajících mechanik. Při opomenutí tohoto kroku může dojít k poškození hlav mechaniky.
- Zabalte počítač do ochranného obalu, který zabraňuje vyklouznutí počítače.



Upozornění: Vyvarujte se přibalování předmětů, které by byly umístěny na horním krytu počítače. Tlak na horní kryt může mít za následek poškození displeje.

Co si vzít s sebou

Pokud některé položky již nemáte doma, vezměte si s sebou následující položky:

- Síťový adaptér a síťovou přívodní šňůru.
- Vytištěnou uživatelskou příručku.
- Moduly mechaniky AcerMedia.

Zvláštní upozornění

Pro ochranu počítače při cestování do práce a zpět dodržujte následující pokyny:

- Snažte se minimalizovat vliv změn teploty tím, že budete mít počítač u sebe.
- Pokud potřebujete zastavit na delší chvíli, přičemž si počítač nemůžete vzít s sebou, nechte jej v zavazadlovém prostoru automobilu, abyste předešli jeho vystavování nadměrným teplotám.
- Změny teploty a vlhkosti mohou způsobovat kondenzaci. Před zapnutím počítače umožněte, aby se počítač vrátil na pokojovou teplotu, a prohlédněte displej, zda se na něm nevyskytují známky kondenzace. Pokud je teplotní změna vyšší než 10°C, umožněte, aby návrat počítače k pokojové teplotě probíhal pozvolna. Pokud je to možné, ponechte počítač 30 minut v prostředí, jehož teplota se pohybuje mezi venkovní a pokojovou teplotou.

Vytvoření domácí kanceláře

Pokud často pracujete na počítači doma, může být vhodné, zakoupíte-li si druhý síťový adaptér pro použití doma. Díky tomuto druhému síťovému adaptéru omezíte převážení zbytečné zátěže tam a zpět.

Pokud počítač používáte doma po delší dobu, budete jej možná chtít doplnit o externí klávesnici, monitor nebo myš. Pro pohodlné připojování k periferním zařízením „jedním krokem“ si můžete dokoupit doplňky pro dokování (docking), pro svou kancelář a domov.

Cestování s počítačem

Pokud cestujete na delší vzdálenosti, například z budovy Vaší kanceláře do budovy kanceláře klienta nebo při místním cestování.

Příprava počítače

Připravte počítač tak, jako byste si jej brali s sebou domů. Ujistěte se, že baterie v počítači je dobitá. Bezpečnostní služba na letištích může vyžadovat, abyste svůj počítač zapnuli, jakmile jej přenesete do oblasti brány.

Co si vzít s sebou

Vezměte si s sebou následující položky:

- Síťový adaptér a síťovou přívodní šňůru.
- Náhradní plně dobitou baterii (baterie).
- Doplnkové soubory s ovladači pro tiskárny, pokud máte v plánu používat jinou tiskárnu.
- Moduly mechaniky AcerMedia.

Zvláštní upozornění

Kromě pokynů týkajících se situací, kdy si počítač berete domů, dodržujte také tyto pokyny pro ochranu svého počítače při cestování:

- Vždy si svůj počítač berte jako příruční zavazadlo.
- Pokud je to možné, nechejte si svůj počítač zkontrolovat ručně. Letištní rentgenové kontrolní přístroje jsou pro Váš počítač bezpečné, avšak nenechávejte svůj počítač kontrolovat detektorem kovů.
- Zabraňte vystavování disket ručním detektorům kovů.

Mezinárodní cestování s počítačem

Pokud se svým počítačem cestujete ze země do země.

Příprava počítače

Připravte počítač tak, jako byste si jej normálně chystali pro cestování.

Co si vzít s sebou

Vezměte si s sebou následující položky:

- Síťový adaptér.
- Síťové přívodní šňůry odpovídající zemi, do které budete cestovat.
- Náhradní plně dobítenou baterii (baterie).
- Moduly mechaniky AcerMedia.
- Doplnkové soubory s ovladači pro tiskárny, pokud máte v plánu používat jinou tiskárnu.
- Doklad o zakoupení počítače pro případ, že by jej bylo třeba předložit celní kontrole.
- Pas ITW („mezinárodní záruka pro cestovatele“).

Zvláštní upozornění

Dodržte tatáž zvláštní upozornění jako při cestování s počítačem. Kromě toho Vám mohou být při mezinárodním cestování užitečné následující rady:

- Při cestování v jiné zemi zkontrolujte, zda místní střídavé napětí a technické parametry síťové přívodní šňůry adaptéru jsou kompatibilní. Pokud tomu tak není, zakupte si síťovou přívodní šňůru, která je s místním střídavým napětím kompatibilní. Pro napájení počítače nepoužívejte různé soupravy adaptérů používané pro domácí spotřebiče.
- Pokud používáte modem, zkontrolujte, zda modem a konektor jsou kompatibilní s telekomunikačním systémem země, do které cestujete.

Zabezpečení Vašeho počítače

Váš počítač představuje hodnotnou investici, o kterou byste se měli starat. Naučte se, jak chránit a pečovat o svůj počítač.

Bezpečnostní funkce jsou reprezentovány hardwarovými a softwarovými zámky - bezpečnostním výřezem a hesly.

Používání bezpečnostního zámku počítače

Bezpečnostní výřez pro zámeček, umístěný na levém panelu počítače, umožňuje připojení bezpečnostního zámku počítače (založen na kompatibilitě se systémem Kensington).



Obepněte kabel bezpečnostního zámku počítače kolem nepohyblivého objektu, jako je například stůl nebo držadlo uzamčené stolní zásuvky. Vložte zámeček do výřezu a otočte klíčkem, aby se zámeček zajistil.

Používání hesel

K ochraně počítače před neautorizovaným přístupem slouží tři typy hesel. Nastavením těchto hesel vytvoříte několik odlišných úrovní ochrany pro svůj počítač a data:

- Heslo „Setup Password“ zabraňuje neautorizovanému přístupu do BIOS Utility. Je-li toto heslo nastaveno, musíte pro zpřístupnění BIOS Utility toto heslo zadat. Viz část „ BIOS Utility“ na stránce 52 a Váš online průvodce, kde najdete více podrobností.
- Heslo „Power-On Password“ zajišťuje Váš počítač proti neautorizovanému používání. Zkombinujte používání tohoto hesla se zabezpečeními, zajištěnými hesly při zavádění systémů a obnovení činnosti ze stavu hibernace pro zajištění maximální bezpečnosti.

- Heslo „Hard Disk Password“ chrání Vaše data zabráněním neautorizovanému přístupu na Váš pevný disk. Dokonce i tehdy, je-li pevný disk vyjmut z počítače a umístěn na jiný počítač, není jej možno zpřístupnit bez zadání tohoto hesla.



Důležité! Nezapomeňte svá hesla „Setup“ a „Hard Disk“ ! Pokud zapomenete své heslo, spojte se prosím se svým prodejcem nebo s autorizovaným servisním střediskem.

Zadávání hesel

Jakmile je heslo nastaveno, objeví se v levém rohu displeje výzva pro zadání hesla.

- Je-li nastaveno heslo „Setup Password“, objeví se po stisknutí klávesy **F2** pro vstup do BIOS Utility při zavádění systému následující výzva.

Setup Password

Zadejte heslo „Setup Password“ a stiskněte klávesu **Enter** pro zpřístupnění BIOS Utility.

- Je-li nastaveno heslo „Power-On Password“, objeví se při zavádění systému následující výzva.



Zadejte heslo „Power-On Password“ (místo každého zadaného znaku se objeví symbol „.“) a stiskněte klávesu **Enter**, abyste mohli počítač používat. Pokud zadáte heslo nesprávně, objeví se symbol **x**. Zadejte heslo znovu a stiskněte klávesu **Enter**.

- Je-li nastaveno heslo „Hard Disk Password“, objeví se při zavádění systému následující výzva.



Zadejte heslo „Hard Disk Password“ (místo každého zadaného znaku se objeví symbol „.“) a stiskněte klávesu **Enter**, abyste mohli počítač používat. Pokud zadáte heslo nesprávně, objeví se symbol **x**. Zadejte heslo znovu a stiskněte klávesu **Enter**.

Důležité ! Při zadávání hesla máte tři pokusy. Pokud zadáte heslo úspěšně, zobrazí se symbol potvrzující správné zadání. Pokud nezadáte heslo správně ani třetím pokusem, zobrazí se následující zpráva nebo symbol.

Setup

Incorrect password specified. System disabled.

Power-on/Hard Disk



Posuňte a podržte síťový spínač po dobu 4 sekundy, aby se počítač vypnul. Potom počítač opět zapněte a zkuste zadat heslo znovu. Pokud při zadávání hesla „Hard Disk Password“ neuspějete, spojte se prosím se svým prodejcem nebo s autorizovaným servisním střediskem.

Nastavování hesel

Nastavování hesel můžete provádět pomocí:

- Programu Notebook Manager.
- BIOS Utility.

Více informací najdete ve Vašem online průvodci.

2 Přizpůsobování počítače

Po seznámení se základními částmi počítače TravelMate se nyní můžete obeznámit s rozšířenými funkcemi svého počítače. V této kapitole se naučíte, jak přidávat k počítači doplňky, jak provádět upgrade komponentů pro zlepšení výkonu a jak přizpůsobovat počítač.

Rozšiřování prostřednictvím doplňků

Váš počítač TravelMate nabízí kompletní škálu mobilního výpočetního vybavení.

Moduly AcerMedia

Při zaměňování modulů mechanik AcerMedia postupujte podle následujících kroků:

1. Vypněte napájení počítače.
2. Zavřete kryt displeje.
3. Obráťte počítač „vzhůru nohama“.
4. Posuňte a podržte uvolňovací západku pro mechaniky AcerMedia (1). Poté vysuňte modul mechaniky AcerMedia (2) ze šachty.

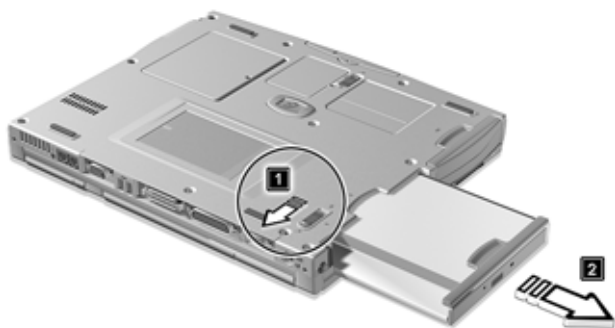

5. Do šachty mechaniky zasuňte modul mechaniky AcerMedia. Uvolňovací západka zapadne zpět na místo.
6. Obráťte počítač „vzhůru nohama“.
7. Otevřete kryt displeje.
8. Zapněte napájení počítače.

Doplňky pro rozšíření konektivity

Porty počítače umožňují připojení periferních zařízení k počítači tak, jak je to možné u stolního počítače PC. Pokyny týkající se připojování různých externích zařízení k počítači najdete spolu s dalšími podrobnostmi ve svém online průvodci.

Modem fax/data

Některé modely jsou vybaveny vestavěným fax/data modemem V.90 56 Kbps PCI.



Varování! Tento modemový port není kompatibilní s digitálními telefonními linkami. Připojením tohoto modemu k digitální telefonní lince může dojít k poškození modemu.

Budete-li chtít faxmodem použít modemový port fax/data, připojte telefonní linkový kabel z portu modemu do zásuvky telefonní linky.



Spusťte svůj komunikační program. Další pokyny vyhledejte v příručce ke svému komunikačnímu programu.

Zabudované připojení k počítačové síti

Zabudované připojení k počítačové síti umožňuje připojení počítače k síti typu Ethernet (10/100 Mbps).

Budete-li chtít použít zabudované připojení k počítačové síti, připojte kabel sítě Ethernet ze zásuvky na zadní straně počítače do zásuvky počítačové sítě nebo do rozbočovače ve Vaší počítačové síti.



Poté proveďte konfiguraci síťového nastavení pro Váš počítač.



Poznámka: S otázkou konfigurace počítače (aby pracoval ve Vašem síťovém prostředí) se obraťte na svého správce sítě nebo systému, který Vám poskytne potřebné informace.

Rychlý infračervený port (FIR)

Rychlý infračervený port (FIR) počítače umožňuje provádění bezdrátových datových přenosů s jinými počítači vybavenými infračerveným rozhraním, nebo dalšími periferními zařízeními, jakými jsou například infračervené tiskárny. Infračervený port je schopen přenášet data rychlostmi až 4 Mbps (megabity za sekundu) na vzdálenost až jednoho metru.

Budete-li chtít použít infračervený port, umístěte dvě infračervená zařízení tak, aby jejich infračervené porty nebyly od sebe vzdáleny více než 1 m, přičemž osová odchylka (offset) nesmí přesáhnout 15 stupňů.

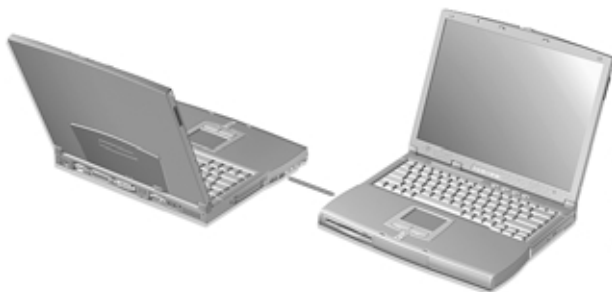

Jakmile jsou oba počítače ve správné poloze, začnete přenášet data tak, jako za normálních okolností. Podrobnosti vyhledejte ve svém software pro přenos souborů.

USB

Univerzální sériová sběrnice (USB) představuje vysokorychlostní sériové rozhraní, které umožňuje řetězové připojení periferních zařízení USB, aniž byste vyčerpávali cenné systémové zdroje. Váš počítač má dostupné dva USB porty.

PC karty

Na levé straně počítače najdete dva sloty typu II/I nebo jeden slot typu III pro PC karty. Tyto sloty umožňují zasunutí karet o velikosti běžné platební karty, které rozšiřují použitelnost a rozšiřitelnost počítače. Tyto karty by měly být označeny logem „PC Card“.

PC karty (dříve PCMCIA) představují doplňkové karty pro přenosné počítače, poskytující možnosti rozšiřování, které byly dříve dostupné jen u stolních počítačů PC. Oblíbené karty typu II nebo typu III zahrnují flash paměť, paměť SRAM, fax/data modem a síťové karty LAN a SCSI. CardBus zlepšuje 16bitovou technologii PC Card rozšířením šířky toku dat na 32 bitů.

Technologie ZV (Zoomed Video), podporovaná v dolním slotě, umožňuje, hardwarovou MPEG podporu pro Váš počítač ve formátu ZV karty.



Poznámka: Více informací, týkajících se instalace a používání karty a jejich funkcí naleznete v příručce k Vaší kartě.

Vkládání PC karty

Zasuňte kartu do požadovaného slotu a proveďte odpovídající zapojení (například síťový kabel), pokud je to třeba. Viz příručka k Vaší kartě, kde najdete podrobnosti.



Vysunutí PC karty

Před vysunutím PC karty:

1. Ukončete aplikaci, která používá kartu.
2. Klepněte levým tlačítkem na ikonu PC karty na pruhu hlavního panelu a ukončete činnost karty.
3. Stiskněte tlačítko pro vysunutí karty ze slotu tak (1), aby se uvolnilo a vyskočilo. Potom jej stiskněte znovu (1), aby se karta vysunula (2).

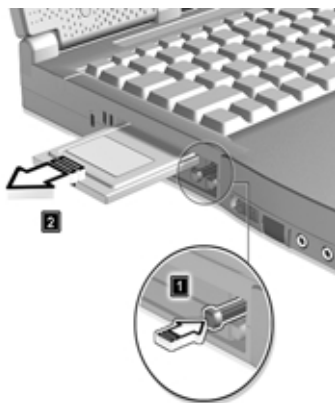

Doplňky pro rozšíření konfigurace

Váš počítač poskytuje silný a skvělý výkon. Avšak někteří uživatelé a používané aplikace, mohou požadovat více. V případě požadavku na zvýšený výkon je možné počítač rozšířit nebo doplnit o požadované komponenty.



Poznámka: Pokud se rozhodnete provést rozšíření nebo doplnění klíčových komponentů, obraťte se na svého autorizovaného prodejce.

Rozšíření paměti

Paměť počítače je rozšiřitelná až na 512 MB, přičemž se používají standardní 64bitové moduly SoDIMM s kapacitou 64/128/256 MB. Počítač podporuje paměti typu SDRAM.

Na Vašem počítači jsou k dispozici dvě pozice pro paměti, přičemž jedna z nich je obsazena standardní pamětí. Rozšíření paměti můžete provést nainstalováním paměťového modulu do volné pozice nebo výměnou standardní paměti za paměťové moduly s vyšší kapacitou.

Instalace paměti

Při instalaci paměti dodržujte následující postup:

1. Vypněte napájení počítače, odpojte síťový adaptér (pokud byl zapojen) a vyjměte modul baterie. Poté obraťte počítač „vzhůru nohama“, abyste získali přístup k jeho spodní ploše.

2. Vyšroubujte šroubek z krytu paměti. Poté kryt nadzdvihněte a vyjměte.

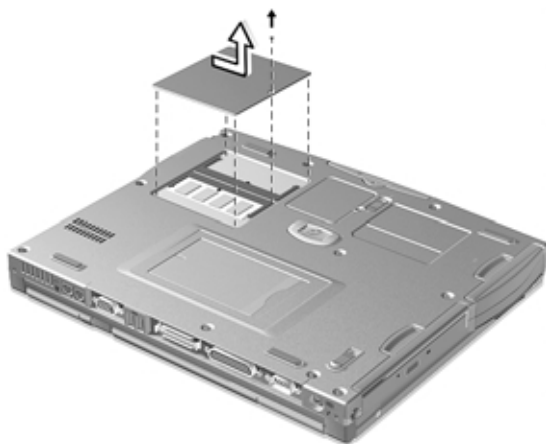

3. Paměťový modul vkládejte do slotu zešikma a pak jej jemně zatlačte dolů, až zapadne do správné polohy.



4. Umístěte zpět kryt paměti a zajistěte jej šroubkem.

Počítač provede automatickou detekci velikosti paměti a překonfigurování její celkové velikosti.

Výměna pevného disku

Jestliže budete potřebovat více diskového prostoru, můžete nahradit svůj pevný disk diskem s větší kapacitou. Počítač je vybaven pevným diskem 9,5 mm, 2,5 palce s rozhraním Enhanced-IDE.

Při výměně pevného disku dodržujte následující postup:

1. Vypněte napájení počítače, odpojte síťový adaptér (pokud byl zapojen) a vyjměte modul baterie. Poté obraťte počítač „vzhůru nohama“, abyste získali přístup k jeho spodní ploše.
2. Vyšroubujte šroubek z krytu pevného disku (1). Poté kryt pevného disku (2) nadzdvihněte a vyjměte.

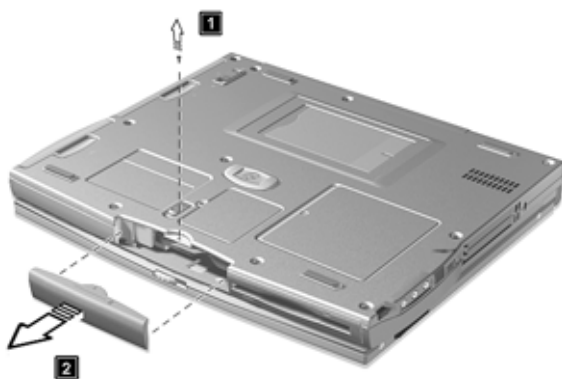

3. Vysuňte původní pevný disk ze šachty pevného disku.



4. Do šachty pevného disku zasuňte nový pevný disk a umístěte zpět kryt pevného disku.

5. Zajistěte kryt pevného disku šroubkem.



Poznámka: Výměnu pevného disku můžete provést buď s použitím soupravy modulu nového pevného disku, nebo s použitím objímky původního pevného disku s novým pevným diskem. Více informací Vám sdělí Váš prodejce.

Používání systémových pomocných programů (utilit)

Sleep Manager

Většina notebooků nabízí zabudované funkce pro úsporu energie. Tento počítač je vybaven dvěma režimy pro řízení spotřeby - Standby a Hibernace.

Zatímco režim Standby uvede Váš počítač do stavu „lehkého spánku“, režim Hibernace nejprve uloží aktuální stav Vašeho počítače a pak vypne veškeré napájení počítače. Jakmile příště zapnete síťový spínač, obnoví se přesně stejný stav počítače, v jakém jste jej opustili.

Provádění těchto funkcí Vaším počítačem zabezpečí program Sleep Manager.

Pro zpřístupnění programu Sleep Manager dvakrát klepněte na ikonu „“ umístěnou na pruhu hlavního panelu nebo proveďte tyto kroky:

1. Klepněte na tlačítka **Start, Programy** a pak **Sleep Manager**.
2. Pro spuštění programu zvolte aplikaci **Sleep Manager**.

Více informací najdete v online průvodci.



Notebook Manager

Počítač je vybaven předinstalovaným programem Notebook Manager. Tento program pro prostředí systému Windows umožňuje nastavování hesel, startovací sekvence jednotlivých diskových zařízení a nastavení parametrů pro řízení spotřeby. Kromě toho umožňuje zobrazení aktuální konfigurace hardware.

Pro spuštění programu Notebook Manager stiskněte klávesy **Fn-F2** nebo proveďte tyto kroky:

1. Klepněte na tlačítka **Start, Programy** a pak **Notebook Manager**.
2. Pro spuštění programu zvolte aplikaci **Notebook Manager**.

Více informací najdete v online průvodci.



Launch Manager

Program Launch Manager umožňuje nastavení 4 spouštěcích kláves, umístěných nad klávesnicí. Viz část „Spouštěcí klávesy“ na stránce 24, kde je uvedeno umístění těchto kláves.

Zpřístupnění programu Launch Manager můžete provést klepnutím na tlačítka **Start, Programy** a pak **Launch Manager**.

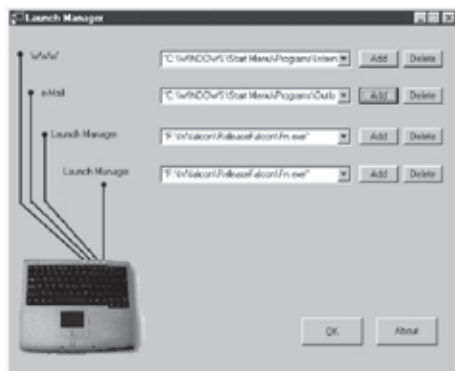

BIOS Utility

Pomocný program BIOS Utility představuje program pro konfiguraci hardware, který je zabudován do BIOSu počítače.

Váš počítač je již správně nakonfigurován a optimalizován, přičemž není třeba, abyste tento pomocný program spouštěli. Pokud se však vyskytnou problémy s konfigurací počítače, může být vhodné, spustíte-li jej.

Pro aktivaci pomocného programu BIOS Utility stiskněte klávesu **F2** v průběhu automatického testování po zapnutí (POST) ve chvíli, kdy je zobrazeno logo TravelMate. Více informací naleznete ve Vašem online průvodci.

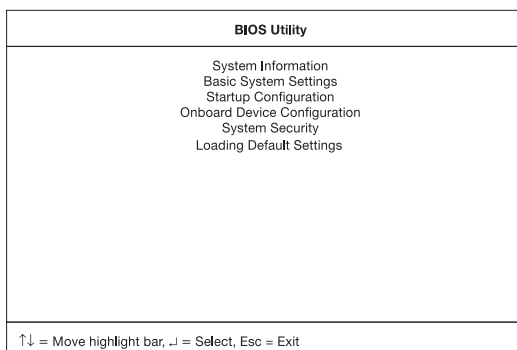

3 Odstraňování potíží s mým počítačem

Tato kapitola Vás obeznámí s tím, jak se vypořádat s běžnými problémy systému. Pokud se vyskytne problém, přečtěte si ji předtím, než zavoláte technika. Řešení závažnějších problémů vyžaduje rozebrání počítače. Nepokoušejte se o tuto činnost sami. Pro pomoc se obraťte na svého prodejce nebo na autorizované servisní středisko.

Často pokládané otázky

Následující část představuje seznam možných situací, které se mohou vyskytnout v průběhu používání počítače. Pro jednotlivé problémy jsou připraveny snadné odpovědi spolu s řešením.

Stiskl jsem síťový spínač a odklopil jsem kryt displeje, ale počítač se nespustil ani nedošlo k zavedení systému.

Podívejte se na indikátor napájení:

- Pokud nesvítí, není počítač napájen napětím. Zkontrolujte následující položky:
 - Pokud počítač pracuje na baterie, může být baterie již vybitá a proto není schopna napájet počítač. Připojte síťový adaptér, aby se baterie dobila.
 - Ujistěte se, zda je síťový adaptér správně připojen k počítači a do zásuvky ve zdi.
- Pokud indikátor svítí, zkontrolujte následující položky:
 - Pokud svítí indikátor Sleep, je počítač v Sleep režimu. Stiskněte jakoukoli klávesu nebo klepněte na touchpad, aby se obnovila činnost počítače.
 - Není v disketové mechanice vložena ne-bootovací (nesystémová) disketa? Vyjměte ji nebo ji nahraďte systémovou disketou a stiskem kláves **Ctrl-Alt-Del** počítač restartujete.
- Některé soubory operačního systému mohou být poškozeny nebo chybějí. Vložte do disketové mechaniky startovací disketu, kterou jste vytvořili v průběhu nastavení Windows Setup, stiskněte klávesy **Ctrl-Alt-Del**, aby se provedl restart systému. Proveďte se diagnóza Vašeho systému a uskutečňte se nezbytné opravy.

Na obrazovce se nic nezobrazuje.

Systém řízení spotřeby počítače automaticky zhasnul obrazovku kvůli úspoře energie. Stiskněte jakoukoli klávesu, aby se displej opět zapnul.

Pokud se po stisknutí klávesy displej nerozsvítí, mohou pro to být dva důvody:

- Možná je nastavena příliš nízká úroveň jasu. Stiskněte klávesu **Fn- →** (zvýšení jasu) nebo klávesu **Fn- ←** (snížení jasu) a nastavte požadovanou úroveň jasu.
- Zobrazovací zařízení může být přepnuto na externí monitor. Stiskněte „hor-kou“ klávesu **Fn-F5** pro přepínání displeje a přepněte zobrazování zpět na LCD displej počítače.

Zobrazení nevyplňuje celou plochu obrazovky

Zkontrolujte, zda je rozlišení nastaveno na 800 x 600 bodů pro LCD displej 12,1" SVGA nebo na 1.024 x 768 bodů pro LCD displej 14,1". Klepněte pravým tlačítkem na plochu Windows a zvolte Vlastnosti, aby se zobrazil dialogový rámeček **Obrazovka - vlastnosti**. Pak klepněte na záložku Nastavení, abyste se přesvědčili, zda je rozlišení nastaveno na odpovídající hodnotu. Nižší rozlišení, než je specifikované rozlišení, se projeví tak, že nevyplňuje celou obrazovku počítače nebo externího monitoru.

Není slyšet žádný zvuk.

Zkontrolujte následující položky:

- Hlasitost může být utlumená. Ve Windows se podívejte na ikonu ovládání hlasitosti (reproduktor) na pruhu hlavního panelu. Pokud je ikona přeškrtnutá, klepněte na ni a zrušte volbu Ztlumit.
- Reproduktory mohou být vypnuty. Stiskněte klávesy **Fn-F8**, aby se reproduktory zapnuly (tato „horká“ klávesa rovněž reproduktory vypíná).
- Může být nastavena příliš nízká úroveň hlasitosti. Ve Windows se podívejte na ikonu ovládání hlasitosti (reproduktor) na pruhu hlavního panelu. Pro nastavení hlasitosti můžete rovněž použít prvek pro nastavení hlasitosti na levé straně počítače.
- Pokud jsou do konektoru line-out na pravé straně počítače připojena sluchátka, malé ušní sluchátko nebo externí reproduktory, vestavěné reproduktory se automaticky vypnou.

Chtěl bych vysunout šplík CD nebo DVD, aniž bych musel zapínat napájení počítače. Šplík CD nebo DVD není možno vysunout.

Na mechanice CD-ROM, DVD-ROM nebo CD-R/W je mechanické tlačítko pro vysunutí šplíku. Stačí, když do otvoru zasunete špičku propisovací tužky nebo sponku na papír, a šplík se vysune.



Klávesnice nereaguje.

Zkuste do konektoru PS/2 na zadní straně počítače připojit externí klávesnici. Pokud pracuje, obraťte se na svého prodejce nebo na autorizované servisní středisko, protože může být uvolněný kabel vnitřní klávesnice.

Sériová myš nepracuje.

Zkontrolujte následující položky:

- Ujistěte se, že sériový kabel je bezpečně zapojen do sériového portu.
- V průběhu automatického testování po zapnutí (POST) stiskněte klávesu **F2** pro zpřístupnění programu BIOS Utility a zkontrolujte, zda je zapnut sériový port. Viz část „BIOS Utility“ na stránce 52 a Váš online průvodce, kde najdete více podrobností.

Používám raději externí klávesnici a myš, které jsou obě opatřeny konektory PS/2, avšak na počítači je pouze 1 port PS/2.

Pro připojení dvojice zařízení typu PS/2 k počítači budete muset použít rozdvojku PS/2.

Tiskárna nepracuje.

Zkontrolujte následující položky:

- Prověřte, zda je tiskárna připojena do zásuvky ve zdi a zda je zapnuta.
- Ujistěte se, že kabel tiskárny je bezpečně připojen k paralelnímu portu počítače a k odpovídajícímu portu na tiskárně.
- V průběhu automatického testování po zapnutí (POST) stiskněte klávesu **F2** pro zpřístupnění programu BIOS Utility a zkontrolujte, zda je zapnut paralelní port.

Infračervený port nepracuje.

Zkontrolujte následující položky:

- Zkontrolujte, zda infračervené porty obou zařízení směřují proti sobě (+/- 15 stupňů) a že jsou vzdáleny maximálně 1 m od sebe.
- Ujistěte se, že mezi dvěma infračervenými porty není žádná překážka. Porty nesmějí být zablokovány žádným předmětem.
- Ujistěte se, že na obou zařízeních běží odpovídající software (pro přenosy souborů) nebo zda máte příslušné ovladače (pro tisk na infračervené tiskárně).

- V průběhu automatického testování po zapnutí (POST) stiskněte klávesu **F2** pro zpřístupnění programu BIOS Utility a zkontrolujte, zda je zapnut infračervený port.
- Ujistěte se, že obě zařízení odpovídají standardu IrDA.

Chci nastavit své umístění pro použití vestavěného modemu.

Pro správné používání komunikačního software (například programu Hyperterminal) je třeba nastavit Vaše umístění:

1. Klepněte na tlačítka **Start, Nastavení, Ovládací panely**.
2. Klepněte dvakrát na ikonu **Modemy**.
3. Klepněte na **Vlastnosti vytáčení** a začněte s nastavováním svého umístění.

Viz Vaše příručka Windows.

Program Sleep Manager zobrazuje chybovou zprávu „Not Enough Space for Allocation“.

Jedná se o chybovou zprávu, která se může zobrazit ve chvíli, kdy program Sleep Manager vytváří soubor pro hibernaci. Pro vznik této chyby může být několik důvodů:

- Velikost volného diskového prostoru na Vašem pevném disku je menší než požadovaná velikost.

Tak například jestliže paměť počítače je 64 MB a videopaměť má kapacitu 8 MB, bude požadovaný volný diskový prostor přibližně 72 MB. Pokud je volný diskový prostor menší než tato hodnota, je třeba, abyste vytvořili na svém pevném disku větší volný prostor.

- Na pevném disku je dostatek volného prostoru, avšak tento volný prostor je představován několika malými fragmenty.

Je třeba, aby volný diskový prostor požadovaný programem Sleep Manager byl spojitý. Pro vyřešení tohoto problému použijte nástroj, jako je například program Defragmentace disku (součást Windows), který tento spojitý prostor vytvoří. Poté můžete opět spustit program Sleep Manager, aby se soubor vytvořil.

- Systém používá pomocné programy pro kompresi disku.

Program Sleep Manager může pracovat s většinou kompresních programů. Avšak program Sleep Manager může vytvořit prostor pouze na zařízení „host“. Toto zařízení obsahuje informace o původním souboru, přičemž není možno provést jeho kompresi. Volný prostor na zařízení „host“ bývá obvykle velmi malý, takže software pro kompresi je potřeba opětovně spustit, aby se zvětšila velikost zařízení „host“ (bez komprese) pro program Sleep Manager.

Rady při odstraňování potíží

Tento notebook je navržen tak, aby se na obrazovce objevovaly chybové zprávy, které Vám pomohou při řešení problémů. Kromě toho je tato řada notebooků dodávána s programem PC-Doctor, který představuje mocný diagnostický nástroj, který Vám pomůže při určování konfigurace hardware a při vyjasňování problémů týkajících se hardware nebo software.

- Pokud systém vydá chybovou zprávu, nebo projeví-li se příznaky chyby - viz část „Chybové zprávy“ na stránce 59.
- Máte-li podezření, že je v systému problém, spusťte program PC-Doctor, který provede diagnózu. Viz následující část.

Používání programu PC-Doctor

Před spuštěním programu si uvědomte, že bude možná třeba provést následující činnosti:

1. Odpojte jakákoli externí zařízení (to znamená karty PC Card, externí myš).
2. Otevřete položku Vlastnosti systému, abyste zkontrolovali, zda jsou zařízení, jejichž diagnostiku budete provádět, zapnuta.

Pro otevření okna Vlastnosti systému:

- a. Klepněte na tlačítka **Start, Nastavení, Ovládací panely**.
 - b. Klepněte dvakrát na ikonu **Systém**.
 - c. Klepněte na záložku **Správce zařízení**.
3. Ukončete všechny běžící aplikace (to znamená i faxový nebo komunikační program), jestliže hodláte provést diagnostiku modemu.

Pro spuštění programu PC-Doctor dvakrát klepněte na ikonu **PC-Doctor**, která je na pracovní ploše Windows. Program PC-Doctor můžete rovněž zpřístupnit těmito kroky:

1. Klepněte na tlačítka **Start, Programy, PC-Doctor**.
2. Klepněte na program **PC-Doctor**.

Pokud program PC-Doctor nehlásí chybu systému, proveďte novou instalaci ovladače software z disku pro obnovení pro odpovídající součást, u níž předpokládáte problém. Pokud problémy nadále přetrvávají, můžete se obrátit na naše technické služby podpory (online a internet). Podrobnosti najdete v následující části.

Chybové zprávy

Pokud se vyskytne chybová zpráva, poznamenejte si ji a pak proveďte opravnou činnost. Následující tabulka představuje seznam chybových zpráv v abecedním pořadí spolu s doporučenou činností.

Chybové zprávy	Opravná činnost
CMOS Battery Bad (Vybitá baterie CMOS.)	Obraťte se na svého prodejce nebo na autorizované servisní středisko.
CMOS Checksum Error (Chyba kontrolního součtu CMOS.)	Obraťte se na svého prodejce nebo na autorizované servisní středisko.
Disk Boot Failure (Selhání zavádění systému.)	Vložte systémovou (bootovací) disketu do disketové mechaniky (A:) a stiskem klávesy Enter systém restartujete.
Diskette Drive Controller Error or No Controller Present (Chyba řadiče disketové mechaniky nebo řadič nepřítomen.)	Obraťte se na svého prodejce nebo na autorizované servisní středisko.
Diskette Drive Error (Chyba disketové mechaniky.)	Obraťte se na svého prodejce nebo na autorizované servisní středisko.
Diskette Drive Type Mismatch (Chybný typ disketové mechaniky.)	V průběhu automatického testování po zapnutí (POST) stiskněte klávesu F2 pro zpřístupnění programu BIOS Utility. Pak stiskněte klávesu Esc pro změnu konfigurace počítače a pro opuštění programu BIOS Utility.
Equipment Configuration Error (Chyba konfigurace zařízení.)	V průběhu automatického testování po zapnutí (POST) stiskněte klávesu F2 pro zpřístupnění programu BIOS Utility. Pak stiskněte klávesu Esc pro změnu konfigurace počítače a pro opuštění programu BIOS Utility.
Hard Disk 0 Error (Chyba pevného disku 0.)	Obraťte se na svého prodejce nebo na autorizované servisní středisko.
Hard Disk 0 Extended Type Error (Chyba pevného disku 0.)	Obraťte se na svého prodejce nebo na autorizované servisní středisko.
I/O Parity Error (Chyba parity V/V.)	Obraťte se na svého prodejce nebo na autorizované servisní středisko.

Chybové zprávy

Opravná činnost

Insert system diskette and press <Enter> key to reboot (Vložte systémovou disketu a stiskněte klávesu Enter, aby se provedl restart systému.)	Vložte systémovou (bootovací) disketu do disketové mechaniky (A:) a stiskem klávesy Enter systém restartujete.
Keyboard Error or No Keyboard Connected (Chyba klávesnice nebo nepřipojená klávesnice.)	Obráťte se na svého prodejce nebo na autorizované servisní středisko.
Keyboard Interface Error (Chyba rozhraní klávesnice.)	Obráťte se na svého prodejce nebo na autorizované servisní středisko.
Memory Size Mismatch (Chyba velikosti paměti.)	V průběhu automatického testování po zapnutí (POST) stiskněte klávesu F2 pro zpřístupnění programu BIOS Utility. Pak stiskněte klávesu Esc pro změnu konfigurace počítače a pro opuštění programu BIOS Utility.
Missing operating system (Chybí operační systém.)	V průběhu automatického testování po zapnutí (POST) stiskněte klávesu F2 pro zpřístupnění programu BIOS Utility. Pak stiskněte klávesu Esc pro změnu konfigurace počítače a pro opuštění programu BIOS Utility.
Non-system disk or disk error. Replace and strike any key when ready. (Nesystémová disketa nebo chyba diskety. Vyměňte disketu a stiskněte jakoukoli klávesu.)	Vložte systémovou (bootovací) disketu do disketové mechaniky (A:) a stiskem klávesy Enter systém restartujete.
Pointing Device Error (Chyba ukazovacího zařízení.)	Obráťte se na svého prodejce nebo na autorizované servisní středisko.
Pointing Device Interface Error (Chyba rozhraní ukazovacího zařízení.)	Obráťte se na svého prodejce nebo na autorizované servisní středisko.
Protected Mode Test Fail (Selhání testu chráněného režimu.)	Obráťte se na svého prodejce nebo na autorizované servisní středisko.

Chybové zprávy	Opravná činnost
RAM BIOS Bad (Porucha paměti RAM BIOS.)	Obráťte se na svého prodejce nebo na autorizované servisní středisko.
RAM Parity Error (Chyba parity paměti RAM.)	Obráťte se na svého prodejce nebo na autorizované servisní středisko.
Real-Time Clock Error (Chyba hodin reálného času.)	V průběhu automatického testování po zapnutí (POST) stiskněte klávesu F2 pro zpřístupnění programu BIOS Utility. Pak stiskněte klávesu Esc pro změnu konfigurace počítače a pro opuštění programu BIOS Utility.
Video RAM BIOS Bad (Porucha BIOSu videopaměti.)	Obráťte se na svého prodejce nebo na autorizované servisní středisko.

Pokud se i po provedení opravných činností problém nadále vyskytuje, obraťte se na svého prodejce nebo na autorizované servisní středisko, kde Vám poskytnou pomoc. Některé problémy je možno vyřešit s použitím programu BIOS Utility.

Vyžádání servisu

Mezinárodní záruka pro cestovatele (ITW)

Váš počítač je zajištěn mezinárodní zárukou pro cestovatele (ITW), která Vám poskytuje bezpečnost a klidnou mysl při cestování. Naše celosvětová síť servisních středisek je zde proto, aby Vám podala pomocnou ruku.

S počítačem jste obdrželi „International Travelers Warranty Passport“. Tento pas obsahuje vše, co potřebujete vědět o programu ITW. V této příruční brožurce je uveden seznam dostupných autorizovaných servisních středisek. Tento pas si prosím důkladně prostudujte.

Svůj pas ITW mějte vždy po ruce. Zejména pokud cestujete, abyste mohli využívat výhod našich středisek podpory. Doklad o zakoupení počítače vložte do příhrádky, která je umístěna uvnitř obalu pasu ITW.

Pokud v zemi, do které cestujete, není autorizované servisní středisko Acer ITW, můžete se i přesto spojit s našimi kanceláři po celém světě.

Existují tři způsoby, jak získat technickou podporu Acer a informace:

- Celosvětová služba na internetu. Navštivte naši stránku <http://www.acer.com/>
- Telefonická podpora v USA a Kanadě - volejte na číslo 1-800-816-2237.
- Telefonní čísla technické podpory v různých zemích.

Seznam čísel technické podpory si můžete prohlédnout, provedete-li následující kroky:

1. Klepněte na tlačítka **Start, Nastavení, Ovládací panely**.
2. Klepněte dvakrát na ikonu **System**.
3. Klepněte na tlačítko **Informace výrobce**.

Předtím, než zavoláte

Předtím, než zavoláte online službu Acer, mějte prosím připraveny následující informace. Kromě toho při volání buďte v blízkosti svého počítače. S Vaší podporou můžeme zkrátit potřebnou dobu hovoru pro účinné vyřešení Vašeho problému.

Pokud se na počítači vyskytnou chybové zprávy nebo ozvaly-li se zvukové signály, poznačte si je v pořadí, v jakém se objevovaly na obrazovce (nebo počet a posloupnost, pokud se jednalo o zvukové signály).

Pokud jste schopni spustit diagnostické testy programu PC-Doctor, vyhledejte si logovací soubor (v pruhu nabídky Windows, program PC-Doctor, zvolte položku Test Log).

Pokud jste si doposud svůj počítač notebook nezaregistrovali, budete v průběhu prvního volání servisu Acer požádáni o jeho zaregistrování.

Budete požádáni o poskytnutí následujících informací:

Jméno:

Adresa:

.....

Telefonní číslo:

Typ a model stroje:

Výrobní číslo:

Datum zakoupení:

Příloha A Technické údaje

V této příloze je uveden seznam všeobecných technických parametrů Vašeho počítače.

Mikroprocesor

- Procesor Mobile Pentium® III s cache pamětí 256 kB level 2, procesor Mobile Pentium® III s cache pamětí 256 kB level 2, doplněný technologií Intel® SpeedStep™ s cache pamětí 256 kB level 2 nebo procesor Mobile Celeron® s cache pamětí 128 kB level 2.

Paměť

- Operační paměť, rozšiřitelná na 512 MB.
- Dva 144-pinové sloty typu soDIMM pro paměti SDRAM.
- Paměť Flash ROM BIOS 512 kB.

Ukládání dat

- Jedna zabudovaná disketová mechanika 3,5 palce.
- Jeden pevný disk s rozhraním Enhanced-IDE.
- Jedna zabudovaná vyjímatelná mechanika 5,25 palce CD-ROM, DVD-ROM nebo CD-RW.

Displej a video

- LCD displej TFT s úhlopříčkou 12,1", zobrazující v režimu 24 bitů True-color s rozlišením SVGA 800 x 600 bodů nebo LCD displej TFT s úhlopříčkou 14,1", zobrazující v režimu 24 bitů True-color s rozlišením XGA 1 024 x 768 bodů.
- Grafický akcelerátor 2X AGP s 8 MB videopaměti
- Duální zobrazení

Audio

- 16bitová PCI stereo zvuková karta se softwarovým syntezátorem.
- Dvojice reproduktorů a mikrofon.
- Kompatibilní se systémy Sound Blaster Pro a Windows Sound System.
- Oddělené konektory pro lin-in, line-out a mikrofon.

Klávesnice a ukazovací zařízení

- Klávesnice Windows s 84/85/88 klávesami.
- Ergonomicky umístěný touchpad s funkcí rolování.

System

- Podpora ACPI.
- DMI 2.0.
- Podpora LDCM.

Baterie

- Lithium-iontová baterie 53,28 Watthodin.
- Moderní technologie řízení spotřeby baterie.
- Rychlé dobíjení 2,5 hodiny, dobíjení 4,5 hodiny při provozu.

Síťový adaptér

- Příkon 60 W.
- Samočinná detekce střídavého napětí 100-240 V, 50-60 Hz.

Doplňky (volitelné)

- Paměťové moduly 64/128/256 MB.
- Pevné disky o vyšší kapacitě.
- Moduly mechaniky AcerMedia.
 - Mechanika CD-ROM.
 - Mechanika DVD-ROM.
 - Mechanika CD-R/W.
- Replikátor portů EasyPort.
- Rozdvojka PS/2.
- Přídavný síťový adaptér a baterie.
- Videokonferenční souprava (USB video capture kit).
- Kabel pro přenos dat.
- Externí číselná klávesnice.
- Externí nabíječka baterie.

V/V porty

- Zabudované:
 - Dva sloty pro PC karty typu II/I nebo jeden slot pro PC kartu typu III.
 - Jeden konektor RJ-45 pro připojení k síti LAN.
 - Jeden telefonní konektor RJ-11 pro faxmodem.
 - Jeden konektor DC-IN pro síťový adapter.
 - Jeden port FIR (v souladu s IrDA).
 - Jeden paralelní port (v souladu s ECP/EPP).
 - Jeden port pro externí monitor.
 - Jeden port PS/2 pro klávesnici/myš.
 - Jeden konektor pro připojení replikátoru portů EasyPort.
 - Jeden konektor typu jack pro výstup reproduktoru/sluchátek.
 - Jeden konektor Line-in.
 - Jeden konektor typu jack pro mikrofon.
 - Dva porty USB.
 - Jeden sériový port RS-232 (UART 16550).

Hmotnost a rozměry

- 2,77 kg pro model s displejem TFT 12,1" s baterií a mechanikou CD-ROM.
- 2,90 kg pro model s displejem TFT 14,1" s baterií a mechanikou CD-ROM.
- 310 (š) x 255 (h) x 36,6 (v) mm.

Teplota

- Provozní: 10°C - 35°C.
- Skladovací/přepravní: -20°C - 60°C.

Vlhkost (bez kondenzace)

- Provozní: 20% - 80% relativní vlhkosti.
- Skladovací/přepravní: 20% - 80% relativní vlhkosti.

Příloha B Předpisy a vyhlášky

Tato příloha obsahuje všeobecné předpisy a vyhlášky týkající se Vašeho počítače.

Vyhláška FCC

Toto zařízení bylo testováno a bylo shledáno, že odpovídá omezením pro digitální zařízení Třídy B podle části 15 pravidel FCC. Tato omezení jsou stanovena proto, aby byla zajištěna dostatečná ochrana proti škodlivému rušení při instalaci v obydlích. Toto zařízení vytváří, používá a může vyzařovat energii rádiových frekvencí, a pokud není instalováno a používáno v souladu s pokyny pro obsluhu, může způsobovat škodlivé rušení rádiových komunikací.

Není zde však žádná záruka, že toto rušení nenastane při určité konkrétní instalaci. Pokud toto zařízení způsobuje rušení příjmu rozhlasu nebo televize (což lze prokázat vypnutím a zapnutím zařízení), je uživatel oprávněn v rámci omezení rušení provést jednu nebo více následujících úprav:

- Změnit nasměrování nebo umístění přijímové antény rušeného zařízení.
- Změnit vzdálenost mezi zařízením (počítačem) a rušeným přijímačem.
- Připojit zařízení (počítač) do zásuvky zapojené do jiného okruhu, než do kterého je připojen rušený přijímač.
- Další rady a doporučení Vám sdělí v prodejně, kde jste počítač zakoupili, případně Vám poradí zkušený radiotelevizní servisní technik.

Upozornění: Stíněné kabely

Veškerá připojení k ostatním zařízením výpočetní techniky musejí být provedena s použitím stíněných kabelů, aby byl zajištěn soulad s předpisy FCC.

Upozornění: Periferní zařízení

K tomuto zařízení mohou být připojována pouze taková periferní zařízení (vstupní/výstupní zařízení, terminály, tiskárny a podobně), která jsou v souladu s omezeními platnými pro Třidu B. Provozování neschválených periferních zařízení může mít za následek rušení rádiového nebo televizního příjmu.

Upozornění

Upozorňujeme Vás na to, že jakékoli změny nebo úpravy, které nejsou výslovně schváleny stranou zodpovědnou za soulad, mohou zneplatnit Vaše právo jako uživatele na obsluhu tohoto zařízení.

Podmínky pro používání

Tato část je v souladu s částí 15 předpisů FCC. Činnost zařízení je ovlivněna následujícími dvěma podmínkami: (1) toto zařízení nebude způsobovat škodlivé rušení a (2) toto zařízení musí akceptovat jakékoli přijaté rušení, včetně rušení, které může způsobovat nežádoucí provoz.

Upozornění: Uživatelé v Kanadě

Tento digitální přístroj Třídy B splňuje všechny požadavky kanadských předpisů pro zařízení způsobující rušení.

Vyhláška o modemu

FCC

Toto zařízení je v souladu s částí 68 předpisů FCC. Na spodní straně modemu je umístěn štítek, který obsahuje, kromě jiných informací, registrační číslo FCC a číslo REN pro toto zařízení. Na požádání musíte tuto informaci poskytnout svému poskytovateli telekomunikačních služeb.

Pokud Vaše telefonní zařízení způsobuje rušení veřejné telefonní sítě, může Váš poskytovatel telekomunikačních služeb službu dočasně přerušit. Pokud je to možné, měli by Vás o této skutečnosti předem informovat. Pokud však předběžné upozornění není praktické, budete upozorněni, jak nejdříve to bude možné. Budete rovněž informováni o svém právu stížnosti.

Váš poskytovatel telekomunikačních služeb může provádět změny svých činností, vybavení nebo postupů, které mohou mít vliv na správnou činnost Vašeho zařízení. Pokud se tak stane, budete předem upozorněni, abyste si měli možnost zajistit nepřerušovanou telefonní službu.

Pokud by došlo k selhání správné funkce tohoto zařízení, odpojte zařízení od telefonní linky, aby bylo možno určit, zda je příčinou problému tato linka. Pokud je problém v zařízení, přestaňte je používat a obraťte se na svého prodejce.

CTR 21

Toto zařízení bylo schváleno (CD 98/482/EC - „CTR 21“) pro celoevropské jednotermínálové připojení k veřejné telefonní síti. Avšak díky rozdílnostem mezi jednotlivými veřejnými telefonními sítěmi různých zemí nemůže toto schválení samotné poskytnout bezpodmínečné zajištění úspěšného provozu ve kterémkoli bodě veřejné telefonní sítě. V případě problému byste se nejprve měli obrátit na dodavatele Vašeho zařízení.

Důležitá bezpečnostní upozornění

Přečtěte si celý tento návod. Ponechejte si jej pro případné použití v budoucnu.

1. Vezměte v úvahu veškerá varování, uvedená na přístroji a v tomto návodu k obsluze.
2. Před čištěním tohoto zařízení jej nejprve odpojte ze zásuvky ve zdi. K čištění nepoužívejte prostředky jako rozpouštědla, tekuté nebo aerosolové čističe. K čištění použijte pouze vlhký hadřík.
3. Zařízení nesmí být používáno v blízkosti vody.
4. Zařízení nesmí být umístěno na nestabilním podkladu, vozíku, stojanu, nebo stole. Při překlopení nebo pádu zařízení může dojít k jeho závažnému poškození.
5. Výřezy a větrací otvory na zadní nebo spodní části skříňky zařízení jsou určeny pro odvětrávání. Zařízení musí být proto umístěno tak, aby jeho umístění nebo poloha nebránilo správnému odvětrávání přístroje a jeho spolehlivému provozu. Aby se předešlo přehřívání přístroje, nesmí dojít k zablokování nebo zakrytí větracích otvorů. Větrací otvory by neměly být nikdy zablokovány umístěním přístroje kupříkladu na posteli, pohovce nebo podobném podkladu. Zařízení musí být umístěno mimo veškeré zdroje horka, jakými jsou radiátory topení, konvektory, kamna nebo podobná zařízení produkující teplo. Toto zařízení není určeno pro instalaci zabudováním, pokud by nebylo zajištěno jeho správné odvětrávání.
6. Toto zařízení smí být připojeno pouze k takovému zdroji napájení, který odpovídá typu uvedenému v pokynech pro obsluhu nebo který je vyznačen na zařízení. Pokud si nejste jisti, jaký zdroj napájení máte k dispozici, obraťte se na prodejce, u něhož jste zařízení zakoupili nebo na místní elektrorozvodné závody.
7. Zabraňte tomu, aby na síťové přívodní šňůře spočívaly jakékoli předměty. Neinstalujte přístroj na takové místo, kde by mohlo docházet k přecházení nebo ke šlapání po síťové přívodní šňůře.
8. Pokud je při zapojení tohoto stroje použita prodlužovací síťová přívodní šňůra, ujistěte se, že celkový proudový odběr všech zařízení připojených na tuto prodlužovací síťovou přívodní šňůru nepřekračuje maximální proudové zatížení této prodlužovací šňůry. Kromě toho se přesvědčte, zda celkový proudový odběr všech zařízení připojených k zásuvce ve zdi nepřekračuje maximální hodnotu pojistky.
9. Do výřezů a otvorů ve skříni přístroje nikdy nevsouvajte žádné předměty, protože by mohlo dojít ke kontaktu s místy uvnitř přístroje, kde se vyskytuje vysoké napětí, nebo by mohlo dojít ke zkratování součástí uvnitř přístroje a k nebezpečí vzniku ohně nebo úrazu elektrickým proudem. Zabraňte políti přístroje jakýmkoli kapalinami.

10. Nepokoušejte se o servis či údržbu přístroje vlastními silami, protože sejmутí krytů může vést k obnažení míst, kde se vyskytuje vysoké napětí nebo kde hrozí jiné nebezpečí. Svěřte veškerý servis a údržbu přístroje kvalifikovanému servisnímu technikovi.
11. Pokud se vyskytnou následující okolnosti, odpojte síťovou přívodní šňůru ze zásuvky ve zdi a svěřte servis a údržbu přístroje kvalifikovanému servisnímu technikovi:
 - a. Pokud je síťová přívodní šňůra nebo zástrčka poškozena nebo roztržena.
 - b. Pokud došlo k políť přístroje kapalinou.
 - c. Pokud byl výrobek vystaven působení deště nebo vody.
 - d. Pokud výrobek nepracuje normálně, ačkoli jsou dodržovány pokyny pro obsluhu. Provádějte seřizování pouze těch ovládacích nebo nastavovacích prvků, které jsou uvedeny v této „Uživatelské příručce“, protože nesprávné nastavení dalších prvků může vést k poškození přístroje a často vyžaduje dodatečnou práci navíc ze strany kvalifikovaného servisního technika, aby se obnovil normální provoz přístroje.
 - e. Pokud došlo k pádu výrobku nebo k poškození skříně přístroje.
 - f. Pokud výrobek vykazuje zjevné změny ve výkonu, indikující potřebu servisního zásahu.
12. Při výměně baterií použijte stejný typ baterie, jaký doporučujeme. Při použití jiného typu baterie může dojít ke vzniku nebezpečí ohně nebo výbuchu. Výměnu baterie svěřte kvalifikovanému servisnímu technikovi.
13. Varování! Baterie mohou explodovat, není-li s nimi správně zacházeno. Baterie nikdy nerozebírejte ani je nevhazujte do ohně. Udržujte baterie mimo dosah dětí a vybitých baterií se co nejrychleji vhodným způsobem zbavte.
14. Používejte pouze správný typ síťové přívodní šňůry k adaptéru (je součástí příslušenství tohoto přístroje). Tato šňůra by měla být vyjímatelného typu: uvedená v seznamu UL/CSA, typu SPT-2, minimálně pro napětí 125 V a proud 7 A. Měla by být schválena VDE nebo být ekvivalentní. Maximální délka je 4,6 m.

Prohlášení o použití laserového zařízení

Mechanika disku CD-ROM, DVD-ROM nebo CD-R/W použitá v tomto počítači představuje laserový výrobek. Klasifikační štítek mechaniky CD-ROM, DVD-ROM nebo CD-R/W (viz dále) je umístěn na mechanice.

CLASS 1 LASER PRODUCT (laserový výrobek Třídy 1)

CAUTION: INVISIBLE LASER RADIATION WHEN OPEN. AVOID EXPOSURE TO BEAM. (**Upozornění:** Při otevření hrozí neviditelné laserové záření. Vyvarujte se vystavení těmto paprskům.)

Prohlášení o lithiových bateriích

Počítače notebook série TravelMate 520 používají pouze lithiovou baterii model BTP-34A1.

UPOZORNĚNÍ

Při nesprávné výměně baterie hrozí nebezpečí výbuchu. Nahradte pouze stejným nebo ekvivalentním typem, který doporučuje výrobce. Použitých baterií se zbavte v souladu s pokyny výrobce.

Prohlášení o přechodu na rok 2000

Počítače notebook série TravelMate 520 jsou označeny logem „Hardware NSTL Tested Year 2000 Compliant“, které potvrzuje, že tento model byl testován laboratoří NSTL s použitím testu YMark2000, přičemž bylo shledáno, že odpovídá normám NSTL pro přechod hardware na rok 2000.



Další podrobnosti můžete získat na webové stránce střediska Acer pro rok 2000 (www.acer.com.tw/service/y2k).

Poznámky k ochraně autorských práv společnosti Macrovision

Tento výrobek zahrnuje technologii chráněnou autorskými právy a určitými patenty platnými v USA a dalšími právy intelektuálního vlastnictví, vlastněnými společností Macrovision Corporation a vlastníky dalších práv. Používání této technologie, chráněné autorskými právy, musí být autorizováno společností Macrovision Corporation, přičemž může být určena pro domácí a další limitované použití, jestliže není autorizována společností Macrovision Corporation. Je zakázáno používat postupy zpětného inženýrství nebo provádět demontáž.

Poznámky:

© ACER

© Vyrobilo Z STUDIO, 2000