

Notebook Acer TravelMate série 620



Uživatelská příručka

acer

Copyright © 2001 Acer Incorporated
Všechna práva vyhrazena

Uživatelská příručka k notebooku TravelMate série 620

Společnost Acer si vyhrazuje právo na případné průběžné změny této příručky při jejích dalších vydáních.

Sériové číslo notebooku, datum a místo nákupu a označení modelu vepište do příslušných kolonek dále v textu. Sériové číslo i číslo modelu notebooku jsou uvedeny na nálepce na krabici od notebooku. Veškerá korespondence týkající se tohoto notebooku musí obsahovat zmíněné údaje.

Kopírování, reprodukování nebo šíření této publikace v jakékoliv formě i podobě je povoleno pouze s písemným souhlasem společnosti Acer Incorporated.

Model

Sériové číslo

Datum nákupu

Místo nákupu

Acer a Acer logo jsou registrované ochranné známky společnosti Acer Incorporated. Názvy produktů a ochranné známky jiných společností v tomto dokumentu mají pouze informativní charakter a patří příslušným společnostem.

Nejdříve několik věcí úvodem

Rádi bychom Vám poděkovali, že jste si zvolili notebook série TravelMate. Doufáme, že budete se svým počítačem TravelMate spokojeni tak, jako jsme byli my, když jsme tento počítač pro Vás připravovali.

Vaši průvodci

Abychom Vám usnadnili používání Vašeho počítače TravelMate, připravili jsme pro Vás několik průvodců:



Jako úplně první - rozkládací plakát **Just for Starters...** Vám pomůže na samotném začátku při sestavování Vašeho počítače.



Tato **Uživatelská příručka** Vám představí řadu možností, jak být díky svému počítači produktivnější. Tento průvodce poskytuje jasné a přehledné informace, týkající se počítače. Z tohoto důvodu si jej pečlivě přečtěte.

Pokud byste si někdy chtěli vytisknout kopii, je tato Uživatelská příručka v anglickém jazyce rovněž dostupná ve formátu PDF. Při tisku postupujte takto:

1. V prostředí Windows klepněte na tlačítko **Start, Programy, TravelMate**.
2. Klepněte na položku **TravelMate User`s guide**.

Poznámka: K prohlížení tohoto souboru je nezbytný nainstalovaný program Adobe Acrobat Reader. Pokud tento program není na Vašem počítači nainstalován, klepnutím na položku TravelMate User`s guide se spustí nejprve program Setup pro Acrobat Reader. Při instalaci postupujte podle pokynů na obrazovce. Případné pokyny týkající se používání programu Adobe Acrobat Reader získáte v nabídce **Help (Nápověda)**.



Kartička **Hot key pocket reference** (kapesní průvodce „horkými“ klávesami) je užitečná pro rychlou orientaci v kombinacích funkčních kláves.



Online průvodce (Online guide) představuje Vaši pomocnou ruku při seznamování s počítačem, neboť obsahuje snadno přístupné podrobné a provázané informace, týkající se Vašeho počítače.

Pro zpřístupnění Online průvodce:

1. V prostředí Windows klepněte na tlačítko **Start, Programy, TravelMate**.
2. Klepněte na položku **TravelMate Online guide**.



A nakonec, jako součást balení Vašeho počítače může být i list **Read me first**, obsahující důležité poznámky a novinky. Proto si jej prosím rovněž přečtěte.



Poznámka: Online guide i read me first jsou v anglickém jazyce.

Pro další informace o našich výrobcích, službách a informacích o technické podpoře (support) můžete navštívit naši internetovou stránku (www.acer.com).

Základní péče a rady pro používání Vašeho počítače

Zapínání a vypínání počítače

Při zapínání počítače jednoduše posuňte a pak uvolněte posuvný síťový vypínač, umístěný na pravé straně svého počítače TravelMate. Viz část „Pohled na pravou stranu“ na stránce 5, kde je patrné umístění síťového vypínače.

Vypnutí napájení počítače můžete provést některým z následujících způsobů:

- S použitím příkazu Windows pro vypnutí.
Pro Windows 2000 a Windows ME: Klepněte na tlačítko **Start, Vypnout**, pak zvolte možnost **Vypnout** a nakonec klepněte na tlačítko **OK**.
 - nebo –
Pro Windows XP: Klepněte na tlačítko **Start, Vypnout počítač**, a pak zvolte možnost **Vypnout**.
- Pomocí síťového vypínače



Poznámka: Síťový vypínač můžete rovněž používat k provádění různých funkcí řízení spotřeby. Viz nápověda systému Windows, kde najdete více informací.

- Pro řízení spotřeby použijte přizpůsobené funkce.
 Vypnutí počítače můžete rovněž provést sklopením krytu displeje nebo stisknutím „horké“ klávesy **Fn-F4** pro „uspání“ (sleep). Viz část „Základní řízení spotřeby“ na stránce 32.



Poznámka: Pokud nemůžete vypnout počítač normálním způsobem, posuňte a podržte síťový vypínač alespoň 4 sekundy, až se počítač vypne. Pokud počítač vypnete a chcete jej opět zapnout, vyčkejte před jeho opětovným zapnutím alespoň dvě sekundy.

Péče o Váš počítač

Váš počítač Vám bude dobře sloužit, budete-li o něj správně pečovat.

- Nevystavujte počítač přímému slunečnímu záření. Neumísťujte jej do blízkosti zdrojů tepla, jakým je například radiátor.
- Nevystavujte počítač teplotám nižším než 0°C nebo vyšším než 50°C.
- Nevystavujte počítač magnetickým polím.
- Nevystavujte počítač dešti nebo vlhkosti.
- Zabraňte políání počítače vodou nebo jakoukoli tekutinou.
- Nevystavujte počítač velkým nárazům a otřesům.
- Nevystavujte počítač prachu a nečistotám.
- Na horní plochu počítače nikdy neumísťujte žádné předměty, aby nedošlo k jeho poškození.
- Vyvarujte se prudkého zavírání krytu displeje.
- Nikdy počítač neumísťujte na nerovné plochy.

Péče o síťový adaptér

Zde je několik rad, jak pečovat o síťový adaptér:

- Nepřipojujte síťový adaptér k žádnému jinému zařízení.
- Nešlapejte na síťovou přívodní šňůru a neumísťujte na ni žádné těžké předměty. Umístěte síťovou šňůru a veškeré kabely mimo frekventovanou oblast, kde často chodí lidé.
- Při odpojování síťové šňůry ze zásuvky ve zdi netahejte za samotnou šňůru, ale vždy uchopte zástrčku.
- Celková proudová zátěž připojených zařízení nesmí přesáhnout proudovou zátěž prodlužovací šňůry (pokud ji používáte). Kromě toho celkové zatížení veškerého zařízení zapojeného do jedné zásuvky ve zdi nesmí přesáhnout kapacitu pojistky.

Péče o baterie

Zde je několik rad, jak pečovat o baterie:

- Používejte pouze baterie stejného druhu. Před vyjmutím nebo výměnou baterií vypněte napájení počítače.
- Nezasahujte do obalu baterií. Udržujte baterie mimo dosah dětí.
- Použité baterie odstraňte v souladu s místními předpisy a nařízeními. Pokud je to možné, proveďte jejich recyklaci.

Čištění a servis počítače

Při čištění svého počítače dodržujte následující kroky:

1. Vypněte počítač a vyjměte držák s bateriemi.
2. Odpojte síťový adaptér.
3. Pro čištění používejte měkký hadřík navlhčený ve vodě. Nepoužívejte tekuté nebo aerosolové čističe.
4. Pro čištění obrazovky LCD displeje používejte čisticí soupravu pro LCD displeje.

Pokud nastane některá z následujících událostí:

- Došlo k pádu počítače nebo k poškození krytů.
- Došlo k polížení počítače tekutinou.
- Počítač nepracuje normálně.

Prostudujte prosím kapitolu „Odstraňování potíží s mým počítačem“ na stránce 53.

Nejdříve několik věcí úvodem	2
Vaši průvodci	2
Základní péče a rady pro používání Vašeho počítače	3
1 Obeznamení s počítačem TravelMate	9
Prohlídka počítače TravelMate	11
Čelní pohled	11
Pohled na levou stranu	12
Pohled na pravou stranu	13
Pohled zezadu	14
Pohled zespodu	16
Hlavní rysy	17
Indikátory	19
Používání klávesnice	20
Speciální klávesy	20
Touchpad	28
Základy ovládání touchpadu	28
Ukládání dat	30
Pevný disk	30
Moduly AcerMedia	30
Používání software	31
Audio	33
Nastavení hlasitosti	33
Řízení spotřeby	34
Přenášení počítače TravelMate	35
Odpojování z pracovní plochy	35
Přenášení počítače	35
Přenesení počítače domů	36
Cestování s počítačem	38
Mezinárodní cestování s počítačem	38
Zabezpečení Vašeho počítače	40
Používání bezpečnostního zámku počítače	40
Používání čipové karty SmartCard	40
Používání hesel	46

2 Přizpůsobování počítače	49
Rozšiřování prostřednictvím doplňků	51
Doplňky pro rozšíření konektivity	51
Doplňky pro rozšíření konfigurace	56
Používání systémových pomocných programů (utilit)	59
Notebook Manager	59
Launch Manager	59
BIOS Utility	62
3 Odstraňování potíží s mým počítačem	63
Často pokládané otázky	65
Rady při odstraňování potíží	68
Chybové zprávy	69
Vyžádání servisu	70
Mezinárodní záruka pro cestovatele (ITW)	70
Předtím, než zavoláte	70
Příloha A Technické údaje	73
Příloha B Předpisy a vyhlášky	79
Vyhláška FCC	81
Vyhláška o modemu	82
FCC	82
CTR 21	82
Důležitá bezpečnostní upozornění	83
Prohlášení o použití laserového zařízení	85
Prohlášení o lithiových bateriích	85
Prohlášení o přechodu na rok 2000	85

1 Obeznamení s počítačem TravelMate

Váš počítač TravelMate představuje kombinaci vysokého výkonu, všestrannosti, předností řízení spotřeby a multimediálních schopností s jedinečným stylem a ergonomickým designem. Se svým novým výpočetním partnerem docílíte nemožné produktivity a spolehlivosti.

Prohlídka počítače TravelMate

Po sestavení svého počítače podle postupu, který je vyobrazen na plakátě **Just for Starters...**, se nyní podíváme „kolem dokola“ na Váš nový počítač TravelMate.

Čelní pohled





Číslo	Položka	Popis
1	Obrazovka displeje	Rovněž nazývaný LCD (displej s tekutými krystaly)
2	Stavové indikátory	Světelné diody (LED), které se zapínají a vypínají při zobrazování stavu počítače a jeho jednotlivých funkcí a komponentů.
3	Klávesy pro spouštění programů	Tlačítka (klávesy) pro spouštění často používaných programů. Viz část „Klávesy pro spouštění programů“ na stránce 20, kde najdete více podrobností.

Číslo	Položka	Popis
4	Touchpad	Polohovací zařízení citlivé na dotek, které pracuje podobně jako počítačová myš.
5	Tlačítka pro klepnutí (levé, střední a pravé)	Levé a pravé tlačítko má stejnou funkci, jako levé a pravé tlačítko myši. Střední tlačítko slouží jako rolovací ve 4 směrech (nahoru/dolů/vlevo/vpravo).
6	Infračervený port 	Tento port slouží pro vytvoření rozhraní mezi dalšími infračervenými zařízeními (jako je například IR-tiskárna, počítače, vybavené infračerveným portem a podobně).
7	Reproduktory	Slouží ke zvukovému výstupu z Vašeho počítače.
8	Plocha pro opření zápěstí	Pohodlná podpůrná oblast pro Vaše ruce při používání počítače.
9	Klávesnice	Slouží pro zadávání údajů do Vašeho počítače.

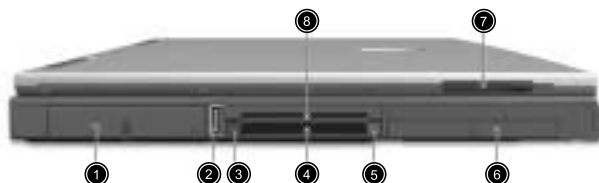
Pohled na levou stranu



Číslo	Položka	Popis
1	Prostor pro pevný disk	Zde je uložen pevný disk počítače (zajištěn šroubkem).
2	Port USB 	Pro připojení jakéhokoli zařízení s rozhraním USB (například myš USB nebo kamera USB).
3	Tlačítko pro vysunutí PC-karty	Slouží pro vysunutí PC-karty ze slotu.

Číslo	Položka	Popis
4	Slot pro rozšiřující PC-kartu 	Pro připojení 16-bitové nebo 32-bitové CardBus PC-karty Typu II.
5	Tlačítko pro vysunutí čipové karty SmartCard	Slouží pro vysunutí čipové karty SmartCard ze slotu.
6	Prostor pro baterii	Zde je umístěn modul baterie počítače.
7	Slot pro soupravu Video capture kit	Pro připojení videokonferenční soupravy Video capture kit na levé straně počítače.
8	Slot pro čipovou kartu SmartCard	Slot pro rozhraní čipové karty SmartCard s autentizací před zavedením systému.

Pohled na pravou stranu



Číslo	Položka	Popis
1	Mechanika AcerMedia	Pro uložení modulu vyjímatelné mechaniky AcerMedia.
2	Indikátor LED AcerMedia	Rozsvítí se, jestliže je mechanika AcerMedia aktivní.
3	Tlačítko pro vysunutí disku	Slouží k vysunutí disku z mechaniky.
4	Otvor pro nouzové vysunutí	Pro vysunutí disku, pokud je počítač vypnut. Viz stránka 60, kde najdete další podrobnosti.
5	Síťový vypínač	Pro zapnutí napájení počítače.





Číslo	Položka	Popis
6	Bezpečnostní zámek	Pro připojení bezpečnostního zámku (založeno na kompatibilitě se systémem Kensington).









Poznámka: Poloha indikátoru mechaniky AcerMedia, otvoru pro vysunutí a otvoru pro nouzové vysunutí, se může lišit dle typu nainstalovaného modulu optického disku.

Pohled zezadu



Číslo	Položka	Popis
1	Zásuvka pro síťový adaptér 	Pro připojení síťového napájecího adaptéru.
2	Port USB 	Pro připojení jakéhokoli zařízení s rozhraním USB (například myš USB nebo USB kamera).
3	S-Video 	Pro připojení počítače k televizoru nebo zobrazovacímu zařízení, které je vybaveno vstupem S-Video.
4	Port pro vnější monitor 	Pro připojení zobrazovacího zařízení (například externího monitoru, LCD projektoru) při zobrazení až 16,7 milionu barev s rozlišením 1400 x 1050 bodů.

Číslo	Položka	Popis
5	Rozšiřující port 	Pro připojení replikátoru V/V portů nebo pro zařízení EasyPort.
6	Paralelní port 	Pro připojení paralelního zařízení (například paralelní tiskárny).
7	Zásuvka pro připojení výstupu reproduktorů/ sluchátek 	Linkový výstup pro připojení audiozařízení (například reproduktory, sluchátka).
8	Zásuvka vstupní linky 	Linkový vstup pro připojení audiozařízení (například CD přehrávač, stereofonní walkman).
9	Zásuvka pro modem 	Pro připojení vestavěného modemu k telefonní lince.
10	Zásuvka pro připojení k počítačové síti 	Pro připojení k počítačové síti typu Ethernet 10/100.
11	Port IEEE 1394 	Slouží pro připojení k podporovanému zařízení IEEE 1394.

Pohled zespodu

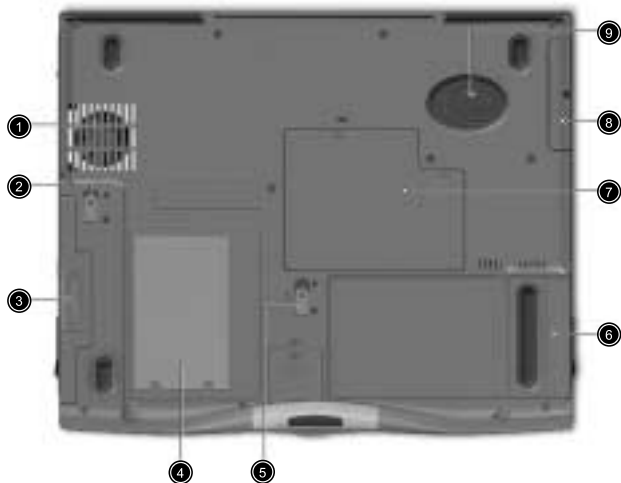

Číslo	Položka	Popis
1	Chladicí ventilátor	Pomáhá při chlazení počítače. Poznámka: Nezakrývejte a ničím neblokujte otvor ventilátoru.
2	Uvolňovací západka modulu AcerMedia	Odjištění modulu AcerMedia při vyjímání nebo vzájemné výměně.
3	Prostor pro modul AcerMedia	Pro uložení modulu AcerMedia.
4	Prostor pro osobní identifikační kartu	Zde vložte navštívenku nebo identifikační kartu podobné velikosti pro personalizaci počítače.
5	Uvolňovací západka modulu baterie	Pro odjištění modulu baterie při vyjímání.
6	Prostor pro baterii	Zde je umístěn modul baterie počítače.
7	Paměťový prostor	Zde je uložena hlavní paměť počítače.
8	Prostor pro pevný disk	Zde je uložen pevný disk počítače (zajištěn šroubkem).
9	Ochrana pevného disku proti otřesům	Chrání Váš pevný disk proti náhodným rázům a otřesům.

Hlavní rysy

V další části je uveden stručný přehled hlavních rysů počítače:

Výkon

- Procesor Intel Mobile® Pentium® III - M s cache pamětí 512 kB Level 2 s novou technologií Enhanced Intel® SpeedStep™
- Paměť, rozšiřitelná až na 1 GB
- Vestavěná vyměnitelná mechanika optického disku (AcerMedia)
- Vysokokapacitní pevný disk Enhanced-IDE
- Baterie typu Li-Ion
- Systém řízení spotřeby s technologií ACPI
- Snímač čipových karet SmartCard s autentizací před zavedením operačního systému pro maximální bezpečnost.

Displej

- Aktivní displej LCD s úhlopříčkou 13,3 a 14,1 palce (TFT) s 16-bitovým High-color zobrazením s rozlišením 1024 x 768 bodů (XGA) a displej LCD s úhlopříčkou 15 palců s rozlišením 1400 x 1050 bodů (SXGA+)
- Možnosti 3D.
- Podpora souběžného zobrazování na displeji LCD a monitoru CRT.
- Výstup S-Video pro připojení počítače k televizoru nebo zobrazovacímu zařízení, které je vybaveno vstupem S-Video.
- Funkce pro automatické snížení jasu LCD displeje, která automaticky navrhne nejvhodnější parametry pro Váš displej a pro úsporu energie.
- Možnost nezávislého duálního zobrazení na externím displeji.

Multimédia

- 16-bitový stereo PCI 3D audiosystém.
- Dva integrované reproduktory a mikrofon.
- Vysokorychlostní optická mechanika (modul AcerMedia).

Konektivita

- Vysokorychlostní fax/data modem.
- Vysokorychlostní komunikační port pro bezdrátový přenos (FIR).
- Konektory USB.
- Konektor Ethernet/Fast Ethernet.
- Port IEEE 1394
- Volitelně InviLink 802.11b wireless LAN.

Design a ergonomie

- 4-směrná rolovací klávesa pro Internet.
- Hladký, jemný a stylový design.
- Klávesnice plné velikosti.
- Ergonomicky umístěné ukazovací zařízení - touchpad.

Rozšiřitelnost

- Dva sloty CardBus PC Card typu II nebo jeden slot typu III.
- Rozšiřitelná paměť.
- Replikátor portů EasyPort

Indikátory

Ve spodní části displeje je umístěno 6 snadno čitelných stavových ikon.



Stavové ikony „napájení“ (Power) a „spánek“ (Sleep) jsou viditelné dokonce i po zavření krytu displeje, takže stav počítače můžete sledovat i při uzavřeném krytu.

Ikona	Funkce	Popis
	Bezdrátová komunikace	Rozsvítí se, pokud je aktivní bezdrátová síť LAN.
	Napájení (Power)	Svítí, pokud je počítač zapnutý.
	“Spánek“ (Sleep)	Rozsvítí se, jakmile počítač přejde do režimu „spánek“.
	Aktivita médií	Rozsvítí se ve chvíli, kdy je aktivní disketová mechanika, pevný disk nebo mechanika Acer-Media.
	Dobíjení baterie	Rozsvítí se ve chvíli, kdy je baterie dobíjena.
	Caps Lock	Rozsvítí se, pokud je aktivní klávesa Caps Lock.
	Num Lock	Rozsvítí se, pokud je aktivní klávesa Num Lock.

Používání klávesnice

Klávesnice počítače je vybavena klávesami plné velikosti spolu se včleněnou číselnou klávesnicí, dále samostatnými kurzorovými klávesami, dvěma klávesami pro Windows a 12 funkčními klávesami.

Speciální klávesy

Klávesy-zámky

Na klávesnici jsou tři klávesy-zámky, které umožňují střídavě zapínat a vypínat požadované funkce.

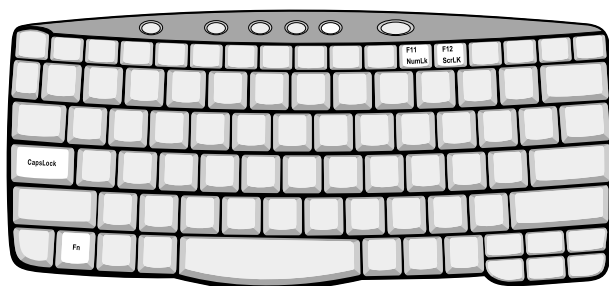

Klávesa-zámek

Popis

- | | |
|----------------------|--|
| Caps Lock | Je-li aktivní, jsou všechny abecední znaky psány velkým písmem (stejná funkce jako po stisknutí klávesy Shift+ <písmeno>). |
| Num Lock (Fn-11) | Je-li aktivní, je numerická klávesnice přepnuta do režimu čísel, to znamená, že klávesy pracují jako na kalkulačce (všechna čísla s aritmetickými operátory, jako je +, -, x, /). Tento režim použijte, potřebujete-li zadávat větší množství numerických údajů. Lepším řešením může být připojení externí číselné klávesnice. |
| Scroll Lock (Fn-F12) | Je-li aktivní, posune se obrazovka o jeden řádek nahoru nebo dolů po stisknutí šipky nahoru nebo dolů. Mějte na paměti, že funkce Scroll Lock nemusí pracovat u všech aplikací. |

Včleněná číselná klávesnice

Včleněná číselná klávesnice pracuje stejně jako číselná klávesnice na stolní klávesnici. Je označena malými znaky, umístěnými v pravém horním rohu kláves. Pro zjednodušení popisu (legendy) na klávesnici nejsou na klávesách vytištěny symboly pro ovládání kurzoru.

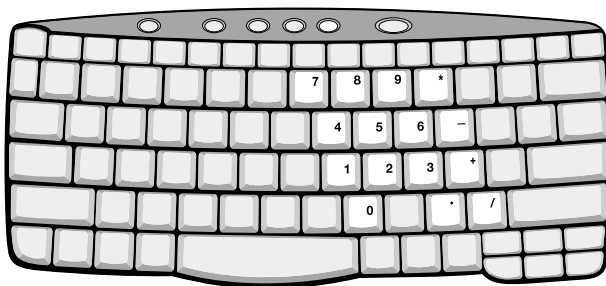

Požadovaný přístup Num Lock	Aktivní klávesa	Neaktivní klávesa Num Lock
Číselné klávesy na včleněné číselné klávesnici	Zadávejte číslice normálním způsobem.	
Klávesy pro ovládání kurzoru na včleněné číselné klávesnici	Při používání kláves pro ovládání kurzoru stiskněte klávesu Shift.	Při používání kláves pro ovládání kurzoru stiskněte klávesu Fn.
Klávesy hlavní klávesnice	Při zadávání písmen na včleněné číselné klávesnici podržte klávesu Fn.	Zadávejte písmena normálním způsobem.







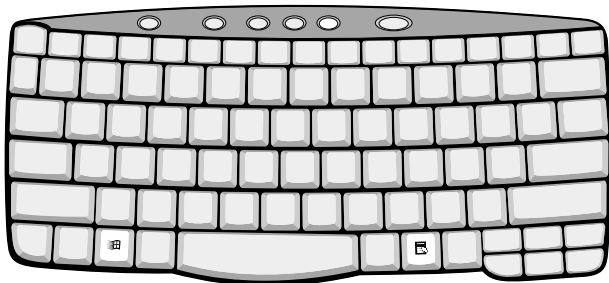

Poznámka: Pokud je k počítači připojena externí klávesnice nebo číselná klávesnice, přepne funkce Num Lock automaticky z vestavěné klávesnice na externí klávesnici nebo číselnou klávesnici.

Klávesy pro Windows

Na klávesnici jsou dvě klávesy, které provádějí specifické funkce Windows.



Klávesa	Popis
Klávesa s logem Windows	Tlačítko Start. Kombinace s touto klávesou umožňují speciální funkce, jako jsou:
 + Tab	Aktivace dalšího tlačítka v pruhu úloh.
 + E	Zobrazí okno Průzkumník - Tento počítač (Exploring - My Computer).
 + F	Vyhledání dokumentu.
 + M	Minimalizace všech oken.
Shift +  + M	Zrušení poslední operace minimalizace všech oken.
 + R	Zobrazení dialogového rámečku Spustit.
Klávesa Aplikace 	Otevře kontextovou nabídku aplikace (stejná funkce jako klepnutí pravým tlačítkem).





„Horké“ klávesy

Pro zpřístupnění většiny ovládacích prvků počítače, jako jsou jas displeje, výstupní hlasitost a BIOS Utility, používá počítač „horké“ klávesy nebo klávesové kombinace.

Pro aktivaci „horkých“ kláves stiskněte a podržte klávesu **Fn** před stisknutím druhé klávesy kombinace kláves.



„Horká“ klávesa	Ikona	Funkce	Popis
Fn-F1	?	Klávesa nápovědy	Zobrazuje nápovědu, týkající se „horkých“ kláves.
Fn-F2		Nastavení (Setup)	Zpřístupnění utility pro konfiguraci počítače.
Fn-F3		Přepínání schémat řízení spotřeby	Přepíná schémata řízení spotřeby, používaná počítačem (tato funkce je dostupná, pokud je podporována operačním systémem). Viz část „Základní řízení spotřeby“ na stránce 32.
Fn-F4	Z ^Z	Sleep („Spánek“)	Uvede počítač do režimu „spánek“. Viz část „Základní řízení spotřeby“ na stránce 32.
Fn-F5		Přepínání displeje	Přepíná výstup displeje mezi displejem LCD, externím monitorem (je-li připojen) a současným výstupem jak na displej LCD, tak i na externí monitor.
Fn-F6		Zhasnutí obrazovky	Vypne podsvětlení displeje LCD, aby se ušetřila energie. Po stisknutí jakékoli klávesy se displej opět rozsvítí.

„Horká“ klávesa	Ikona	Funkce	Popis
Fn-F7		Přepínání touchpadu	Zapnutí nebo vypnutí vestavěného touchpadu.
Fn-F8		Přepínání reproduktoru	Zapnutí nebo vypnutí reproduktorů.
Fn-↑		Zvýšení hlasitosti	Zvýšení hlasitosti reproduktoru.
Fn-↓		Snížení hlasitosti	Snížení hlasitosti reproduktoru.
Fn-→		Zvýšení jasu	Zvýšení jasu obrazovky.
Fn-←		Snížení jasu	Snížení jasu obrazovky.

Symbol Euro

Pokud je rozložení kláves na Vaší klávesnici nastaveno na USA - International nebo United Kingdom (Velká Británie), nebo pokud máte klávesnici s evropským rozložením kláves, můžete na své klávesnici zadávat symbol Euro.

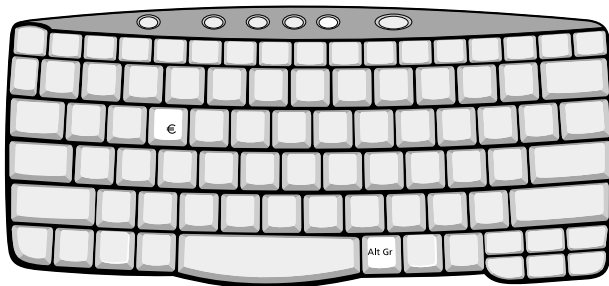

Poznámka pro uživatele klávesnice US: Rozložení kláves na klávesnici je nastaveno při prvním spuštění Windows. Aby symbol Euro fungoval, je třeba přepnout rozložení kláves na klávesnici na US - International.

Budete-li chtít zkontrolovat typ klávesnice ve Windows ME nebo Windows 2000, postupujte následovně:

1. Klepněte na tlačítko **Start, Nastavení, Ovládací panely**.
2. Klepněte dvakrát na ikonu **Klávesnice**.
3. Klepněte na záložku **Jazyk**.
4. Zkontrolujte, zda rozložení kláves na klávesnici, používané pro „En English (United States)“ je nastaveno na United States - International.

Pokud tomu tak není, zvolte a klepněte na položku **Vlastnosti**. Pak zvolte **United States - International** a nakonec klepněte na **OK**.

5. Klepněte na tlačítko **OK**.

Budete-li chtít zkontrolovat typ klávesnice ve Windows XP, postupujte následovně:

1. Klepněte na tlačítko **Start, Nastavení, Ovládací panely**.
2. Klepněte dvakrát na možnost **Jazyková a národní nastavení (Regional and Language Options)**.
3. Klepněte na záložku **Jazyk (Language)** a pak klepněte na možnost **Podrobnosti (Details)**.
4. Zkontrolujte, zda rozložení kláves na klávesnici, používané pro „En English (United States)“ je nastaveno na United States - International.

Pokud tomu tak není, zvolte a klepněte na položku **Přidat (Add)**. Pak zvolte **United States - International** a nakonec klepněte na **OK**.

5. Klepněte na tlačítko **OK**.

Chcete-li zadat symbol Euro:

1. Vyhledejte symbol Euro na klávesnici.
2. Otevřete textový editor nebo program pro zpracování textu.
3. Podržte klávesu **Alt Gr** a stiskněte symbol Euro.



Poznámka: Některé fonty a programy nepodporují symbol Euro. Více informací si prosím vyhledejte na internetové adrese <http://www.microsoft.com/typography/faq/faq12.htm>.

Spouštěcí klávesy

V horní části klávesnice je umístěno 5 tlačítek. Tato tlačítka se nazývají „spouštěcí klávesy“. Jsou označeny jako P1, P2, P3, klávesa e-mailu a klávesa prohlížeče Internetu.



Poznámka: Nalevo od těchto pěti spouštěcích kláves je umístěno tlačítko bezdrátové komunikace. Více informací o této funkci najdete v příručce o bezdrátové komunikaci.

Spouštěcí klávesa	Implicitní aplikace
P1	Uživatelsky programovatelná
P2	Uživatelsky programovatelná
P3	Multimediální aplikace
Mail	E-mailová aplikace. Indikátor LED klávesy e-mailu bliká, jestliže uživatel obdržel příchozí poštu.
Prohlížeč Internetu	Aplikace prohlížeče Internetu

Funkce pro kontrolu příchozích e-mailů

Při prvním spuštění vašeho systému se zobrazí dialogový rámeček Mail Checking. V tomto dialogovém rámečku můžete zvolit, zda se má tento program spouštět při spuštění systému nebo nikoli, můžete nastavit časový interval pro kontrolu e-mailu a podobně. Pokud již e-mailový účet elektronické pošty máte, můžete do dialogového rámečku zadat příslušné vlastnosti účtu elektronické pošty (Mail Properties).

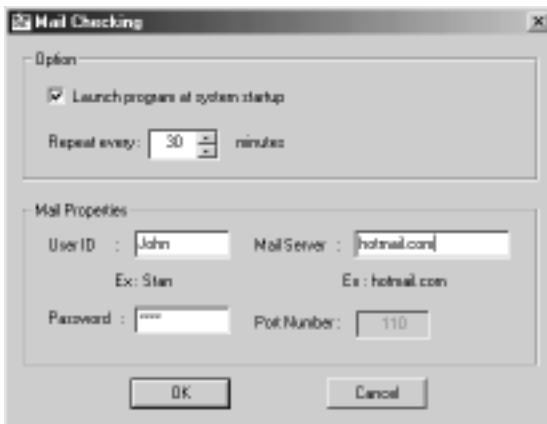

Položka Mail Server představuje název poštovního serveru, odkud stahujete svou elektronickou poštu, například: v adrese JohnSmith@hotmail.com je názvem poštovního serveru **hotmail.com**.

Kromě funkce kontroly e-mailu je k dispozici tlačítko pro mail, které se používá pro spuštění vašeho e-mailového programu (klienta). Toto tlačítko je umístěno nad klávesnicí vpravo pod displejem. Pokud uživatel obdržel novou poštu, začne blikat indikátor LED tohoto tlačítka.

Dialogový rámeček Mail Checking můžete rovněž vyvolat klepnutím na tlačítko **Start, Programy, Launch Manager** a pak klepnutím na položku **E-Mail checking setting**.

Touchpad

Zabudovaný touchpad představuje ukazovací zařízení, kompatibilní s rozhraním PS/2, které je citlivé na pohyb na svém povrchu. To znamená, že kurzor reaguje na pohyb Vašeho prstu na povrchu touchpadu. Umístění ve střední části plochy pro opření zápěstí poskytuje optimální komfort a oporu.



Poznámka: Při použití externí myši, připojené k sériovému nebo USB rozhraní, můžete stisknout kombinaci kláves **Fn-F7**, aby se touchpad deaktivoval.



Základy ovládání touchpadu

V následujících několika bodech se naučíte, jak používat touchpad:

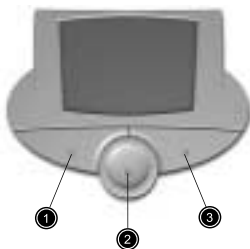

- Pohybuje prstem na ploše touchpadu, aby se pohyboval kurzor na obrazovce.
- Stisknete levé (1) a pravé (3) tlačítko, umístěné na okraji touchpadu, aby se provedly funkce volby a spuštění. Tato dvě tlačítka mají podobný význam jako levé a pravé tlačítko myši. Poklepáním na plochu touchpadu dosáhnete podobných výsledků.
- Tlačítko pro pohyb 4 směry (2) se používá k rolování stránky nahoru, dolů, vlevo nebo vpravo. Toto tlačítko má stejnou funkci, jako stisknutí kurzoru na svislém nebo vodorovném posuvníku v aplikaci Windows.

Funkce	Levé tlačítko	Pravé tlačítko	Střední tlačítka	Poklepání
Spuštění	Klepněte dvakrát rychle po sobě.			Poklepejte dvakrát (stejnou rychlostí jako u dvojitého klepnutí tlačítkem myši).
Volba	Klepněte jedenkrát.			Poklepejte jedenkrát.
Vlečení	Klepněte a podržte a pak prstem na touchpadu vlečte kurzor.			Poklepejte dvakrát (stejnou rychlostí jako u dvojitého klepnutí tlačítkem myši) a pak po druhém klepnutí držte prst na touchpadu a vlečte kurzor.
Zobrazení kontextové nabídky		Klepněte jedenkrát.		
Rolování			Klepněte a podržte tlačítko pro rolování nahoru/dolů/vlevo/vpravo.	



Poznámka: Při používání touchpadu mějte suché a čisté prsty. Kromě toho udržujte čistý a suchý i samotný touchpad. Touchpad je citlivý na pohyb prstu. Z tohoto důvodu platí, že čím jemnější je dotek, tím lepší je reakce. Razantní klepání nezvýší schopnost odezvy touchpadu.

Ukládání dat

Tento počítač poskytuje následující možnosti ukládání dat:

- Velkokapacitní pevný disk Enhanced-IDE.
- Mechaniku AcerMedia.

Pevný disk

Na pevném disku jsou uložena Vaše data a programy.

Moduly AcerMedia

Rozhraní AcerMedia nabízí širokou škálu modulů pro Váš počítač. Dostupné moduly mechanik zahrnují:

- Mechanika CD-ROM
- Mechanika DVD-ROM
- Mechanika DVD/CD-RW
- Mechanika druhého pevného disku
- Disketová mechanika



Poznámka: Postup při výměně modulů AcerMedia najdete v části „Vzájemná záměna modulů AcerMedia“ na stránce 58.

Vysunutí "šuplíku" optické mechaniky (CD nebo DVD)

Budete-li chtít vysunout „šuplík“ optické mechaniky ve chvíli, kdy je počítač zapnutý, stiskněte tlačítko pro vysunutí „šuplíku“.

Pokud je napájení počítače vypnuto, můžete „šuplík“ mechaniky vysunout pomocí nouzového otvoru pro vysunutí. Viz stránka 56.



Používání software

Přehrávání filmů DVD

Pokud je na Vašem počítači nainstalován modul mechaniky DVD-ROM, můžete si na svém počítači přehrávat filmy DVD.

1. Vysuňte šuplík mechaniky DVD a vložte disk s filmem na DVD. Pak šuplík DVD mechaniky uzavřete.



Důležité! Jakmile spustíte přehrávač DVD poprvé, program Vás požádá o zadání kódu oblasti. Disky DVD jsou rozděleny do 6 oblastí (regionů). Jakmile bude Vaše mechanika DVD nastavena na určitý kód oblasti, bude schopna přehrávat pouze disky DVD této oblasti. Tento kód oblasti můžete nastavovat maximálně 5krát (včetně prvního zadání), přičemž poslední zadaný kód zůstane jako stálý. Obnova (přeformátování) Vašeho pevného disku nebude mít za následek vynulování počtu nastavení kódu oblasti. Viz tabulka v další části této kapitoly, kde najdete informace o kódech oblasti filmů DVD.

2. Přehrávání filmu DVD začne automaticky za několik sekund.

Kód oblasti	Země nebo oblast
1	USA, Kanada
2	Evropa, Střední východ, Jižní Afrika, Japonsko
3	Jihovýchodní Asie, Taiwan, Jižní Korea
4	Latinská Amerika, Austrálie, Nový Zéland
5	Bývalé země SSSR, část Afriky, Indie
6	Čínská lidová republika



Poznámka: Při změně kódu oblasti vložte do mechaniky DVD-ROM film DVD jiné oblasti. Další informace si prosím vyhledejte v online nápovědě.

Audio

Tento počítač je vybaven 16-bitovým PCI stereo audiosystémem, zabudovaným citlivým mikrofonom a dvojicí stereofonních reproduktorů.



Na zadním panelu počítače jsou umístěny konektory pro připojení audiozařízení. Viz část „Pohled zezadu“ na stránce 14, kde najdete více informací o připojování externích audiozařízení.

Nastavení hlasitosti

Nastavení hlasitosti počítače je snadné díky tlačítkům pro nastavení hlasitosti. Viz část „Horké klávesy“ na stránce 22, kde najdete více informací o nastavení hlasitosti reproduktorů.

Řízení spotřeby

Notebook je vybaven systémem řízení spotřeby monitorujícím aktivitu systému. Aktivita systému se vztahuje k jakékoli činnosti, která se projevuje na jednom nebo více následujících zařízeních: klávesnice, myš, disketová mechanika, pevný disk, periferní jednotky připojené k sériovému a paralelnímu portu a videopaměť. Pokud po určitou dobu není detekována žádná aktivita (nazývá se „vypršení doby nečinnosti“), zastaví počítač některá nebo všechna tato zařízení, aby se snížila spotřeba energie.

Tento počítač využívá schéma řízení spotřeby, podporující technologii ACPI, která umožňuje maximální úsporu energie a současně maximální výkon. Všechny režimy úspory energie jsou spravovány systémem Windows.

Více informací naleznete ve Vaší online nápovědě.

Přenášení počítače TravelMate

Tato část Vám poskytne rady týkající se věcí, které byste měli vzít v úvahu při přenášení nebo cestování se svým počítačem.

Odpojování z pracovní plochy

Při odpojování počítače od externího příslušenství postupujte v souladu s následujícími kroky:

1. Uložte rozdělanou práci.
2. Vyjměte veškerá média, diskety nebo kompaktní disk z odpovídajících mechanik.
3. Vypněte počítač.
4. Zavřete kryt displeje.
5. Odpojte síťovou přírodní šňůru ze síťového adaptéru.
6. Odpojte klávesnici, ukazovací zařízení, tiskárnu, externí monitor a další externí zařízení.
7. Odjistěte bezpečnostní zámek Kensington, pokud jej používáte k zajištění svého počítače.

Přenášení počítače

Pokud počítač přenášíte pouze na krátké vzdálenosti, například ze své kanceláře do konferenční místnosti.

Příprava počítače

Před přenesením počítače zavřete a zajistěte kryt displeje, aby se počítač přepnul do režimu sleep („spánek“). Nyní můžete počítač bezpečně přenášet kamkoli v rámci budovy. Chcete-li ukončit režim sleep počítače, odklopte kryt displeje.

Pokud s sebou počítač berete do kanceláře klienta nebo do jiné budovy, bude lépe, vypnete-li počítač úplně:

1. Klepněte na tlačítko **Start, Vypnout počítač**, a pak zvolte možnost **Vypnout** (pro Windows XP).

2. Zvolte možnost **Vypnout** a pak klepněte na tlačítko **OK** nebo zvolte možnost **Vypnout** (pro Windows XP).

- nebo -

můžete uvést počítač do režimu sleep („spánek“) stisknutím **Fn-F4**. Pak uzavřete a zajistíte kryt displeje.

Jakmile jste připraveni počítač opět použít, odjistěte a otevřete kryt displeje a stiskněte jakoukoli klávesu. Pokud indikátor napájení nesvítí, je počítač v režimu hibernace a je vypnutý. Stiskněte, posuňte a uvolněte síťový spínač, aby se počítač opět zapnul. Uvědomte si, že počítač může přejít do režimu hibernace tehdy, pokud v režimu sleep uplyne určitá doba. Zapněte napájení, aby se počítač „probudil“ z režimu hibernace.

Co byste si měli vzít s sebou na krátké schůzky

Plně nabitá baterie udrží počítač v chodu ve většině případů přibližně 3 hodiny. Pokud je Vaše schůzka kratší než tato doba, nebude pravděpodobně nutné, abyste si s sebou brali jiné věci než počítač.

Co byste si měli vzít s sebou na dlouhé schůzky

Pokud bude Vaše schůzka trvat déle než 4 hodiny, nebo pokud není baterie plně nabitá, budete si zřejmě chtít vzít síťový adaptér, který připojíte k počítači v konferenční místnosti.

Pokud není konferenční místnost vybavena zásuvkou, snižte vybíjení baterie uvedením počítače do režimu sleep. Stiskněte klávesu **Fn-F4** nebo zavřete kryt displeje, kdykoli právě nepoužíváte počítač aktivně. Pak, budete-li chtít pokračovat, stiskněte jakoukoli klávesu nebo otevřete kryt displeje.

Přenesení počítače domů

Pokud svůj počítač berete ze své kanceláře domů nebo naopak.

Příprava počítače

Po odpojení počítače z Vaší pracovní plochy provedte tyto kroky pro přípravu počítače pro převezení domů:

- Zkontrolujte, zda jste vyjmuli veškerá média, diskety a kompaktní disk z odpovídajících mechanik. Při opomenutí tohoto kroku může dojít k poškození hlav mechaniky.
- Zabalte počítač do ochranného obalu, který zabráňuje vyklouznutí počítače.



Upozornění: Vyvarujte se přibalování předmětů, které by byly umístěny na horním krytu počítače. Tlak na horní kryt může mít za následek poškození displeje.

Co si vzít s sebou

Pokud některé položky již nemáte doma, vezměte si s sebou následující položky:

- Síťový adaptér a síťovou příwodní šňůru.
- Vytištěnou uživatelskou příručku.
- Moduly mechaniky AcerMedia.

Zvláštní upozornění

Pro ochranu počítače při cestování do práce a zpět dodržujte následující pokyny:

- Snažte se minimalizovat vliv změn teploty tím, že budete mít počítač u sebe.
- Pokud potřebujete zastavit na delší chvíli, přičemž si počítač nemůžete vzít s sebou, nechte jej v zavazadlovém prostoru automobilu, abyste předešli jeho vystavování nadměrným teplotám.
- Změny teploty a vlhkosti mohou způsobovat kondenzaci. Před zapnutím počítače umožněte, aby se počítač vrátil na pokojovou teplotu, a prohlédněte displej, zda se na něm nevyskytují známky kondenzace. Pokud je teplotní změna vyšší než 10°C, umožněte, aby návrat počítače k pokojové teplotě probíhal pozvolna. Pokud je to možné, ponechte počítač 30 minut v prostředí, jehož teplota se pohybuje mezi venkovní a pokojovou teplotou.

Vytvoření domácí kanceláře

Pokud často pracujete na počítači doma, může být vhodné, zakoupíte-li si druhý síťový adaptér pro použití doma. Díky tomuto druhému síťovému adaptéru omezíte převážení zbytečné zátěže tam a zpět.

Pokud počítač používáte doma po delší dobu, budete jej možná chtít doplnit o externí klávesnici, monitor nebo myš.

Cestování s počítačem

Pokud cestujete na delší vzdálenosti, například z budovy Vaší kanceláře do budovy kanceláře klienta nebo při místním cestování.

Příprava počítače

Připravte počítač tak, jako byste si jej brali s sebou domů. Ujistěte se, že baterie v počítači je dobitá. Bezpečnostní služba na letištích může vyžadovat, abyste svůj počítač zapnuli, jakmile jej přenesete do oblasti brány.

Co si vzít s sebou

Vezměte si s sebou následující položky:

- Síťový adaptér.
- Moduly mechaniky AcerMedia
- Náhradní plně dobitou baterii (baterie).
- Doplnkové soubory s ovladači pro tiskárny, pokud máte v plánu používat jinou tiskárnu.

Zvláštní upozornění

Kromě pokynů týkajících se situací, kdy si počítač berete domů, dodržujte také tyto pokyny pro ochranu svého počítače při cestování:

- Vždy si svůj počítač berte jako příruční zavazadlo.
- Pokud je to možné, nechejte si svůj počítač zkontrolovat ručně. Letištní rentgenové kontrolní přístroje jsou pro Váš počítač bezpečné, avšak nenechávejte svůj počítač kontrolovat detektorem kovů.
- Zabraňte vystavování disket ručním detektorům kovů.

Mezinárodní cestování s počítačem

Pokud se svým počítačem cestujete ze země do země.

Příprava počítače

Připravte počítač tak, jako byste si jej normálně chystali pro cestování.

Co si vzít s sebou

Veźměte si s sebou následující položky:

- Síťový adaptér.
- Síťové přírodní šňůry odpovídající zemi, do které budete cestovat.
- Náhradní plně dobítoú baterii (baterie).
- Moduly mechaniky AcerMedia
- Doplnkové soubory s ovladači pro tiskárny, pokud máte v plánu používat jinou tiskárnu.
- Doklad o zakoupení počítače pro případ, že by jej bylo třeba předložit celní kontrole.
- Pas ITW („mezinárodní záruka pro cestovatele“).

Zvláštní upozornění

Dodržte tatož zvláštní upozornění jako při cestování s počítačem. Kromě toho Vám mohou být při mezinárodním cestování užitečné následující rady:

- Při cestování v jiné zemi zkontrolujte, zda místní střídavé napětí a technické parametry síťové přírodní šňůry adaptéru jsou kompatibilní. Pokud tomu tak není, zakupte si síťovou přírodní šňůru, která je s místním střídavým napětím kompatibilní. Pro napájení počítače nepoužívejte různé soupravy adaptérů používané pro domácí spotřebiče.
- Pokud používáte modem, zkontrolujte, zda modem a konektor jsou kompatibilní s telekomunikačním systémem země, do které cestujete.

Zabezpečení Vašeho počítače

Váš počítač představuje hodnotnou investici, o kterou byste se měli starat. Naučte se, jak chránit a pečovat o svůj počítač.

Bezpečnostní funkce jsou reprezentovány hardwarovými a softwarovými zámky - bezpečnostním výřezem, čipovou kartou SmartCard a hesly.

Používání bezpečnostního zámku počítače

Bezpečnostní výřez pro zámek, umístěný na levém panelu počítače, umožňuje připojení bezpečnostního zámku počítače (založen na kompatibilitě se systémem Kensington).

Obepněte kabel bezpečnostního zámku počítače kolem nepohyblivého objektu, jako je například stůl nebo držadlo uzamčené stolní zásuvky. Vložte zámek do bezpečnostního výřezu, otočením klíčku zámek zajistíte a klíč vytáhněte.



Používání čipové karty SmartCard

Bezpečnostní software má tyto části: PlatinumPAS, PlatinumSecure a PlatinumKey. Společně toto programové vybavení tvoří a poskytuje několikastupňovou bezpečnost.

- Program PlatinumPAS implementuje první bezpečnostní stupeň na úrovni BIOS utility, přičemž se spouští během rutinní kontroly BIOS utility po zapnutí napájení počítače nebo při restartu systému. Není-li detekována žádná čipová karta nebo nouzová karta (Emergency Card), zastaví počítač zavádění systému, aby se zabránilo neoprávněnému přístupu k systému počítače.
- Program PlatinumSecure rozšiřuje možnosti při přihlašování do Windows na úrovni operačního systému Windows. Poskytuje autentizaci uživatele prostřednictvím funkce zakódování/odkódování s použitím čipové karty SmartCard. Pokud je Vaše čipová karta SmartCard nedostupná, můžete jako dočasnou náhradu použít nouzovou kartu (Emergency Card).

- Program PlatinumKey slouží k automatické autentizaci při přihlašování jedním klepnutím na všechny webové stránky, vyžadující heslo (patentováno), čímž se eliminují režijní náklady, spojené s memorizováním a zadáváním uživatelských ID kódů a hesel při prohlížení stránek na Internetu pomocí prohlížečů Microsoft nebo Netscape.

Slot pro čipovou kartu SmartCard je umístěn na levém panelu počítače. Tato nová bezpečnostní funkce Vám pomůže při startování systému počítače se všemi Vašimi parametry, obsaženými ve Vaší čipové kartě SmartCard.



Při vyjímání čipové karty stiskněte tlačítko pro vysunutí čipové karty (a) a vyjměte čipovou kartu (b) tak, jak vidíte na obrázku.



Další podrobnosti vyhledejte v dokumentaci k Vaší čipové kartě SmartCard.

Registrace vaší čipové karty SmartCard

Pokud jste dříve přeskočili registraci čipové karty SmartCard, proveďte její opětovnou instalaci, a to následovně:

1. Vložte do mechaniky svůj systémový disk CD-ROM a proveďte z něho opětovnou instalaci.
2. Postupujte podle pokynů, které se objeví na obrazovce.

Podrobnosti o spuštění bezpečnostní funkce čipové karty SmartCard vyhledejte v dokumentaci k Vaší čipové kartě SmartCard.

Spuštění software PlatinumSecure

Software/program PlatinumSecure rozšiřuje možnosti při přihlašování pro Windows ME, Windows 2000 nebo XP na úrovni operačního systému Windows. Poskytuje autentizaci uživatele prostřednictvím funkce Encrypt/Decrypt (zakódování/odkódování) s použitím čipové karty SmartCard. Pokud je Vaše čipová karta SmartCard nedostupná, můžete jako její dočasnou náhradu použít nouzovou kartu (Emergency Card). Po dokončení instalace se na ploše Windows objeví ikona programu PlatinumSecure. Klepněte na tuto ikonu dvakrát levým tlačítkem myši nebo klepněte na tuto ikonu pravým tlačítkem myši a pak zvolte položku **Open** (Otevřít) z rozvinovací nabídky (nebo program spusťte z příslušné programové skupiny, t.j. Start, Programy, PlatinumSecret).

Z nabídky, která se objeví, můžete přímo zpřístupňovat tři operace: Platinum-Secure Options (možnosti programu PlatinumSecure), SmartCard Manager (správce čipové karty SmartCard) a Change Password (změna hesla).



PlatinumSecure Options (možnosti programu PlatinumSecure)

Klepněte na tlačítko PlatinumSecure Options levým tlačítkem myši, aby se otevřelo okno nabídky **SmartCard Option**. Tato nabídka poskytuje značnou flexibilitu, která splňuje nejrůznější potřeby soukromé ochrany řady různých uživatelů.



- Vypnutí autentizace prostřednictvím čipové karty SmartCard

Je-li zvolena možnost **Disable SmartCard Authentication** (vypnout autentizaci prostřednictvím čipové karty SmartCard), bude systém PlatinumPAS Preboot Authentication (autentizace před zavedením systému) vypnut.

Je-li zvolena možnost **Disable PlatinumSecure**, bude vypnuta autentizace prostřednictvím čipové karty SmartCard při přihlašování do systému Windows. To znamená, že ochrana Vašeho počítače, stejně tak jako ostatní možnosti, jako je **System Lock Option** (zámek systému) a **Password Option** (volba hesla) budou rovněž vypnuty.

Pro volbu této možnosti je nutné heslo čipové karty SmartCard.

- **Možnost System Lock Option (zámek systému)**

Je-li zvolena možnost **Lock system when the SmartCard is not in use** (Zamknout systém, pokud není použita čipová karta SmartCard) (implicitní možnost) pak, jestliže je vyjmuta čipová karta SmartCard, objeví se na obrazovce spořič obrazovky programu PlatinumSecure a přístup k systému je uzamčen. Je-li zvolena možnost **Never lock system after bootup** (Nikdy nezamykat systém po zavedení), není počítač po zavedení systému nijak chráněn, přičemž možnost **Password Option** (volba hesla) je vypnuta.

- **Možnost Password Option (volba hesla)**

Je-li zvolena možnost **Always enter password when the SmartCard is in use** (Vždy zadávat heslo, je-li použita čipová karta SmartCard) (implicitní možnost), pak je zadání hesla vyžadováno, kdykoli potřebujete obnovit přístup k systému ve chvíli, kdy je zasunuta čipová karta SmartCard. Je-li zvolena možnost **Auto authenticate when SmartCard is in use** (Automatická autentizace, je-li použita čipová karta SmartCard), nebude zadání hesla vyžadováno. Vše, co musíte udělat, je zasunout čipovou kartu SmartCard.

SmartCard Manager (správce čipové karty SmartCard)

Pomocí programu SmartCard Manager (správce čipové karty SmartCard) je implementována a spravována víceuživatelská podpora. Mějte prosím na paměti, že na jednom počítači může být zaregistrováno 5 uživatelů. Pokud jste se zaregistrovali jako „Primární uživatel“ (Primary User), můžete přidávat/rušit další uživatele **POUZE VY**. Jste-li zaregistrováni jako běžný uživatel, mohou Vás ostatní zaregistrovaní uživatelé „přidávat/zrušit“. Všichni zaregistrovaní uživatelé mohou používat možnost View SmartCard users (Prohlížet uživatele čipové karty SmartCard).

Change Password (změna hesla)

Chcete-li provést změnu hesla čipové karty SmartCard, klepněte na tlačítko Change Password (změna hesla), vyplňte tři pole v dialogovém rámečku **Change Password**, a pak tento dialogový rámeček uzavřete klepnutím na tlačítko **OK**.

Encrypt/Decrypt (zakódování/odkódování)

Program PlatinumSecure je možno rovněž používat pro zakódování/odkódování souborů, vyjma systémových souborů (System files) nebo souborů, které jsou již zakódovány jinými aplikacemi. Klepněte dvakrát levým tlačítkem myši na soubor, který chcete zakódovat/odkódovat. Pokud je však tento soubor asociován s aplikací, bude namísto zakódování touto aplikací otevřen. Mějte na paměti, že zakódování není rekurzivní. To znamená, že chcete-li zakódovat složku, dojde k zakódování pouze souborů v této složce, přičemž další soubory ve vnořených složkách zakódovány nebudou.

Vyhledání příkazů pro zakódování/odkódování:

3. Zadejte heslo Vaší čipové karty SmartCard a klepněte na tlačítko **OK**.
4. Pokud je program PlatinumKey použit poprvé, zobrazí se tato otázka: „Would you like to link to 360 Degree Web secure website server to backup the information on your SmartCard ?“ (Chcete se připojit k zabezpečenému webovému serveru společnosti 360 Degree Web kvůli zálohování informací na Vaší čipové kartě SmartCard ?) Implicitní odpověď je **Yes** (Ano) a ta Vám umožní uložit Vaše informace (s výjimkou položky Credit Cards) na zabezpečený webový server společnosti 360 Degree Web pro účely zálohy v případě ztráty nebo odcizení Vaší čipové karty. Zvolíte-li odpověď No (Ne), budete moci uložit pouze tyto položky čipové karty SmartCard: My Info, Credit Cards a 5 Websites.
5. Připojte se na webovou stránku, na které jste již zaregistrováni.
6. Program PlatinumKey automaticky uloží Vaše přihlašovací údaje a požádá Vás o potvrzení, zda má při příští návštěvě této webové stránky dojít k automatickému přihlášení. Klepněte na tlačítko **Yes** (Ano) a pokračujte v prohlížení internetových stránek.
7. Chcete-li po ukončení prohlížení internetových stránek program PlatinumKey ukončit, klepněte pravým tlačítkem myši na ikonu programu PlatinumKey na hlavním panelu Windows a zvolte možnost Close PlatinumKey.

Program PlatinumKey poskytuje seznam všech přihlašovacích stránek, které jste kdy uložili. Pro přímý přístup na kteroukoli stránku v seznamu buď dvakrát klepněte tlačítkem myši nebo tuto stránku vyberte a klepněte na tlačítko Go. Další možností je klepnutí na tlačítko View, chcete-li si prohlížet informace na zvolené webové stránce (včetně položek Web Name - jméno webu, User Name - jméno uživatele, Password - heslo a Web URL - URL adresa stránky). Podobně je možno zadat první písmeno (písmena) stránky v seznamu a tato stránka bude vyhledána a zvolena.

Webové stránky a další informace je možno editovat (Edit) a rušit (Delete), přičemž změny, které provedete, můžete uložit (Save) nebo zrušit (Cancel), zvolíte-li tlačítko, odpovídající příslušnému příkazu.

Používání hesel

K ochraně počítače před neautorizovaným přístupem slouží tři typy hesel. Nastavením těchto hesel vytvoříte několik odlišných úrovní ochrany pro svůj počítač a data:

- Heslo „Setup Password“ zabraňuje neautorizovanému přístupu do BIOS Utility. Je-li toto heslo nastaveno, musíte pro zpřístupnění BIOS Utility toto heslo zadat. Viz část „BIOS Utility“ na stránce 62 a Váš online průvodce, kde najdete více podrobností.
- Heslo „Power-On Password“ zajišťuje Váš počítač proti neautorizovanému používání. Zkombinujte používání tohoto hesla se zabezpečeními, zajištěnými hesly při zavádění systémů a obnovení činnosti ze stavu hibernace pro zajištění maximální bezpečnosti.

- Heslo „Hard Disk Password“ chrání Vaše data zabráněním neautorizovanému přístupu na Váš pevný disk. Dokonce i tehdy, je-li pevný disk vyjmut z počítače a umístěn na jiný počítač, není jej možno zpřístupnit bez zadání tohoto hesla.



Důležité! Nezapomeňte svá hesla „Setup“ a „Hard Disk“ ! Pokud zapomenete své heslo, spojte se prosím se svým prodejcem nebo s autorizovaným servisním střediskem.

- Ostatní hesla, včetně hesel systému Windows a hesel spořičů obrazovky.

Zadávání hesel

Jakmile je heslo nastaveno, objeví se v levém rohu displeje výzva pro zadání hesla.

- Je-li nastaveno heslo „Setup Password“, objeví se po stisknutí klávesy **F2** pro vstup do BIOS Utility při zavádění systému následující výzva.

Setup Password

Zadejte heslo „Setup Password“ a stiskněte klávesu **Enter** pro zpřístupnění BIOS Utility.

- Je-li nastaveno heslo „Power-On Password“, objeví se při zavádění systému následující výzva.



Zadejte heslo „Power-On Password“ (místo každého zadaného znaku se objeví symbol „.“) a stiskněte klávesu **Enter**, abyste mohli počítač používat. Pokud zadáte heslo nesprávně, objeví se symbol **x**. Zadejte heslo znovu a stiskněte klávesu **Enter**.

- Je-li nastaveno heslo „Hard Disk Password“, objeví se při zavádění systému následující výzva.



Zadejte heslo „Hard Disk Password“ (místo každého zadaného znaku se objeví symbol „.“) a stiskněte klávesu **Enter**, abyste mohli počítač používat. Pokud zadáte heslo nesprávně, objeví se symbol **x**. Zadejte heslo znovu a stiskněte klávesu **Enter**.



Důležité ! Při zadávání hesla máte tři pokusy. Pokud zadáte heslo úspěšně, zobrazí se symbol potvrzující správné zadání. Pokud nezadáte heslo správně ani třetím pokusem, zobrazí se následující zpráva nebo symbol.

Setup

Incorrect password specified. System disabled.

Power-on/Hard Disk



Posuňte a podržte síťový spínač po dobu 4 sekundy, aby se počítač vypnul. Potom počítač opět zapněte a zkuste zadat heslo znovu. Pokud při zadávání hesla „Hard Disk Password“ neuspějete, spojte se prosím se svým prodejcem nebo s autorizovaným servisním střediskem.

Nastavování hesel

Nastavování hesel můžete provádět pomocí:

- Programu Notebook Manager.
- BIOS Utility.

Více informací najdete ve Vašem online průvodci.

2 Přizpůsobování počítače

Po seznámení se základními částmi počítače TravelMate se nyní můžete obeznámit s rozšířenými funkcemi svého počítače. V této kapitole se naučíte, jak přidávat k počítači doplňky, jak provádět upgrade komponentů pro zlepšení výkonu a jak přizpůsobovat počítač.

Webový odkaz: accessories.acer.com

Rozšiřování prostřednictvím doplňků

Váš počítač TravelMate nabízí kompletní škálu mobilního výpočetního vybavení.

Doplňky pro rozšíření konektivity

Porty počítače umožňují připojení periferních zařízení k počítači tak, jak je to možné u stolního počítače PC. Pokyny týkající se připojování různých externích zařízení k počítači najdete spolu s dalšími podrobnostmi ve svém online průvodci.

Modem fax/data

Některé modely jsou vybaveny vestavěným fax/ data V.90 56kbps AC'97 modemem.



Varování! Tento modemový port není kompatibilní s digitálními telefonními linkami. Připojením tohoto modemu k digitální telefonní lince může dojít k poškození modemu.

Budete-li chtít faxmodem použít modemový port fax/data, připojte telefonní linkový kabel z portu modemu do zásuvky telefonní linky.



Spusťte svůj komunikační program. Další pokyny vyhledejte v příručce ke svému komunikačnímu programu.

Zabudované připojení k počítačové síti

Zabudované připojení k počítačové síti umožňuje připojení počítače k síti typu Ethernet (10/100 Mbps).



Budete-li chtít použít zabudované připojení k počítačové síti, připojte kabel sítě Ethernet ze zásuvky na zadní straně počítače do zásuvky počítačové sítě nebo do rozbočovače ve Vaší počítačové síti.

Rychlý infračervený port (FIR)

Rychlý infračervený port (FIR) počítače umožňuje provádění bezdrátových datových přenosů s jinými počítači vybavenými infračerveným rozhraním, nebo dalšími periferními zařízeními, jakými jsou například infračervené tiskárny. Infračervený port je schopen přenášet data rychlostmi až 4 Mbps (megabity za sekundu) na vzdálenost až jednoho metru.



USB

Univerzální sériová sběrnice (USB) představuje vysokorychlostní sériové rozhraní, které umožňuje řetězové připojení periferních zařízení USB, aniž byste vyčerpávali cenné systémové zdroje. Váš počítač má dostupné dva USB porty.



Port IEEE 1394

Port IEEE 1394 počítače umožňuje připojení podporovaných zařízení IEEE 1394, jako je například videokamera nebo digitální fotoaparát.



Podrobnosti vyhledejte v dokumentaci ke své videokameře nebo digitálnímu fotoaparátu.

PC karty

Na levé straně počítače najdete slot Typu II PC Cardbus. Tento slot umožňuje zasunutí karet o velikosti běžné platební karty, které rozšiřují použitelnost a rozšiřitelnost počítače. Tyto sloty umožňují zasunutí karet o velikosti běžné platební karty, které rozšiřují použitelnost a rozšiřitelnost počítače. Tyto karty by měly být označeny logem „PC Card“.

PC karty (dříve PCMCIA) představují doplňkové karty pro přenosné počítače, poskytující možnosti rozšiřování, které byly dlouho dostupné jen u stolních počítačů PC. Karty zahrnují flash paměť, paměť SRAM, fax/data modem a síťové karty LAN a SCSI. CardBus zlepšuje 16-bitovou technologii PC Card rozšířením šířky toku dat na 32 bitů.



Poznámka: Více informací, týkajících se instalace a používání karty a jejich funkcí naleznete v příručce k Vaší kartě.

Vkládání PC karty

Zasuňte kartu do požadovaného slotu a proveďte odpovídající zapojení (například síťový kabel), pokud je to třeba. Viz příručka k Vaší kartě, kde najdete podrobnosti.



Vysunutí PC karty

Před vysunutím PC karty:

1. Ukončete aplikaci, která používá kartu.
2. Klepněte levým tlačítkem na ikonu PC karty na pruhu hlavního panelu a ukončete činnost karty.
3. Stiskněte tlačítko pro vysunutí karty ze slotu tak (a), aby se uvolnilo a vyskočilo. Potom jej stiskněte znovu, aby se karta vysunula (b).



Zařízení pro rozšíření portů

Váš počítač poskytuje dva typy zařízení pro rozšíření:

- Replikátor V/V portů - doplňuje Váš počítač o sériový a paralelní port pro připojení.
- EasyPort - přidává sadu portů k Vašemu počítači a umožňuje připojování a odpojování periferních jednotek od počítače jediným rychlým krokem.

Další informace Vám sdělí Váš prodejce.

Doplňky pro rozšíření konfigurace

Váš počítač poskytuje silný a skvělý výkon. Avšak někteří uživatelé a používané aplikace mohou požadovat více. V případě požadavku na zvýšený výkon je možné počítač rozšířit nebo doplnit o požadované komponenty.



Poznámka: Pokud se rozhodnete provést rozšíření nebo doplnění klíčových komponentů, obraťte se na svého autorizovaného prodejce.

Rozšíření paměti

Paměť počítače je rozšiřitelná až na 1 GB, přičemž se používají standardní 64-bitové moduly soDIMM s kapacitou 64/128/256/512 MB. Počítač podporuje paměťové moduly SDRAM.

Na Vašem počítači jsou k dispozici dvě pozice pro paměti, přičemž jedna z nich je obsazena standardní pamětí. Rozšíření paměti můžete provést nainstalováním paměťového modulu do volné pozice nebo výměnou standardní paměti za paměťové moduly s vyšší kapacitou.

Instalace paměti

Při instalaci paměti dodržujte následující postup:

1. Vypněte napájení počítače, odpojte síťový adaptér (pokud byl zapojen) a vyjměte modul baterie. Poté obraťte počítač, abyste získali přístup k jeho spodní ploše.

2. Vyšroubujte šroubek z krytu paměti (a). Poté kryt (b) nadzdvihněte a vyjměte.

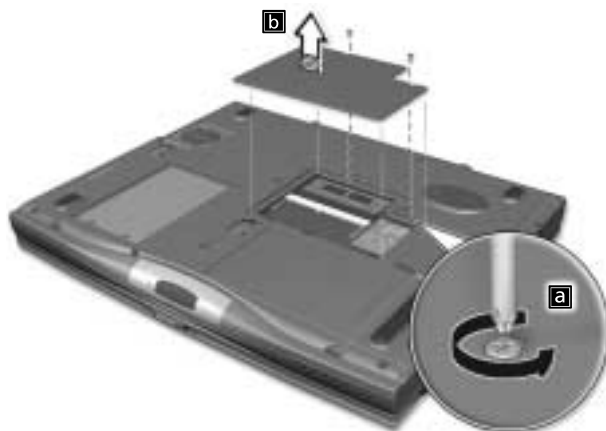

3. Paměťový modul vkládejte do slotu (a) zešikma a pak jej jemně zatlačte dolů (b), až zapadne do správné polohy.

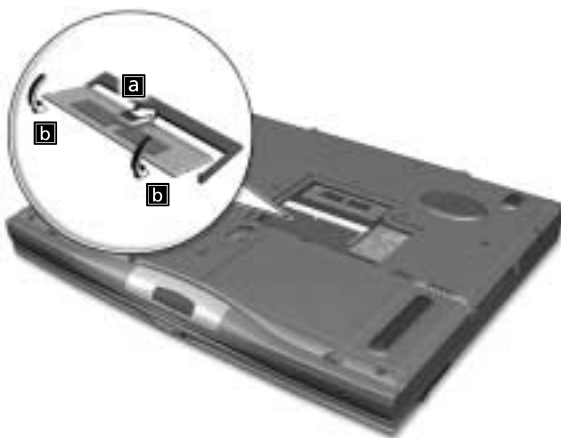

4. Umístěte zpět kryt paměti a zajistěte jej šroubkem.
5. Nainstalujte zpět na místo modul baterie a připojte síťový adaptér.
6. Zapněte napájení počítače.

Počítač provede automatickou detekci velikosti paměti a překonfigurování její celkové velikosti.

Vzájemná záměna modulů AcerMedia



Poznámka: Moduly disketové mechaniky a pevného disku není možno vyměňovat při provozu počítače. Je třeba, abyste nejprve vypnuli počítač, a teprve pak je možno vyměňovat moduly.

Modul mechaniky AcerMedia můžete nahradit jakýmkoli doplňkovým modulem AcerMedia. Nejprve odjistíte uvolňovací západku disku AcerMedia tak, jak vidíte na obrázku (a). Poté vyjměte optickou mechaniku ze šachty (b) pro moduly AcerMedia.

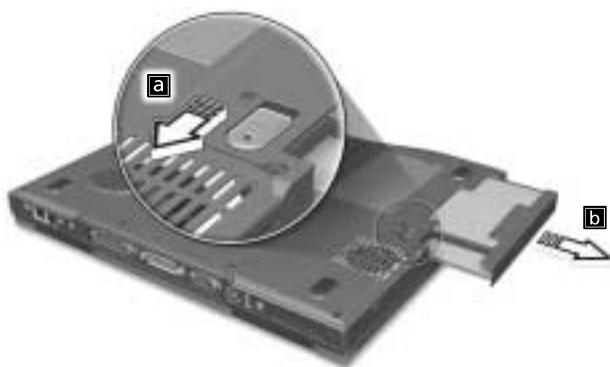

Poté zasuňte doplňkový modul AcerMedia do šachty tak, aby zapadnul do správné polohy.

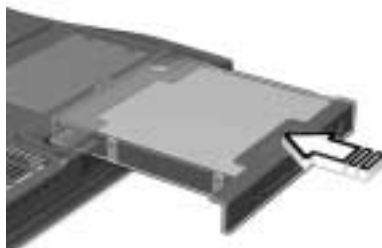

Používání systémových pomocných programů (utilit)

Notebook Manager

Počítač je vybaven předinstalovaným programem Notebook Manager. Tento program pro prostředí systému Windows umožňuje nastavování hesel, startovací sekvence jednotlivých diskových zařízení a nastavení parametrů pro řízení spotřeby. Kromě toho umožňuje zobrazení aktuální konfigurace hardware.

Pro spuštění programu Notebook Manager stiskněte klávesy **Fn-F2** nebo proveďte tyto kroky:

1. Klepněte na tlačítka **Start, Programy** a pak **Notebook Manager**.
2. Pro spuštění programu zvolte aplikaci **Notebook Manager**.

Více informací najdete v online průvodci.



Launch Manager

Program Launch Manager umožňuje nastavení 5 spouštěcích kláves, umístěných nad klávesnicí. Viz část „Spouštěcí klávesy“ na stránce 26, kde je uvedeno umístění těchto kláves.

Zpřístupnění programu Launch Manager můžete provést klepnutím na tlačítka **Start, Programy** a pak **Launch Manager**.

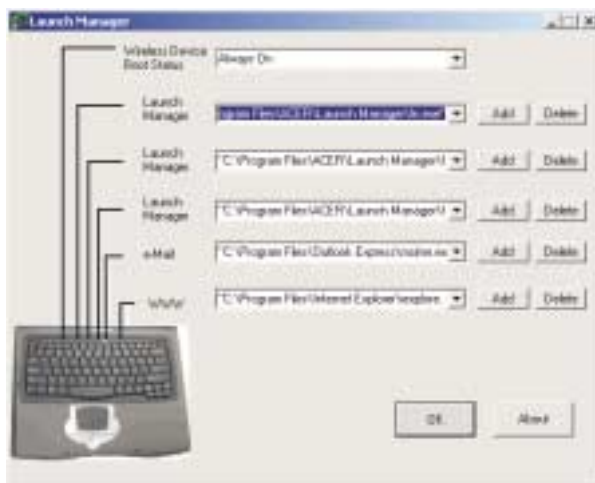

Launch Manager a bezdrátová síť LAN 802.11b



Poznámka: Platí pouze pro modely, vybavené rozhraním pro bezdrátovou síť LAN 802.11b.

Implicitně platí, že bezdrátová síť LAN 802.11b je vždy zapnuta (možnost „Always On“). Bezdrátovou síť LAN 802.11b můžete ručně vypnout stisknutím tlačítka „“. Toto ruční vypnutí bezdrátové sítě LAN 802.11b však nezmění toto implicitní nastavení, které se opětovně obnoví (zapne) po restartu počítače. Vypnutí bezdrátové sítě LAN 802.11b můžete provést pomocí programu Launch Manager (zvolte možnost „Always Off“), aby i po zapnutí počítače byla bezdrátová síť LAN 802.11b vypnuta.

Ve Windows 2000 a XP může toto nastavení v programu Launch Manager změnit pouze správce systému. Všichni ostatní uživatelé musejí stisknout tlačítko „“ a počkat, až se zobrazí následující dialogový rámeček.



Přečtěte si toto upozornění a pak klepněte na tlačítko **OK**.



Přečtěte si pokyny, jak vypnout bezdrátovou síť LAN 802.11b, a pak klepněte na tlačítko **OK**.

BIOS Utility

Pomocný program BIOS Utility představuje program pro konfiguraci hardware, který je zabudován do BIOSu počítače.

Váš počítač je již správně nakonfigurován a optimalizován, přičemž není třeba, abyste tento pomocný program spouštěli. Pokud se však vyskytnou problémy s konfigurací počítače, může být vhodné, spustíte-li jej.

Pro aktivaci pomocného programu BIOS Utility stiskněte klávesu **F2** v průběhu automatického testování po zapnutí (POST) ve chvíli, kdy je zobrazeno logo TravelMate. Více informací naleznete ve Vašem online průvodci.

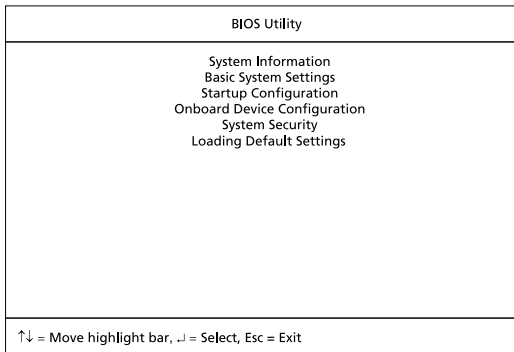

3 Odstraňování potíží s mým počítačem

Tato kapitola Vás obeznámí s tím, jak se vypořádat s běžnými problémy systému. Pokud se vyskytne problém, přečtěte si ji předtím, než zavoláte technika. Řešení závažnějších problémů vyžaduje rozebrání počítače. Nepokoušejte se o tuto činnost sami. Pro pomoc se obraťte na svého prodejce nebo na autorizované servisní středisko.

Webový odkaz: support.acer-euro.com

Často pokládané otázky

Následující část představuje seznam možných situací, které se mohou vyskytnout v průběhu používání počítače. Pro jednotlivé problémy jsou připraveny snadné odpovědi spolu s řešením.

Stiskl jsem síťový spínač a odklopil jsem kryt displeje, ale počítač se nespustil ani nedošlo k zavedení systému.

Podívejte se na indikátor napájení:

- Pokud nesvítí, není počítač napájen napětím. Zkontrolujte následující položky:
 - Pokud počítač pracuje na baterie, může být baterie již vybitá a proto není schopna napájet počítač. Připojte síťový adaptér, aby se baterie dobila.
 - Ujistěte se, zda je síťový adaptér správně připojen k počítači a do zásuvky ve zdi.
- Pokud indikátor svítí, zkontrolujte následující položky:
 - Pokud svítí indikátor Sleep, je počítač v Sleep režimu. Stiskněte jakoukoli klávesu nebo klepněte na touchpad, aby se obnovila činnost počítače.
 - Není v disketové mechanice vložena ne-bootovací (nesystémová) disketa? Vyjměte ji nebo ji nahraďte systémovou disketou a stiskem kláves **Ctrl-Alt-Del** počítač restartujete.
- Některé soubory operačního systému mohou být poškozeny nebo chybějí. Vložte do disketové mechaniky startovací disketu, kterou jste vytvořili v průběhu nastavení Windows Setup, stiskněte klávesy **Ctrl-Alt-Del**, aby se provedl restart systému. Provede se diagnóza Vašeho systému a uskuteční se nezbytné opravy.

Na obrazovce se nic nezobrazuje.

Systém řízení spotřeby počítače automaticky zhasnul obrazovku kvůli úspoře energie. Stiskněte jakoukoli klávesu, aby se displej opět zapnul.

Pokud se po stisknutí klávesy displej nerozsvítí, mohou pro to být dva důvody:

- Možná je nastavena příliš nízká úroveň jasu. Stiskněte klávesu **Fn- →** (zvýšení jasu) nebo klávesu **Fn- ←** (snížení jasu) a nastavte požadovanou úroveň jasu.
- Zobrazovací zařízení může být přepnuto na externí monitor. Stiskněte „hor- kou“ klávesu **Fn-F5** pro přepínání displeje a přepněte zobrazování zpět na LCD displej počítače.

Zobrazení nevyplňuje celou plochu obrazovky

LCD displej tohoto počítače má implicitní rozlišení 1.024 x 768 bodů (XGA) pro displej s úhlopříčkou 13,3 a 14,1 palce nebo 1.400 x 1.050 bodů (SXGA+) pro displej s úhlopříčkou 15 palců. Pokud je nastaveno nižší rozlišení, roztáhne se obraz tak, aby vyplnil LCD displej počítače. Klepněte pravým tlačítkem na plochu Windows a zvolte **Vlastnosti**, aby se zobrazil dialogový rámeček **Obrazovka - vlastnosti**. Pak klepněte na záložku **Nastavení**, abyste se přesvědčili, zda je rozlišení nastaveno na odpovídající hodnotu. Nižší rozlišení, než je specifikované rozlišení, se projeví tak, že nevyplňuje celou obrazovku počítače nebo externího monitoru.

Není slyšet žádný zvuk.

Zkontrolujte následující položky:

- Hlasitost může být utlumená. Ve Windows se podívejte na ikonu ovládání hlasitosti (reproduktor) na pruhu hlavního panelu. Pokud je ikona přeškrtnutá, klepněte na ni a zrušte volbu **Ztlumit**.
- Reproduktory mohou být vypnuty. Stiskněte klávesy **Fn-F8**, aby se reproduktory zapnuly (tato „horká“ klávesa rovněž reproduktory vypíná).
- Může být nastavena příliš nízká úroveň hlasitosti. Ve Windows se podívejte na ikonu ovládání hlasitosti (reproduktor) na pruhu hlavního panelu. Pro nastavení hlasitosti můžete rovněž použít tlačítka pro nastavení hlasitosti. Viz část „Horké klávesy“ na stránce 16, kde najdete více informací o nastavení hlasitosti.
- Pokud jsou do konektoru line-out na zadním panelu počítače připojena sluchátka, malé ušní sluchátko nebo externí reproduktory, vestavěné reproduktory se automaticky vypnou.

Chtěl bych vysunout šuplík optické mechaniky, aniž bych musel zapínat napájení počítače. Šuplík optické mechaniky není možno vysunout.

Na mechanice je mechanické tlačítko pro vysunutí šuplíku. Stačí, když do otvoru zasunete špičku propisovací tužky nebo sponku na papír, a šuplík se vysune.

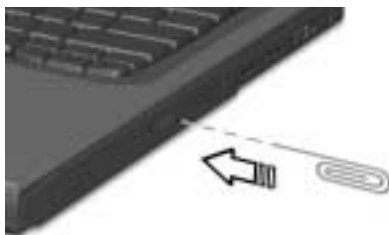

Klávesnice nereaguje.

Zkuste do konektoru USB na zadní straně počítače připojit externí klávesnici. Pokud pracuje, obraťte se na svého prodejce nebo na autorizované servisní středisko, protože může být uvolněný kabel vnitřní klávesnice.

Tiskárna nepracuje.

Zkontrolujte následující položky:

- Prověřte, zda je tiskárna připojena do zásuvky ve zdi a zda je zapnuta.
- Ujistěte se, že kabel tiskárny je bezpečně připojen k paralelnímu portu počítače a k odpovídajícímu portu na tiskárně.
- V průběhu automatického testování po zapnutí (POST) stiskněte klávesu **F2** pro zpřístupnění programu BIOS Utility a zkontrolujte, zda je zapnut paralelní port.

Infračervený port nepracuje.

Zkontrolujte následující položky:

- Zkontrolujte, zda infračervené porty obou zařízení směřují proti sobě (+/- 15 stupňů) a že jsou vzdáleny maximálně 1 m od sebe.
- Ujistěte se, že mezi dvěma infračervenými porty není žádná překážka. Porty nesmějí být zablokovány žádným předmětem.
- Ujistěte se, že na obou zařízeních běží odpovídající software (pro přenosy souborů) nebo zda máte příslušné ovladače (pro tisk na infračervené tiskárně).
- V průběhu automatického testování po zapnutí (POST) stiskněte klávesu **F2** pro zpřístupnění programu BIOS Utility a zkontrolujte, zda je zapnut infračervený port.
- Ujistěte se, že obě zařízení odpovídají standardu IrDA.

Chci nastavit své umístění pro použití vestavěného modemu.

Pro správné používání komunikačního software (například programu Hyperterminál) je třeba nastavit Vaše umístění:

1. Klepněte na tlačítka **Start, Nastavení, Ovládací panely**.
2. Klepněte dvakrát na ikonu **Modemy**.
3. Klepněte na **Vlastnosti vytáčení** a začněte s nastavováním svého umístění.

Viz Vaše příručka Windows.

Rady při odstraňování potíží

Tento notebook je navržen tak, aby se na obrazovce objevovaly chybové zprávy, které Vám pomohou při řešení problémů.

- Pokud systém vydá chybovou zprávu, nebo projeví-li se příznaky chyby - viz část „Chybové zprávy“. Pokud problém není možno vyřešit, obraťte se na prodejce svého počítače. Viz část „Vyžádání servisu“.

Chybové zprávy

Pokud se vyskytne chybová zpráva, poznamenejte si ji a pak proveďte opravnou činnost. Následující tabulka představuje seznam chybových zpráv v abecedním pořadí spolu s doporučenou činností.

Chybové zprávy	Opravná činnost
CMOS Battery Bad (vybitá baterie CMOS)	Obratťe se na svého prodejce nebo na autorizované servisní středisko.
CMOS Checksum Error (chyba kontrolního součtu CMOS)	Obratťe se na svého prodejce nebo na autorizované servisní středisko.
Disk Boot Failure (selhání zavádění systému)	Vložte systémovou (bootovací) disketu do disketové mechaniky (A:) a pak stiskem klávesy Enter zaveďte systém.
Equipment Configuration Error (chyba konfigurace zařízení)	V průběhu automatického testování po zapnutí (POST) stiskněte klávesu F2 pro zpřístupnění programu BIOS utility. Pak stiskněte klávesu Esc pro změnu konfigurace počítače a pro opuštění programu BIOS utility.
Hard Disk 0 Error (chyba pevného disku 0)	Obratťe se na svého prodejce nebo na autorizované servisní středisko.
Hard Disk 0 Extended Type Error (chyba pevného disku 0)	Obratťe se na svého prodejce nebo na autorizované servisní středisko.
I/O Parity Error (chyba parity V/V)	Obratťe se na svého prodejce nebo na autorizované servisní středisko.
Keyboard Error or No Keyboard Connected (chyba klávesnice nebo nepřipojená klávesnice)	Obratťe se na svého prodejce nebo na autorizované servisní středisko.
Keyboard Interface Error (chyba rozhraní klávesnice)	Obratťe se na svého prodejce nebo na autorizované servisní středisko.
Memory Size Mismatch (chyba velikosti paměti)	V průběhu automatického testování po zapnutí (POST) stiskněte klávesu F2 pro zpřístupnění programu BIOS utility. Pak stiskněte klávesu Esc pro změnu konfigurace počítače a pro opuštění programu BIOS utility.

Vyžádání servisu

Mezinárodní záruka pro cestovatele (ITW)

Váš počítač je zajištěn mezinárodní zárukou pro cestovatele (ITW), která Vám poskytuje bezpečnost a klidnou mysl při cestování. Naše celosvětová síť servisních středisek je zde proto, aby Vám podala pomocnou ruku.

S počítačem jste obdrželi „International Travelers Warranty Passport“. Tento pas obsahuje vše, co potřebujete vědět o programu ITW. V této příruční brožurce je uveden seznam dostupných autorizovaných servisních středisek. Tento pas si prosím důkladně prostudujte.

Svůj pas ITW mějte vždy po ruce. Zejména pokud cestujete, abyste mohli využívat výhod našich středisek podpory. Doklad o zakoupení počítače vložte do přihrádky, která je umístěna uvnitř obalu pasu ITW.

Pokud v zemi, do které cestujete, není autorizované servisní středisko Acer ITW, můžete se i přesto spojit s našimi kanceláři po celém světě.

Existují dva způsoby, jak získat technickou podporu Acer a informace:

- Celosvětová služba na internetu. Navštivte naši stránku support.acer-euro.com
- Telefonní čísla technické podpory v různých zemích.

Seznam čísel technické podpory si můžete prohlédnout, provedete-li následující kroky:

1. Klepněte na tlačítka **Start, Nastavení, Ovládací panely**.
2. Klepněte dvakrát na ikonu **System**.
3. Klepněte na tlačítko **Informace výrobce**.

Předtím, než zavoláte

Předtím, než zavoláte online službu Acer, mějte prosím připraveny následující informace. Kromě toho při volání buďte v blízkosti svého počítače. S Vaší podporou můžeme zkrátit potřebnou dobu hovoru pro účinné vyřešení Vašeho problému.

Pokud se na počítači vyskytují chybové zprávy nebo ozvaly-li se zvukové signály, poznačte si je v pořadí, v jakém se objevovaly na obrazovce (nebo počet a posloupnost, pokud se jednalo o zvukové signály).

Budete požádáni o poskytnutí následujících informací:

Jméno:

Adresa:

.....

Telefonní číslo:

Typ a model stroje:

Výrobní číslo:

Datum zakoupení:

Příloha A

Technické údaje

V této příloze je uveden seznam všeobecných technických parametrů Vašeho počítače.

Mikroprocesor

- Procesor Intel® Mobile Pentium® III - M s cache pamětí 512 kB Level 2 s novou technologií Enhanced Intel® SpeedStep™

Paměť

- Operační paměť, rozšiřitelná na 1 GB.
- Dva 144-pinové sloty typu soDIMM pro paměti SDRAM.
- Podpora paměťových modulů SDRAM PC-133
- Paměť Flash ROM BIOS 512 kB.

Ukládání dat

- Jeden pevný disk s rozhraním Enhanced-IDE.
- Jedna zabudovaná vyjímatelná optická mechanika 5,25 palce (AcerMedia bay).

Displej a video

- Aktivní displej LCD s úhlopříčkou 13,3 a 14,1 palce (TFT) s 16-bitovým High-color zobrazením s rozlišením 1024 x 768 bodů (XGA) nebo displej LCD s úhlopříčkou 15 palců s rozlišením 1400 x 1050 bodů (SXGA+)
- Sběrnice 4X AGP s 3D akcelerací
- Podpora souběžného zobrazování na displeji LCD a monitoru CRT
- Duální zobrazení
- Výstup S-Video pro připojení počítače k televizoru nebo zobrazovacímu zařízení, které je vybaveno vstupem S-Video
- Funkce automatického stmívání, která automaticky rozhoduje o nejlepším nastavení vašeho displeje, přičemž šetří energii.

Audio

- 16-bitová PCI stereo zvuková karta se softwarovým syntezátorem.
- Dvojice reproduktorů a mikrofon.
- Oddělené konektory pro line-in a mikrofon, sluchátka.

Klávesnice a ukazovací zařízení

- Klávesnice Windows s 84/85 klávesami.
- Ergonomicky umístěný touchpad s rolovacím tlačítkem, umožňujícím rolování 4 směry.

V/V porty

- Jeden slot pro Cardbus PC karty typu II
- Jeden konektor RJ-45 pro síť LAN (Ethernet 10/100)
- Jeden telefonní konektor RJ-11 pro faxmodem (V.90)
- Jeden konektor DC-IN pro síťový adaptér
- Jeden paralelní port (ECP/EPP)
- Jeden port pro externí monitor
- Jeden konektor typu jack (3,5 mm) pro výstup reproduktoru/sluchátek
- Jeden konektor typu jack (3,5 mm) pro vstupní linku audio
- Dva porty USB
- Jeden bezdrátový infračervený komunikační port FIR (v souladu s IrDA)
- Jeden rozšiřující konektor
- Jeden slot pro čipovou kartu SmartCard

Hmotnost a rozměry

- 2,67 kg s baterií a optickou mechanikou
- 323 (š) x 265 (h) x 35 (v) mm

Provozní prostředí

- Teplota
 - Provozní: 5°C - 35°C
 - Mimo provoz: -20°C – 65°C
- Vlhkost (bez kondenzace)
 - Provozní: 20% - 80% relativní vlhkosti
 - Mimo provoz: 20% - 80% relativní vlhkosti

System

- Podpora ACPI
- Podpora DMI 2.0
- Operační systém Microsoft Windows

Baterie

- Akumulátor
 - Li-Ion baterie 3820 – 4000 mAH
 - Rychlé dobíjení 1 hodinu, dobíjení 2,5 hodiny při provozu
- Síťový adaptér
 - Příkon 70 W (Model ADP-65DB rev. B)
 - Samočinná detekce střídavého napětí 100-240 V, 47-63 Hz

Doplňky (volitelné)

- Paměťové moduly 128/256/512 MB
- Přídavný akumulátor Li-Ion
- Přídavný síťový adaptér
- Modul DVD/CD-RW (včetně software pro přehrávání DVD)
- Replikátor portů EasyPort
- Externí nabíječka baterie
- PC karta bezdrátové sítě LAN 802.11bb
- Druhý pevný disk
- Modul disketové mechaniky (šachta AcerMedia)
- Disketová mechanika USB

Příloha B

Předpisy a vyhlášky

Příloha B Předpisy a vyhlášky Tato příloha obsahuje všeobecné předpisy a vyhlášky týkající se Vašeho počítače.

Vyhláška FCC

Toto zařízení bylo testováno a bylo shledáno, že odpovídá omezením pro digitální zařízení Třídy B podle části 15 pravidel FCC. Tato omezení jsou stanovena proto, aby byla zajištěna dostatečná ochrana proti škodlivému rušení při instalaci v obydlicích. Toto zařízení vytváří, používá a může vyzařovat energii rádiových frekvencí, a pokud není instalováno a používáno v souladu s pokyny pro obsluhu, může způsobovat škodlivé rušení rádiových komunikací.

Není zde však žádná záruka, že toto rušení nenastane při určité konkrétní instalaci. Pokud toto zařízení způsobuje rušení příjmu rozhlasu nebo televize (což lze prokázat vypnutím a zapnutím zařízení), je uživatel oprávněn v rámci omezení rušení provést jednu nebo více následujících úprav:

- Změnit nasměrování nebo umístění příjmové antény rušeného zařízení.
- Změnit vzdálenost mezi zařízením (počítačem) a rušeným přijímačem.
- Připojit zařízení (počítač) do zásuvky zapojené do jiného okruhu, než do kterého je připojen rušený přijímač.
- Další rady a doporučení Vám sdělí v prodejně, kde jste počítač zakoupili, případně Vám poradí zkušený radiotelevizní servisní technik.

Upozornění: Stíněné kabely

Veškerá připojení k ostatním zařízením výpočetní techniky musejí být provedena s použitím stíněných kabelů, aby byl zajištěn soulad s předpisy FCC.

Upozornění: Periferní zařízení

K tomuto zařízení mohou být připojována pouze taková periferní zařízení (vstupní/výstupní zařízení, terminály, tiskárny a podobně), která jsou v souladu s omezeními platnými pro Třídu B. Provozování neschválených periferních zařízení může mít za následek rušení rádiového nebo televizního příjmu.

Upozornění

Upozorňujeme Vás na to, že jakékoli změny nebo úpravy, které nejsou výslovně schváleny stranou zodpovědnou za soulad, mohou zneplatnit Vaše právo jako uživatele na obsluhu tohoto zařízení.

Podmínky pro používání

Tato část je v souladu s částí 15 předpisů FCC. Činnost zařízení je ovlivněna následujícími dvěma podmínkami: (1) toto zařízení nebude způsobovat škodlivé rušení a (2) toto zařízení musí akceptovat jakékoli přijaté rušení, včetně rušení, které může způsobovat nežádoucí provoz.

Upozornění: Uživatelé v Kanadě

Tento digitální přístroj Třídy B splňuje všechny požadavky kanadských předpisů pro zařízení způsobující rušení.

Vyhláška o modemu

FCC

Toto zařízení je v souladu s částí 68 předpisů FCC. Na spodní straně modemu je umístěn štítek, který obsahuje, kromě jiných informací, registrační číslo FCC a číslo REN pro toto zařízení. Na požádání musíte tuto informaci poskytnout svému poskytovateli telekomunikačních služeb.

Pokud Vaše telefonní zařízení způsobuje rušení veřejné telefonní sítě, může Váš poskytovatel telekomunikačních služeb službu dočasně přerušit. Pokud je to možné, měli by Vás o této skutečnosti předem informovat. Pokud však předběžné upozornění není praktické, budete upozorněni, jak nejdříve to bude možné. Budete rovněž informováni o svém právu stížnosti.

Váš poskytovatel telekomunikačních služeb může provádět změny svých činností, vybavení nebo postupů, které mohou mít vliv na správnou činnost Vašeho zařízení. Pokud se tak stane, budete předem upozorněni, abyste si měli možnost zajistit nepřerušovanou telefonní službu.

Pokud by došlo k selhání správné funkce tohoto zařízení, odpojte zařízení od telefonní linky, aby bylo možno určit, zda je příčinou problému tato linka. Pokud je problém v zařízení, přestaňte je používat a obraťte se na svého prodejce.

CTR 21

Toto zařízení bylo schváleno (CD 98/482/EC - „CTR 21“) pro celoevropské jednoternálové připojení k veřejné telefonní síti. Avšak díky rozdílnostem mezi jednotlivými veřejnými telefonními sítěmi různých zemí nemůže toto schválení samotné poskytnout bezpodmínečné zajištění úspěšného provozu ve kterémkoli bodě veřejné telefonní sítě. V případě problému byste se nejprve měli obrátit na dodavatele Vašeho zařízení.

Důležitá bezpečnostní upozornění

Přečtěte si celý tento návod. Ponechejte si jej pro případné použití v budoucnu.

1. Vezměte v úvahu veškerá varování, uvedená na přístroji a v tomto návodu k obsluze.
2. Před čištěním tohoto zařízení jej nejprve odpojte ze zásuvky ve zdi. K čištění nepoužívejte prostředky jako rozpouštědla, tekuté nebo aerosolové čističe. K čištění používejte pouze vlhký hadřík.
3. Zařízení nesmí být používáno v blízkosti vody.
4. Zařízení nesmí být umístěno na nestabilním podkladu, vozíku, stojanu, nebo stole. Při překlopení nebo pádu zařízení může dojít k jeho závažnému poškození.
5. Výřezy a větrací otvory na zadní nebo spodní části skříňky zařízení jsou určeny pro odvětrávání. Zařízení musí být proto umístěno tak, aby jeho umístění nebo poloha nebránilo správnému odvětrávání přístroje a jeho spolehlivému provozu. Aby se předešlo přehřívání přístroje, nesmí dojít k zablokování nebo zakrytí větracích otvorů. Větrací otvory by neměly být nikdy zablokovány umístěním přístroje kupříkladu na posteli, pohovce nebo podobném podkladu. Zařízení musí být umístěno mimo veškeré zdroje tepla, jakými jsou radiátory topení, konvektory, kamna nebo podobná zařízení produkující teplo. Toto zařízení není určeno pro instalaci zabudováním, pokud by nebylo zajištěno jeho správné odvětrávání.
6. Toto zařízení smí být připojeno pouze k takovému zdroji napájení, který odpovídá typu uvedenému v pokynech pro obsluhu nebo který je vyznačen na zařízení. Pokud si nejste jisti, jaký zdroj napájení máte k dispozici, obraťte se na prodejce, u něhož jste zařízení zakoupili nebo na místní elektroobvodné závody.
7. Zabraňte tomu, aby na síťové přívodní šňůře spočívaly jakékoli předměty. Neinstalujte přístroj na takové místo, kde by mohlo docházet k přecházení nebo ke šlapání po síťové přívodní šňůře.
8. Pokud je při zapojení tohoto stroje použita prodlužovací síťová přívodní šňůra, ujistěte se, že celkový proudový odběr všech zařízení připojených na tuto prodlužovací síťovou přívodní šňůru nepřekračuje maximální proudové zatížení této prodlužovací šňůry. Kromě toho se přesvědčte, zda celkový proudový odběr všech zařízení připojených k zásuvce ve zdi nepřekračuje maximální hodnotu pojistky.
9. Do výřezů a otvorů ve skříni přístroje nikdy nevsouvajte žádné předměty, protože by mohlo dojít ke kontaktu s místy uvnitř přístroje, kde se vyskytuje vysoké napětí, nebo by mohlo dojít ke zkratování součástek uvnitř přístroje a k nebezpečí vzniku ohně nebo úrazu elektrickým proudem. Zabraňte polížení přístroje jakýmkoli kapalinami.

10. Nepokoušejte se o servis či údržbu přístroje vlastními silami, protože sejmutí krytů může vést k obnažení míst, kde se vyskytuje vysoké napětí nebo kde hrozí jiné nebezpečí. Svěřte veškerý servis a údržbu přístroje kvalifikovanému servisnímu technikovi.
11. Pokud se vyskytnou následující okolnosti, odpojte síťovou přívodní šňůru ze zásuvky ve zdi a svěťte servis a údržbu přístroje kvalifikovanému servisnímu technikovi:
 - a. Pokud je síťová přívodní šňůra nebo zástrčka poškozena nebo roztržena.
 - b. Pokud došlo k políť přístroje kapalinou.
 - c. Pokud byl výrobek vystaven působení deště nebo vody.
 - d. Pokud výrobek nepracuje normálně, ačkoli jsou dodržovány pokyny pro obsluhu. Provádějte seřizování pouze těch ovládacích nebo nastavovacích prvků, které jsou uvedeny v této „Uživatelské příručce“, protože nesprávné nastavení dalších prvků může vést k poškození přístroje a často vyžaduje dodatečnou práci navíc ze strany kvalifikovaného servisního technika, aby se obnovil normální provoz přístroje.
 - e. Pokud došlo k pádu výrobku nebo k poškození skříně přístroje.
 - f. Pokud výrobek vykazuje zjevné změny ve výkonu, indikující potřebu servisního zásahu.
12. Při výměně baterií použijte stejný typ baterie, jaký doporučujeme. Při použití jiného typu baterie může dojít ke vzniku nebezpečí ohně nebo výbuchu. Výměnu baterie svěťte kvalifikovanému servisnímu technikovi.
13. **Varování!** Baterie mohou explodovat, není-li s nimi správně zacházeno. Baterie nikdy nerozebírejte ani je nevhazujte do ohně. Udržujte baterie mimo dosah dětí a vybitých baterií se co nejrychleji vhodným způsobem zbavte.
14. Používejte pouze správný typ síťové přívodní šňůry k adaptéru (je součástí příslušenství tohoto přístroje). Tato šňůra by měla být vyjímatelného typu: uvedená v seznamu UL/CSA, typu SPT-2, minimálně pro napětí 125 V a proud 7 A. Měla by být schválena VDE nebo být ekvivalentní. Maximální délka je 4,6 m.

Prohlášení o použití laserového zařízení

Mechanika disku CD-ROM, DVD-ROM nebo CD-R/W použitá v tomto počítači představuje laserový výrobek. Klasifikační štítek mechaniky CD-ROM, DVD-ROM nebo CD-R/W (viz dále) je umístěn na mechanice.

CLASS 1 LASER PRODUCT (laserový výrobek Třídy 1)

CAUTION: INVISIBLE LASER RADIATION WHEN OPEN. AVOID EXPOSURE TO BEAM. (Upozornění: Při otevření hrozí neviditelné laserové záření. Vyvarujte se vystavení těmto paprskům.)

Prohlášení o lithiových bateriích

UPOZORNĚNÍ

Při nesprávné výměně baterie hrozí nebezpečí výbuchu. Nahraďte pouze stejným nebo ekvivalentním typem, který doporučuje výrobce. Použitých baterií se zbavte v souladu s pokyny výrobce.

Prohlášení o přechodu na rok 2000

Počítače notebook série TravelMate 620 jsou označeny logem „Hardware NSTL Tested Year 2000 Compliant“, které potvrzuje, že tento model byl testován laboratorii NSTL s použitím testu YMark2000, přičemž bylo shledáno, že odpovídá normám NSTL pro přechod hardware na rok 2000.



Další podrobnosti můžete získat na webové stránce střediska Acer pro rok 2000 (global.acer.com/service/pcy2000.html).

Poznámky k ochraně autorských práv společnosti Macrovision

Tento výrobek zahrnuje technologii, chráněnou autorskými právy a určitými patenty, platnými v USA, a dalšími právy intelektuálního vlastnictví, vlastněnými společností Macrovision Corporation a vlastníky dalších práv. Používání této technologie, chráněné autorskými právy, musí být autorizováno společností Macrovision Corporation, přičemž může být určena pro domácí a další limitované použití, jestliže není autorizována společností Macrovision Corporation. Je zakázáno používat postupy zpětného inženýrství nebo provádět demontáž.

Poznámky:

Poznámky:

Poznámky:

acer

© ACER

© Vyrobito Z STUDIO Zlín, 2002