

Acer Aspire 1660 Series

Brugervejledning

Copyright © 2004
Alle Rettigheder Forbeholdes.

Brugervejledning til Acer Aspire 1660 Series Notebookcomputer
Oprindelig Udgave: Juni 2004

Der kan forekomme periodiske ændringer til oplysningerne i denne publikation uden pligt til at give besked til andre om en sådan revision eller ændringer. Sådanne ændringer inkorporeres i nye udgaver af denne vejledning eller supplerende dokumenter og publikationer. Firmaet fremsætter ikke repræsentation eller garantier, det være sig eksplicit eller implicit, med hensyn til indholdet heri og fralægger sig især ethvert ansvar for implicitte garantier om salgbarhed eller brugbarhed til et bestemt formål.

Skriv modelnummer, serienummer, købsdato og købssted i felterne herunder. Serienummeret og modelnummeret findes på en etiket, der sidder på selve computeren. Al korrespondance vedrørende computeren omfatter oplysninger om serienummer, modelnummer og købsdato.

Ingen del af dette publikation må reproducere, opbevares i elektroniske anlæg, eller overføres i nogen form - eller på nogen måde - det være sig elektronisk, mekanisk, ved fotokopiering, optagelse eller på anden måde uden forudgående skriftlig tilladelse fra Acer Incorporated.

Acer Aspire 1660 Series Notebookcomputer

Modelnummer: _____

Serienummer: _____

Købsdato: _____

Købssted: _____

Alle varemærker og registrerede varemærker tilhører deres respektive ejere.

Begynd med det vigtigste

Dine vejledninger

Et sæt vejledninger hjælper dig med at indstille og anvende din Aspire-computer:



Plakaten ***Sådan kommer du i gang...*** viser, hvordan du indstiller computeren.



Denne ***Brugervejledning*** indeholder klare og præcise oplysninger til, hvordan du anvender computeren produktivt. Det anbefales, at du læser den nøje igennem, og altid fremover har den ved hånden.

For flere oplysninger om Acers produkter, services og support: besøg vores websted: <http://www.acer.com>.

Grundlæggende håndtering og tip til, hvordan du bruger computeren

Tænde og slukke for computeren

Hvis du vil tænde for computeren, skal du åbne låget og trykke på strømknappen på tastaturet.

Gør et af følgende for at slukke for computeren:

- Klik på knappen **Start** i Windows, og vælg **Luk computeren** i menuen, der vises.
- Tryk på strømknappen.

Hvis du vil anvende denne metode, skal du først klikke på ikonet **Strømstyring** i Windows **Kontrolpanel** og derefter kontrollere, at strømknappen er indstillet til at lukke ned, når der trykkes på den. Se **Hjælp og Support** til Windows for at få flere oplysninger.



Bemærk: Hvis du ikke kan lukke computeren på en normal måde, skal du trykke og holde strømknappen nede i mere end fire sekunder. Du skal vente mindst to sekunder, inden du tænder for computeren igen.

Håndtering af computer

Computeren er en god investering, hvis du behandler den ordentligt.

- Udsæt ikke computeren for direkte sollys. Placer ikke computeren i nærheden af en varmeplade, f.eks. en radiator.
- Udsæt ikke computeren for temperaturer under 0°C (32°F) eller over 50°C (122°F).
- Udsæt ikke computeren for magnetiske felter.
- Udsæt ikke computeren for regn eller fugt.
- Undgå at spilde vand eller væsker på computeren.
- Udsæt ikke computeren for hårde slag eller vibrationer.
- Udsæt ikke computeren for støv eller snavs.
- Sæt ikke genstande ovenpå computeren.
- Smæk ikke låget i. Luk forsigtigt computeren.
- Sæt ikke computeren ovenpå ustabile eller ujævne overflader.

Behandling af AC-adapter

Det er vigtigt, at du holder øje med AC-adapteren.

- Slut ikke adapteren til en anden enhed.
- Træd ikke på strømledningen, og sæt ikke tunge genstande ovenpå ledningen. Hold strømledningen væk fra områder, hvor folk muligvis kan gå eller falde over den.
- Træk ikke i strømledningen, når du tager den ud af stikkontakten. Tag om ledningen, og træk den ud af stikkontakten.
- Den samlede amperedimensionering for udstyr, der er tilsluttet en stikkontakt, må ikke overstige amperedimensioneringen for kontakten.

Behandling af batteripakke

Det er også vigtigt, at du ser efter computerens batteripakke.

- Brug den korrekte batterimodel til computeren. Brug ikke andre batterityper.
- Sluk for strømmen, inden du fjerner eller erstatter batteriet.
- Pil ikke ved batteriet. Hold batteriet væk fra børn.
- Smid batterier ud i henhold til de lokale regler. Genbrug, hvis det er muligt.

Rengøring og service

Når du rengører computeren, er det vigtigt, at du følger de nedenstående trin:

- Sluk for computeren, og fjern batteriet.
- Fjern AC-adapteren.
- Rengør med en blød klud, der er fugtet med lidt vand. Brug ikke flydende rengøringsmidler eller spraydåser.

Se kapitlet "Ofte stillede spørgsmål" på side 61, hvis et af følgende opstår:

- Du taber computeren eller ødelægger mappen.
- Du spilder væske på computeren.
- Computeren fungerer ikke normalt.

Begynd med det vigtigste	iii
Dine vejledninger	iii
Grundlæggende håndtering og tip til, hvordan du bruger computeren	iii
Lær computeren at kende	1
En tur gennem computeren	3
Set forfra	3
Set fra venstrev	5
Set fra højre	6
Set bagfra	7
Set nedefra	8
Funktioner	9
Indikatorer	11
Tastatur	13
Låsetaster	13
Integreret tastatur	14
Windows-taster	15
Hot keys	16
Euroteget	18
Pegefelt	19
Pegefelt - grundlæggende	19
Starttaster	21
Lagring	22
Skub bakken til det optiske drev ud	22
Nødudtagning af bakke til optisk drev	23
Forbindelsesvalg	24
Ethernet og LAN	24
Fax/Datamodem	25
Lyd	26
Sikring af computer	27
Sikkerhedsstik	27
Drift med batteri	29
Batteripakke	31
Batteripakke - karakteristika	31
Installer og fjernelse af batteripakke	32
Opladning af batteri	33
Kontrol af batteriniveaut	33
Optimering af batteriets levetid	33
Advarsel om at batteriniveaut er lavt	34
Strømstyring	35

Indhold

Eksternt udstyr og valgmuligheder	37
Eksterne visningsenheder	39
Eksterne inputenheder	39
Eksternt tastatur	39
Eksternt numerisk tastatur	39
Eksterne pegeenheder	39
USB-enheder	40
IEEE 1394-port	41
Printer	42
Lydenheder	42
Udvidelsesenheder	43
Pc-kort	43
Forskellige valgmuligheder	44
Batteripakke	44
AC-adapter	44
Opgradering af nøglekomponenter	45
Opgradering af hukommelse	45
Opgradering af harddisk	46
Sådan flytter du computeren	47
Afbryde forbindelse til desktop	49
Flytte rundt	49
Klargøring af computer	49
Hvad du skal medbringe til korte møder	49
Hvad du skal medbringe til lange møder	49
Tage computeren med hjem	50
Forberedelse af computer	50
Hvad skal du tage med	50
Særlige overvejelser	50
Opsætning af et hjemmekontor	51
Rejse med computeren	51
Klargøring af computer	51
Hvad skal du tage med	51
Særlige overvejelser	51
Rejse internationalt med computeren	52
Klargøring af computer	52
Hvad skal du tage med	52
Særlige overvejelser	52
Software	53
Systemsoftware	55
Launch Manager	55
Funktioner til Opsætning af BIOS	56

OneButton Recovery (OBR)	57
Installation af operativsystemer på flere sprog	57
Gendannelse uden cd til gendannelse	57
Adgangskode til opsætning og afslut	58
Fejlfinding	59
Ofte stillede spørgsmål	61
Anmodning om service	64
International Traveler's Warranty (ITW)	64
Inden du ringer	64
Appendiks A Specifikationer	65
Appendiks B Bestemmelser og sikkerhedsbe mærkninger	71
Indeks	87

Lær computeren
at kende

Aspire 1660 series notebookcomputer kombinerer solid ydeevne, alsidighed, multimediefunktioner og bærbarhed i et stilrent design. Øg produktiviteten ved at kunne arbejde overalt.

Dette kapitel indeholder en omfattende "tur" gennem computerens funktioner.

En tur gennem computeren

Når du har indstillet din nye Aspire-notebookcomputer, som illustreret på plakaten *Sådan kommer du i gang...*, bør du bruge et par minutter på at udforske enheden.

Set forfra





#	Indstilling	Beskrivelse
1	Skærm	En stor LCD-skærm (Liquid-Crystal Display; LCD) leverer et visuelt output.
2	Statusindikatorer	LED-er (Light-Emitting Diodes; LEDs), der tændes og slukkes for at vise status for computeren, funktionerne og komponenterne.

#	Indstilling	Beskrivelse
3	Strømknop	Tænder og slukker for computeren.
4	Starttaster	Taster til start af hyppigt anvendte programmer. Se "Starttaster" på side 21 for flere oplysninger.
5	Platform	Område, hvor du kan hvile hænderne, når du bruger computeren.
6	Kliktaster og 4-vejs rulletast	Venstre og højre taster fungerer som venstre og højre musetaster, 4-vejs rulletasten ruller indholdet i et vindue op, ned, til venstre og til højre.
7	Pegefelt	Berøringsfølsom plade, der fungerer på samme måde som en computermus.
8	Tastatur	Indlæser data til computeren.
9	Ventilationsåbninger	Sørger for, at computeren er kold, selv efter lang tids brug.

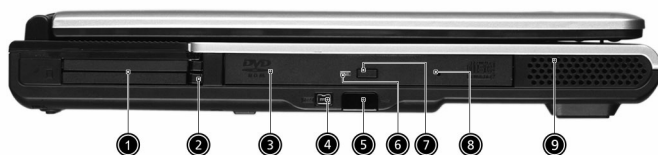
Set fra venstrev



#	Indstilling	Beskrivelse
1	Stik til pc-kort 	Understøtter et Type III eller to Type II CardBus pc-kort.
2	Udløserknapper	Skubber pc-kortet/pc-kortene ud af stikket.
3	Optisk drev	Internt optisk drev, kan anvendes til CD'er eller DVD'er, afhængigt af den optiske drevtype.
4	IEEE 1394-port 	Til tilslutning af en IEEE 1394-enhed.
5	Infrarød port 	Danner grænseflade med infrarøde enheder (f.eks. infrarød printer, IR-forberedt computer).
6	Lysdiode	Lyser, når det optiske drev er aktivt.
7	Nødudløserhul	Udløser drevskuffen, når computeren er slukket. Yderligere oplysninger finder du under side 23.
8	Udløserknap	Skubber den optiske drevskuffe ud af drevet.
9	Højtalere	Højtalere, som leverer output i stereolyd.



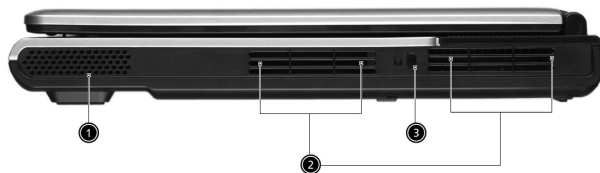



Set fra højre





#	Indstilling	Beskrivelse
1	Højtalere	Højtalere, som leverer output i stereolyd.
2	Ventilationsåbninger	Sørger for, at computeren er kold, selv efter lang tids brug.
3	Sikkerhedslås	Tilslutning til en Kensington-kompatibel computersikkerhedslås.

Set bagfra



#	Indstilling	Beskrivelse
1	DC-indstik 	Tilslutter AC-adapteren.
2	Parallelport 	Tilslutter en parallelenhed, f.eks. en printer.
3	Ventilationsåbninger	Sørger for, at computeren er kold, selv efter lang tids brug.
4	S-video 	Til tilslutning af et tv eller en skærmhed med S-videoindgang.
5	Ekstern skærmport 	Tilslutning til en visningsenhed, f.eks. ekstern VGA skærm eller LCD-projektor.
6	USB 2.0-porte (4) 	Tilslutning til USB 2.0-enheder (Universal Serial Bus - f.eks. USB-mus, USB-kamera).
7	Netværksstik 	Tilslutning til Ethernet LAN-netværk.
8	Modemstik 	Tilslutning til telefonlinje.

#	Indstilling	Beskrivelse
9	Stik til hovedtelefon/ udgående linje/ højttaler	Tilslutning til eksterne lydenheder, f.eks. højttalere eller hovedtelefoner.
		
10	Stik til indgående linje/mikrofon	Benyttes til indgående lydenheder, f.eks. mikrofon, CD-afspiller eller stereo-walkman.
		

Set nedefra

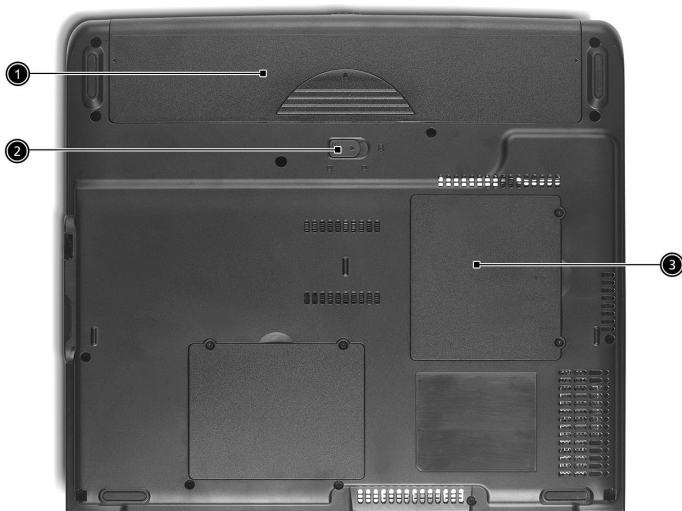

#	Indstilling	Beskrivelse
1	Batterium	Indeholder computerens batteri.
2	Udløserknap til batteri	Frigør batteriet, så du kan fjerne det.
3	Hukommelse	Her sidder computerens centrale hukommelse.

Funktioner

Ydeevne

- Intel® Pentium® 4-processorer på 2,80 GHz og højere
- 256/512 MB med DDR333 SDRAM, som kan opgraderes til 2048 MB med dual soDIMM-moduler
- 30 GB og højere højkapacitets- Enhanced-IDE-harddisk
- ACPI-strømstyringsystem (Advanced Configuration Power Interface; ACPI)

Skærm

- Det 15,4" WXGA (1280x800 opløsning) TFT-skærmpanel leverer et stor visningsområde med maksimal effektivitet og brugervenlighed
- ATI MOBILITY™ RADEON™ 9700 med 64MB DDR skærmhukommelse (vilkårligt fabrikat)
- 3D-egenskaber
- Understøttet samtidig visning af LCD og CRT
- S-video for udgang til tv eller skærmenhed, som understøtter S-video-input
- Funktion til "automatisk LCD-dæmpning", som automatisk bestemmer den bedste indstilling for skærmen og sparer strøm
- DualView™-understøttelse

Multimedie

- Indbygget optisk højhastighedsdrev: DVD/CD-RW Combo, DVD-Dual eller DVD-Super Multi
- MS DirectSound-kompatibel
- To indbyggede højttalere

Forbindelse

- Integreret 10/100 Mbps Fast Ethernet-forbindelse
- Indbygget 56Kbps fax/datamodem
- 4 USB-2.0-porte (Universal Serial Bus; USB)
- En IEEE 1394-port
- IEEE 802,11b/g trådløs LAN (vilkårligt fabrikat)
- Bluetooth (vilkårligt fabrikat)

Brugervenligt design

- Robust, men ekstremt bærbart design
- Stilfuldt udseende
- Tastatur i fuld størrelse med 4 programmerbare starttaster
- Komfortabel platform med velplaceret pegefelt





Udvidelse



- Et Type III eller to Type II CardBus-stik
- Opgraderbar hukommelsesmoduler

Indikatorer

Computeren indeholder 7 indikatorer, som er placeret under skærmen og viser status for computeren og dens komponenter.



Ikon	Funktion	Beskrivelse
	Trådløs kommunikation	Viser status for trådløs eller Bluetooth-kommunikation (valgfrit). Orange -- WLAN; Blå -- Bluetooth
	Strøm	Lyser, når computeren er tændt.
	Sleep	Lyser, når computeren går i sleep-tilstand og blinker, når den skifter til eller genoptager fra dvaletilstand.
	Medieaktivitet	Lyser, når harddisk eller optisk drev er aktivt.

Ikon	Funktion	Beskrivelse
	Batteriopladning	Lyser, når batteriet oplades.
	Caps Lock	Lyser, når Caps Lock er aktiveret.
	Num Lock	Lyser, når Num Lock er aktiveret.

Tastatur

Tastaturet indeholder taster i fuld størrelse med et integreret numerisk tastatur, separate markørkontrolltaster, to Windows-taster og tolv funktionstaster (hot keys).

Låsetaster

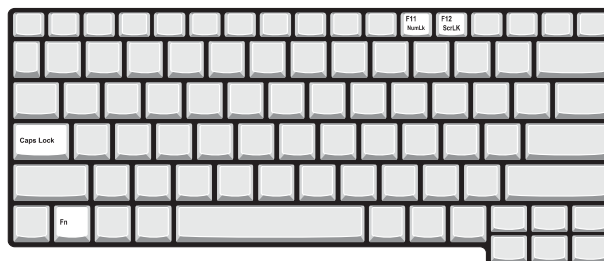

Tastaturet har tre lock-taster, som kan slås til og fra.

Låsetaster	Beskrivelse
Caps Lock	Når Caps Lock er tændt, skrives alle alfanumeriske tegn med store bogstaver.
Num Lock (Fn+F11)	Når Num Lock er slået til, er det integrerede numeriske tastatur aktiveret. Tastaturet virker som en regnemaskine (med de aritmetiske operatører +, -, * og /). Du kan med fordel bruge denne tilstand, når du skal indtaste store mængder numeriske data. En endnu bedre løsning er at tilslutte et eksternt numerisk tastatur.
Scroll Lock (Fn+F12)	Når Scroll Lock er slået til, flytter skærbilledet en linje op eller ned, når du trykker på pilestasterne op eller ned. I visse programmer fungerer Scroll Lock ikke.

Integreret tastatur

Funktionerne på det integrerede tastatur ligner funktionerne på et almindeligt numerisk tastatur. Det angives med små tegn i øverste højre hjørne på tasterne. For at forenkle teksten på tasterne er pilestastensymbolerne udeladt.













Adgang til	Num Lock slået til	Num Lock slået fra
Taltaster på det numeriske tastatur	Indtast tal ved hjælp af det numeriske tastatur som normalt.	
Markørkontrollaster på det integrerede numeriske tastatur	Hold Skift nede, mens du bruger piletasterne.	Hold Fn -tasten nede, mens du anvender markørkontrollasterne.
Taster på hovedtastaturet	Hold Fn nede, mens du skriver bogstaver på det integrerede numeriske tastatur.	Skriv bogstaverne som normalt.

Windows-taster

Tastaturet har to taster, der indeholder Windows-specifikke funktioner.



Tast	Beskrivelse
Windows-tast 	Hvis der kun trykkes på denne tast, har det samme effekt, som hvis du trykker på Start-knappen i Windows. Det starter menuen Start. Den kan også anvendes sammen med andre taster og aktiverer en række funktioner: <ul style="list-style-type: none">  + Tab: Aktiverer den næste Proceslinje-knap.  + E: Åbner vinduet Denne computer.  + F1: Åbner Hjælp og Support.  + F: Åbner dialogboksen Find: Alle filer.  + M: Minimerer alle vinduer. Shift +  + M: Inaktiverer minimering af alle vinduer ( + M).  + R: Åbner dialogboksen Kør.
Programtaster 	Denne tast har samme effekt, som hvis du klikker på højre musetast. Den åbner programmets kontekstmenu.



Hot keys







Ved brug af **Fn**-tasten sammen med en anden tast oprettes en hot key, der sørger for hurtig og nem adgang til forskellige funktioner.

Hvis du vil anvende en hot key, skal du først holde **Fn**-tasten nede. Tryk derefter samtidig på den anden tast. Slip til sidst begge taster.



Computeren indeholder følgende hot keys:

Hot Key	Ikon	Funktion	Beskrivelse
Fn - F1	?	Hjælp til Hot Key	Viser hjælp til Hot Key.
Fn - F2		Konfiguration	Giver adgang til computerens egenskabsvindue.
Fn - F3		Slå strømstyringsfunktionen til og fra	Slår computerens strømstyringsfunktion til og fra (funktionen er kun tilgængelig, hvis den understøttes af operativsystemet).
Fn - F4	Z^Z	Sleep	Sætter computeren i sleep-tilstand.
Fn - F5		Skærm til/fra	Skifter mellem skærmvisning fra computerens egen skærm, en ekstern skærm (hvis en sådan er tilsluttet) og både intern og ekstern skærm.

Hot Key	Ikon	Funktion	Beskrivelse
Fn - F6		Blank skærm	Slukker for skærmens baggrundsls for at spare strøm. Tryk på en vilkårlig tast for at fortsætte.
Fn - F7		Pegefelt til/fra	Slår det interne pegefelt til og fra.
Fn - F8		Højtaler til/fra	Tænder og slukker for højttalerne.
Fn - ↑		Højtalerstyrke op	Forøger højttalerens lydstyrke.
Fn - ↓		Højtalerstyrke ned	Reducerer højttalerens lydstyrke.
Fn - →		Lysstyrke op-ikon	Forøger skærmens lysstyrke.
Fn - ←		Lysstyrke ned	Formindsker skærmens lysstyrke.
Fn - Pg Up	Pg Up Home	Home	Fungerer som Home-tasten.
Fn - Pg Dn	Pg Dn End	End	Fungerer som End-tasten.
Alt Gr - Euro	€	Eurotegn	Skriver eurotegnet.

Eurotegnet

Du kan bruge eurotegnet, hvis tastatursproget er angivet til US-international eller UK, eller et europæisk format.



Til brugere af US-tastatur: Tastatur-layoutet angives under installationen af Windows. Eurotegnet virker kun, hvis indstillingen for tastatur-layout er angivet til Amerikansk (international).

Sådan angives tastaturtype:

- 1 Klik på **Start, Kontrolpanel**.
- 2 Dobbeltklik på **Regional- og sprogindstillinger**.
- 3 Klik på fanen **Sprog**, og klik på **Detaljer**.
- 4 Kontroller, at det tastatur-layout, der benyttes til "En Engelsk (Storbritannien)", er angivet til Amerikansk (international).
Hvis det ikke er tilfældet, skal du klikke på **TILFØJ**, vælge **Amerikansk (international)** og derefter klikke på **OK**.
- 5 Klik på **OK**.

Sådan skrives eurotegnet:

- 1 Find eurotegnet på tastaturet.
- 2 Åbn et tekstredigerings- eller tekstbehandlingsprogram.
- 3 Hold **Alt Gr** nede, og tryk på tasten med eurotegnet.



Bemærk: Visse skrifttyper og software understøtter ikke eurotegnet. Yderligere oplysninger finder du på Internetadressen <http://www.microsoft.com/typography/faq/faq12.htm> (på engelsk).

Pegefelt

Det indbyggede pegefelt er en PS/2-kompatibel pegeenhed, der registrerer bevægelser på overfladen. Markøren svarer til dine fingerbevægelser på pegefeltet. Derudover giver de to taster den samme funktionalitet som en computermus, mens rulletasten gør det let at rulle i alle fire retninger i dokumenter og websider.

Pegefeltet findes på midten af platformen og leverer maksimal komfort og effektivitet.



Pegefelt - grundlæggende

Brug pegefeltet på følgende måde:



- Bevæg din finger hen over pegefeltet for at kontrollere markørens bevægelser. Tryk let på pegefeltet for at foretage et valg og udføre funktioner.
- Tryk på venstre **(1)** og højre **(3)** klikknap for at udføre valg og funktioner, nøjagtig som du gør det med tasterne på en computermus.

- Brug rulletasten (2) til at rulle ned gennem lange dokumenter og websider. Tryk øverst på tasten for at rulle op og nederst på tasten for at rulle ned, til venstre for at rulle mod venstre og til højre for at rulle mod højre.

Funktion	Venstre Tast	Højre Tast	4-vejs Rulletast	Let Tryk
Udfør	Klik hurtigt to gange.			Tryk let og hurtigt to gange.
Vælg	Klik en gang.			Klik med let tryk en gang.
Træk	Klik og hold. Kør derefter din finger hen over pegefeltet for at trække markøren hen til det ønskede sted.			Tryk let og hurtigt to gange. Ved det andet lette tryk skal du køre din finger hen over pegefeltet for at trække markøren hen til det ønskede sted.
Få adgang til indholdsmenuen		Klik en gang.		
Rulle			Klik og hold på knappen (op/ned/venstre/højre).	



Bemærk: Dine fingre skal ligesom overfladen på pegefeltet være rene og tørre. Pegfeltet er følsom over for fingerbevægelser. Jo lettere du rører ved den, desto bedre er resultatet. At trykke hårdt øger ikke pegefeltets reaktioner.

Starttaster

Øverst på tastaturet findes seks taster. Disse taster kaldes starttaster. De er angivet som e-mailknap, webbrowser-knap, P1, P2, Bluetooth-knap og Trådløs. Tasterne til Trådløs og Bluetooth kan ikke indstilles af brugeren. Hvis du vil indstille de andre fire starttaster, skal du køre Acer Launch Manager.



#	Starttast	Standardprogram
1	E-mail	Starter e-mail-programmet.
2	Web-browser	Starter din Internet-browser.
3	P1	Kan programmeres af brugeren.
4	P2	Kan programmeres af brugeren.
5	Bluetooth (valgfrit)	Aktiverer din Bluetooth.
6	Trådløs (valgfrit)	Aktiverer din 802,11b/g trådløs LAN.



Advarsel: Sluk for Bluetooth og Trådløs LAN, inden du går ombord i et fly.

Lagring

Computeren indeholder en række forskellige muligheder for datalagring.

- Enhanced-IDE harddisk med høj kapacitet.
Harddisken kan opgraderes, hvilket sætter dig i stand til at øge lagringsmulighederne i fremtiden. Kontakt din forhandler, hvis du har brug for en opgradering.
- Optisk drev med høj hastighed.
Afhængigt af modellen har du et DVD/CD-RW Combo, DVD-Dual eller DVD-Super Multi drev. Det optiske drev sørger for en øget lagerkapacitet samt mulighed for at anvende multimedier.

Se afsnittet "En tur gennem computeren" på side 3, for at se placeringen på disse drev.

Skub bakken til det optiske drev ud

Sådan skubbes bakken til det optiske drev ud:

- Tryk på eject-knappen til det optiske drev, mens computeren er tændt.
- Bakken slippes og skubbes ud.
- Træk forsigtigt bakken ud til dens grænse.

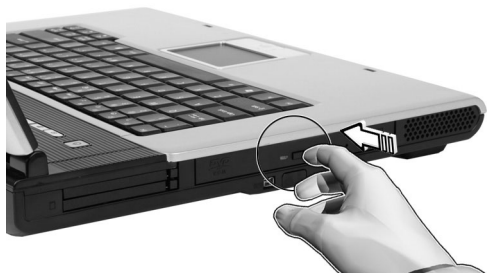

Sådan isættes en optisk disk:

- Placer en CD eller DVD på den åbne bakke. Ret diskens hul ind efter bakkens tap.
- Tryk forsigtigt ned på disken, indtil den klikker på plads på tapen.
- Skub forsigtigt bakken ind, indtil den lukker.

Nødudtagning af bakke til optisk drev

Hvis du har brug for at skubbe bakken til det optiske drev ud, mens computeren er slukket, skal du skubbe en lige papirclips ind i nødeject-hullet til det optiske drev. Bakken slippes og skubbes ud.



Forbindelsesvalg

Computeren har indbyggede forbindelsesvalg, der sætter dig i stand til at etablere forbindelse til et netværk eller kommunikere over en telefonlinje.

Ethernet og LAN

Den integrerede netværksfunktion giver dig mulighed for at oprette forbindelse til et Ethernet-baseret (10/100 BASE-T) netværk.

Hvis du vil anvende netværksfunktionen, skal du sætte Ethernet-kablet i computerens netværksstik og derefter slutte den anden ende til netværksstikket eller hubben til dit netværk.



Se Hjælp og Support til Windows for at få flere oplysninger om indstilling af en netværksforbindelse.

Fax/Datamodem

Computeren har et indbygget fax/datamodem, der sætter dig i stand til at kommunikere over en telefonlinje. Det betyder, at du kan oprette forbindelse til internettet via en opkaldskonto hos en internetudbyder, logge på dit netværk fra en ekstern placering eller sende faxdokumenter.



.....
Advarsel: Dit modem er ikke kompatibelt med digitale telefonlinjer. Hvis du sætter computeren i et digitalt telefonsystem, ødelægger det modemmet.

Hvis du vil anvende fax/datamodemmet, skal du sætte telefonkablet i computerens modemstik, og derefter slutte den anden ende til et telefonstik.



.....
Advarsel: Anvend det telefonkabel, der medfølger i brugslandet.

Lyd

Computeren har et integreret stererolydsystem. Indbyggede stereohøjttalere der er placeret foran på computeren.



Lydstyrken justeres vha. software, f.eks. Lydstyrke i Windows, Volume **FN**-taster eller et andet program der indeholder en indstilling til justering af lydstyrke.

To lydporte på bagsiden af computeren gør det muligt at tilslutte eksterne enheder. Se "En tur gennem computeren" for at se placeringen af lydporte. Se "Lydenheder" i afsnittet "Eksternt udstyr og valgmuligheder" for at få flere oplysninger om tilslutning af eksterne enheder.

Sikring af computer

Computeren indeholder hardware- og softwaresikkerhedsfunktioner i form af et stik til en Kensington-lås og indtastning af adgangskode.

Sikkerhedsstik

Et stik til et Kensington-stik, der fysisk sikrer din computer mod at blive stjålet. Brug funktionen på følgende måde:

- Sæt sikkerhedslåsekablet omkring en tung eller urokkelig genstand, f.eks. håndtaget på et filkabinet eller et bordben.
- Sæt låsen i stikket på computeren, drej 90°, og drej og lås det på plads.



Angivelse af en adgangskode

Adgangskoder beskytter computeren imod uønsket brug. Når adgangskoden er angivet, kan der kun opnås adgang til computeren ved indtastning af den korrekte adgangskode.

Du kan angive tre slags adgangskoder:

- 1 Administratoradgangskode (Supervisor Password) sikrer computeren mod uønsket adgang til og brug af BIOS-hjælpeprogrammet.
- 2 En brugeradgangskode (User Password) sikrer computeren mod uønsket brug.
- 3 Harddiskadgangskoden (Hard Disk Password) beskytter dine data, idet man skal indtaste den, når man vil have adgang til harddisken.



.....
Vigtigt! Glem ikke adgangskoderne til konfigurationen og harddisken. Hvis du glemmer adgangskoderne, skal du kontakte forhandleren eller et autoriseret servicecenter.

Du kan angive adgangskoder ved hjælp af BIOS-hjælpeprogrammet.

Drift med
batteri

Aspire 1660 series notebookcomputer kører på batteri eller AC-strøm.

Dette kapitel indeholder oplysninger, om hvordan du bruger batteriet samt oplysninger om, hvordan computeren styrer og gemmer strøm.

Batteripakke

Computeren bruger et batteri med stor kapacitet, som giver længere intervaller mellem opladninger.

Batteripakke - karakteristika

Batteripakken har følgende karakteristika:

- Anvender aktuelle teknologistandarder for batterier.
- Leverer en advarsel, om at batteriet er lavt.

Batteriet genoplades, når du slutter computeren til en stikkontakt. Computeren understøtter "oplad-i-brug", hvilket giver mulighed for at genoplade batteriet, mens du bruger computeren. Genopladning, når computeren er slukket resulterer, dog i en væsentlig hurtigere opladningstid.

Batteriet er nyttigt, når du rejser eller under strømafbud. Det kan anbefales at have et ekstra fuldt opladet batteri tilgængeligt som sikkerhed. Kontakt din forhandler for at få detaljer om bestilling af en ekstra batteripakke.

Maksimering af batteriets levetid

Som alle andre batterier degraderes computerens batteri med tiden. Dette betyder, at batteriets ydeevne formindskes i løbet af tid og brug. Hvis du vil maksimere batteriets levetid, anbefales det at følge nedenstående råd.

Konditionering af en ny batteripakke

Inden du anvender batteripakken for første gang, skal du følge en "konditioneringsproces":

- 1 Sæt det nye batteri i computeren. Tænd ikke for computeren.
- 2 Sæt AC-adapteren i, og oplad batteriet helt.
- 3 Fjern AC-adapteren.
- 4 Tænd for computeren, og brug batteriet.
- 5 Aflad batteriet, indtil advarslen om, at batteriniveauet er lavt, vises.
- 6 Sæt AC-adapteren i igen, og oplad batteriet helt igen.

Følg disse trin, indtil batteriet har været ladet og afladt tre gange.

Brug denne konditioneringsproces til alle nye batterier, eller hvis batteriet ikke har været brugt i lang tid. Hvis computeren skal opbevares i mere end to uger, anbefales det at fjerne batteriet fra computeren.



.....

Advarsel: Udsæt ikke batteripakke for temperaturer under 0°C (32°F) eller over 60°C (140°F). Ekstreme temperaturer kan påvirke batteripakken negativt.

Ved at følge konditioneringsprocessen for batterier er batteriet i stand til at acceptere maksimal ladning. Hvis du ikke følger proceduren, er du ikke sikker på at opnå den maksimale batteriladning, og det vil også forkorte batteriets levetid.

Herudover påvirkes batteriets levetid negativt ved følgende brugsmønstre:

- Brug af computeren ved konstant AC-strøm, når batteriet er isat. Hvis du vil bruge konstant AC-strøm, anbefales det at fjerne batteripakken, når det er fuldt opladt.
- Ved ikke at aflade og genoplade batteriet til dets maksimale grænser, som beskrevet herover.
- Hyppig brug, jo mere du bruger batteriet, desto hurtigere når det afslutningen på dets levetid. Som standard har et computerbatteri en levetid på omkring 500 opladninger.

Installation og fjernelse af batteripakke



.....

Vigtigt! Inden du fjerner batteriet fra computeren, skal du tilslutte AC-adapteren, hvis du ønsker fortsat at bruge din computer. Ellers skal du først slukke for computeren.

Sådan installeres en batteripakke:

- 1 Juster batteriet i den åbne batteriholder, sørg for, at enderne med kontakterne sættes i først, og at batteriets øverste overflade vender opad.
- 2 Skub batteriet på plads i holderen, og skub forsigtigt låget til batteriet på plads.

Sådan fjernes en batteripakke:

- 1 Skub batteriudløseren til siden for at løsne batteriet.
- 2 Tag batteriet ud af batteriholderen.

Opladning af batteri

Hvis du vil oplade batteriet, skal du først kontrollere, at det er korrekt installeret i batteriholderen. Sæt AC-adapteren i computeren, og sæt den i en stikkontakt. Du kan fortsætte med at køre computeren fra en stikkontakt, mens batteriet oplades. Hvis batteriet genoplades, når computeren er slukket, resulterer det i en væsentlig hurtigere opladningstid.



Bemærk: Det anbefales at oplade batteriet inden dagens afslutning. Så oplader batteriet i løbet af natten, så du kan starte næste dag med et fuldt opladet batteri.

Kontrol af batteriniveaut

Windows' strømtæller indikerer det aktuelle batteriniveau. Lad markøren hvile over batteri/strømikonet på proceslinjen for at se batteriets aktuelle opladningsniveau.

Optimering af batteriets levetid

Optimering af batteriets levetid hjælper dig med at udnytte brug af batteriet, forlænge opladnings-/afladningscyklussen og forbedre genopladningseffektiviteten. Det anbefales, at du følger nedenstående råd:

- Køb en ekstra batteripakke.
- Brug AC-strøm, når det er muligt, og gem batteriet til bærbar brug.
- Skub pc-kortet ud, hvis det ikke længere bruges, da det fortsat bruger strøm.
- Gem batteripakken et køligt, tørt sted. De anbefalede temperaturer er 10°C til 30°C. Høje temperaturer får batteriet til at selvaflade hurtigere.
- Overdreven genopladning formindsker batteriets levetid.
- Se efter AC-adapteren og batteriet.

Advarsel om at batteriniveauet er lavt

Under brug af batteriet skal du holde øje med strømtælleren i Windows.



Advarsel: Tilslut AC-adapteren så hurtigt som muligt, efter at advarslen, om at batteriniveauet er lavt, vises. Data går tabt, hvis batteriet bliver fuldstændigt afladet, og computeren lukker ned.

Når advarslen om, at batteriniveauet er lavt, vises, anbefales følgende (afhængigt af din situation):

Situation	Anbefalet handling
AC-adapteren og en stikkontakt er tilgængelig.	<ol style="list-style-type: none"> 1 Sæt AC-adapteren i computeren, og sæt den i en stikkontakt. 2 Gem alle nødvendige filer. 3 Genoptag arbejdet. <p>Sluk computeren, hvis du vil genoplade batteriet hurtigt.</p>
En ekstra fuldt opladet batteripakke er tilgængelig.	<ol style="list-style-type: none"> 1 Gem alle nødvendige filer. 2 Luk alle programmer. 3 Luk operativsystemet for at lukke computeren. 4 Udskift batteripakken. 5 Tænd for computeren, og genoptag arbejdet.
AC-adapteren og en stikkontakt er ikke tilgængelig. Du har ingen ekstra batteripakke.	<ol style="list-style-type: none"> 1 Gem alle nødvendige filer. 2 Luk alle programmer. 3 Luk operativsystemet for at lukke computeren.

Strømstyring

Computeren har en indbygget strømstyring, der konstant overvåger systemaktivitet. Systemaktivitet refererer til enhver aktivitet, der involverer en eller flere af følgende enheder: Tastatur, pegefelt/mus, harddiskdrev, optisk drev, eksterne enheder tilsluttet computeren og videohukommelse. Hvis der ikke registreres aktivitet i et stykke tid (indstillingerne kontrolleres i Windows Strømstyring), slukker computeren nogle, ikke alle, enheder for at spare på strømmen.

Computeren anvender et strømstyringsprogram, der understøtter Advanced Configuration and Power Interface (ACPI), hvilket er med til at sikre en maksimal strømbevaring uden at gå på kompromis med systemets ydeevne. ACPI tillader, at Windows kontrollerer mængden af strøm, der gives til hver enhed, der er sluttet til computeren. På den måde håndterer Windows alle rutinevalg til strømbesparelse på din computer. Se Hjælp og Support til Windows for at få flere oplysninger.

Eksternt udstyr og
valgmuligheder

Aspire 1660 series notebookcomputer tilbyder gode muligheder for udvidelse.

Dette kapitel indeholder oplysninger om, hvordan eksterne enheder kan udvide systemet. Det beskriver også, hvordan du opgraderer nøglekomponenter for at forbedre systemets ydeevne og sikre, at computeren lever op til den nyeste teknologi.

Det anbefales, at du kontakter din forhandler for flere oplysninger om eksterne enheder. Herudover skal du læse vejledninger og anden dokumentation, der følger med den nye hardware.

Eksterne visningsenheder

Du kan slutte en ekstern VGA-skærm eller projektor til computerens eksterne visningsport.

Brug **Fn + F5** hot key til at skifte visningsindstillingen mellem computerens LCD-panel og den eksterne visningsenhed. Se "Hot keys" på side 16 for at få flere oplysninger.

Eksterne inputenheder

Du kan slutte en række inputenheder til computerens USB-porte, hvilket giver en øget funktionalitet og mere brugervenlighed. Herudover kan USB-porte anvendes til at tilslutte mange andre eksterne enheder, f.eks. digitale kameraer, printere og scannere. Se "Udvidelsesenheder" på side 43 for at få flere oplysninger om tilslutning af Pc-kort-enheder.

Eksternt tastatur

Computeren har et tastatur i fuld størrelse. Hvis du foretrækker det, kan du slutte et eksternt tastatur til en af computerens USB-porte. Dette giver dig mulighed for at nyde godt af komforten og tilføjede funktioner på et desktoptastatur i fuld størrelse ved indtastning af data på din notebook computer.

Eksternt numerisk tastatur

Computeren har et integreret numerisk tastatur, der kombineret med Num Lock-funktionen sætter dig i stand til let at indtaste numeriske data. Alternativt kan du slutte et 17-tasters numerisk tastatur til en af computerens USB-porte. Dette giver dig mulighed for at udnytte fordelene ved et numerisk tastatur, uden at det bliver blandet sammen med brug af computerens tastatur til at skrive tekst.

Eksterne pegeenheder

Computeren har et følsom pegefelt, du kan anvende som pegeenhed med to klyktaster og en rulletast. Hvis du foretrækker at anvende en almindelig mus eller anden pegeenhed, kan du slutte den til en af computerens USB-porte.

USB-enheder

Computeren har fire Universal Serial Bus (USB) 2,0-porte til tilslutning af en række USB-enheder. Se "Eksterne inputenheder" på side 39 og "Printer" på side 42 for at få flere oplysninger om, hvordan du tilslutter USB-tastatur, numerisk tastatur, mus eller printer. Andre almindelige USB-enheder omfatter digitale kameraer, scannere og eksterne lagringsenheder.



USB er "plug and play", det vil sige, at du kan tilslutte og starte med at bruge en USB-enhed, uden at det er nødvendigt at genstarte computeren. Du kan også når som helst deaktivere enheden.

En yderligere fordel ved USB er muligheden for at anvende USB-hubber. Dette betyder, at flere enheder kan dele en USB-port samtidigt.

IEEE 1394-port

Computerens IEEE 1394-port giver dig mulighed for at oprette forbindelse til en IEEE 1394-understøttet enhed, f.eks. et videokamera eller et digitalt kamera.



Du kan finde flere oplysninger i dokumentationen til videokameraet eller det digitale kamera.

Printer

Computeren understøtter både parallel- og USB-printere.

Se printervejledningen for at få flere oplysninger om:

- Indstilling af hardware
- Installering af de nødvendige drivere i Windows
- Instruktioner til brug

Hvis du vil anvende en USB-printer, skal du ganske enkelt slutte enheden til en af computerens USB-porte og vente på, at Windows finder den nye hardware.

Hvis du vil tilslutte en parallelprinter, skal du først lukke operativsystemet. Slut printeren til parallelporten, og genstart computeren. Vent på, at Windows finder den nye hardware.

Lydenheder

Computeren har indbyggede stereohøjttalere. Se afsnittet "Lyd" på side 26 for at få flere oplysninger om disse funktioner. Udover de integrerede enheder findes der to lydporte på bagfra side af computeren, hvor du kan tilslutte eksterne lydinput- og outputenheder.

Du kan sætte en ekstern mikrofon i computerens mikrofonstik. Dette betyder fordele ved større bevægelsesfrihed samt en forbedret lydinputkvalitet.

Sæt hovedtelefonerne i hovedtelefonstikket ved privat lytning og forbedret lydoutputkvalitet.

Udvidelsesenheder

Pc-kort

Computeren har to pc-kortstik, der understøtter to standard type II- eller en type III CardBus (PCMCIA). Dette øger computerens anvendelse og udvidelsesmuligheder væsentligt. Der findes en række pc-kort, f.eks. flashhukommelse, SRAM, fax/datamodem, LAN- og SCSI-kort. Kontakt din forhandler for at få flere oplysninger om pc-kortvalgmuligheder til computeren.



.....
Bemærk: Se kortets vejledning for at få flere oplysninger, om hvordan du installerer og anvender kortet.

Sådan isættes et pc-kort:

- 1 Ret kortet ind efter computerens pc-kortstik. Kontroller, at kanterne med konnektorer vender mod stikket, og at kortet vender rigtigt opad. Mange kort er udstyret med en pil, der hjælper dig med at isætte dem korrekt.
- 2 Skub kortet ind i stikket, og skub forsigtigt, indtil kortet er på plads.
- 3 Hvis det er nødvendigt, skal du sætte kortets kabel i stikket på ydersiden af kortet.
- 4 Windows registrerer automatisk kortet.



Sådan fjernes et pc-kort:

- 1 Luk programmet, der bruger pc-kortet.
- 2 Dobbeltklik på ikonet for pc-kortet på proceslinjen og vælg dernæst valgmuligheden for sikkert at fjerne kortet. Vent på en meddelelse, der fortæller, at det nu er sikkert at fjerne kortet.
- 3 Tryk på eject-knappen til pc-kort for at skubbe kortet delvist ud (1).
- 4 Tag kortet ud af stikket (2).



Forskellige valgmuligheder

Batteripakke

Det er en god idé at have et ekstra batteri, især hvis du skal rejse med din computer. Dette øger din produktivitet væsentligt, når du er på farten.

AC-adapter

Hvis du har en ekstra AC-adapter, kan du have en adapter to forskellige steder. Du kan f.eks. have en AC-adapter derhjemme og på arbejdet. Dette betyder, at du ikke behøver at tage en AC-adapter med, når du tager fra det ene sted til det andet.

Opgradering af nøglekomponenter

Computeren er designet til at levere en solid ydeevne. Men det kan være, at du med tiden finder ud af, at dine programmer kræver endnu mere computerstyrke. Derfor kan du opgradere computerens nøglekomponenter.



Bemærk: Kontakt en autoriseret forhandler, hvis du beslutter dig for at opgradere en nøglekomponent.

Opgradering af hukommelse

Hukommelsen kan udvides til 2 GB ved hjælp af 256/512/1024 MB dual industristandard small outline Dual Inline Memory Modules (soDIMMs). Computeren understøtter Double Data Rate (DDR-SDRAM).

Computeren har to hukommelsesstik. Du kan opgradere hukommelsen ved at installere et yderligere hukommelsesmodul i det ledige stik eller udskifte det hukommelsesmodul, der blev leveret med computeren, med et større modul.

Installation af hukommelsesmoduler:

- 1 Sluk computeren. Kontroller, at AC-adapteren ikke er isat, og fjern batteripakken.
- 2 Vend computeren for at få adgang til hukommelsesområdet, der findes nederst på computeren. Fjern skruerne fra hukommelsesområdet låg (1), og tag låget af (2).

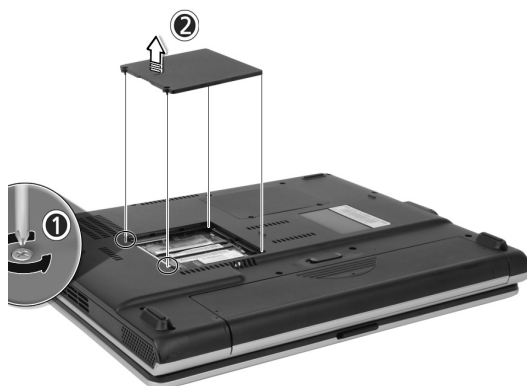

- 3 Sæt hukommelsesmodulet diagonalt i holderen **(1)**, og tryk forsigtigt ned, indtil det klikker på plads **(2)**.

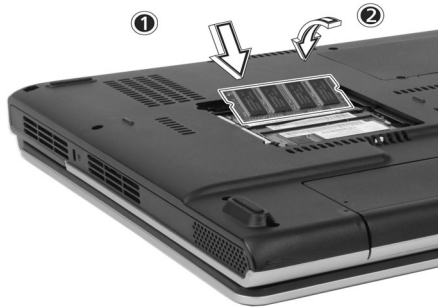

- 4 Sæt låget på igen, og fastgør skruerne.

Computeren registrerer automatisk det nye modul, og rekonfigurerer hukommelsen.

Opgradering af harddisk

Det er muligt at udskifte harddisken med en disk med en højere kapacitet, hvis du har brug for mere lagerplads. Computeren anvender en 9,5mm 2,5-tommer Enhanced-IDE-harddisk. Kontakt din forhandler, hvis du har brug for en opgradering af harddisk.

Sådan flytter du
computeren

Aspire 1660 series notebookcomputer er idéel at tage med, når du bevæger dig rundt.

Dette kapitel indeholder tip til ting, du skal overveje, når du rejser med din computer.

Afbyrde forbindelse til desktop

Inden du flytter computeren, skal du først slukke den og fjerne forbindelsen til alle eksterne enheder:

- 1 Gem dit arbejde, og luk alle programmer.
- 2 Luk Windows for at slukke for computeren.
- 3 Tag AC-adapteren ud af stikkontakten og ud af computeren.
- 4 Fjern forbindelsen til alle eksterne enheder, f.eks. tastatur, mus eller printer, der er sluttet til din computer.
- 5 Hvis du anvender en sikkerhedslås, skal du fjerne låsen fra computeren.
- 6 Pak computeren ind i en stærk, vandtæt taske eller mappe.

Flytte rundt

Nogle gange har du brug for at flytte computeren over en kort afstand. Hvis f.eks. du skal flytte den fra dit kontor til et mødelokale. I sådanne situationer behøver du ikke slukke for operativsystemet.

Klargøring af computer

Først skal du fjerne forbindelsen til alle eksterne enheder, som du ikke vil tage med. Luk låget, hvilket aktiverer computerens standby-tilstand. Du kan nu sikkert bære rundt på computeren.

Når du er klar til at bruge computeren igen, skal du åbne låget og trykke ned på strømknappen for at deaktivere standbytilstanden.

Hvad du skal medbringe til korte møder

Hvis batteriet er fuldt opladet, behøver du sandsynligvis ikke tage noget med til mødet.

Hvad du skal medbringe til lange møder

Medbring AC-adapteren til lange møder. Du kan anvende en stikkontakt under mødet, eller du kan løbe tør for batteri først, og derefter tilslutte AC-adapteren, når du modtager en meddelelse om, at batteriniveauet er lavt.

Hvis der ikke findes en stikkontakt i mødelokalet, kan du reducere computerens strømforbrug ved at aktivere standbytilstanden ved længere tids deaktivitet. Det anbefales at medbringe et ekstra batteri, hvis du har et.

Tage computeren med hjem

Når du bevæger dig mellem kontoret og hjemmet, skal du forberede computeren til den korte tur.

Forberedelse af computer

Når du har afbrudt forbindelsen til computeren fra desktoppen, skal du forberede enheden ved at gøre følgende:

- 1 Fjern alle medier fra drevene. Ilagte medier kan ødelægge drevhovedet under transport.
- 2 Pak computeren i en beskyttende mappe, der er polstret til at kunne modstå slag. Kontroller, at computeren ikke kan glide rundt inde i mappen.



.....
Advarsel: Undgå at pakke dele ved siden af computeren, da det kan ødelægge skærmen.

Hvad skal du tage med

Hvis du ikke har nogle ekstra dele derhjemme, anbefales det, at du medbringer AC-adapteren og denne brugervejledning.

Særlige overvejelser

Hvis du vil beskytte computeren under transport, anbefales det, at du gør følgende:

- Minimer virkningen af ændringer i temperaturen. Hav computeren i nærheden i stedet for at anbringe den i en bagageholder.
- Undgå at efterlade computeren i en varm bil.
- Ændringer i temperatur og fugtighed kan forårsage, at der dannes kondensation i computeren. Inden du tænder for computeren, skal den vende tilbage til rumtemperatur. Kontroller derefter skærmen for tegn på kondensation. Hvis temperaturændringen er mere end 10°C (18°F), skal computeren langsomt vende tilbage til rumtemperatur i et rum med en temperatur, der er mellem temperaturen udenfor og i rummet.

Opsætning af et hjemmekontor

Hvis du ofte arbejder på computeren derhjemme samt på dit arbejde, kan det være en god idé at købe en ekstra AC-adapter. Så er der mindre at bære rundt på, samtidig med at du har en AC-adapter hvert sted.

Det kan også være en god idé at have et andet sæt af eksterne enheder derhjemme, f.eks. et tastatur, numerisk tastatur, mus og printer.

Rejse med computeren

Nogle gange skal du på en længere rejse med computeren.

Klargøring af computer

Klargør computeren på samme måde, som når du bevæger dig mellem kontor og hjem. Det anbefales, at du sørger for, at batteriet er fuldt opladet. Hvis du skal flyve, bliver du muligvis bedt om at vende computeren om under en sikkerhedskontrol.

Hvad skal du tage med

Det anbefales, at du medtager følgende dele:

- AC-adapter.
- Ekstra, fuldt opladede batteripakker.
- Ekstra printerdriverfiler (hvis du planlægger at bruge en anden printer).
- Telefon- og netværkskabler (hvis du planlægger at bruge computerens modem- og netværkstilslutninger).

Særlige overvejelser

Udover disse overvejelser skal du huske følgende, når du tager computeren med hjem:

- Bær altid selv på computeren.
- Hvis det er muligt, skal du lade computeren blive tjekket manuelt ved en sikkerhedskontrol. Selvom den godt kan gå sikkert igennem en røntgenmaskine i sikkerhedskontrollen, bør den aldrig udsættes for en metal-detektor.

Rejse internationalt med computeren

Nogle gange skal du rejse mellem forskellige lande med computeren.

Klargøring af computer

Forbered computeren som ved normale rejser. Husk at tage særlige forholdsregler ved flyrejser.

Hvad skal du tage med

Det anbefales, at du medtager følgende dele:

- AC-adapter.
- Strømledninger der passer til de lande, som du skal besøge.
- Ekstra, fuldt opladede batteripakker.
- Ekstra printerdriverfiler (hvis du planlægger at bruge en anden printer).
- Telefon- og netværksskabler (hvis du planlægger at bruge computerens modem- og netværkstilslutninger). Kontroller, at modemmet er egnet til telefonsystemet i de lande, som du skal besøge. Du kan bruge et pc-kortmodem nogle steder.

Særlige overvejelser

Udover disse overvejelser skal du huske følgende, når du rejser internationalt med computeren:

- Kontroller, at strømledningen passer til den lokale strømforsyning. Hvis det er nødvendigt, skal du købe en strømledning, der passer til de lokale krav. Undgå at bruge et konverteringssæt.
- Hvis du planlægger at oprette forbindelse vha. en telefonlinje, skal du kontrollere, at computerens modem og telefonlinje er egnede til det lokale telefonnet. Hvis det er nødvendigt, skal du købe et pc-kortmodem, der passer til de lokale krav.

Software

Aspire 1660 series notebookserien
indeholder systemværktøjer.

Dette kapitel indeholder oplysninger om de
vigtige programmer, som følger med
computeren.

Systemsoftware

Computeren leveres med følgende software installeret:

- Operativsystemet Microsoft® Windows®
- Funktioner til opsætning af hardware BIOS
- Systemværktøjer, drivere og applikationsprogrammer



Bemærk: Du skal først klikke på knappen Start, hvis du vil køre applikationsprogrammer i Windows. Vælg derefter den rette mappe, og klik så på applikationsikonet. Hvis du ønsker oplysninger om programmet og funktionerne, skal du bruge online Hjælp i programmet.

Launch Manager

Med Launch Manager kan du indstille de fire starttaster, som er placeret over tastaturet. Oplysninger om placeringen af starttasterne finder du under "Starttaster" på side 21.

Du kan få adgang til Launch Manager ved at klikke på **Start, Alle Programmer** og så **Launch Manager** for at starte programmet.

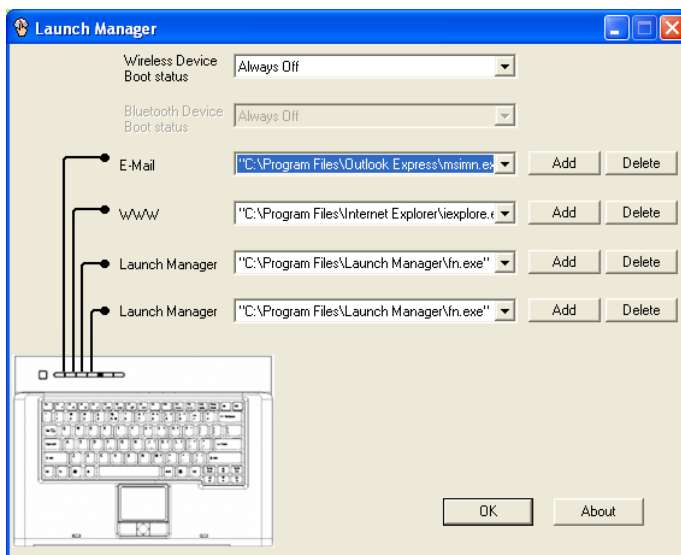

Funktioner til Opsætning af BIOS

Basic Input/Output System (BIOS) indeholder vigtige oplysninger om konfiguration af hardwaren og systemsoftwaren. Når computeren starter, indlæser den oplysningerne i BIOS, før den indlæser operativsystemet.

Computerens BIOS indeholder et indbygget konfigurationsprogram med navnet Phoenix Software program til Opsætning af Systemet (System Configuration Utility; SCU). Ved at trykke på F2 under Power-On Self Test (POST) kan det startes kort efter, du har tændt for computeren.

I Funktionerne til Opsætning af BIOS vises oversigtsoplysninger om computeren, dens enheder, processor og hukommelse.

Computeren er allerede konfigureret til optimal ydelse, og du behøver derfor ikke køre dette program. Men hvis du fremover får konfigurationsproblemer, kan det være nødvendigt at ændre BIOS-indstillingerne. Se "Ofte stillede spørgsmål" på side 61, hvis der opstår et problem.

OneButton Recovery (OBR)



Bemærk! Denne funktion er kun tilgængelig på visse modeller.

Installation af operativsystemer på flere sprog

Følg instruktionerne for at vælge det operativsystem og sprog, du vil bruge, når du starter systemet.

- 1 Tænd for computeren.
- 2 Menuen til valg af Acer flersproget operativsystem vises automatisk.
- 3 Brug piletasterne til at flytte til den ønskede sprogversion. Tryk på Enter for at bekræfte valget.
- 4 Det operativsystem og sprog, du vælger, vil nu være den eneste mulighed ved fremtidige gendannelser.
- 5 Systemet installerer det operativsystem og sprog, du vælger.

Gendannelse uden cd til gendannelse

Denne gendannelsesproces hjælper dig med at gendanne C:-drevet med de oprindelige programmer, som var installeret, da du købte din notebook-pc. Følg nedenstående fremgangsmåde for at genopbygge C:-drevet. (C:-drevet omformatteres, og alle data slettes). Du skal oprette sikkerhedskopi af alle datafiler, før du vælger denne mulighed.

Inden du udfører en gendannelse, skal du kontrollere BIOS-indstillingerne.

- a Kontroller, om funktionen "Hard Disk Recovery" er aktiveret eller ej.
- b Sørg for, at indstillingen [**Hard Disk Recovery**] under [**Advanced**] er [**Enabled**].
- c Afslut Funktioner til opsætning af BIOS, og gem ændringerne. Systemet genstarter.



Bemærk: Tryk på <F2> under POST for at få starte Funktioner til Opsætning af BIOS.

- 1 Genstart systemet.
- 2 Instruktionen "Press <F2> to Enter BIOS" vises i bunden af skærmen under during POST.
- 3 Tryk på <Alt> + <F10> samtidig for at få adgang til gendannelsesprocessen.
- 4 Meddelelsen "The system has password protection. Please enter 000000:" vises.
- 5 Indtast seks 0'er, og fortsæt.
- 6 Vinduet "Acer Self-Configuration Preload" vises.
- 7 Flyt gennem punkterne (versionerne af operativsystemet) med piletasterne, og tryk på "Enter" for at vælge.

Adgangskode til opsætning og afslut

Tryk på "F3" for at angive adgangskoden til opsætning, eller tryk på "F5" for at afslutte systemgendannelsen, når vinduet "Acer Self-Configuration Preload" vises.

Hvis du trykker på "F3", viser næste skærbillede meddelelsen "Please enter new password: ". Angiv mellem et og otte alfanumeriske tegn. Du bliver bedt om at angive adgangskoden igen for at bekræfte den, inden du kan fortsætte.

Skærbilledet viser "Password has been created. Press any key to reboot...". Tryk på en tast for at genstarte systemet.

Hvis du trykker på "F5", afbrydes gendannelsesprocessen, og systemet genstarter og starter normalt.



.....
Vigtigt! Denne funktion fylder 2 GB i en skjult partition på harddisken.

Fejlfinding

Dette kapitel indeholder oplysninger om, hvordan almindelige problemer med systemet håndteres. Læs kapitlet, før du tilkalder en tekniker.

Ved løsning af mere alvorlige problemer kan det være nødvendigt at åbne computeren. Forsøg ikke selv at åbne og servicere computeren. Kontakt forhandleren eller et autoriseret servicecenter for at få hjælp.

Ofte stillede spørgsmål

Dette afsnit indeholder forslag til løsninger af hyppige problemer.

Jeg trykker på strømknappen, men computeren vil ikke starte

Kig på indikatoren for strømstatus:

- Hvis den er slukket, får computeren ingen strøm. Kontroller følgende:
 - Hvis computeren kører på strøm fra batteriet, kan batteriet være afladet og ikke i stand til at forsyne computeren med strøm. Tilslut vekselstrømsadapteren for at genoplade batteriet.
 - Hvis computeren kører på strøm fra lysnettet, skal du kontrollere, at vekselstrømsadapteren er ordentligt tilsluttet computeren og strømudtaget.
- Hvis den er tændt, kontroller følgende:
 - Hvis strømspareindikatoren er tændt, er computeren i strømsparemodus. Tryk på en tast eller tryk på et berøringsfelt for at fortsætte.

Intet vises på skærmen

Computerens strømstyringsystem slukker automatisk for skærmen for at spare strøm. Tryk på en tast for at tænde for skærmen igen.

Hvis skærmen ikke tændes, når du trykker på en tast, skal du undersøge følgende:

- Lysstyrken kan være for lav. ryk på **Fn + →** for at øge lysstyrken.
- Skærmenheden kan være indstillet til en ekstern skærm. Tryk på genvejen **Fn + F5** for at skifte skærmindstilling.
- Systemet kan være i standby. Prøv at trykke på strømknappen for at aktivere systemet.

Billedet vises ikke i fuld skærmstørrelse

Kontroller, at opløsningen er indstillet til en opløsning, som understøttes af systemet:

- Højreklik på Windows-skrivebord, og vælg Egenskaber for at vise dialogboksen Egenskaber for Skærm. Du kan også klikke på ikonet Display i Kontrolpanel.
- Klik på fanen Indstillinger for at markere opløsningen. Opløsninger, som er lavere end den angivne opløsning, giver en skærmvisning, som er under halv skærmstørrelse.

Der kommer ingen lyd fra computeren

Kontroller følgende:

- Lyden kan være dæmpet. Kig på lydstyrkeikonet på proceslinjen i Windows. Hvis det er streget over med et kryds, skal du klikke på ikonet og fjerne markeringen for lyddæmpning.
- Lydstyrken kan være for lav. Klik på lydstyrkeikonet på proceslinjen i Windows, og anvend så rullepanelet til at øge lydstyrkeniveauet.
- Hvis der er tilsluttet hovedtelefoner i hovedtelefonstikket på computeren, slukkes der for computerens indbyggede højttalere.

Den eksterne mikrofon virker ikke

Kontroller følgende:

- Kontroller, at den eksterne mikrofon er ordentligt tilsluttet mikrofonstikket på computeren.
- Kontroller, at lyden ikke er dæmpet eller indstillet for lavt.

Jeg kan ikke skubbe bakken til det optiske drev ud, når computeren er slukket

Computeren skal være tændt for at udkasteknappen til det optiske drev virker. Hvis du skal skubbe bakken til det optiske drev ud, når computeren er slukket, skal du presse en udrettet papirclips ind i udskubbehullet på det optiske drev. Jf. "Skub bakken til det optiske drev ud" på side 22, hvis du ønsker yderligere oplysninger.

Tastaturet reagerer ikke

Prøv at tilslutte et eksternt USB-tastatur til den ene af computerens USB-porte. Hvis dette virker, er det interne tastatur muligvis ikke tilsluttet. Kontakt forhandleren eller et autoriseret servicecenter.

Det er ikke muligt at læse en disk i det optiske drev

Kontroller følgende:

- Kontroller, at drevet understøtter disken. Hvis der er et CD-ROM-drev i computeren, kan den læse CD'er, men ikke DVD'er. Hvis der er et DVD-drev i computeren, kan den læse CD'er og DVD'er.
- Når du anbringer en disk i drevbakken, skal du kontrollere, at den sidder korrekt i drevbakkens drejemekanisme.
- Kontroller, at disken ikke har skrammer eller udtværede områder. Hvis disken er snavset, skal den renses med et rensesæt.
- Hvis disken er i orden, kan drevhovedet være snavset. Rens det med et rensesæt til drevhoveder.

Printeren virker ikke

Kontroller følgende:

- Kontroller, at printeren er tilsluttet et strømstik, og at der er tændt for strømmen.
- Kontroller, at kablet er ordentligt tilsluttet til de korrekte porte på både computeren og printeren.
- Hvis du anvender en printer, som er tilsluttet computerens parallelle port, skal du genstarte computeren. Windows skal finde den nye hardware og installere de nødvendige drivere.

Jeg ønsker at indstille mit område for at bruge det interne modem

Følg disse trin:

- Klik på **Start**, og klik så på **Kontrolpanel**.
- Dobbeltklik på **Telefon- og modemindstillinger**.
- Start opsætning af dit område under fanen **Modemregler**.

Se Hjælp og Support til Windows for at få flere oplysninger.

Når batteriet er 95-99% opladet, kan kapaciteten ikke oplades 100%

Systemet tillader kun opladning af batteriet, når batterikapaciteten falder under 95%, så batteriet får længst mulig levetid. Det anbefales at aflade batteriet helt og så genoplade det helt.

Anmodning om service

International Traveler's Warranty (ITW)

Computeren er omfattet af ITW-garanti (International Traveler's Warranty; ITW), der giver dig sikkerhed og tryghed, når du rejser. Vores verdensomspændende netværk af servicecentre er altid klar med en hjælpende hånd.

Der følger et ITW-pas med computeren. Passet indeholder alle de oplysninger om ITW-programmet, som du har brug for. Denne praktiske bog indeholder en fortegnelse over tilgængelige autoriserede servicecentre. Læs passet grundigt.

Du bør altid have ITW-passet med dig, især når du er ude at rejse, så du kan få fordel af supportcentrene. Læg købsbeviset i lommen på indersiden af ITW-passets omslag.

Hvis der ikke findes et ITW-servicecenter, som er autoriseret af Acer, i det land, som du rejser i, kan du stadig komme i kontakt med vores kontorer i hele verden.

Yderligere oplysninger www.acersupport.com.

Inden du ringer

Sørg for at have følgende oplysninger klar, når du ringer til online-support hos Acer, og sørg for, at du befinder dig ved computeren. Dette vil hjælpe os med at løse dit problem hurtigt og effektivt.

Hvis computeren udsender biplyde eller viser fejlmeddelelser under opstart, skal du skrive det ned (i tilfælde af biplyde skal du notere antallet og rækkefølgen).

Du skal angive følgende oplysninger:

Navn: _____

Adresse: _____

Telefonnummer: _____

Computerens type og model: _____

Serienummer: _____

Købsdato: _____

Appendiks A
Specifikationer

Dette appendiks indeholder en liste med computerens generelle specifikationer.

Mikroprocessor

- Intel® Pentium® 4-processorer på 2,80 GHz og højere

Hukommelse

- 256/512 MB med DDR333 SDRAM, som kan opgraderes til 2048 MB med dual soDIMM-moduler
- 512 KB Flash ROM BIOS

Datalager

- En 40 GB- og højere E-IDE-harddisk (2,5", 9,5mm, UltraDMA-100)
- Et internt optisk drev

Skærm og video

- 15,4" TFT-skærm med en opløsning på 1280 x 800 WXGA
- Understøttet samtidig visning af LCD og CRT
- DualView™-understøttelse
- S-video for udgang til tv eller skærmenhed, som understøtter S-video-input
- Funktion til "automatisk LCD-dæmpning", som automatisk bestemmer den bedste indstilling for skærmen og sparer strøm

Forbindelse

- Integreret 10/100 Mbps Fast Ethernet-forbindelse
- Indbygget 56Kbps fax/datamodem
- IEEE 802,11b/g trådløs LAN (vilkårligt fabrikat)
- Bluetooth (vilkårligt fabrikat)

Lyd

- To indbyggede stereohøjtalere
- MS DirectSound-kompatibel
- Lydporte til mikrofon og hovedtelefoner

Tastatur og pegeenhed.

- 84-/85-/88-taster Windows-tastatur
- Ergonomisk centreret pegefelt som pegeenhed

I/O-porte

- En Type III eller to Type II CardBus pc-kort (PCMCIA)
- En IEEE 1394-port
- En Infrarød (FIR) port
- Et RJ-11 modemstik (V.92, 56 Kbps modem)
- Et RJ-45 netværksstik (Ethernet 10/100 BASE-T)
- Et DC-indstik
- En parallelport (ECP/EPP-kompatibelt)
- En S-video-port
- En ekstern monitorport
- Et mikrofon-indstik (3,5mm ministik)
- Et hovedtelefonstik (3,5mm ministik)
- Fire universelle USB 2.0-porte

Vægt og mål

- 15,4"-skærmmodel:
 - 3,6 kg (8 lbs)
 - 361 (B) x 292,5 (D) x 47,3 (maks. H) mm

Miljø

- Temperatur:
 - I drift: 5°C ~ 35°C
 - Slukket: -20°C ~ 65°C
- Fugtighed (ikke-kondenserende):
 - I drift: 20% ~ 80% relativ fugtighed
 - Slukket: 20% ~ 80% relativ fugtighed

Operativsystem

- Microsoft® Windows® XP Home/Pro
- Understøttelse af ACPI 1.0b
- Kompatibel med DMI 2.0

Strøm

- 8-celle Li-ion batteripakke
- 135W AC-adapter 19V

Valgmuligheder

- 256MB-/512MB-/1GB-modul til opgradering af hukommelse
- Ekstra 135W AC-adapter
- Ekstra Li-ion batteripakke

Appendiks B

Bestemmelser og
sikkerhedsbe
mærkninger

Dette appendiks indeholder de generelle bemærkninger til computeren.

Overensstemmelse med Energy Star-retningslinjer

Som Energy Star Partner har Acer Inc. afgjort, at dette produkt overholder Energy Star-retningslinjerne for energieffektivitet.

FCC bemærkning

Denne enhed er afprøvet og fundet i overensstemmelse med kravene til Klasse B digitalt udstyr, i henhold til stykke 15 i FCC-reglerne. Formålet med disse krav er at sikre rimelig beskyttelse mod skadelig interferens fra installationer i privat beboelse. Dette udstyr genererer, benytter og kan udsende radiobølger, som, hvis det ikke installeres og benyttes i overensstemmelse med instruktionerne, kan forårsage skadelig interferens med radiokommunikation.

Der er ingen garanti for, at interferens ikke kan opstå i en bestemt installation. Hvis dette udstyr forårsager skadelig interferens i radio- eller tv-modtagelse, hvilket kan konstateres ved at slukke og tænde udstyret, er brugeren forpligtet til at forsøge at få interferensen fjernet ved en eller flere af følgende metoder:

- Dreje eller flytte modtagerantennen.
- Forøge afstanden mellem udstyret og modtageren.
- Tilslutte enheden til en kontakt i et andet kredsløb end det, hvor modtageren er tilsluttet.
- Søge hjælp hos forhandleren eller en erfaren radio / tv-tekniker.

Bemærkning: Beskyttede kabler

Alle tilslutninger til andre computerenheder skal foretages med beskyttede kabler for at bevare overensstemmelse med FCC-regulativerne.

Bemærkning: Ydre enheder

Kun ydre enheder (input/output-enheder, terminaler, printere etc.), som er certificerede til at være i overensstemmelse med begrænsningerne i Klasse B, må tilsluttes dette udstyr. Drift sammen med ydre enheder, som ikke er certificeret, kan forårsage interferens med radio- og tv-modtagelse.

Advarsel

Ændringer eller modifikationer, som ikke udtrykkeligt er godkendt af producenten, kan annullere brugerens rettigheder, som er tildelt af Federal Communications Commission, til at betjene denne computer.

Driftsbetingelser

Udstyret stemmer overens med kravene i henhold til stykke 15 i FCC-reglerne. Brugen af udstyret er underlagt følgende restriktioner: **(1)** Udstyret må ikke forårsage skadelig interferens, og **(2)** udstyret skal acceptere enhver modtaget interferens, inklusive den interferens, der kan forårsage uønsket drift.

Notice: Canadian users

This Class B digital apparatus complies with Canadian ICES-003.

Remarque à l'intention des utilisateurs canadiens

Cet appareil numérique de la classe B est conforme a la norme NMB-003 du Canada.

Overensstemmelseserklæring for EU-lande

Undertegnede Acer erklærer herved, at følgende udstyr Aspire series overholder de væsentlige krav og øvrige relevante krav i direktiv 1999/5/EF. (Gå til www.acer.com/about/certificates/nb for komplet dokumentation.)

Bemærkninger om modem

Bemærkning for USA

Udstyret stemmer overens med kravene i henhold til stykke 68 i FCC-reglerne. I bunden af modemmet findes en etiket, som bl.a. indeholder oplysninger om FCC-registreringsnummeret og REN-nummeret (Ringer Equivalence Number) for dette udstyr. Du skal udlevere disse oplysninger til dit telefonselskab på forlangende.

Hvis telefonudstyret forårsager skade på telefonnetværket, kan telefonselskabet afbryde forbindelsen midlertidigt. Om muligt underretter de dig på forhånd. Men hvis det ikke er muligt at give besked på forhånd, underrettes du så snart som muligt. Du vil også blive oplyst om din ret til at indsende en klage til FCC.

Dit telefonselskab kan eventuelt foretage ændringer af dets faciliteter, udstyr, drift eller procedurer, som kan forstyrre driften af dit udstyr. I givet fald vil du blive underrettet på forhånd, så du har mulighed for at opretholde telefonforbindelse uden afbrydelse.

Hvis dette udstyr ikke fungerer korrekt, skal udstyret frakobles telefonledningen for at fastslå, om problemet stammer herfra. Hvis problemet stammer fra udstyret, skal du ophøre med brug af udstyret og kontakte forhandleren.



Advarsel: Af hensyn til brandfare må kun anvendes No. 26 AWG eller større UL Listed eller CSA Certified Telecommunication Line Cord.

TBR 21

Udstyret er godkendt i overensstemmelse med [kommissionsafgørelsen 98/482/EC - "TBR 21"] til enkeltterminaltilslutning til PSTN'er (offentligt koblede telefonnet). På grund af forskelle på de enkelte PSTN'er i forskellige lande giver denne godkendelse imidlertid ikke automatisk ubetinget garanti for, at udstyret kan anvendes på ethvert PSTN-nettermineringspunkt. Hvis der opstår problemer, skal du i første omgang henvende dig til udstyrets leverandør.

Liste over omfattede lande

EU's medlemsstater pr. april 2003 er følgende: Belgien, Danmark, Tyskland, Grækenland, Spanien, Frankrig, Irland, Italien, Luxembourg, Holland, Østrig, Portugal, Finland, Sverige og Storbritannien. Anvendelse er tilladt i landene i Den Europæiske Union samt i: Norge, Schweiz, Island og Liechtenstein. Enheden skal anvendes i overensstemmelse med de regler og begrænsninger, der gælder i det land, hvor den anvendes. Yderligere oplysninger kan fås hos den ansvarlige myndighed i det land, hvor enheden anvendes.

Bemærkning for Australien

Af sikkerhedshensyn må du kun benytte hovedtelefoner med et kabel, som er kompatibelt med telekommunikation. Dette omfatter kundeudstyr, som tidligere er mærket som tilladt eller certificeret.

Bemærkning for New Zealand

For Modem with approval number PTC 211/03/008

- 1 The grant of a Telepermit for any item of terminal equipment indicates only that Telecom has accepted that the item complies with minimum conditions for connection to its network. It indicates no endorsement of the product by Telecom, nor does it provide any sort of warranty. Above all, it provides no assurance that any item will work correctly in all respects with another item of Telepermitted equipment of a different make or model, nor does it imply that any product is compatible with all of Telecom's network services.
- 2 This equipment is not capable, under all operating conditions, of correct operation at the higher speeds for which it is designed. Telecom will accept no responsibility should difficulties arise in such circumstances.
- 3 Some parameters required for compliance with Telecom's Telepermit requirements are dependent on the equipment (PC) associated with this device. The associated equipment shall be set to operate within the following limits for compliance with Telecom's Specifications:
 - a There shall be no more than 10 call attempts to the same number within any 30 minute period for any single manual call initiation, and
 - b The equipment shall go on-hook for a period of not less than 30 seconds between the end of one attempt and the beginning of the next call attempt.
- 4 Some parameters required for compliance with Telecom's Telepermit requirements are dependent on the equipment (PC) associated with this device. In order to operate within the limits for compliance with Telecom's specifications, the associated equipment shall be set to ensure that automatic calls to different numbers are spaced such that there is not less than 5 seconds between the end of one call attempt and the beginning of another.
- 5 This equipment shall not be set up to make automatic calls to Telecom's 111 Emergency Service.

For Modem with approval number PTC 211/01/030

- 1 The grant of a Telepermit for any item of terminal equipment indicates only that Telecom has accepted that the item complies with minimum conditions for connection to its network. It indicates no endorsement of the product by Telecom, nor does it provide any sort of warranty. Above all, it provides no assurance that any item will work correctly in all respects with another item of Telepermitted equipment of a different make or model, nor does it imply that any product is compatible with all of Telecom's network services.
- 2 This equipment is not capable, under all operating conditions, of correct operation at the higher speeds for which it is designed. Telecom will accept no responsibility should difficulties arise in such circumstances.
- 3 This device is equipped with pulse dialing while the Telecom standard is DTMF tone dialing. There is no guarantee that Telecom lines will always continue to support pulse dialing.
- 4 Use of pulse dialing, when this equipment is connected to the same line as other equipment, may give rise to bell tinkle or noise and may also cause a false answer condition. Should such problems occur, the user should NOT contact the telecom Fault Service.
- 5 This equipment may not provide for the effective hand-over of a call to another device connected to the same line.
- 6 Under power failure conditions this appliance may not operate. Please ensure that a separate telephone, not dependent on local power, is available for emergency use.
- 7 Some parameters required for compliance with Telecom's Telepermit requirements are dependent on the equipment (PC) associated with this device. The associated equipment shall be set to operate within the following limits for compliance with Telecom's specifications, the associated equipment shall be set to ensure that calls are answered between 3 and 30 seconds of receipt of ringing.
- 8 This equipment shall not be set up to make automatic calls to Telecom's 111 Emergency Service.

Vigtige sikkerhedsinstruktioner

Læs disse instruktioner omhyggeligt. Gem dem til senere reference.

- 1 Følg alle advarsler og instruktioner, der er mærket på produktet.
- 2 Tag ledningen ud af stikket inden rengøring af dette produkt. Brug ikke rengøringsvæske eller aerosol rengøringsmiddel. Brug en fugtig klud til rengøring.
- 3 Produktet må ikke anvendes i nærheden af vand.
- 4 Produktet må ikke placeres på en ustabil vogn, fod eller et ustabilt bord. Produktet kan falde ned, hvilket kan medføre alvorlig beskadigelse af produktet.
- 5 Riller og åbninger til ventilation skal sikre pålidelig drift af produktet og beskytte det imod overophedning. Disse åbninger må ikke tilstoppes eller tildækkes. Du må aldrig spærre åbningerne ved at placere produktet på en seng, en sofa, et tæppe eller en lignende overflade. Produktet må aldrig placeres i nærheden af eller oven på en radiator eller et varmeapparat eller i en indbygget installation, medmindre der sikres korrekt ventilation.
- 6 Produktet skal drives med den strømtype, der er angivet på mærkepladen. Hvis du er i tvivl om, hvilken strømtype der er til rådighed, skal du kontakte forhandleren eller det lokale el-selskab.
- 7 Der må ikke være placeret tunge genstande på ledningen. Produktet må ikke placeres et sted, hvor personer kan træde på ledningen.
- 8 Hvis der anvendes en forlængerledning til produktet, skal du kontrollere, at den samlede spænding i ampere for det udstyr, der er tilsluttet forlængerledningen, ikke overstiger den spænding i ampere, der er angivet for forlængerledningen. Kontroller også, at den samlede kapacitet for alle produkter, der er tilsluttet stikkontakten, ikke overstiger sikringens kapacitet.
- 9 Undlad at skubbe genstande ind i produktet gennem åbninger i kabinettet, da de kan komme i berøring med strømførende områder eller kortslutte dele, som kan resultere i brand eller elektrisk stød. Pas på ikke at spilde væske på produktet.
- 10 Du må ikke selv forsøge at foretage reparation af produktet, da du kan komme i berøring med farlige strømførende områder eller blive udsat for andre farlige situationer, hvis du åbner eller fjerner kabinettet. Al vedligeholdelse skal overlades til kvalificerede servicefolk.

- 11 Træk stikket ud af kontakten og overlad vedligeholdelse til kvalificeret personale under følgende omstændigheder:
 - a Når ledningen eller stikket er beskadiget eller flosset.
 - b Hvis der er spildt væske ind i produktet.
 - c Hvis produktet har været udsat for regn eller vand.
 - d Hvis produktet ikke fungerer normalt, når betjeningsinstruktionerne følges. Juster kun de indstillinger, som dækkes af betjeningsinstruktionerne, da forkert justering af andre indstillinger kan medføre beskadigelse og ofte vil kræve en omfattende reparation af kvalificerede teknikere for at bringe produktet i normal driftsstand.
 - e Hvis produktet har været tabt, eller tasken er blevet beskadiget.
 - f Hvis produktet udviser en klar ændring i ydeevne, som tyder på behov for service.
- 12 Aspire series bruger litiumbatteriet. Udskift batteriet med et batteri af samme type som den anbefalede for produktet. Brug af et ekstra batteri kan forebygge risikoen for brand eller eksplosion.
- 13 Advarsel! Batterier kan eksplodere, hvis de ikke håndteres korrekt. De må ikke adskilles eller kastes ind i åben ild. Hold dem væk fra børn, og bortskaf brugte batterier korrekt.
- 14 Brug kun den korrekte type ledning til strømforsyning (medfølger i tilbehørsboksen) til udstyret. Den skal være udtagelig. UL-listet/ CSA-certificeret, type SPT-2, mærket 7A 125V minimum, VDE-godkendt eller tilsvarende. Maksimal længde er 4,6 meter.
- 15 Træk altid vægstikket til alle telefonlinjer ud, inden der udføres vedligeholdelse eller adskillelse af dette udstyr.
- 16 Undgå at bruge en telefonlinje (andet end trådløs) under en elektrisk storm. Der kan være en lille risiko for elektrisk stød pga. lynnedslag.

Sikkerhedserklæring for laserudstyr

Cd- eller dvd-drevet i denne computer er et laserprodukt. cd- eller dvd-drevets klassifikationsmærkat (vist nedenfor) er placeret på drevet.

CLASS 1 LASER PRODUCT

CAUTION: INVISIBLE LASER RADIATION WHEN OPEN. AVOID EXPOSURE TO BEAM.

APPAREIL A LASER DE CLASSE 1 PRODUIT
LASERATTENTION: RADIATION DU FAISCEAU LASER INVISIBLE EN CAS
D'OUVERTURE. EVITER TOUTE EXPOSITION AUX RAYONS.

LUOKAN 1 LASERLAITE LASER KLASSE 1
VORSICHT: UNSICHTBARE LASERSTRAHLUNG, WENN ABDECKUNG
GEÖFFNET NICHT DEM STRAHL AUSSETZEN.

PRODUCTO LÁSER DE LA CLASE I
ADVERTENCIA: RADIACIÓN LÁSER INVISIBLE AL SER ABIERTO. EVITE
EXPONERSE A LOS RAYOS.

ADVARSEL: LASERSTRÅLING VED ÅBNING SE IKKE IND I STRÅLEN.

VARO! LAVATTAESSA OLET ALTTINA LASERSÄTEILYLLE.
VARNING: LASERSTRÅLNING NÅR DENNA DEL ÅR ÖPPNAD ÅLÅ
TUIJOTA SÄTEESEENSTIRRA EJ IN I STRÅLEN.

VARNING: LASERSTRÅLNING NAR DENNA DEL ÅR ÖPPNADSTIRRA EJ IN
I STRÅLEN.

ADVARSEL: LASERSTRÅLING NAR DEKSEL ÅPNESSTIRR IKKE INN I
STRÅLEN.

Erklæring om LCD-pixel

LCD-enheden er fremstillet med præcisionsteknikker. Alligevel kan nogle pixel ind imellem svigte eller vises som sorte eller røde prikker. Dette har ingen betydning for det optagede billede og er ikke en funktionsfejl.

Erklæring om Macrovision® copyright-beskyttelse

Dette produkt indeholder teknologi til beskyttelse af copyright, som er beskyttet af flere amerikanske patenter og andre immaterielle rettigheder, som ejes af Macrovision Corporation og andre retmæssige ejere. Brug af denne beskyttelsesteknologi til copyright kræver tilladelse fra Macrovision Corporation og er kun beregnet til visning i hjemmet og tilsvarende mindre visninger, medmindre der er givet tilladelse til andet fra Macrovision Corporation. Reverse engineering eller adskillelse er forbudt.

Apparat, der er omfattet af amerikanske patentnumre 4,631,603, 4,577,216, 4,819,098, 4,907,093 og 6,516,132 licenseret til brug for begrænsede visninger.

Bemærkning om regulering af radioenhed

Bemærk: Nedenstående oplysninger om reguleringer gælder kun for modeller med trådløst LAN og/eller Bluetooth™.

Generelt

Dette produkt overholder retningslinjerne for radiofrekvenser og sikkerhedsstandarderne i de lande og områder, hvor det er godkendt til trådløs brug.

Afhængigt af konfigurationen kan dette produkt indeholde trådløse radioenheder (f.eks. trådløse LAN- og/eller Bluetooth™-moduler). Oplysningerne nedenfor gælder for denne type enheder.

Den Europæiske Union (EU)

Denne enhed overholder de grundlæggende krav i de EU-direktiver, der er anført nedenfor:

73/23/EEC Lavspændingsdirektivet

- EN 60950

89/336/EEC Direktivet om elektromagnetisk kompatibilitet (EMC-direktivet)

- EN 55022
- EN 55024
- EN 61000-3-2/-3

Europa-Parlamentets og Rådets direktiv 99/5/EF om radio- og teleterminaludstyr

- Art.3.1a) EN 60950
- Art.3.1b) EN 301 489 -1/-17
- Art.3.2) EN 300 328-2

 (for 2.4 GHz device)

Bemærk: Artikelnumrene varierer alt afhængigt af de forskellige Notified Body ID-numre, som anvendes på de trådløse moduler, der er installeret i dette produkt. Disse numre kan ændres uden varsel.

Liste over omfattede lande

EU's medlemsstater pr. april 2003 er følgende: Ostrig, Belgien, Danmark, Finland, Frankrig, Tyskland, Grækenland, Irland, Italien, Luxembourg, Holland, Portugal, Spanien, Sverige og Storbritannien. Anvendelse er tilladt i landene i Den Europæiske Union samt i: Norge, Schweiz, Island og Liechtenstein. Enheden skal anvendes i overensstemmelse med de regler og begrænsninger, der gælder i det land, hvor den anvendes. Yderligere oplysninger kan fås hos den ansvarlige myndighed i det land, hvor enheden anvendes.

FCC RF-sikkerhedskravet

Den udstrålede optputstyrke fra det trådløse modul, LAN Mini-PCI-kortet og Bluetooth-kortet ligger langt under FCC-grænserne for radiostråling. Alligevel skal det trådløse modul i Aspire series anvendes på en sådan måde, at risikoen for kontakt med personer under normal brug minimeres som følger.

- 1 Brugeren skal følge RF-sikkerhedsinstruktionerne for trådløse enheder, som medfølger med brugervejledningen til hver enkelt RF-enhed.
- 2 Inkorrekt installation eller ikke-godkendt brug kan medføre skadelig interferens for radiokommunikation. Ændringer af den interne antenne gør også FCC-certificeringen og din garanti ugyldig.

Canada - Lavstrømslicens-undtaget radiokommunikationsenheder (RSS-210)

a. Almindelige oplysninger

Udstyret skal overholde følgende to betingelser:

- 1 Udstyret må ikke forårsage elektrisk støj, og
- 2 udstyret skal kunne modtage enhver form for elektrisk støj, herunder støj, der forårsager uønsket drift.

b. Drift på 2,4 GHz-båndet

For at forhindre radiointerferens med den licenserede service er dette udstyr beregnet til at fungere indendørs, og udendørs installation kræver licens.

Menneskers udsættelse for RF-felter (RSS-102)

Aspire series anvender lavkornede integralantenner, som ikke udsender RF-felter, der overskrider Health Canadas grænser for den almene befolkning. Konsulter Safety Code 6, som kan fås på Health Canadas websted på adressen www.hc-sc.gc.ca/rpb.

Federal Communications Commission Declaration of Conformity

This device complies with Part 15 of the FCC Rules. Operation is subject to the following two conditions: (1) this device may not cause harmful interference, and (2) this device must accept any interference received, including interference that may cause undesired operation.

The following local Manufacturer/Importer is responsible for this declaration:

Product:	Notebook Personal Computer
Model Number:	MS2154W
Machine Type:	Aspire 1660
SKU Number:	Aspire 166xxx ("x" = 0-9, a ~ z, or A ~ Z)
Name of Responsible Party:	Acer America Corporation
Address of Responsible Party:	2641 Orchard Parkway, San Jose CA 95134, U. S. A.
Contact Person:	Mr. Young Kim
Phone No.:	408-922-2909
Fax No.:	408-922-2606

Acer Incorporated
8F, 88, Sec. 1, Hsin Tai Wu Rd., Hsichih
Taipei Hsien 221, Taiwan, R.O.C.

Tel : 886-2-2696-1234
Fax : 886-2-2696-3535
www.acer.com



Declaration of Conformity for CE marking

We,

Acer Inc.
8F, 88, Sec. 1, Hsin Tai Wu Rd., Hsichih,
Taipei Hsien 221, Taiwan, R. O. C.

Contact Person: Mr. Easy Lai
Tel: 886-2-8691-3089 Fax: 886-2-8691-3000
E-mail: easy_lai@acer.com.tw

Hereby declare that:

Product:	Notebook PC
Trade Name:	Acer
Model Number:	MS2154W
Machine Type:	Aspire 1660
SKU Number:	Aspire 166xxx (*x* = 0~9, a~z, or A~Z)

Is in compliance with the essential requirements and other relevant provisions of the following EC directives.

Reference No. Title

89/336/EEC	Electromagnetic Compatibility (EMC directive)
73/23/EEC	Low Voltage Directive (LVD)
1999/5/EC	Radio & Telecommunications Terminal Equipment Directive (R&TTE)

The product specified above was tested conforming to the applicable Rules under the most accurate measurement standards possible, and that all the necessary steps have been taken and are in force to assure that production units of the same product will continue to comply with the requirements.

Easy Lai

Easy Lai/ Director
Qualification Center
Product Assurance, Acer Inc.

2004/3/5

Date

Indeks

A

ACPI 35

B

batteripakke

advarsel om at batteriniveauet er lavt 34

behandle v

bruge for første gang 31

fjerne 33

installere 32

karakteristika 31

kontrollere opladningsniveau 33

lavt niveau 34

maksimere levetid 31

oplade 33

optimere 33

behandle

batteripakke v

computer iv

bemærkning

DVD copyright-beskyttelse 80

berøringsplade

bruge 20

C

caps lock 13

lysdiode for aktivitet 12

cd

fejlfinding 63

computer

behandle iv

fjerne forbindelse 49

flytte rundt 49

funktioner 9

medbringe til møder 49

opsætte et hjemmekontor 51

rejse internationalt 52

rejse lokalt 51

rengøring v

sikkerhed 27

slukke for iii

tage med hjem 50

D

Dvaletilstand

hurtigtast 16

dvd

fejlfinding 63

E

Ethernet-forbindelse 24

Eurotegn 17, 18

F

forbindelser

eksterne inputenheder 39

eksterne visningsenheder 39

lyd 42

mus 39

numerisk tastatur, eksternt 39

printer 42

tastatur, eksternt 39

forbindelsesvalg 24

Ethernet 24

Funktioner til opsætning af BIOS

aktivering 56

G

garanti

International Traveler's Warranty 64

H

harddisk 22

opgradere 46

hjælp iii

højttalere

fejlfinding 62

hurtigtast 17

hotkeys 16

hukommelse

installere 46

opgraderingsstik 8

rum 8

I

ITW. Se garanti

L

lagring 22

harddisk 22

optisk drev 22

lyd 26
 fejlfinding 62
 forbinde eksternt 42
 lysstyrke
 hurtigtaster 17

M

mikrofon
 fejlfinding 62
 modem
 indstillingsområde 63
 mus
 forbinde eksternt 39

N

Notebook Manager
 hurtigtast 16
 num lock 13
 lysdiode for aktivitet 12
 numerisk tastatur
 forbinde eksternt 39
 integreret 14

O

ofte stillede spørgsmål 61
 oplade
 kontrollere niveau 33
 optisk drev 22
 OSS. Se ofte stillede spørgsmål

P

pc-kort
 fjerne 44
 isætte 43
 pegefelt 19
 bruge 19
 hurtigtast 17
 porte
 ekstern skærm 7
 parallel 7
 USB 7
 printer
 fejlfinding 63
 forbinde 42
 problemer 61
 cd 63
 dvd 63
 lyd 62
 printer 63

skærm 61, 62
 start 61
 tastatur 62

R

rejse
 internationale fly 52
 lokalt 51
 rengøring
 computer v

S

Scroll Lock 13
 service
 opkald til v
 set bagfra 7
 set forfra 3
 set fra højre 6
 set fra venstre 5
 sikkerhed
 bemærkninger om modem 74
 Cd eller DVD 79
 FCC bemærkning 73
 generelle instruktioner 78
 stik 27
 skærm 9
 fejlfinding 61, 62
 hurtigtaster 16
 software
 samhørende 55
 Standby-tilstand
 hurtigtast 16
 starttaster 21
 strømstyring 35
 support
 information 64

T

tastatur 13
 fejlfinding 62
 forbinde eksternt 39
 hotkeys 16
 integreret numerisk tastatur 14
 låsetaster 13
 Windows-taster 15

V

valgmuligheder
 ekstra AC-adapter 44

ekstra batteri 44
opgradering af harddisk 46
pc-kort 43
vejledning iii

W

Windows-taster 15

