

Aspire Σειρά 5580/5570/3680/ 5570Z

Οδηγός Χρήστη

Copyright © 2006. Acer Incorporated.
Με την επιφύλαξη κάθε νόμιμου δικαιώματος.

Aspire Σειρά 5580/5570/3680/5570Z Οδηγός Χρήστη
Αρχική Έκδοση: 11/2006

Μπορεί περιοδικά να γίνονται αλλαγές στις πληροφορίες σε αυτήν την έκδοση δίχως την υποχρέωση να ειδοποιηθεί οποιοδήποτε πρόσωπο για αυτές τις αναθεωρήσεις ή αλλαγές. Τέτοιου είδους αλλαγές θα ενσωματώνονται σε νέες εκδόσεις αυτού του εγχειριδίου ή συμπληρωματικών εγγράφων και εκδόσεων. Η εταιρία δεν δίνει εγγυήσεις, είτε εκφραζόμενες είτε υπαινισσόμενες, σχετικά με τα περιεχόμενα του παρόντος και αποκηρύσσεται ρητώς τις υπαινισσόμενες εγγυήσεις εμπορευσιμότητας ή καταλληλότητας για ένα συγκεκριμένο σκοπό.

Καταγράψτε τον αριθμό μοντέλου, το σειριακό αριθμό, την ημερομηνία αγοράς, και το μέρος αγοράς στο χώρο που παρέχεται παρακάτω. Ο σειριακός αριθμός και ο αριθμός μοντέλου αναγράφονται στην ετικέτα που είναι κολλημένη στον υπολογιστή σας. Όλη η αλληλογραφία που αφορά τη μονάδα σας θα πρέπει να περιλαμβάνει το σειριακό αριθμό, τον αριθμό μοντέλου, και τις πληροφορίες αγοράς.

Δεν επιτρέπεται η αναπαραγωγή κάποιου μέρους της παρούσας έκδοσης, η αποθήκευσή του σε σύστημα ανάκτησης, ή η μετάδοση, με οποιαδήποτε μορφή ή μέσο, ηλεκτρονικά, μηχανικά, μέσω φωτοαντιγράφου, καταγραφής, ή άλλο τρόπο, χωρίς την προηγούμενη έγγραφη άδεια της Acer Incorporated.

Φορητό PC Aspire Σειρά 5580/5570/3680/5570Z

Αριθμός Μοντέλου: _____

Σειριακός Αριθμός: _____

Ημερομηνία Αγοράς: _____

Τόπος Αγοράς: _____

Το Acer και το λογότυπο Acer είναι κατοχυρωμένα εμπορικά σήματα της Acer Incorporated. Ονόματα προϊόντων ή εμπορικά σήματα άλλων εταιριών χρησιμοποιούνται στο παρόν μόνο για λόγους προσδιορισμού και ανήκουν στις αντίστοιχες εταιρίες τους.

Πληροφορίες σχετικά με την ασφάλεια και την άνεσή σας

Οδηγίες περί ασφαλείας

Διαβάστε προσεκτικά αυτές τις οδηγίες. Φυλάξτε το παρόν για μελλοντική παραπομπή. Ακολουθήστε όλες τις προειδοποιήσεις και τις οδηγίες που σημειώνονται στο προϊόν.

Απενεργοποίηση του προϊόντος πριν από τον καθαρισμό

Βγάλτε αυτό το προϊόν από την πρίζα του τοίχου πριν να το καθαρίσετε. Μη χρησιμοποιείτε υγρά καθαριστικά ή καθαριστικά με αεροζόλ. Χρησιμοποιείτε ένα στεγνό ύφασμα για τον καθαρισμό.

ΠΡΟΣΟΧΗ αφορά το βύσμα ως συσκευή αποσύνδεσης

Τηρήστε τις ακόλουθες οδηγίες κατά τη σύνδεση και αποσύνδεση της παροχής ρεύματος στη μονάδα του τροφοδοτικού:

Εγκαταστήστε τη μονάδα του τροφοδοτικού πριν από τη σύνδεση του καλωδίου τροφοδοσίας στην παροχή ρεύματος AC.

Αποσυνδέστε το καλώδιο τροφοδοσίας πριν από την αφαίρεση της μονάδας του τροφοδοτικού από τον υπολογιστή.

Εάν το σύστημα διαθέτει πολλές πηγές τροφοδοσίας, αποσυνδέστε την τροφοδοσία από το σύστημα αποσυνδέοντας όλα τα καλώδια τροφοδοσίας από τα τροφοδοτικά.

ΠΡΟΣΟΧΗ αφορά την Πρόσβαση

Βεβαιωθείτε ότι υπάρχει δυνατότητα εύκολης πρόσβασης στην παροχή ρεύματος στην οποία συνδέετε το καλώδιο τροφοδοσίας και ότι η παροχή βρίσκεται όσο το δυνατόν πλησιέστερα στο χειριστή του εξοπλισμού. Όταν απαιτείται να διακόψετε την τροφοδοσία στον εξοπλισμό, βεβαιωθείτε ότι αποσυνδέσατε το καλώδιο τροφοδοσίας από την παροχή ρεύματος.

ΠΡΟΣΟΧΗ αφορά την εικονική κάρτα της θυρίδας PCMCIA & Express

Ο υπολογιστής σας συνοδεύεται από πλαστικές εικονικές κάρτες που είναι εγκατεστημένες στη θυρίδα PCMCIA & Express. Οι εικονικές κάρτες προστατεύουν τις μη χρησιμοποιούμενες υποδοχές από σκόνη, μεταλλικά αντικείμενα ή άλλα σωματίδια. Φυλάξτε την εικονική κάρτα για χρήση όταν δεν υπάρχει κάρτα PCMCIA ή Express εγκατεστημένη στη θυρίδα.

ΠΡΟΣΟΧΗ στην ακρόαση

Για να προστατεύσετε την ακοή σας, ακολουθήστε αυτές τις οδηγίες.

- Αυξήστε την ένταση του ήχου σταδιακά μέχρι να ακούτε καθαρά και άνετα.
- Μην αυξάνετε το επίπεδο της έντασης του ήχου αφού έχουν συνηθίσει τα αυτιά σας.

- Μην ακούτε μουσική σε μεγάλη ένταση για παρατεταμένες περιόδους.
- Μην αυξάνετε το επίπεδο της έντασης για να ακούγεται πιο δυνατά σε θορυβώδες περιβάλλον.
- Μειώστε την ένταση του ήχου εάν δεν ακούτε τι λένε οι άνθρωποι που είναι κοντά σας.

Προειδοποιήσεις

- Μη χρησιμοποιείτε αυτό το προϊόν κοντά σε νερό.
- Μην τοποθετείτε αυτό το προϊόν σε ασταθές καροτσάκι, βάση, ή τραπέζι. Το προϊόν μπορεί να πέσει προκαλώντας σοβαρή ζημιά στο προϊόν.
- Παρέχονται θύρες και ανοίγματα για αερισμό? για να διασφαλίσετε την αξιόπιστη λειτουργία του προϊόντος και να το προστατέψετε από την υπερθέρμανση. Αυτά τα ανοίγματα δεν πρέπει να μπλοκαριστούν ή να καλυφθούν. Τα ανοίγματα δεν πρέπει ποτέ να μπλοκάρονται με την τοποθέτηση του προϊόντος σε ένα κρεβάτι, καναπέ, χαλί, ή άλλη παρόμοια επιφάνεια. Αυτό το προϊόν δεν πρέπει ποτέ να τοποθετείται κοντά ή πάνω από ένα καλοριφέρ ή αερόθερμο, ή ενσωματωμένη εγκατάσταση εκτός αν παρέχεται σωστός αερισμός.
- Ποτέ μην σπρώχνετε αντικείμενα οποιοδήποτε είδους σε αυτό το προϊόν μέσω των θυρών του περιβλήματος καθώς μπορεί να ακουμπήσουν επικίνδυνα σημεία τάσης ή να βραχυκυκλώσουν μέρη που μπορεί να προκαλέσουν φωτιά ή ηλεκτροσόκ. Ποτέ μην χύσετε οποιοδήποτε είδους υγρό στο προϊόν.
- Για να αποφύγετε την πρόκληση βλάβης στα εσωτερικά εξαρτήματα και να αποτρέψετε τυχόν διαρροή της μπαταρίας, μην τοποθετείτε το προϊόν πάνω σε δονούμενη επιφάνεια.
- Να μην τη χρησιμοποιείτε ποτέ σε συνθήκες άθλησης ή σε περιβάλλον δονήσεων που ενδεχομένως προκαλέσουν μη αναμενόμενο βραχυκύκλωμα ή ζημιά στις συσκευές ρότορα, HDD, οπτική μονάδα και ακόμη κίνδυνο έκθεσης από το πακέτο μπαταριών λιθίου.

Χρήση ηλεκτρικού ρεύματος

- Αυτό το προϊόν θα πρέπει να λειτουργεί με τον τύπο ρεύματος που προσδιορίζεται στην ετικέτα. Αν δεν είστε σίγουροι για τον τύπο του διαθέσιμου ρεύματος, συμβουλευτείτε τον αντιπρόσωπό σας ή την τοπική σας εταιρία ηλεκτρισμού.
- Μην επιτρέπετε σε οτιδήποτε να ακουμπάει πάνω στο καλώδιο ρεύματος. Μην τοποθετείτε αυτό το προϊόν σε μέρος που μπορεί άνθρωποι να περπατήσουν πάνω στο καλώδιο.
- Αν χρησιμοποιείτε καλώδιο επέκτασης με αυτό το προϊόν, σιγουρευτείτε πως η ολική μέτρηση ρεύματος του εξοπλισμού που είναι συνδεδεμένος στο καλώδιο επέκτασης δεν ξεπερνά την ολική αντοχή του καλωδίου επέκτασης. Επίσης, σιγουρευτείτε πως η ολική μέτρηση όλων των προϊόντων που είναι συνδεδεμένα στην πρίζα του τοίχου δεν ξεπερνά την αντοχή της ασφάλειας.
- Μην υπερφορτώνετε μία παροχή, ταινία ή υποδοχή ρεύματος συνδέοντας υπερβολικά μεγάλο αριθμό συσκευών. Το συνολικό φορτίο του συστήματος δεν πρέπει να υπερβαίνει το 80% της προδιαγραφής του κυκλώματος μίας

διακλάδωσης. Εάν χρησιμοποιούνται ταινίες ρεύματος, το φορτίο δεν πρέπει να υπερβαίνει το 80% της προδιαγραφής εισόδου της ταινίας.

- Ο προσαρμογέας AC του συγκεκριμένου προϊόντος είναι εφοδιασμένος με γειωμένο βύσμα τριών καλωδίων. Το βύσμα ταιριάζει μόνο σε μία γειωμένη παροχή ρεύματος. Βεβαιωθείτε ότι η παροχή ρεύματος είναι κατάλληλα γειωμένη πριν συνδέσετε το βύσμα του προσαρμογέα AC. Μην τοποθετήσετε το βύσμα σε μη γειωμένη παροχή ρεύματος. Απευθυνθείτε στον ηλεκτρολόγο σας για λεπτομέρειες.



.....

Προειδοποίηση! Ο ακροδέκτης γείωσης είναι χαρακτηριστικό ασφαλείας. Η χρήση παροχής ρεύματος που δεν έχει γειωθεί κατάλληλα ενδέχεται να καταλήξει σε ηλεκτροπληξία ή/και τραυματισμό.



.....

Σημείωση: Ο ακροδέκτης γείωσης παρέχει καλή προστασία έναντι ξαφνικού θορύβου παραγόμενου από άλλες παρακείμενες ηλεκτρικές συσκευές οι οποίες ενδέχεται να επηρεάζουν τις επιδόσεις αυτού του προϊόντος.

- Χρησιμοποιείτε μόνο το σωστό τύπο σειτ καλωδίου τροφοδοτικού (που παρέχεται στο κουτί εξαρτημάτων σας) για αυτή τη μονάδα. Θα πρέπει να είναι αποσπώμενου τύπου: UL listed/CSA πιστοποιημένου, τύπου SPT-2, αντοχής 7A 125V ελάχιστα, εγκεκριμένο από VDE ή το αντίστοιχό του. Το μέγιστο μήκος είναι 4,6 μέτρα (15 πόδια).

Σέρβις του προϊόντος

Μην επιχειρήσετε να επισκευάσετε οι ίδιοι το προϊόν, καθώς το άνοιγμα ή η αφαίρεση των καλυμμάτων μπορεί να σας εκθέσει σε επικίνδυνα σημεία τάσης ή σε άλλους κινδύνους. Αναφερθείτε για όλες τις επισκευές σε αρμόδιο προσωπικό επισκευών.

Βγάλτε αυτό το προϊόν από την πρίζα του τοίχου και παραπέμψτε τις επισκευές σε αρμόδιο προσωπικό επισκευών υπό τις ακόλουθες συνθήκες:

- Όταν το καλώδιο ρεύματος ή η πρίζα έχει υποστεί ζημιά ή έχει τριφθεί.
- Αν έχει χυθεί υγρό στο προϊόν.
- Αν το προϊόν έχει εκτεθεί σε βροχή ή νερό.
- Αν το προϊόν έχει πέσει ή έχει υποστεί ζημιά το κουτί του.
- Αν το προϊόν παρουσιάζει μια εμφανή αλλαγή στην απόδοση, που δηλώνει ανάγκη επισκευής.
- Αν το προϊόν δε λειτουργεί κανονικά όταν ακολουθούνται οι οδηγίες λειτουργίας του.



Σημείωση: Να ρυθμίζετε μόνον εκείνα τα στοιχεία ελέγχου που καλύπτονται από τις οδηγίες χειρισμού, διότι η ακατάλληλη ρύθμιση άλλων στοιχείων ελέγχου ενδέχεται να καταλήξει σε βλάβη και συχνά απαιτείται εκτεταμένη εργασία από αρμόδιο τεχνικό για την επαναφορά του προϊόντος σε καλή λειτουργία.

Αντικατάσταση της συστοιχίας μπαταριών

Η σειρά Φορητός προσωπικός Η/Υ χρησιμοποιεί τη μπαταρία λιθίου. Αντικαταστήστε τη μπαταρία με μία άλλη ίδιου τύπου με αυτή που διατίθεται με το προϊόν σας. Η χρήση άλλης μπαταρίας μπορεί να παρουσιάσει κίνδυνο πυρκαγιάς ή έκρηξης.



Προειδοποίηση! Οι μπαταρίες μπορεί να εκραγούν αν δεν τις χειριστείτε σωστά. Μην τις αποσυναρμολογείτε ή τις πετάτε σε φωτιά. Φυλάξτε τα μακριά από τα παιδιά. Να τηρείτε τους τοπικούς κανονισμούς σχετικά με τη διάθεση χρησιμοποιημένων μπαταριών.

Ασφάλεια τηλεφωνικής γραμμής

- Πάντα να αποσυνδέετε όλες τις τηλεφωνικές γραμμές από την πρίζα του τοίχου πριν να επισκευάσετε ή να αποσυναρμολογήσετε αυτόν τον εξοπλισμό.
- Αποφύγετε να χρησιμοποιείτε το τηλέφωνο (εκτός από ασύρματου τύπου) στη διάρκεια ηλεκτρικής καιταιγίδας. Μπορεί να υπάρχει ένας απομακρυσμένος κίνδυνος ηλεκτροσόκ από κεραυνό.



Προειδοποίηση! Για λόγους ασφαλείας, μην χρησιμοποιείτε μη συμβατά εξαρτήματα κατά την προσθήκη ή αντικατάσταση των εξαρτημάτων. Συμβουλευτείτε το μεταπωλητή σας για τις δυνατότητες αγοράς.

Επιπλέον πληροφορίες ασφαλείας

Η συσκευή σας και οι βελτιώσεις της ενδέχεται να περιλαμβάνουν μικρά εξαρτήματα. Φυλάξτε τα μακριά από τα μικρά παιδιά.

Περιβάλλον λειτουργίας



Προειδοποίηση! Για λόγους ασφαλείας, απενεργοποιήστε όλες τις ασύρματες συσκευές ή τις συσκευές ραδιομετάδοσης κατά τη χρήση του φορητού υπολογιστή κάτω από τις ακόλουθες συνθήκες. Αυτές οι συσκευές ενδέχεται να περιλαμβάνουν αλλά δεν περιορίζονται στα ακόλουθα: ασύρματο LAN (WLAN), Bluetooth ή/και 3G.

Να θυμάστε ότι πρέπει να τηρείτε τυχόν ειδικούς κανονισμούς που ισχύουν σε οποιαδήποτε χώρο και να απενεργοποιείτε πάντα τη συσκευή σας όταν η χρήση της απαγορεύεται ή όταν ενδέχεται να προκαλέσει παρεμβολές ή κίνδυνο. Να χρησιμοποιείτε τη συσκευή μόνο στις φυσιολογικές θέσεις λειτουργίας της. Η συσκευή αυτή πληροί τις οδηγίες περί έκθεσης σε RF κατά τη φυσιολογική της χρήση, και αυτή όπως και η κεραία της τοποθετούνται τουλάχιστον 1,5 εκατοστά (5/8 ίντσες) μακριά από το σώμα σας (ανατρέξτε στο διάγραμμα κατωτέρω). Δεν θα πρέπει να περιέχει μεταλλικά αντικείμενα και η συσκευή θα πρέπει να τοποθετείται στην ανωτέρω απόσταση από το σώμα σας. Για την επιτυχή μετάδοση αρχείων δεδομένων ή μηνυμάτων, αυτή η συσκευή απαιτεί σύνδεση καλής ποιότητας με το δίκτυο. Σε ορισμένες περιπτώσεις, η μετάδοση αρχείων δεδομένων ή μηνυμάτων ενδέχεται να καθυστερεί έως ότου είναι διαθέσιμη μία τέτοια σύνδεση. Βεβαιωθείτε ότι τηρούνται οι ανωτέρω οδηγίες περί απόστασης διαχωρισμού έως ότου ολοκληρωθεί η μετάδοση. Ορισμένα εξαρτήματα της συσκευής είναι μαγνητικά. Τα μεταλλικά αντικείμενα ενδέχεται να έλκονται στη συσκευή και τα άτομα που χρησιμοποιούν ακουστικά βαρηκοΐας δεν θα πρέπει να κρατούν τη συσκευή στο αυτί με το ακουστικό βαρηκοΐας. Μην τοποθετείτε πιστωτικές κάρτες ή άλλα μαγνητικά μέσα αποθήκευσης κοντά στη συσκευή, διότι οι αποθηκευμένες πληροφορίες ενδέχεται να διαγραφούν.

Ιατρικές συσκευές

Η λειτουργία οποιουδήποτε εξοπλισμού ραδιομετάδοσης, περιλαμβανομένων των ασύρματων τηλεφώνων, ενδέχεται να δημιουργεί παρεμβολές στη λειτουργία ανεπαρκώς προστατευμένων ιατρικών συσκευών. Απευθυνθείτε σε έναν γιατρό ή στον κατασκευαστή της ιατρικής συσκευής για να βεβαιωθείτε εάν είναι επαρκώς θωρακισμένη από εξωτερική ενέργεια RF ή εάν έχετε τυχόν απορίες. Απενεργοποιήστε τη συσκευή σας εντός εγκαταστάσεων υγειονομικής φροντίδας όταν υπάρχουν αναρτημένοι κανονισμοί σε αυτούς τους χώρους που σας ζητούν να συμμορφωθείτε. Τα νοσοκομεία ή άλλες εγκαταστάσεις υγειονομικής φροντίδας ενδέχεται να χρησιμοποιούν εξοπλισμό που θα μπορούσε να είναι ευαίσθητος στην εξωτερική ενέργεια εκπομπών RF.

Βηματοδότες. Οι κατασκευαστές βηματοδοτών συνιστούν τη διατήρηση απόστασης διαχωρισμού τουλάχιστον 15,3 εκατοστών (6 ίντσες) μεταξύ ασύρματων συσκευών και ενός βηματοδότη προς αποφυγή ενδεχόμενης παρεμβολής στη λειτουργία του βηματοδότη. Αυτές οι συστάσεις συμφωνούν με την ανεξάρτητη έρευνα και τις συστάσεις της Έρευνας Ασύρματης Τεχνολογίας. Τα άτομα που χρησιμοποιούν βηματοδότες θα πρέπει να φροντίζουν για τα ακόλουθα:

- Να διατηρείτε πάντα τη συσκευή σε απόσταση μεγαλύτερη από 15,3 εκατοστά (6 ίντσες) από το βηματοδότη
- Να μην μεταφέρετε τη συσκευή κοντά στο βηματοδότη όταν η συσκευή είναι ενεργοποιημένη. Εάν υποπτεύεστε παρεμβολή, απενεργοποιήστε τη συσκευή σας και αλλάξτε τη θέση της.

Ακουστικά βαρηκοΐας. Ορισμένες ψηφιακές ασύρματες συσκευές ενδέχεται να δημιουργούν παρεμβολές σε ορισμένα ακουστικά βαρηκοΐας. Εάν παρουσιαστεί παρεμβολή, συμβουλευτείτε τον παροχέα υπηρεσιών σας.

Οχήματα

Τα σήματα RF ενδέχεται να επηρεάζουν ακατάλληλα ή ανεπαρκώς θωρακισμένα ηλεκτρονικά συστήματα αυτοκινήτων όπως ηλεκτρονικά συστήματα έγχυσης καυσίμων, ηλεκτρονικά αντιολισθητικά (αντιμπλόκ) συστήματα πέδησης, ηλεκτρονικά συστήματα ελέγχου ταχύτητας και συστήματα αερόσακων. Για περαιτέρω πληροφορίες, απευθυνθείτε στον κατασκευαστή ή τον αντιπρόσωπό του, του οχήματός σας ή άλλου εξοπλισμού που έχει προστεθεί. Η συντήρηση ή η εγκατάσταση της συσκευής σε όχημα θα πρέπει να ανατίθεται μόνο σε αρμόδιο τεχνικό. Η εσφαλμένη εγκατάσταση ή συντήρηση ενδέχεται να είναι επικίνδυνη και μπορεί να ακυρώσει οποιαδήποτε εγγύηση ισχύει για τη συσκευή. Να ελέγχετε συχνά εάν ο ασύρματος εξοπλισμός του οχήματός σας είναι σωστά εγκατεστημένος και λειτουργεί κανονικά. Να μην αποθηκεύετε ή μεταφέρετε εύφλεκτα υγρά, αέρια, ή εκρηκτικά υλικά στο ίδιο διαμέρισμα όπου βρίσκεται και η συσκευή σας, τα εξαρτήματα ή οι βελτιώσεις της. Για τα οχήματα που είναι εφοδιασμένα με αερόσακο, να θυμάστε ότι οι αερόσακοι φουσκώνουν με μεγάλη δύναμη. Μην τοποθετείτε αντικείμενα, περιλαμβανομένου εγκατεστημένου ή φορητού ασύρματου εξοπλισμού στο χώρο πάνω από τον αερόσακο ή στο χώρο ανάπτυξης του αερόσακου. Σε περίπτωση εσφαλμένης εγκατάστασης του ασύρματου εξοπλισμού μέσα στο όχημα και ανάπτυξης του αερόσακου, ενδέχεται να προκληθεί σοβαρός τραυματισμός. Απαγορεύεται η χρήση της συσκευής σας κατά την πτήση σε αεροσκάφος. Απενεργοποιήστε τη συσκευή πριν από την επιβίβαση σας στο αεροσκάφος. Η χρήση ασύρματων τηλεσυσκευών σε ένα αεροσκάφος ενδέχεται να είναι επικίνδυνη για τη λειτουργία του αεροσκάφους, να προκαλέσει διακοπή του ασύρματου τηλεφωνικού δικτύου και να είναι παράνομη.

Δυνητικά εκρηκτικά περιβάλλοντα

Απενεργοποιήστε τη συσκευή σας σε οποιοδήποτε χώρο με δυνητικά εκρηκτική ατμόσφαιρα και συμμορφωθείτε με όλα τα σήματα και τις οδηγίες. Τα δυνητικά εκρηκτικά περιβάλλοντα περιλαμβάνουν χώρους όπου σε φυσιολογικές συνθήκες συνιστάται η απενεργοποίηση του κινητήρα του οχήματός σας. Οι σπίθες σε τέτοιους χώρους θα μπορούσαν να προκαλέσουν έκρηξη ή πυρκαγιά που ενδέχεται να έχει ως αποτέλεσμα το σωματικό τραυματισμό ή ακόμη και το θάνατο. Απενεργοποιήστε τη συσκευή στα σημεία ανεφοδιασμού με καύσιμα όπως κοντά στις αντλίες καυσίμων των σταθμών σέρβις. Να τηρείτε τους περιορισμούς όσον αφορά τη χρήση ραδιοηλεκτρικού εξοπλισμού σε αποθήκες καυσίμων και χώρους διανομής, εργοστάσια χημικών ή όπου βρίσκονται σε εξέλιξη δραστηριότητες ανατινάξεων. Οι περιοχές με δυνητικά εκρηκτική ατμόσφαιρα συχνά, αλλά όχι πάντα, επισημαίνονται ρητώς. Περιλαμβάνουν χώρους κάτω από τα καταστρώματα πλοίων, εγκαταστάσεις μεταφοράς ή αποθήκευσης χημικών, οχήματα που χρησιμοποιούν υγροποιημένο αέριο παράγωγο του πετρελαίου (όπως προπάνιο ή βουτάνιο) και χώρους όπου η ατμόσφαιρα περιέχει χημικές ουσίες ή σωματίδια όπως κόκκους, σκόνη ή μεταλλικές πούδρες.

Κλήσεις έκτακτης ανάγκης

Προειδοποίηση: Δεν είναι εφικτή η πραγματοποίηση κλήσεων έκτακτης ανάγκης από τη συσκευή αυτή. Για να πραγματοποιήσετε μία κλήση έκτακτης ανάγκης θα πρέπει να καλέσετε μέσω του κινητού τηλεφώνου σας ή άλλου συστήματος τηλεφωνικών κλήσεων.

Οδηγίες περί διάθεσης

Απαγορεύεται η ρίψη της εν λόγω ηλεκτρονικής συσκευής στα απορρίμματα κατά τη διάθεση. Για ελαχιστοποίηση της μόλυνσης και διασφάλιση της απόλυτης προστασίας του παγκόσμιου περιβάλλοντος, παρακαλούμε φροντίστε για την ανακύκλωση αυτής. Για περαιτέρω πληροφορίες σχετικά με τους κανονισμούς περί άχρηστου ηλεκτρολογικού και ηλεκτρονικού εξοπλισμού (WEEE), επισκεφθείτε την ιστοσελίδα <http://global.acer.com/about/sustainability.htm>.



Ενημερωτική οδηγία περί υδραργύρου

Για προβολείς ή ηλεκτρονικά προϊόντα τα οποία περιλαμβάνουν μόνιτορ ή οθόνη LCD/CRT: Η/Οι λυχνία(ες) στο εσωτερικό του εν λόγω προϊόντος περιέχει(ουν) υδράργυρο και θα πρέπει ως εκ τούτου η ανακύκλωση ή διάθεσή της(τους) να πραγματοποιείται σύμφωνα με τις διατάξεις των τοπικών, πολιτειακών ή ομοσπονδιακών νόμων. Για περαιτέρω πληροφορίες, απευθυνθείτε στην Ένωση Βιομηχανιών Ηλεκτρονικών στη διεύθυνση: www.eiae.org. Όσον αφορά τη διάθεση λυχνιών αναλόγως του τύπου αυτών, ανατρέξτε στη διεύθυνση: www.lamprecycle.org.





Το ENERGY STAR είναι ένα ημικρατικό πρόγραμμα (συνεργασία δημόσιων και ιδιωτικών φορέων) που παρέχει τη δυνατότητα προστασίας του περιβάλλοντος με πολύ χαμηλό κόστος και χωρίς υποβάθμισης της ποιότητας ή των χαρακτηριστικών του προϊόντος. Προϊόντα που κερδίζουν το ENERGY STAR δεν επιτρέπουν εκπομπές αερίων θερμοκηπίου εφαρμόζοντας αυστηρές κατευθυντήριες γραμμές ενεργειακής απόδοσης που έχουν καθοριστεί από την Αμερικανική Υπηρεσία Προστασίας του Περιβάλλοντος (US Environmental Protection Agency) (EPA) και το Αμερικανικό Υπουργείο Ενέργειας (DOE). Στη μέση κατοικία, το 75% του συνόλου του ηλεκτρικού ρεύματος που χρησιμοποιείται για ηλεκτρικές οικιακές συσκευές καταναλώνεται όταν οι συσκευές είναι εκτός λειτουργίας. Οι πιστοποιημένες ηλεκτρονικές οικιακές συσκευές ENERGY STAR όταν βρίσκονται σε θέση εκτός λειτουργίας καταναλώνουν έως και 50% λιγότερο ηλεκτρικό ρεύμα από τις συμβατικές συσκευές. Περισσότερες πληροφορίες μπορείτε να βρείτε στις ιστοσελίδες <http://www.energystar.gov> και <http://www.energystar.gov/powermanagement>.

Ως συντάκτορας της ENERGY STAR, η Acer Inc. κατέληξε ότι αυτό το προϊόν πληροί τις οδηγίες της ENERGY STAR για ενεργειακή αποδοτικότητα.

Το προϊόν αυτό έχει αποσταλεί ενεργοποιημένο για διαχείριση ισχύος.

- Ενεργοποίηση της κατάστασης αναμονής της οθόνης μετά από 15 λεπτά αδράνειας από τον χρήστη.
- Ενεργοποίηση της κατάστασης αναμονής του υπολογιστή μετά από 30 λεπτά αδράνειας από τον χρήστη.
- Επαναφορά του υπολογιστή σε κατάσταση ετοιμότητας από την κατάσταση αναμονής πατώντας το κουμπί ισχύος.
- Περισσότερες ρυθμίσεις διαχείρισης ισχύος είναι διαθέσιμες μέσω του Acer ePower Management.

Συμβουλές και πληροφορίες για άνετη χρήση

Οι χρήστες υπολογιστών ενδέχεται να παραπονούνται για οπτική κόπωση και πονοκεφάλους μετά από παρατεταμένη χρήση. Οι χρήστες διατρέχουν επίσης τον κίνδυνο σωματικού τραυματισμού μετά από πολλές ώρες εργασίας μπροστά από έναν υπολογιστή. Οι μακρές περίοδοι εργασίας, η κακή στάση του σώματος, οι κακές συνήθειες εργασίας, η κόπωση, οι ακατάλληλες συνθήκες εργασίας όπως και άλλοι παράγοντες αυξάνουν σημαντικά τον κίνδυνο σωματικού τραυματισμού.

Η εσφαλμένη χρήση ενός υπολογιστή ενδέχεται να οδηγήσει σε σύνδρομο καρπιαίου σωλήνα, τενοντίτιδα τένοντα, στενωτική τενοντοελυτρίτιδα ή άλλες μυοσκελετικές διαταραχές. Τα ακόλουθα συμπτώματα ενδέχεται να παρουσιαστούν σε χέρια, καρπούς, βραχίονες, ώμους, αυχένα ή πλάτη:

- μούδιασμα ή μία αίσθηση καψίματος ή κνησμού
- άλγος, ερεθισμός ή ευαισθησία
- πόνος, πρήξιμο ή έντονη σφύξη
- δυσκαμψία ή σφίξιμο
- ψυχρότητα ή αδυναμία

Εάν παρουσιάζετε αυτά τα συμπτώματα ή τυχόν άλλη περιοδική ή επίμονη δυσφορία ή/και πόνος που σχετίζεται με τη χρήση υπολογιστή, συμβουλευτείτε αμέσως έναν ιατρό και ενημερώστε το τμήμα υγείας και ασφαλείας της εταιρείας σας. Η ενότητα που ακολουθεί παρέχει συμβουλές για πιο άνετη χρήση του υπολογιστή.

Προσδιορισμός της ζώνης άνεσης

Προσδιορίστε τη ζώνη άνεσης του σώματός σας ρυθμίζοντας τη γωνία παρατήρησης του μόνιτορ, χρησιμοποιώντας ένα υποπόδιο ή αυξάνοντας το ύψος του καθίσματος ώστε να επιτύχετε μέγιστο βαθμό άνεσης. Τηρήστε τις ακόλουθες συμβουλές:

- να αποφεύγετε την παραμονή σε μία σταθερή θέση του σώματος για μεγάλο χρονικό διάστημα
- να αποφεύγετε να σκύβετε προς τα εμπρός ή/και να γέρνετε προς τα πίσω
- να σηκώνεστε συχνά όρθιοι και να περιφέρεστε τριγύρω ώστε να αφαιρείται η κόπωση των μυών στα κάτω άκρα
- να αναπαύεστε για σύντομα χρονικά διαστήματα ώστε να χαλαρώνει ο αυχένας και οι ώμοι
- να αποφεύγετε το τέντωμα των μυών ή το σήκωμα των ώμων
- να εγκαταστήσετε κατάλληλα την εξωτερική οθόνη, το πληκτρολόγιο και το ποντίκι και σε βολική απόσταση
- εάν παρατηρείτε το μόνιτορ για μεγαλύτερο χρονικό διάστημα από όσο τα έγγραφά σας, τοποθετήστε την οθόνη στο κέντρο του γραφείου σας ώστε να ελαχιστοποιείται η κόπωση του αυχένα

Φροντίζοντας την όρασή σας

Οι πολλές ώρες παρατήρησης, τα ακατάλληλα γυαλιά ή φακοί επαφής, το εκτυφλωτικό φως, ο υπερβολικός βαθμός φωτισμού ενός δωματίου, οι οθόνες με κακή εστίαση, τα πολύ μικρά γράμματα και οι οθόνες με χαμηλό βαθμό αντίθεσης μπορούν να καταπονήσουν τα μάτια σας. Οι ενότητες που ακολουθούν παρέχουν συστάσεις περί μείωσης της οπτικής κόπωσης.

Μάτια

- Να ξεκουράζετε τα μάτια σας συχνά.
- Να ξεκουράζετε τα μάτια σας στη διάρκεια συχνών διαλειμμάτων απομακρύνοντας το βλέμμα σας από το μόνιτορ και εστιάζοντάς τα σε κάποιο μακρινό σημείο.
- Να ανοιγοκλείνετε τα μάτια σας συχνά ώστε να παραμένουν υγρά.

Οθόνη

- Να διατηρείτε την οθόνη καθαρή.
- Να κρατάτε το κεφάλι σας σε υψηλότερο σημείο από την πάνω άκρη της οθόνης ώστε τα μάτια σας να κατευθύνονται προς τα κάτω όταν κοιτάζετε το κέντρο της οθόνης.
- Ρυθμίστε τη φωτεινότητα ή/και την αντίθεση της οθόνης σε βολικό επίπεδο για βελτιωμένη δυνατότητα ανάγνωσης του κειμένου και καθαρότητα των γραφικών.
- Να εξαλείψετε το εκτυφλωτικό φως και τις αντανακλάσεις ως εξής:
 - τοποθετώντας την οθόνη με τρόπο ώστε η μία πλευρά της να είναι στραμμένη προς το παράθυρο ή οποιαδήποτε πηγή φωτισμού
 - ελαχιστοποιώντας το φωτισμού του δωματίου με τη βοήθεια κουρτινών, σκιάστρων ή ρολών
 - χρησιμοποιώντας μία πηγή φωτός εργασίας
 - αλλάζοντας τη γωνία παρατήρησης της οθόνης
 - χρησιμοποιώντας ένα φίλτρο μείωσης του εκτυφλωτικού φωτός
 - χρησιμοποιώντας ένα αντιθαμβωτικό γέισο, όπως ένα τεμάχιο χαρτονιού που εκτείνεται από την πάνω άκρη του μπροστινού μέρους της οθόνης
- Να αποφεύγετε τη ρύθμιση της οθόνης σε μία άβολη γωνία παρατήρησης.
- Να αποφεύγετε να στρέψετε το βλέμμα σας σε έντονες πηγές φωτός, όπως ανοιχτά παράθυρα, για μακρές χρονικές περιόδους.

Ανάπτυξη καλών συνθηκών εργασίας

Να υιοθετήσετε τις ακόλουθες συνήθειες εργασίας ώστε η χρήση του υπολογιστή να αποβεί πιο ξεκούραστη και παραγωγική:

- Να προγραμματίζετε σύντομα διαλείμματα σε κανονικά διαστήματα και συχνά.
- Να εκτελείτε ορισμένες ασκήσεις έκτασης.
- Να αναπνέετε καθαρό αέρα όσο πιο συχνά είναι δυνατό.
- Να ασκείστε συχνά και να διατηρείτε ένα υγιές σώμα.



.....

Προειδοποίηση! Δεν συνιστούμε τη χρήση του υπολογιστή σε καναπέ ή κρεβάτι. Εάν αυτό είναι αναπόφευκτο, να εργάζεστε μόνο για μικρά διαστήματα, να κάνετε διαλείμματα συχνά όπως και ορισμένες ασκήσεις έκτασης.



.....

Σημείωση: Για περαιτέρω πληροφορίες, παρακαλώ ανατρέξτε στην ενότητα "Προειδοποιήσεις κανονισμών & ασφαλείας" στη σελίδα 99 του εγχειριδίου με τίτλο **Οδηγός χρήστη του AcerSystem**.

Όλα με τη σειρά τους

Θα επιθυμούσαμε να σας ευχαριστήσουμε που επιλέξατε το φορητό υπολογιστή της Acer με σκοπό την αντιμετώπιση των αναγκών σας για φορητό υπολογιστή.

Οι οδηγοί σας

Για να σας βοηθήσουμε στη χρήση του φορητού υπολογιστή της Acer, έχουμε σχεδιάσει ένα σετ εγχειριδίων χρήσης:



Πρώτα απ' όλα, η αφίσα **Μόνο για αρχάριους...** σας βοηθάει να ξεκινήσετε τη ρύθμιση του υπολογιστή σας.



Ο τυπωμένος **Οδηγός Χρήστη** παρουσιάζει τις βασικές δυνατότητες και λειτουργίες του νέου σας υπολογιστή. Για περισσότερες πληροφορίες όσον αφορά τον τρόπο με τον οποίο ο υπολογιστής μπορεί να σας βοηθήσει να αυξήσετε την παραγωγικότητά σας, ανατρέξτε στον **AcerSystem User's Guide**. Ο οδηγός αυτός περιλαμβάνει λεπτομερείς πληροφορίες σχετικά με θέματα όπως τα βοηθητικά προγράμματα του συστήματος, την επαναφορά δεδομένων, τις επιλογές επέκτασης και την αντιμετώπιση προβλημάτων. Επιπλέον, περιλαμβάνει πληροφορίες σχετικά με την εγγύηση καλής λειτουργίας και τους γενικούς κανονισμούς όπως και τις προειδοποιήσεις ασφάλειας για το φορητό υπολογιστή. Διατίθεται σε μορφή Portable Document Format (PDF) και έχει προεγκατασταθεί στον υπολογιστή σας. Ακολουθήστε τα επόμενα βήματα για την πρόσβαση σε αυτόν.

- 1 Κάντε κλικ στο κουμπί  **Εναρξη**, στην επιλογή **Όλα τα προγράμματα**, και στην εντολή **AcerSystem**.
- 2 Κάντε κλικ στην επιλογή **AcerSystem User's Guide**.

Σημείωση: Για να δείτε το αρχείο πρέπει να είναι εγκαταστημένο το πρόγραμμα Adobe Acrobat Reader. Αν δεν είναι εγκατεστημένο το Adobe Acrobat Reader στον υπολογιστή σας, η επιλογή του **AcerSystem User's Guide** θα εκτελέσει πρώτα το πρόγραμμα εγκατάστασης του Acrobat Reader. Ακολουθήστε τις οδηγίες στην οθόνη για να ολοκληρώσετε την εγκατάσταση. Για οδηγίες σχετικά με το πώς να χρησιμοποιήσετε το πρόγραμμα Adobe Acrobat Reader, προσπελάστε το μενού **Βοήθεια και Υποστήριξη**.

Βασική φροντίδα και συμβουλές για τη χρήση του υπολογιστή σας

Ενεργοποίηση και απενεργοποίηση του υπολογιστή σας

Για να ενεργοποιήσετε τον υπολογιστή, απλά πατήστε και ελευθερώστε το κουμπί τροφοδοσίας κάτω από την οθόνη LCD δίπλα στα κουμπιά ταχείας εκτέλεσης. Ανατρέξτε στην ενότητα "**Πρόσοψη**" στη **σελίδα 15** για τη θέση του κουμπιού ρεύματος.

Για να απενεργοποιήσετε τον υπολογιστή, κάντε ένα από τα ακόλουθα:

- Χρησιμοποιήστε την εντολή Τερματισμός (shutdown) των Windows
Κάντε κλικ στο κουμπί **Έναρξη**, στην επιλογή **Απενεργοποίηση υπολογιστή** και έπειτα κάντε κλικ στην εντολή **Κλείσιμο**.
- Χρησιμοποιήστε το κουμπί τροφοδοσίας

Μπορείτε επίσης να κλείσετε τον υπολογιστή σας κλείνοντας το καπάκι της οθόνης, ή πατώντας το συνδυασμό πλήκτρων ύπνου **<Fn> + <F4>**.



Σημείωση: Αν δε μπορείτε να απενεργοποιήσετε κανονικά τον υπολογιστή σας, πατήστε και κρατήστε πατημένο το κουμπί τροφοδοσίας για περισσότερα από τέσσερα δευτερόλεπτα ώστε να απενεργοποιηθεί ο υπολογιστής. Αν απενεργοποιήσετε τον υπολογιστή σας και θέλετε να τον ενεργοποιήσετε ξανά, περιμένετε τουλάχιστον δύο δευτερόλεπτα πριν να τον ανοίξετε.

Φροντίδα του υπολογιστή σας

Ο υπολογιστής σας θα σας εξυπηρετεί καλά αν τον φροντίζετε.

- Μην εκθέτετε τον υπολογιστή άμεσα σε ηλιακό φως. Μην τον τοποθετείτε κοντά σε πηγές θερμότητας, όπως το καλοριφέρ.
- Μην εκθέτετε τον υπολογιστή σε θερμοκρασίες κάτω των 0 °C (32 °F) ή πάνω των 50 °C (122 °F).
- Μην εκθέτετε τον υπολογιστή σε μαγνητικά πεδία.
- Μην εκθέτετε τον υπολογιστή σε βροχή ή υγρασία.
- Μην ρίχνετε νερό ή οποιοδήποτε υγρό στον υπολογιστή.
- Μην εκθέτετε τον υπολογιστή σε ισχυρές συγκρούσεις και δονήσεις.
- Μην εκθέτετε τον υπολογιστή σε σκόνη και βρωμιά.
- Ποτέ μην τοποθετείτε αντικείμενα πάνω στον υπολογιστή για να αποφύγετε την πρόκληση ζημιών.
- Μην χτυπάτε δυνατά την οθόνη του υπολογιστή όταν την κλείνετε.
- Ποτέ μην τοποθετείτε τον υπολογιστή σε ανισόπεδες επιφάνειες.

Φροντίδα του προσαρμογέα (adapter) ρεύματος

Ακολουθούν μερικοί τρόποι φροντίδας του προσαρμογέα (adapter) ρεύματός:

- Μη συνδέετε τον προσαρμογέα σε οποιαδήποτε άλλη συσκευή.
- Μην πατάτε επάνω στο καλώδιο ρεύματος ή τοποθετείτε βαριά αντικείμενα

επάνω του. Κατευθύνετε προσεκτικά το καλώδιο ρεύματος και άλλα καλώδια μακριά από μέρη που περνάει κόσμος.

- Όταν βγάξετε το καλώδιο από την πρίζα, μην τραβάτε το ίδιο το καλώδιο, αλλά τραβάτε το φισ.
- Οι συνολικές μετρήσεις ρεύματος του εξοπλισμού που είναι στο ρεύμα δε θα πρέπει να ξεπερνάνε την αντοχή του καλωδίου αν χρησιμοποιείτε επέκταση. Επίσης, η συνολική μέτρηση όλου του εξοπλισμού που είναι συνδεδεμένος σε μια πρίζα τοίχου δε θα πρέπει να ξεπερνάει την αντοχή της ασφάλειας.

Φροντίδα του πακέτου μπαταρίας

Ακολουθούν μερικοί τρόποι για τη φροντίδα του πακέτου μπαταρίας:

- Χρησιμοποιείτε μόνο μπαταρίες ίδιου τύπου για την αντικατάστασή τους. Κλείστε το ρεύμα πριν να αφαιρέσετε ή να αντικαταστήσετε τις μπαταρίες.
- Μην παίζετε με τις μπαταρίες. Κρατήστε τις μακριά από τα παιδιά.
- Πετάξτε τις χρησιμοποιημένες μπαταρίες σύμφωνα με τους τοπικούς κανονισμούς. Ανακυκλώστε τις, όλες, αν είναι δυνατόν.

Καθαρισμός και επισκευή

Όταν καθαρίζετε τον υπολογιστή, ακολουθήστε τα εξής βήματα:

- 1 Κλείστε τον υπολογιστή και αφαιρέστε το πακέτο μπαταρίας.
- 2 Αποσυνδέστε τον προσαρμογέα ρεύματος.
- 3 Χρησιμοποιήστε ένα μαλακό, υγρό πανί. Μην χρησιμοποιείτε υγρά καθαριστικά ή καθαριστικά σε σπρέι.

Αν συμβεί κάποιο από τα παρακάτω:

- Ο υπολογιστής έπεσε στο έδαφος ή υπέστη ζημιά το κεντρικό μέρος;
- Ο υπολογιστής δε λειτουργεί κανονικά.

Παρακαλούμε ανατρέξτε στην ενότητα "**Συχνές ερωτήσεις**" στη σελίδα 48.

Πληροφορίες σχετικά με την ασφάλεια και την άνεσή σας	iii
Οδηγίες περί ασφαλείας	iii
Επιπλέον πληροφορίες ασφαλείας	vi
Περιβάλλον λειτουργίας	vi
Ιατρικές συσκευές	vii
Οχήματα	viii
Δυνητικά εκρηκτικά περιβάλλοντα	viii
Κλήσεις έκτακτης ανάγκης	viii
Οδηγίες περί διάθεσης	ix
Συμβουλές και πληροφορίες για άνετη χρήση	x
Όλα με τη σειρά τους	xiii
Οι οδηγοί σας	xiii
Βασική φροντίδα και συμβουλές για τη χρήση του υπολογιστή σας	xiv
Ενεργοποίηση και απενεργοποίηση του υπολογιστή σας	xiv
Φροντίδα του υπολογιστή σας	xiv
Φροντίδα του προσαρμογέα (adapter) ρεύματος	xiv
Φροντίδα του πακέτου μπαταρίας	xvi
Καθαρισμός και επισκευή	xvi
Acer Empowering Technology	1
Κωδικός πρόσβασης του Empowering Technology	1
Acer eNet Management (για ορισμένα μοντέλα)	2
Acer ePower Management	4
Acer ePresentation Management	7
Acer eDataSecurity Management (για ορισμένα μοντέλα)	8
Acer eLock Management (για ορισμένα μοντέλα)	9
Acer eRecovery Management	11
Acer eSettings Management	13
Windows Mobility Center	14
Μια ξενάγηση του φορητού υπολογιστή Acer	15
Πρόσοψη	15
Πρόσοψη με το καπάκι κλειστό	16
Αριστερή πλευρά	17
Δεξιά πλευρά	18
Πίσω πλευρά	19
Άποψη βάσεως	20
Προδιαγραφές	21
Ενδείξεις	27
Πλήκτρα ταχείας εκτέλεσης	28
Επιφάνεια Αφής	29
Βασικά πράγματα για το μαξιλαράκι αφής	29
Χρήση του πληκτρολογίου	31
Πλήκτρα προστασίας και ενσωματωμένο αριθμητικό υποπληκτρολόγιο	31
Πλήκτρα Windows	33
Πλήκτρα συντόμευσης	34
Ειδικό Πλήκτρο	36

Εκτίναξη του συρταριού της μονάδας οπτικού δίσκου (CD ή DVD)	37
Χρήση μιας κλειδαριάς ασφαλείας	37
Ήχος	38
Ρύθμιση της έντασης ήχου	38
Συσκευή τηλεφώνου VoIP Bluetooth® της Acer	39
1. Εξοικείωση με τη συσκευή τηλεφώνου VoIP	39
1.1 Περιεχόμενα συσκευασίας	39
1.2 Διάταξη	39
1.3 Ενδείκτες LED	40
1.4 Φόρτιση της συσκευής τηλεφώνου	40
2. Σύνδεση της συσκευής τηλεφώνου στο φορητό υπολογιστή	41
3. Χρήση της συσκευής τηλεφώνου	43
Χρήση των βοηθητικών προγραμμάτων	44
Acer GridVista	
(συμβατό με απεικόνιση διπλής οθόνης)	44
Launch Manager	46
Norton Internet Security	47
Συχνές ερωτήσεις	48
Αίτηση επισκευής	52
Εγγύηση Διεθνή Ταξιδιώτη	
(International Travelers Warranty; ITW)	52
Πριν να τηλεφωνήσετε	52
Συστοιχία μπαταριών	53
Χαρακτηριστικά συστοιχίας μπαταριών	53
Μεγιστοποίηση της ωφέλιμης ζωής της μπαταρίας	53
Τοποθέτηση και αφαίρεση συστοιχίας μπαταριών	55
Φόρτιση μπαταρίας	55
Έλεγχος στάθμης φόρτισης μπαταρίας	56
Βελτιστοποίηση ωφέλιμης ζωής μπαταρίας	56
Προειδοποίηση χαμηλής φόρτισης μπαταρίας	56
Acer Arcade	59
Τηλεχειριστήριο	60
Λειτουργίες τηλεχειριστηρίου	61
Εύρεση και αναπαραγωγή περιεχομένου	62
Ρυθμίσεις	63
Στοιχεία ελέγχου του Arcade	64
Στοιχεία Ελέγχου Πλοήγησης	64
Στοιχεία Ελέγχου Αναπαραγωγής	64
Εικονικό πληκτρολόγιο	65
Λειτουργία παρασκηνίου	65
Σινεμά	66
Ρυθμίσεις	66
Άλμπουμ	67
Επεξεργασία εικόνων	67
Ρυθμίσεις προβολής διαφανειών	68
Βίντεο	68

Αναπαραγωγή ενός αρχείου βίντεο.	68
Λήψη βίντεο (για τα μοντέλα τηλεόρασης μόνο)	69
Στιγμιότυπο	69
Επεξεργασία βίντεο	69
Μουσική	70
Τηλεόραση (για ορισμένα μοντέλα)	70
Δυνατότητα μετατόπισης χρόνου	71
Μαγνητοσκοπημένη τηλεόραση	72
Προγραμματισμός μαγνητοσκοπήσεων	72
Οδηγός προγράμματος	72
Εύρεση προγράμματος	72
Ρυθμίσεις τηλεόρασης	73
Χρήση των λειτουργιών τελετέξτ	74
Εγγραφή DVD	74
Συγγραφή CD/DVD	74
Acer Arcade Deluxe	
(επιλεγμένα μοντέλα μόνο)	76
Τηλεχειριστήριο	77
Λειτουργίες τηλεχειριστηρίου	78
Εκκίνηση Acer Arcade Deluxe	79
VideoMagician	79
TV Joy (επιλεγμένα μοντέλα μόνο)	79
SportsCap (επιλεγμένα μοντέλα μόνο)	79
DV Wizard	80
DVDivine	80
Για να πάρετε το φορητό PC μαζί σας	81
Αποσύνδεση από το γραφείο	81
Μετακίνηση	81
Προετοιμασία του υπολογιστή	81
Τι να φέρετε στις συναντήσεις	82
Μεταφορά του υπολογιστή σπίτι	82
Προετοιμασία του υπολογιστή	82
Τι να φέρετε μαζί σας	83
Τι να λάβετε ειδικά υπόψη	83
Εγκατάσταση ενός γραφείου στο σπίτι	83
Ταξίδι με τον υπολογιστή	83
Προετοιμασία του υπολογιστή	83
Τι να φέρετε μαζί σας	84
Τι να λάβετε ειδικά υπόψη	84
Διεθνή ταξίδια με τον υπολογιστή	84
Προετοιμασία του υπολογιστή	84
Τι να φέρετε μαζί σας	84
Τι να λάβετε ειδικά υπόψη	85
Ασφάλεια του υπολογιστή σας	85
Χρήση μιας κλειδαριάς ασφαλείας	85
Χρήση κωδικών πρόσβασης	85
Καταχώριση κωδικών πρόσβασης	86
Καθορισμός κωδικών πρόσβασης	86

Επέκταση μέσω των επιλογών	87
Επιλογές συνδεσιμότητας	87
Μόντεμ φαξ/δεδομένων	87
Ενσωματωμένη δυνατότητα δικτύου	88
Γρήγορες υπέρυθρες (για ορισμένα μοντέλα)	88
Universal Serial Bus (USB)	89
Θύρα IEEE 1394 (για ορισμένα μοντέλα)	89
Υποδοχή κάρτας υπολογιστή (PC Card slot)	90
Εγκατάσταση μνήμης	91
Βοηθητικό πρόγραμμα BIOS	92
Σειρά εκκίνησης	92
Ενεργοποίηση της λειτουργίας disk-to-disk recovery (επανόρθωση δίσκου σε δίσκο)	92
Κωδικός πρόσβασης	92
Χρήση λογισμικού	93
Αναπαραγωγή ταινιών DVD	93
Acer eRecovery Management	94
Δημιουργία αντιγράφου ασφαλείας	94
Εγγραφή εφεδρικού δίσκου	95
Επαναφορά και επανόρθωση	95
Αντιμετώπιση προβλημάτων στον υπολογιστή μου	97
Συμβουλές αντιμετώπισης προβλημάτων	97
Μηνύματα σφαλμάτων	97
Προειδοποιήσεις κανονισμών & ασφαλείας	99
Ανακοίνωση FCC	99
Ανακοινώσεις για μόντεμ	100
Δήλωση συμμόρφωσης λείζερ	101
Δήλωση εικονοστοιχείου LCD	101
Δήλωση προστασίας πνευματικών δικαιωμάτων Macrovision	101
Ρυθμιστική δήλωση ραδιοσυσκευής	102
Γενικά	102
Ευρωπαϊκή Ένωση (ΕΕ)	102
Η απαίτηση ασφάλειας FCC RF	103
Καναδάς - Χαμηλής ισχύος συσκευές ραδιοεπικοινωνιών που δε χρειάζονται άδεια (RSS-210)	105
Federal Communications Commission Declaration of Conformity	106
LCD panel ergonomic specifications	108
Ευρετήριο	109

Acer Empowering Technology

Η γραμμή εργαλείων Empowering Technology διευκολύνει την πρόσβασή σας στις συχνά χρησιμοποιούμενες λειτουργίες όπως και στη διαχείριση του νέου σας συστήματος της Acer. Εμφανιζόμενη ως προεπιλογή στο πάνω ήμισυ της οθόνης σας, παρέχει πρόσβαση στα ακόλουθα βοηθητικά προγράμματα:

- **To Acer eNet Management (για ορισμένα μοντέλα)** φροντίζει για την έξυπνη σύνδεση με διάφορα τοπικά δίκτυα.
- **To Acer ePower Management** επεκτείνει την ισχύ της μπαταρίας μέσω ευέλικτων προφίλ χρήσης.
- **To Acer ePresentation Management** συνδέεται σε προβολέα και διευκολύνει την επιλογή των ρυθμίσεων της οθόνης.
- **To Acer eDataSecurity Management (για ορισμένα μοντέλα)** προστατεύει τα δεδομένα με τη βοήθεια κωδικών πρόσβασης και εξελιγμένων αλγορίθμων κρυπτογράφησης.
- **To Acer eLock Management (για ορισμένα μοντέλα)** περιορίζει την πρόσβαση σε εξωτερικά μέσα αποθήκευσης.
- **To Acer eRecovery Management** εκτελεί διαδικασίες εφεδρείας/επανόρθωσης των δεδομένων με ευελιξία, αξιοπιστία και αρτιότητα.
- **To Acer eSettings Management** διευκολύνει την πρόσβαση στις πληροφορίες του συστήματος και την επιλογή των ρυθμίσεων.



Για περαιτέρω πληροφορίες, κάντε δεξιό κλικ στη γραμμή εργαλείων του Empowering Technology, ακολουθώντας επιλέξτε τη λειτουργία **"Help"** (Βοήθεια) ή **"Tutorial"** (Διδασκαλία).

Κωδικός πρόσβασης του Empowering Technology

Πριν από τη χρήση των Acer eLock Management και Acer eRecovery Management, πρέπει να αρχικοποιήσετε τον κωδικό πρόσβασης του Empowering Technology. Κάντε δεξιό κλικ στη γραμμή εργαλείων του Empowering Technology και επιλέξτε **"Password Setup"** (Ρύθμιση κωδικού πρόσβασης) για να το πράξετε. Εάν δεν αρχικοποιήσετε τον κωδικό πρόσβασης του Empowering Technology, θα σας ζητηθεί να το πράξετε κατά την εκτέλεση των Acer eLock Management ή Acer eRecovery Management για πρώτη φορά.



Σημείωση: Εάν χάσετε τον κωδικό πρόσβασης Empowering Technology, δεν υπάρχει τρόπος να τον ορίσετε εκ νέου εκτός και μόνο με νέα διαμόρφωση του συστήματός σας. Φροντίστε για την απομνημόνευση του κωδικού πρόσβασης ή την καταγραφή του σε ασφαλές μέρος.

Acer eNet Management (για ορισμένα μοντέλα)



Το Acer eNet Management διευκολύνει την τάχιστη και απλούστατη σύνδεση σε ενσύρματα αλλά και ασύρματα δίκτυα σε διάφορες τοποθεσίες. Για να αποκτήσετε πρόσβαση σε αυτό το βοηθητικό πρόγραμμα, επιλέξτε **"Acer eNet Management"** από τη γραμμή εργαλείων Empowering Technology ή εκκινήστε το πρόγραμμα από την ομάδα προγραμμάτων Acer Empowering Technology στο μενού Έναρξη. Έχετε επίσης τη δυνατότητα ρύθμισης του Acer eNet Management ώστε αυτό να ενεργοποιείται αυτόματα κάθε φορά που πραγματοποιείτε εκκίνηση του PC.

Το Acer eNet Management ανιχνεύει αυτόματα τις βέλτιστες ρυθμίσεις μίας νέας τοποθεσίας, ενώ ταυτόχρονα σας προσφέρει την επιλογή για χειροκίνητο καθορισμό των ρυθμίσεων που ταιριάζουν στις ανάγκες σας.

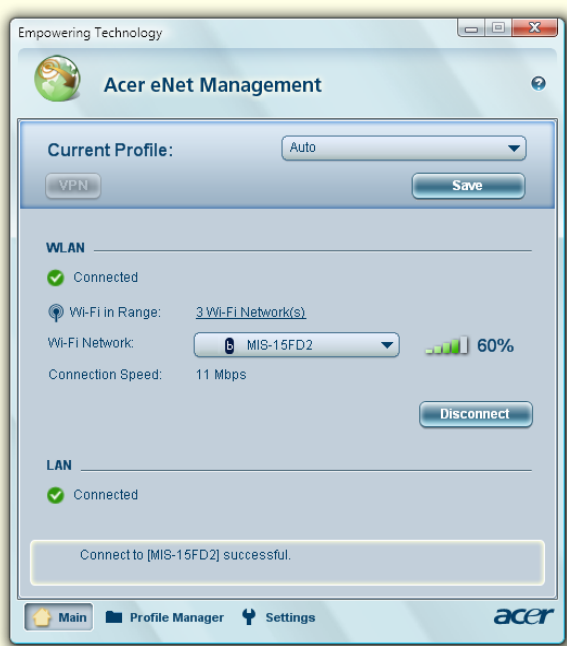

Το Acer eNet Management έχει τη δυνατότητα αποθήκευσης των ρυθμίσεων δικτύου μιας τοποθεσίας σε ένα προφίλ και της αυτόματης εφαρμογής του κατάλληλου προφίλ κατά τη μετακίνηση από μία τοποθεσία σε άλλη. Οι αποθηκευόμενες ρυθμίσεις περιλαμβάνουν τις ρυθμίσεις σύνδεσης δικτύου (ρυθμίσεις IP και DNS, στοιχεία ασύρματου AP, κ.λ.π.), καθώς επίσης και τις προεπιλεγμένες ρυθμίσεις του εκτυπωτή. Για λόγους προστασίας και ασφαλείας το Acer eNet Management δεν αποθηκεύει πληροφορίες που αφορούν το όνομα χρήστη και τον κωδικό πρόσβασης.

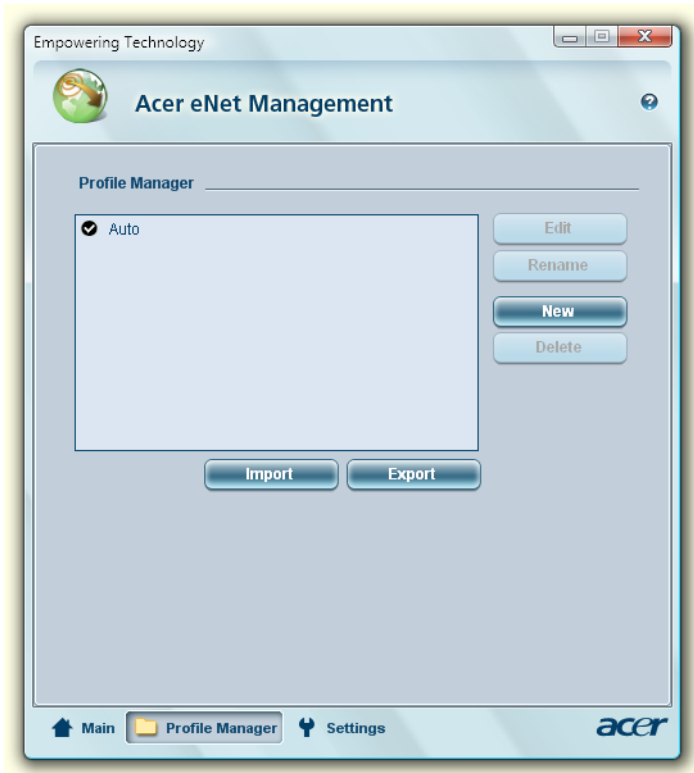

Acer ePower Management

Το Acer ePower Management διαθέτει μία απλούστατη διεπαφή χρήστη για τη ρύθμιση των παραμέτρων των επιλογών διαχείρισης ενέργειας. Για να αποκτήσετε πρόσβαση σε αυτό το βοηθητικό πρόγραμμα, επιλέξτε "**Acer ePower Management**" από τη γραμμή εργαλείων Empowering Technology, εκκινήστε το πρόγραμμα από την ομάδα προγραμμάτων Acer Empowering Technology στο μενού Έναρξη ή κάντε δεξιά κλικ στο εικονίδιο τροφοδοσίας των Windows στο συρτάρι του συστήματος και επιλέξτε "**Acer ePower Management**".

Χρήση προγραμμάτων τροφοδοσίας

Το Acer ePower Management διαθέτει τρία προκαθορισμένα προγράμματα τροφοδοσίας: Blanced (Ισορροπημένες), High performance (Υψηλές επιδόσεις) και Power saver (Εξοικονόμηση ενέργειας). Μπορείτε επίσης να δημιουργήσετε προσαρμοσμένα προγράμματα τροφοδοσίας. Μπορείτε να δημιουργήσετε, να αλλάξετε, να επεξεργαστείτε, να διαγράψετε και να επαναφέρετε προγράμματα τροφοδοσίας, όπως περιγράφεται κατωτέρω.

Προβάλλετε και επιλέξτε τις ρυθμίσεις των λειτουργιών On Battery (Τροφοδοσία μπαταρίας) και Plugged In (Τροφοδοσία ρεύματος) κάνοντας κλικ στις κατάλληλες καρτέλες. Μπορείτε να ανοίξετε τις επιλογές τροφοδοσίας των Windows κάνοντας κλικ στο "**More Power Options**" (Περισσότερες επιλογές τροφοδοσίας).



.....

Σημείωση: Δεν μπορείτε να διαγράψετε τα προκαθορισμένα προγράμματα τροφοδοσίας.

Για να δημιουργήσετε ένα νέο πρόγραμμα τροφοδοσίας:

Η δημιουργία προσαρμοσμένων προγραμμάτων τροφοδοσίας επιτρέπει την αποθήκευση και γρήγορη μετάβαση σε μία προσαρμοσμένη ομάδα επιλογών τροφοδοσίας.

- 1 Κάντε κλικ στο εικονίδιο Δημιουργία προγράμματος τροφοδοσίας. 
- 2 Καταχωρήστε ένα όνομα για το νέο πρόγραμμα τροφοδοσίας σας.
- 3 Επιλέξτε ένα προκαθορισμένο πρόγραμμα τροφοδοσίας όπου θα βασίσετε το προσαρμοσμένο πρόγραμμά σας.
- 4 Εάν είναι απαραίτητο, αλλάξτε τις ρυθμίσεις εμφάνισης και ύπνου που επιθυμείτε να χρησιμοποιεί ο υπολογιστής σας.
- 5 Κάντε κλικ στο "**OK**" για να αποθηκεύσετε το νέο πρόγραμμα τροφοδοσίας σας.

Για να μεταβείτε σε διαφορετικό πρόγραμμα τροφοδοσίας:

- 1 Επιλέξτε το πρόγραμμα τροφοδοσίας στο οποίο επιθυμείτε να μεταβείτε από την πτυσσόμενη λίστα.
- 2 Κάντε κλικ στο **"Apply"** (Εφαρμογή).

Για να επεξεργαστείτε ένα πρόγραμμα τροφοδοσίας:

Η επεξεργασία ενός προγράμματος τροφοδοσίας σας επιτρέπει να επιλέξετε τις ρυθμίσεις του συστήματος όπως LCD brightness (φωτεινότητα LCD) και CPU speed (ταχύτητα CPU). Μπορείτε επίσης να ενεργοποιήσετε/απενεργοποιήσετε τις συνιστώσες του συστήματος ώστε να παρατείνετε την ωφέλιμη ζωή της μπαταρίας.

- 1 Μεταβείτε στο πρόγραμμα τροφοδοσίας που επιθυμείτε να επεξεργαστείτε.
- 2 Επιλέξτε τις ρυθμίσεις όπως απαιτείται.
- 3 Κάντε κλικ στο **"Apply"** (Εφαρμογή) για να αποθηκεύσετε τις νέες ρυθμίσεις σας.

Για να διαγράψετε ένα πρόγραμμα τροφοδοσίας:

Δεν μπορείτε να διαγράψετε το πρόγραμμα τροφοδοσίας που χρησιμοποιείτε επί του παρόντος. Εάν επιθυμείτε να διαγράψετε το ενεργό πρόγραμμα τροφοδοσίας, μεταβείτε πρώτα σε κάποιο άλλο.

- 1 Επιλέξτε το πρόγραμμα τροφοδοσίας που επιθυμείτε να διαγράψετε από την πτυσσόμενη λίστα.
- 2 Κάντε κλικ στο εικονίδιο Διαγραφή προγράμματος τροφοδοσίας. 

Κατάσταση μπαταρίας

Για εκτιμήσεις σε πραγματικό χρόνο όσον αφορά τη ζωή της μπαταρίας βάσει της τρέχουσας χρήσης, ανατρέξτε στον πίνακα στο πάνω ήμισυ του παραθύρου. Κάντε κλικ στο ⓘ για να προβάλλετε την εκτιμώμενη ωφέλιμη ζωή της μπαταρίας στις λειτουργίες ύπνου και αδρανοποίησης.



Acer ePresentation Management

Το Acer ePresentation Management σας επιτρέπει να προβάλετε την οθόνη του υπολογιστή σας σε εξωτερική συσκευή ή προβολέα χρησιμοποιώντας το θερμό πλήκτρο: **<Fn> + <F5>**. Εάν το σύστημα είναι εφοδιασμένο με υλικό αυτόματης ανίχνευσης και η εξωτερική οθόνη το υποστηρίζει, η οθόνη του συστήματος μεταγέται εκτός αυτόματα όταν πραγματοποιείται σύνδεση εξωτερικής οθόνης στο σύστημα. Για προβολείς και εξωτερικές συσκευές που δεν ανιχνεύονται αυτόματα, εκτελέστε το Acer ePresentation Management για να επιλέξετε την κατάλληλη ρύθμιση οθόνης.



Σημείωση: Εάν η επαναφορά της ανάλυσης δεν είναι σωστή μετά από την αποσύνδεση ενός προβολέα ή εάν απαιτείται η χρήση εξωτερικής ανάλυσης που δεν υποστηρίζεται από το Acer ePresentation Management, επιλέξτε τις ρυθμίσεις οθόνης μέσω των ιδιοτήτων οθόνης ή του βοηθητικού προγράμματος που παρέχεται από τον πωλητή γραφικών.

Acer eDataSecurity Management (για ορισμένα μοντέλα)

Το Acer eDataSecurity Management είναι ένα βοηθητικό πρόγραμμα κρυπτογράφησης που προστατεύει τα αρχεία σας από την πρόσβαση μη εξουσιοδοτημένων ατόμων σε αυτά. Είναι κατάλληλα ενσωματωμένο στο Windows Explorer ως επέκταση φλοιού για γρήγορη κρυπτογράφηση/αποκρυπτογράφηση των δεδομένων και υποστηρίζει επίσης κρυπτογράφηση αρχείων εν κινήσει για τα Lotus Notes και Microsoft Outlook.

Ο οδηγός εγκατάστασης του Acer eDataSecurity Management σας προτρέπει στην καταχώρηση ενός κωδικού πρόσβασης επόπτη και ενός προεπιλεγμένου ειδικού κωδικού πρόσβασης κάθε αρχείου. Ο συγκεκριμένος ειδικός κωδικός πρόσβασης κάθε αρχείου χρησιμοποιείται για την κρυπτογράφηση των αρχείων ως προεπιλεγμένη ρύθμιση, έχετε όμως τη δυνατότητα να επιλέξετε ένα δικό σας ειδικό κωδικό πρόσβασης για κάθε αρχείο κατά την κρυπτογράφηση του συγκεκριμένου αρχείου.



Σημείωση: Ο κωδικός πρόσβασης που χρησιμοποιείται για την κωδικοποίηση ενός αρχείου είναι το μοναδικό κλειδί που χρειάζεται το σύστημα για την αποκωδικοποίησή του. Εάν χάσετε τον κωδικό πρόσβασης, ο κωδικός πρόσβασης επόπτη είναι το μοναδικό άλλο κλειδί που είναι ικανό για την αποκρυπτογράφηση του αρχείου. Εάν χάσετε και τους δύο κωδικούς πρόσβασης, δεν υπάρχει πλέον κανείς άλλος τρόπος να αποκωδικοποιήσετε το κωδικοποιημένο αρχείο!

Βεβαιωθείτε για την ασφάλεια όλων των σχετικών κωδικών ασφαλείας!

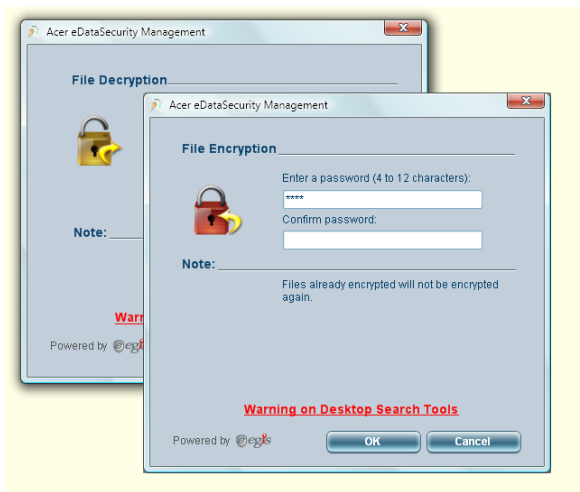

Acer eLock Management (για ορισμένα μοντέλα)

Το Acer eLock Management είναι ένα βοηθητικό πρόγραμμα ασφαλείας που επιτρέπει το κλείδωμα των αφαιρούμενων μονάδων δεδομένων, των μονάδων οπτικών δίσκων και των δισκετών ώστε να διασφαλίζεται η μη κλοπή των δεδομένων όταν ο φορητός υπολογιστής μένει αφύλακτος.

- Removable Storage Devices (Αφαιρούμενες συσκευές αποθήκευσης) — περιλαμβάνουν μονάδες USB δίσκων, μονάδες USB τύπου στυλό, μονάδες USB τύπου flash, μονάδες USB τύπου mp3, αναγνώστες USB καρτών αποθήκευσης, μονάδες δίσκων IEEE 1394 και οποιονδήποτε άλλο τύπο αφαιρούμενης μονάδας δίσκου (removable data devices) η οποία μπορεί να λειτουργεί ως σύστημα αποθήκευσης αρχείων όταν συνδέεται με το σύστημα.
- Optical Drive Devices (Οι μονάδες οπτικών δίσκων) — περιλαμβάνει CD-ROM, DVD-ROM, HD-DVD ή συσκευές οδήγησης Blu-ray οποιουδήποτε τύπου.
- Floppy Drive Devices (Συσκευές μονάδων δισκετών) — μονάδες δισκετών 3,5 ιντσών μόνο.

Για να χρησιμοποιήσετε το Acer eLock Management, πρέπει να καθορίσετε πρώτα τον κωδικό πρόσβασης Empowering Technology. Μετά από τη ρύθμιση, μπορείτε να εφαρμόσετε κωδικούς προστασίας σε οποιοδήποτε τύπο συσκευής. Ο(Οι) κωδικός(οι) προστασίας ορίζεται(νται) αμέσως χωρίς να είναι απαραίτητη η επανεκκίνηση του συστήματος, και παραμένει(ουν) εν ισχύ μετά από κάθε επανεκκίνηση, έως ότου δοθεί εντολή για την απενεργοποίησή του(τους).



Σημείωση: Εάν χάσετε τον κωδικό πρόσβασης Empowering Technology, δεν υπάρχει τρόπος να τον ορίσετε εκ νέου εκτός και μόνο με νέα διαμόρφωση του συστήματός σας. Φροντίστε για την απομνημόνευση του κωδικού πρόσβασης ή την καταγραφή του σε ασφαλές μέρος.

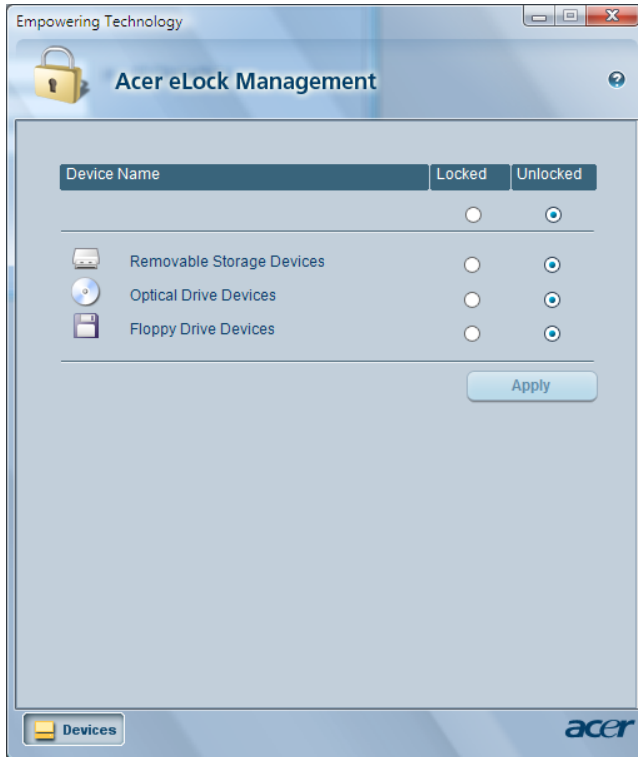

Acer eRecovery Management

Το Acer eRecovery Management είναι ένα ευέλικτο βοηθητικό πρόγραμμα εφεδρείας. Επιτρέπει την εκτέλεση πλήρους ή επαυξητικής εφεδρείας, την εγγραφή της προεπιλεγμένης εργοστασιακής εικόνας σε οπτικό δίσκο και την επαναφορά από αντίγραφα ασφαλείας δημιουργήσατε παλαιότερα ή την επανεγκατάσταση εφαρμογών και προγραμμάτων οδήγησης. Ως προεπιλογή, τα αντίγραφα ασφαλείας που δημιουργεί ο χρήστης αποθηκεύονται στη μονάδα D:\.

Το Acer eRecovery Management σας παρέχει τα ακόλουθα:

- Προστασία με κωδικό πρόσβασης (κωδικός πρόσβασης Empowering Technology)
- Εκτέλεση πλήρους και επαυξητικής εφεδρείας σε σκληρό δίσκο ή οπτικό δίσκο
- Δημιουργία αντιγράφων ασφαλείας:
 - Προεπιλεγμένη εργοστασιακή εικόνα
 - Αντίγραφο ασφαλείας εικόνας χρήστη
 - Τρέχουσα σύνθεση συστήματος
 - Αντίγραφο ασφαλείας εφαρμογής
- Επαναφορά και επανόρθωση:
 - Προεπιλεγμένη εργοστασιακή εικόνα
 - Αντίγραφο ασφαλείας εικόνας χρήστη
 - Από CD/DVD που δημιουργήσατε παλαιότερα
 - Επανεγκατάσταση εφαρμογών/προγραμμάτων οδήγησης

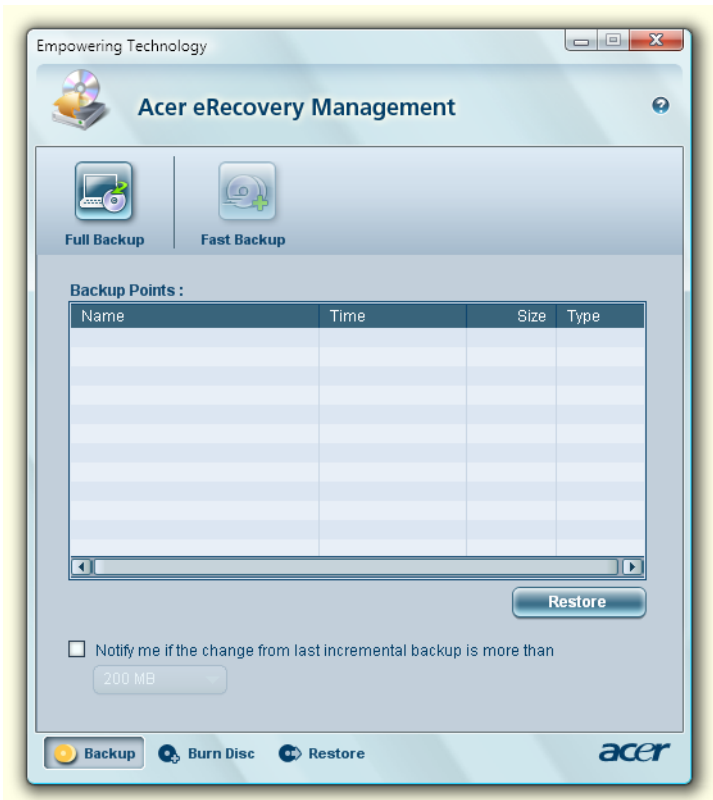

Για περαιτέρω πληροφορίες, παρακαλώ ανατρέξτε στην ενότητα "**Acer eRecovery Management**" στη **σελίδα 94** του εγχειριδίου με τίτλο **AcerSystem User's Guide**.



Σημείωση: Εάν στη συσκευασία του υπολογιστή σας δεν περιλαμβάνεται CD Επαναφοράς ή CD Συστήματος, παρακαλούμε χρησιμοποιήστε τη δυνατότητα "System backup to optical disk" του Acer eRecovery Management για την εγγραφή εικόνας ασφαλείας σε CD ή DVD. Προς διασφάλιση του καλύτερου δυνατού αποτελέσματος κατά την επαναφορά του συστήματός σας χρησιμοποιώντας CD ή το Acer eRecovery Management, αποσυνδέστε όλα τα περιφερειακά (εκτός του εξωτερικού Acer ODD [μονάδα οπτικού δίσκου], εάν ο υπολογιστής διαθέτει μία τέτοια μονάδα), συμπεριλαμβανομένου και του Acer ezDock.

Acer eSettings Management

Το Acer eSettings Management επιτρέπει την επιθεώρηση των προδιαγραφών υλικού, τον ορισμό κωδικών πρόσβασης BIOS και την τροποποίηση των επιλογών εκκίνησης.



Επιπλέον το Acer eSettings Management:

- Παρέχει μία απλή γραφική διεπαφή χρήστη για πλοήγηση.
- Εκτελεί εκτύπωση και αποθήκευση των προδιαγραφών υλικού.
- Σας επιτρέπει να ορίσετε ετικέτα ενεργητικού για το σύστημά σας.



Item	Value
Manufacturer	Acer
Product Name	Aspire 5650
Operating System	Microsoft® Windows Vista™ Ultimate
Chipset	Intel 955XM/945GM/PM/GMS/940GML
Processor	Genuine Intel(R) CPU T2300 @...
System Memory	1 GB
Hard Drive 1	HTS541010G9SA00 ATA Device, 93.16...
CD/DVD Drive 1	MATSHITA DVD-RAM UJ-845S ATA...
Video	NVIDIA GeForce Go 7600 (Microsoft...
Video Memory	256 MB
Audio	High Definition Audio Device
Ethernet Card 1	Broadcom NetLink (TM) Gigabit Ethernet
Wireless LAN Card 1	Intel(R) PRO/Wireless 3945ABG Network
Serial Port	Enabled
Infected	Enabled

Asset Tag:

System Information  Boot Options  BIOS Passwords 

Windows Mobility Center

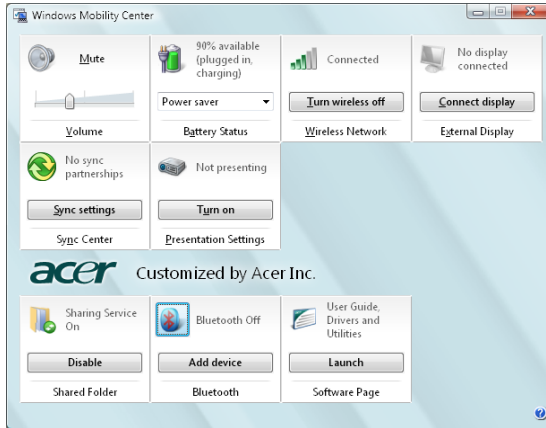

Το Windows Mobility Center συλλέγει τις ρυθμίσεις-κλειδιά του συστήματος που σχετίζονται με φορητό υπολογιστή σε μία θέση που είναι εύκολο να εντοπιστεί, ώστε να μπορείτε να ρυθμίσετε τις παραμέτρους του συστήματος Acer που ταιριάζουν στην περίπτωση καθώς αλλάζετε τοποθεσίες, δίκτυα ή δραστηριότητες. Οι ρυθμίσεις περιλαμβάνουν φωτεινότητα οθόνης, πρόγραμμα τροφοδοσίας, ένταση, ενεργοποίηση/απενεργοποίηση ασύρματου δικτύου, ρυθμίσεις εξωτερικής οθόνης, προσανατολισμό οθόνης και κατάσταση συγχρονισμού.

Το Windows Mobility Center περιλαμβάνει επίσης ρυθμίσεις ειδικές της Acer όπως Προσθήκη συσκευής Bluetooth (εάν υπάρχει), ενεργοποίηση ή απενεργοποίηση επισκόπησης φακέλων κοινής χρήσης/υπηρεσίας κοινής χρήσης και συντόμευση σε οδηγό χρήστη, προγράμματα οδήγησης και βοηθητικά προγράμματα της Acer.

Για να εκκινήσετε το Windows Mobility Center:

- Χρησιμοποιήστε το πλήκτρο συντόμευσης <  > + < X >
- Εκκινήστε το Windows Mobility Center από τον Πίνακα ελέγχου
- Εκκινήστε το Windows Mobility Center από την ομάδα προγραμμάτων Παρελκόμενα στο μενού Έναρξη

Μια ξενάγηση του φορητού υπολογιστή Acer

Μετά από την εγκατάσταση του υπολογιστή όπως απεικονίζεται στην αφίσα **Μόνο για αρχάριους...**, θα σας περιγράψουμε τα διάφορα μέρη του νέου σας φορητού υπολογιστή της Acer.

Πρόσοψη

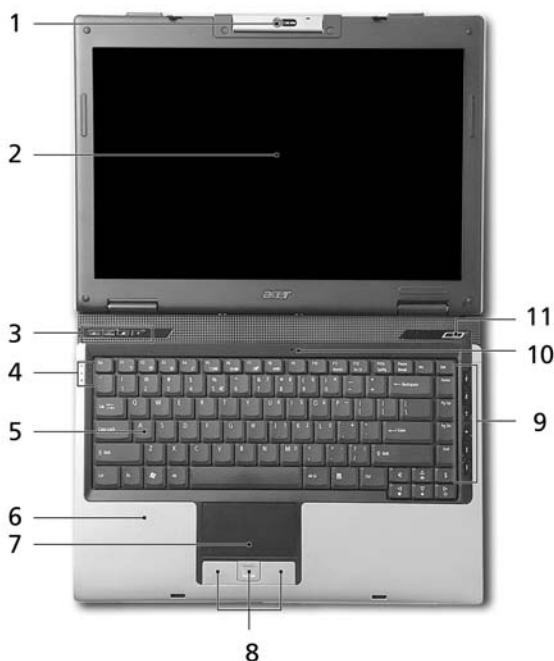





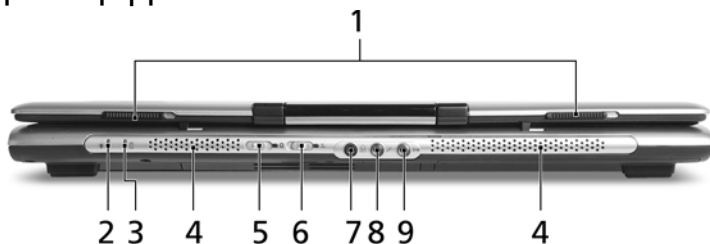

#	Στοιχείο	Περιγραφή
1	Ενσωματωμένη κάμερα	Κάμερα Web 1,3/0,31 megapixels για επικοινωνία βίντεο (για ορισμένα μοντέλα).
2	Οθόνη απεικόνισης	Αποκαλούμενη επίσης Οθόνη Υγρών Κρυστάλλων (Liquid-Crystal Display; LCD), απεικονίζει την έξοδο του υπολογιστή.

#	Στοιχείο	Περιγραφή
3	Κουμπιά ταχείας εκτέλεσης	Κουμπιά για την εκτέλεση συχνά χρησιμοποιούμενων προγραμμάτων. Ανατρέξτε στην ενότητα " Πλήκτρα ταχείας εκτέλεσης " στη σελίδα 28 για περισσότερες λεπτομέρειες.
4	Ενδεικτικές λυχνίες κατάστασης	Δίοδοι φωτοεκπομπής (Light-Emitting Diodes; LED) οι οποίες ανάβουν για να δηλώσουν την κατάσταση των λειτουργιών του υπολογιστή και των διαφόρων εξαρτημάτων.
5	Πληκτρολόγιο	Χρησιμοποιείται για την καταχώρηση δεδομένων στον υπολογιστή.
6	Στήριγμα παλάμης	Άνετος χώρος στήριξης των χεριών κατά τη χρήση του υπολογιστή.
7	Ταμπλέτα αφής	Συσκευή κατάδειξης ευαίσθητη στην αφή που λειτουργεί ως ποντίκι υπολογιστή.
8	Κουμπιά κλικ (αριστερό, κεντρικό και δεξιό)	Το αριστερό και το δεξιό κουμπί λειτουργούν σαν το αριστερό και το δεξιό κουμπί του ποντικιού, το κεντρικό κουμπί εξυπηρετεί ως κουμπί κύλισης 4 κατευθύνσεων.
9	Κουμπιά Arcade/ μέσων/έντασης	Χρησιμοποιούνται για χρήση με το Acer Arcade και άλλα προγράμματα αναπαραγωγής μέσων (για ορισμένα μοντέλα).
10	Μικρόφωνο	Εσωτερικό μικρόφωνο για στερεοφωνικές ηχογραφήσεις.
11	Κουμπί τροφοδοσίας	Ενεργοποιεί και απενεργοποιεί τον υπολογιστή.

Πρόσψη με το καπάκι κλειστό









#	Εικονίδιο	Στοιχείο	Περιγραφή
1		Μάνδαλο	Χρησιμοποιείται για την ασφάλιση και απασφάλιση του καπακιού.
2		Ενδεικτική λυχνία τροφοδοσίας	Δηλώνει την κατάσταση τροφοδοσίας του υπολογιστή.
3		Ενδεικτική λυχνία μπαταρίας	Δηλώνει την κατάσταση της μπαταρίας του υπολογιστή.

#	Εικονίδιο	Στοιχείο	Περιγραφή
4		Ηχεία	Τα ηχεία αριστερά και δεξιά παρέχουν στερεοφωνικό ήχο.
5		Διακόπτης/Ενδεικτική λυχνία επικοινωνίας Bluetooth	Ενεργοποιεί/απενεργοποιεί τη λειτουργία Bluetooth. Δηλώνει την κατάσταση της επικοινωνίας Bluetooth (προαιρετικό).
6		Διακόπτης/Ενδεικτική λυχνία ασύρματης επικοινωνίας	Ενεργοποιεί/απενεργοποιεί την ασύρματη λειτουργία. Δηλώνει την κατάσταση της επικοινωνίας ασύρματου LAN (προαιρετικό).
7		Βύσμα (τζακ) ακουστικών/ηχείων/ γραμμής εξόδου με υποστήριξη S/PDIF	Συνδέεται σε συσκευές με γραμμή εξόδου ακουστικού σήματος (π.χ. ηχεία, ακουστικά).
8		Βύσμα (τζακ) μικροφώνου	Δέχεται είσοδο από εξωτερικά μικρόφωνα.
9		Βύσμα (τζακ) γραμμής εισόδου	Δέχεται συσκευές με γραμμή εισόδου ακουστικού σήματος (π.χ. συσκευή αναπαραγωγής ήχου από CD, στερεοφωνικό γουόκμαν).

Αριστερή πλευρά





#	Εικονίδιο	Στοιχείο	Περιγραφή
1		Θύρα εξωτερικής οθόνης απεικόνισης (VGA)	Συνδέεται σε συσκευή απεικόνισης (π.χ. εξωτερικό μόνιτορ, προβολέα LCD).
2		Θυρίδες εξαερισμού	Διατηρούν τον υπολογιστή σε χαμηλή θερμοκρασία, ακόμη και ύστερα από παρατεταμένη χρήση.
3		Θύρα S-video/ εξόδου TV (NTSC/ PAL)	Συνδέεται σε συσκευή τηλεόρασης ή απεικόνισης με είσοδο S-video.
4		Θύρα USB 2.0	Συνδέεται σε συσκευές USB 2.0 (π.χ. ποντίκι USB, κάμερα USB).

#	Εικονίδιο	Στοιχείο	Περιγραφή
5		Θύρα IEEE 1394, 4 ακίδων	Συνδέεται σε συσκευές IEEE 1394 (για ορισμένα μοντέλα).
6		Θύρα υπέρυθρων	Χρησιμοποιείται για τη διασύνδεση συσκευών υπέρυθρων ακτίνων (π.χ. εκτυπωτής υπέρυθρων και υπολογιστής με διεπαφή υπέρυθρων) (για ορισμένα μοντέλα).
7		Αναγνώστης καρτών 5-σε-1	Δέχεται Memory Stick (MS), Memory Stick PRO (MS PRO), MultiMediaCard (MMC), Secure Digital (SD) και xD-Picture Card (xD). Σημείωση: Δυνατότητα λειτουργίας μόνο μίας κάρτας κάθε φορά.
8		Υποδοχή κάρτας PC	Δέχεται μία κάρτα PC Τύπου II.
9		Κουμπί εκτίναξης υποδοχής κάρτας PC	Χρησιμοποιείται για την εκτίναξη της κάρτας PC από την υποδοχή.

Δεξιά πλευρά





#	Εικονίδιο	Στοιχείο	Περιγραφή
1		Μονάδα οπτικού δίσκου	Εσωτερική μονάδα οπτικού δίσκου, δέχεται CD ή DVD (θυρίδα φόρτωσης ή συρτάρι φόρτωσης αναλόγως του μοντέλου).
2		Φωτεινός ενδείκτης πρόσβασης οπτικού δίσκου	Ανάβει κατά την ενεργοποίηση της μονάδας οπτικού δίσκου (η θέση εξαρτάται από το μοντέλο).
3		Κουμπί εκτίναξης της μονάδας οπτικού δίσκου	Χρησιμοποιείται για την εκτίναξη του συρταριού της μονάδας οπτικού δίσκου από τη μονάδα (η θέση εξαρτάται από το μοντέλο).

#	Εικονίδιο	Στοιχείο	Περιγραφή
4		Οπή έκτακτης εκτίναξης	Εκτίναξη του συρταριού της μονάδας οπτικού δίσκου όταν ο υπολογιστής είναι απενεργοποιημένος (η θέση εξαρτάται από το μοντέλο).
5		Θύρα μόντεμ (RJ-11)	Συνδέεται σε τηλεφωνική γραμμή.
6		Τζακ εισόδου συνεχούς ρεύματος (DC)	Συνδέεται σε προσαρμογέα εναλλασσόμενου ρεύματος (AC).

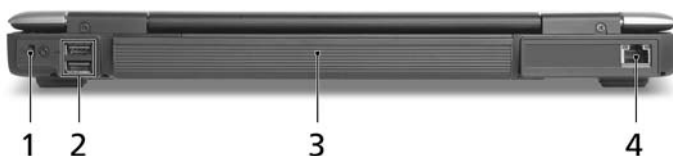
Πίσω πλευρά



#	Εικονίδιο	Στοιχείο	Περιγραφή
1		Υποδοχή λουκέτου τύπου Kensington	Συνδέεται σε λουκέτο ασφαλείας υπολογιστή συμβατό με Kensington.
2		Θύρες USB 2.0	Συνδέονται σε συσκευές USB 2.0 (π.χ. ποντίκι USB, κάμερα USB).
3		Μπαταρία	Τροφοδοτεί τον υπολογιστή.
4		Θύρα Ethernet (RJ-45)	Συνδέεται σε δίκτυο Ethernet 10/100/1000 (για ορισμένα μοντέλα).

Άποψη βάσεως

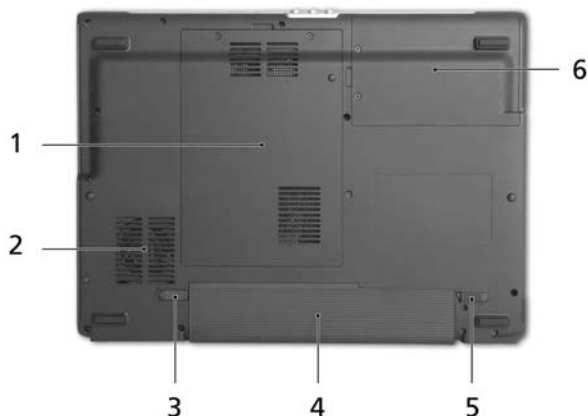

#	Στοιχείο	Περιγραφή
1	Διαμέρισμα μνήμης	Περιέχει την κύρια μνήμη του υπολογιστή.
2	Ανεμιστήρας ψύξης	Βοηθά στη διατήρηση του υπολογιστή σε χαμηλή θερμοκρασία. Σημείωση: Μην καλύπτετε ή παρεμποδίζετε το άνοιγμα του ανεμιστήρα.
3	Μάνδαλο απασφάλισης της μπαταρίας	Απασφαλίζει τη μπαταρία για αφαίρεση.
4	Φατνίο μπαταρίας	Περιέχει τη συστοιχία μπαταριών του υπολογιστή.
5	Λουκέτο μπαταρίας	Ασφαλίζει τη μπαταρία στη θέση της.
6	Φατνίο σκληρού δίσκου	Περιέχει το σκληρό δίσκο του υπολογιστή (ασφαλίζεται με βίδες).

Προδιαγραφές

Λειτουργικό σύστημα	<ul style="list-style-type: none"> • Windows® Vista™ Home Basic • Windows® Vista™ Home Premium • Windows® Vista™ Ultimate • Windows® Vista™ Starter
Πλατφόρμα	<ul style="list-style-type: none"> • Κινητή τεχνολογία Intel® Centrino® Duo, με τις εξής δυνατότητες: <ul style="list-style-type: none"> • Επεξεργαστής Intel® Core™ 2 Duo T5500/T5600 (λανθάνουσα μνήμη L2 2 MB, 1,66/1,83 GHz, 667 MHz FSB) και T7200/T7400/T7600 (λανθάνουσα μνήμη L2 4 MB, 2/2,16/2,33 GHz, 667 MHz FSB) (για το Aspire 5580) • Επεξεργαστής Intel® Core™ Duo T2300E/T2300/T2400/T2500/T2600/T2700 (λανθάνουσα μνήμη L2 2 MB, 1,66/1,66/1,83/2/2,16/2,33 GHz, 667 MHz FSB) (για το Aspire 5570) • Σύνολο τσιπ κινητής τεχνολογίας Intel® 945GM/PM Express • Λύση Intel® PRO/Σύνδεση ασύρματου δικτύου 3945ABG (διπλή ζώνη τριπλή λειτουργία 802.11a/b/g) ή Λύση Intel® PRO/Σύνδεση ασύρματου δικτύου 3945BG (διπλή λειτουργία 802.11b/g) Wi-Fi CERTIFIED™, που υποστηρίζει ασύρματη τεχνολογία Acer SignalUp™ • Intel® Celeron® Μικροεπεξεργαστής 410/420/430/440/450 (λανθάνουσα μνήμη L2 1 MB, 1,46/1,60/1,731.86/2 GHz, 533 MHz FSB) ή μεταγενέστερος (για το Aspire 3680) • Σύνολο τσιπ κινητής τεχνολογίας Intel® 940GML/943GML Express (για το Aspire 3680) • Intel® Pentium® dual-core μικροεπεξεργαστής T2060 (λανθάνουσα μνήμη L2 1 MB, 1,60 GHz, 533 MHz FSB) ή μεταγενέστερος (για το Aspire 5570Z) • Σύνολο τσιπ κινητής τεχνολογίας Intel® 943GML Express (για το Aspire 5570Z)
Μνήμη συστήματος	<ul style="list-style-type: none"> • Μνήμη DDR2 στα 533/667 MHz έως και 2 GB, αναβαθμίσιμη στα 4 GB με δύο μονάδες soDIMM (υποστήριξη διπλού καναλιού)

Οθόνη απεικόνισης και γραφικά	<ul style="list-style-type: none"> • Έγχρωμη οθόνη TFT LCD 14,1" WXGA Acer CrystalBrite™, με ανάλυση 1280 x 800 pixels, που υποστηρίζει ταυτόχρονη προβολή πολλών παραθύρων σε διπλές οθόνες μέσω του Acer GridVista™ (για ορισμένα μοντέλα) • NVIDIA® GeForce® Go 7300 με 128 MB μνήμη αποκλειστικής χρήσης GDDR2 VRAM με τεχνολογία TurboCache™, που υποστηρίζει το Microsoft® DirectX® 9.0, Shader Model 3.0, τεχνολογία OpenEXR High Dynamic Range (HDR), NVIDIA® PowerMizer® 6.0, PCI Express® (για ορισμένα μοντέλα) • Σύνολο τσιπ με ενσωματωμένα γραφικά 3D Mobile Intel® 945GM Express, μέσω του επιταχυντή Intel® Graphics Media Accelerator 950, κοινόχρηστη μνήμη συστήματος έως και 224 MB, που υποστηρίζει Microsoft® DirectX® 9.0 και PCI Express® • Σύνολο τσιπ με ενσωματωμένα γραφικά 3D Mobile Intel® 940GML/943GML Express Express, μέσω του επιταχυντή Intel® Graphics Media Accelerator (GMA) 950, κοινόχρηστη μνήμη συστήματος έως και 224 MB, που υποστηρίζει Microsoft® DirectX® 9.0, διπλή ανεξάρτητη οθόνη (για το Aspire 5570Z) • Υποστήριξη δύο ανεξάρτητων οθονών απεικόνισης (για ορισμένα μοντέλα) • 16,7 εκατομμύρια χρώματα • Ταυτόχρονη απεικόνιση LCD και CRT, με ρυθμό ανανέωσης οθόνης LCD στα 70 Hz • Ανάλυση έως και 2048 x 1536 μέσω οθόνης CRT μη διυφαινόμενης σάρωσης • Δυνατότητα MPEG-2/DVD μέσω βοηθητικού εξοπλισμού • Τεχνολογία βίντεο Acer CinemaVision™ (Acer Arcade) • Τεχνολογία βελτιστοποίησης βίντεο Acer ClearVision™ (Acer Arcade)
Υποσύστημα αποθήκευσης	<ul style="list-style-type: none"> • Μονάδα σκληρού δίσκου 40/60/80/100/120/160 GB • Επιλογές μονάδας οπτικού δίσκου: <ul style="list-style-type: none"> • Μονάδα 8X DVD-Super πολλαπλής διπλής διαστρωμάτωσης • Σύνθετη μονάδα DVD/CD-RW (για ορισμένα μοντέλα) • Αναγνώστης καρτών 5 σε 1, που υποστηρίζει Memory Stick® (MS), Memory Stick PRO™ (MS PRO), MultiMediaCard (MMC), Secure Digital (SD) και xD-Picture Card™ (xD)
Διαστάσεις και βάρος	<ul style="list-style-type: none"> • 341 (Π) x 251 (Β) x 28/35 (Υ) mm (13,4 x 9,88 x 1,10/1,37 ίντσες) • 2,4 kg (5,28 lbs.)

Υποσύστημα τροφοδοσίας	<ul style="list-style-type: none"> • Πρότυπο διαχείρισης τροφοδοσίας κεντρικής μονάδας επεξεργασίας (CPU) ACPI 3.0: υποστηρίζει λειτουργίες εξοικονόμησης ενέργειας σε κατάσταση αναμονής και αδρανοποίησης • Συστοιχία μπαταριών 6 στοιχείων Li-ion 44,4 W 4000 mAh • Τεχνολογία Acer QuicCharge™: (για ορισμένα μοντέλα) <ul style="list-style-type: none"> • Φόρτιση 80% σε 1 ώρα • Ταχεία φόρτιση σε 2 ώρες όταν το σύστημα είναι απενεργοποιημένο • Φόρτιση κατά τη χρήση σε 2,5 ώρες • Προσαρμογέας ρεύματος 90 W AC (για ορισμένα μοντέλα) • Προσαρμογέας ρεύματος 65 W AC
Συσκευές εισόδου	<ul style="list-style-type: none"> • Πληκτρολόγιο 88/89 πλήκτρων • Ταμπλέτα αφής με πλήκτρο κύλισης 4 κατευθύνσεων • Τέσσερα κουμπιά απλής εκτέλεσης • Έξι πλήκτρα μέσω: ένταση +/-, αναπαραγωγή/παύση, διακοπή, επόμενο, προηγούμενο (για ορισμένα μοντέλα) • Δύο διακόπτες LED με πρόσβαση από την πρόσοψη: WLAN, Bluetooth®
Ήχος	<ul style="list-style-type: none"> • Ακουστικό σύστημα με δύο ενσωματωμένα ηχεία • Ακουστική υποστήριξη υψηλής ευκρίνειας της Intel® • MS-Sound • Υποστήριξη για ψηφιακά ηχεία S/PDIF (Sony/Philips Digital Interface) • Ενσωματωμένο μικρόφωνο

Επικοινωνία	<ul style="list-style-type: none"> • Μόντεμ: Μόντεμ 56K ITU V.92 με έγκριση PTT, και ετοιμότητα Wake-on-Ring (αφύπνιση κατά την κλήση) • LAN: <ul style="list-style-type: none"> • gigabit Ethernet, έτοιμη για Wake-on-LAN (για ορισμένα μοντέλα) • Ταχύ Ethernet, έτοιμη για Wake-on-LAN • WLAN: <ul style="list-style-type: none"> • Λύση Intel® PRO/Σύνδεση ασύρματου δικτύου 3945ABG (διπλή ζώνη τριπλή λειτουργία 802.11a/b/g) ή Λύση Intel® PRO/Σύνδεση ασύρματου δικτύου 3945BG (διπλή λειτουργίας 802.11b/g) Wi-Fi CERTIFIED™, που υποστηρίζει ασύρματη τεχνολογία Acer SignalUp™ • ολοκληρωμένη λύση Acer InViLink™ 802.11b/g Wi-Fi CERTIFIED™, που υποστηρίζει ασύρματη τεχνολογία Acer SignalUp™ (για το Aspire 3680) • WPAN: Bluetooth® 2.0+EDR (Enhanced Data Rate) • Acer Video Conference με δυνατότητα υποστήριξης Voice and Video over Internet Protocol (VVoIP) μέσω Acer OrbiCam και προαιρετικό τηλέφωνο Acer Bluetooth® VoIP • Κάμερα Acer OrbiCam τύπου CMOS με ανάλυση 1,3/0,31 megapixel (προσαρμοσμένη στο πλαίσιο της οθόνης LCD) με τις εξής δυνατότητες: <ul style="list-style-type: none"> • Εργονομική περιστροφή 225-μοιρών • Τεχνολογία Acer PrimaLite™
Διεπαφή Εισόδου/Εξόδου	<ul style="list-style-type: none"> • Υποδοχή κάρτας PC (μία Τύπου II) • Αναγνώστης καρτών 5 σε 1 (MS/MS PRO/MMC/SD/xD) • Τρεις θύρες USB 2.0 • Θύρα IEEE 1394 (4 ακίδων) (για ορισμένα μοντέλα) • Θύρα υπέρυθρων (για ορισμένα μοντέλα) • Θύρα εξωτερικής οθόνης απεικόνισης (VGA) • Θύρα S-video/εξόδου TV (NTSC/PAL) • Βύσμα (τζακ) ακουστικών/ηχείων/γραμμής εξόδου με υποστήριξη S/PDIF • Βύσμα (τζακ) μικροφώνου • Βύσμα (τζακ) γραμμής εισόδου • Θύρα Ethernet (RJ-45) • Θύρα μόντεμ (RJ-11) • Βύσμα (τζακ) εισόδου για προσαρμογέα ρεύματος AC
Προστασία	<ul style="list-style-type: none"> • Υποδοχή λουκέτου τύπου Kensington • Κωδικοί πρόσβασης χρήστη και επόπτη BIOS

Λογισμικό	<ul style="list-style-type: none"> • Acer Empowering Technology <ul style="list-style-type: none"> • Acer eDataSecurity Management (για ορισμένα μοντέλα) • Acer eLock Management (για ορισμένα μοντέλα) • Acer eRecovery Management • Acer eSettings Management • Acer eNet Management (για ορισμένα μοντέλα) • Acer ePower Management • Acer ePresentation Management • Acer Arcade™ • Acer Arcade™ Delux • InstantOn Arcade • Acer Mobility Center Plug-In • Acer GridVista™ • Acer Launch Manager • Adobe® Reader® • CyberLink®PowerDVD™ • CyberLink® PowerProducer™ • Norton Internet Security™ • NTI CD-Maker™ • Office 2007 (Office Ready) • Acer Voice Connection Manager
-----------	---



.....

Σημείωση: Το λογισμικό που αναφέρεται ανωτέρω παρατίθεται για την ενημέρωσή σας μόνο. Η ακριβής σύνθεση του PC εξαρτάται από το μοντέλο που αγοράσατε.

Επιλογές και αξεσουάρ	<ul style="list-style-type: none"> • Συσκευή τηλεφώνου VoIP Acer Bluetooth® • Συστοιχία μπαταριών 9 στοιχείων Li-ion • Δεύτερη συστοιχία μπαταριών 6 στοιχείων Li-ion • Προσαρμογέας ρεύματος 90 W AC (για ορισμένα μοντέλα) • Μονάδες μνήμης soDIMM 512 MB, 1 ή 2 GB DDR2 533/667 MHz • Εξωτερική μονάδα δισκέτας USB
Περιβάλλον	<ul style="list-style-type: none"> • Θερμοκρασία: <ul style="list-style-type: none"> • Λειτουργίας: 5 °C έως 35 °C • Μη λειτουργίας: -20 °C έως 65 °C • Υγρασία (μη συμπυκνούμενη): <ul style="list-style-type: none"> • Λειτουργίας: 20% έως 80% • Μη λειτουργίας: 20% έως 80%
Συμμόρφωση συστήματος	<ul style="list-style-type: none"> • ACPI 3.0 • DMI 2.0 • Mobile PC 2002 • Wi-Fi®

Εγγύηση

Ένα έτος της διεθνούς εγγύησης ταξιδιωτών
(International Travelers Warranty; ITW)



.....

Σημείωση: Οι ανωτέρω προδιαγραφές παρατίθενται για λόγους παραπομπής μόνο. Η ακριβής σύνθεση του PC εξαρτάται από το μοντέλο που αγοράσατε.



.....

Προειδοποίηση! Για λόγους ασφαλείας, μην χρησιμοποιείτε μη συμβατά εξαρτήματα κατά την προσθήκη ή αντικατάσταση των εξαρτημάτων. Συμβουλευτείτε το μεταπωλητή σας για τις δυνατότητες αγοράς.

Ενδείξεις

Ο υπολογιστής διαθέτει αρκετές ευανάγνωστες ενδεικτικές λυχνίες κατάστασης:



Οι ενδεικτικές λυχνίες της πρόσωσης είναι ορατές ακόμη και όταν το καπάκι του υπολογιστή είναι τελείως κλειστό.

Εικονίδιο	Λειτουργία	Περιγραφή
	Caps Lock	Ανάβει όταν ενεργοποιηθεί το Caps Lock.
	Num Lock	Ανάβει όταν ενεργοποιηθεί το Num Lock.
	HDD	Δηλώνει πότε είναι ενεργοποιημένη η μονάδα του σκληρού δίσκου.
	Bluetooth επικοινωνία	Ανάβει για να δηλώσει την κατάσταση των επικοινωνιών Ασύρματου Bluetooth.
	Ασύρματη επικοινωνία	Ανάβει για να δηλώσει την κατάσταση των επικοινωνιών Ασύρματου Δικτύου LAN.
	Ισχύς	Ανάβει όταν είναι αναμμένος ο υπολογιστής.
	Μπαταρία	Ανάβει όταν φορτίζει η μπαταρία.



- Φόρτιση:** η ενδεικτική λυχνία κατά τη φόρτιση της μπαταρίας μετατρέπεται σε πορτοκαλί.
- Πλήρως φορτισμένο:** η ενδεικτική λυχνία μετατρέπεται σε πράσινο όταν βρίσκεται σε λειτουργία εναλλασσόμενου ρεύματος (AC).

Πλήκτρα ταχείας εκτέλεσης

Υπάρχουν αρκετά κουμπιά απλής εκτέλεσης τοποθετημένα σε βολική θέση. Ονομάζονται πλήκτρα ταχυδρομείου, προγράμματος περιήγησης, Empowering Key <e> και προγραμματιζόμενο πλήκτρο.

Πιέστε το <e> για εκτέλεση του Acer Empowering Technology. Ανατρέξτε στην ενότητα "**Acer Empowering Technology**" στη **σελίδα 1**. Το ταχυδρομείο και το Πρόγραμμα περιήγησης διαδικτύου έχουν προεπιλεγθεί για τα προγράμματα Email και ιντερνέτ, αλλά η επαναφορά τους μπορεί να πραγματοποιηθεί από τους χρήστες. Για καθορισμό των πλήκτρων του προγράμματος περιήγησης, ταχυδρομείου και των προγραμματιζόμενων κουμπιών, πραγματοποιήστε εκτέλεση του Acer Launch Manager. Ανατρέξτε στην ενότητα "**Launch Manager**" στη **σελίδα 46**.



Πλήκτρα ταχείας εκτέλεσης	Προεπιλεγμένη εφαρμογή
e	Acer Empowering Technology (προγραμματιζόμενη από το χρήστη)
✉	Εφαρμογή Email (προγραμματιζόμενη από το χρήστη)
🌐	Εφαρμογή προγράμματος περιήγησης ιντερνέτ (προγραμματιζόμενη από το χρήστη)
P	Προγραμματιζόμενη από το χρήστη

Επιφάνεια Αφής

Η ενσωματωμένη επιφάνεια αφής είναι μια συσκευή κατεύθυνσης που αισθάνεται την κίνηση στην επιφάνειά της. Αυτό σημαίνει πως ο δρομέας ανταποκρίνεται, καθώς μετακινείτε το δάχτυλό σας στην επιφάνεια αφής. Η κεντρική θέση στο αναπαιτήριο παλάμης παρέχει βέλτιστη άνεση και υποστήριξη.



Βασικά πράγματα για το μαξιλαράκι αφής

Τα ακόλουθα θα σας διδάξουν πώς να χρησιμοποιείτε το μαξιλαράκι αφής:

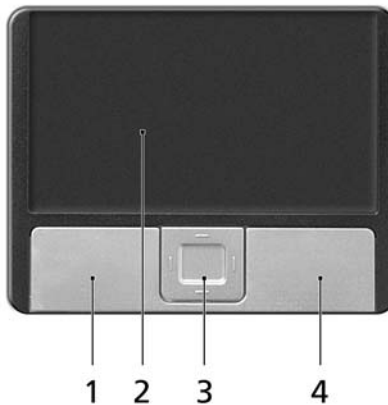

- Μετακινήστε το δάχτυλό σας κατά μήκος της επιφάνειας αφής **(2)** για να μετακινήσετε το δρομέα.
- Πατήστε το αριστερό **(1)** και το δεξιό **(4)** κουμπί που βρίσκονται στην άκρη της επιφάνειας αφής για να πραγματοποιήσετε λειτουργίες επιλογής και εκτέλεσης. Αυτά τα δύο κουμπιά είναι παρόμοια με το αριστερό και το δεξιό κουμπί σε ένα ποντίκι. Το άγγιγμα της ταμπλέτας επαφής ισοδυναμεί με πάτημα του αριστερού πλήκτρου.

- Χρησιμοποιήστε το κουμπί κύλισης (3) 4 δρόμων για την κύλιση προς τα άνω ή κάτω και την μετακίνηση προς τα δεξιά ή αριστερά μιας σελίδας. Το συγκεκριμένο κουμπί μιμείται την πίεση του δρομέα στη δεξιά γραμμή κύλισης των εφαρμογών σε περιβάλλον windows.

Λειτουργία	Αριστερό κουμπί (1)	Δεξί κουμπί (4)	Κύρια ταμπλέτα επαφής (2)	Κεντρικό κουμπί (3)
Εκτέλεση	Κάντε κλικ δύο φορές, γρήγορα.		Χτυπήστε ελαφρά δύο φορές (στην ίδια ταχύτητα όπως το διπλό κλικ σε ένα κουμπί ποντικιού).	
Επιλογή	Κάντε ένα κλικ.		Χτυπήστε ελαφρά μια φορά.	
Μεταφορά	Κάντε κλικ και κρατήστε πατημένο, έπειτα χρησιμοποιήστε το δάκτυλο για να σύρετε το δρομέα στην επιφάνεια αφής.		Χτυπήστε ελαφρά δύο φορές (στην ίδια ταχύτητα όπως το διπλό κλικ στο κουμπί ενός ποντικιού) και έπειτα κρατήστε το δάκτυλο στην επιφάνεια αφής στο δεύτερο χτύπημα και σύρετε το δρομέα.	
Πρόσβαση στο μενού περιβάλλοντος		Κάντε ένα κλικ.		
Κύλιση				Κάντε κλικ και κρατήστε πατημένο το κουμπί πάνω/κάτω/αριστερά/δεξιά.



Σημείωση: Όταν χρησιμοποιείτε την επιφάνεια αφής, θα πρέπει να τη διατηρείτε όπως και τα δάκτυλά σας στεγνά και καθαρά. Το μαξιλάρκι αφής είναι ευαίσθητο σε κινήσεις των δακτύλων. Συνεπώς, όσο πιο ελαφρύ το άγγιγμα, τόσο καλύτερη η ανταπόκριση. Το πιο βαρύ χτύπημα δε θα αυξήσει την ανταπόκριση του μαξιλαιριού αφής.



Σημείωση: Βάσει των προεπιλεγμένων ρυθμίσεων, η λειτουργία της ταμπλέτας αφής για οριζόντια και κάθετη κύλιση είναι ενεργοποιημένη. Μπορεί να απενεργοποιηθεί μέσω των ρυθμίσεων του ποντικιού από τον πίνακα ελέγχου των Windows.

Χρήση του πληκτρολογίου

Το πληκτρολόγιο περιλαμβάνει πλήκτρα πλήρους μεγέθους όπως και ένα ενσωματωμένο αριθμητικό υποπληκτρολόγιο, ξεχωριστά πλήκτρα δείκτη, κλειδώματος, Windows και λειτουργιών.

Πλήκτρα προστασίας και ενσωματωμένο αριθμητικό υποπληκτρολόγιο

Το πληκτρολόγιο έχει 3 πλήκτρα κλειδώματος τα οποία μπορείτε να ενεργοποιείτε και να απενεργοποιείτε.



Πλήκτρο κλειδώματος Περιγραφή

Caps Lock	Όταν είναι ενεργοποιημένο το Caps Lock, όλοι οι αλφαβητικοί χαρακτήρες πληκτρολογούνται σε κεφαλαία.
Num Lock <Fn> + <F11>	Όταν είναι ενεργοποιημένο το Num Lock, το ενσωματωμένο πληκτρολόγιο είναι σε αριθμητική κατάσταση. Τα πλήκτρα λειτουργούν σαν αριθμομηχανή (πλήρης με αριθμητικά σύμβολα +, -, *, και /). Χρησιμοποιείτε αυτήν την κατάσταση όταν χρειάζεται να εισάγετε πολλά αριθμητικά δεδομένα. Μια καλύτερη λύση θα ήταν να συνδέσετε ένα εξωτερικό πληκτρολόγιο.
Scroll Lock <Fn> + <F12>	Όταν είναι ενεργοποιημένο το Scroll Lock, η οθόνη μετακινείται μια γραμμή πάνω ή κάτω όταν πατάτε τα βελάκια πάνω ή κάτω αντίστοιχα. Το Scroll Lock δε λειτουργεί με μερικές εφαρμογές.

Το ενσωματωμένο αριθμητικό πληκτρολόγιο λειτουργεί σαν ένα επιτραπέζιο αριθμητικό πληκτρολόγιο. Υποδηλώνεται από μικρούς χαρακτήρες που βρίσκονται στην άνω δεξιά γωνία των πλήκτρων. Για να απλοποιηθεί το υπόμνημα του πληκτρολογίου, τα σύμβολα των πλήκτρων στα βελάκια δεν είναι τυπωμένα πάνω στα πλήκτρα.

Επιθυμητή Πρόσβαση	Num Lock Ενεργοποιημένο	Num Lock Απενεργοποιημένο
Αριθμητικά πλήκτρα στο ενσωματωμένο πληκτρολόγιο	Πληκτρολογήστε αριθμούς με κανονικό τρόπο.	
Πλήκτρα ελέγχου δρομέα στο ενσωματωμένο πληκτρολόγιο	Πατάτε το <  Shift> όσο χρησιμοποιείτε τα πλήκτρα ελέγχου του δρομέα.	Πατάτε το <Fn> όσο χρησιμοποιείτε τα πλήκτρα ελέγχου του δρομέα.
Βασικά πλήκτρα πληκτρολογίου	Πατάτε το <Fn> όσο πληκτρολογείτε γράμματα στο ενσωματωμένο πληκτρολόγιο.	Πληκτρολογήστε τα γράμματα με κανονικό τρόπο.

Πλήκτρα Windows

Το πληκτρολόγιο έχει δύο πλήκτρα που εκτελούν συγκεκριμένες λειτουργίες των Windows.

Πλήκτρο	Περιγραφή
Πλήκτρο με λογότυπο των Windows 	Κουμπί Έναρξης. Συνδυασμοί με αυτό το κουμπί εκτελούν διάφορες συντομεύσεις λειτουργιών. Παρακάτω ακολουθούν μερικά παραδείγματα: : Άνοιγμα ή κλείσιμο μενού Έναρξη + <D>: Εμφάνιση επιφάνειας εργασίας + <E>: Άνοιγμα Εξερεύνηση Windows + <F>: Αναζήτηση αρχείου ή φακέλου + <G>: Κυκλική μετακίνηση στα μικροεργαλεία πλευρικής περιοχής εγγράφου + <L>: Κλειδίωμα του υπολογιστή σας (εάν είστε συνδεδεμένοι σε τομέα δικτύου), ή αλλαγή χρηστών (εάν δεν είστε συνδεδεμένοι σε τομέα δικτύου) + <M>: Ελαχιστοποιεί όλα τα παράθυρα + <R>: Προβάλλει το παράθυρο διαλόγου Εκτέλεση + <I>: Κυκλική μετακίνηση στα προγράμματα της γραμμής εργασίας + <U>: Άνοιγμα Ease of Access Center + <X>: Άνοιγμα Windows Mobility Center + <Break>: Εμφάνιση πλαισίου διαλόγου Ιδιότητες συστήματος + <↑> Shift+M : Επαναφορά ελαχιστοποιημένου παραθύρου στην επιφάνεια εργασίας + <Tab [←] _→ >: Κυκλική μετακίνηση στα προγράμματα της γραμμής εργασίας χρησιμοποιώντας το Windows Flip 3-D + <Πλήκτρο διαστήματος>: Μεταφορά όλων των μικροεργαλείων στο μπροστινό μέρος και επιλογή της ένδειξης Πλευρική περιοχή εγγράφου Windows <Ctrl> + + <F>: Αναζήτηση για υπολογιστές (εάν βρίσκεστε σε δίκτυο) <Ctrl> + + <Tab [←] _→ >: Χρησιμοποιήστε τα πλήκτρα με την ένδειξη βέλους για κυκλική μετακίνηση στα προγράμματα της γραμμής εργασίας χρησιμοποιώντας το Windows Flip 3-D



Σημείωση: Αναλόγως της έκδοσης των Windows Vista που έχετε, ορισμένες συντομεύσεις ενδέχεται να μην λειτουργούν σύμφωνα με την περιγραφή.





Πλήκτρο	Περιγραφή
Πλήκτρο εφαρμογών 	Αυτό το πλήκτρο έχει το ίδιο αποτέλεσμα με την επιλογή του δεξιού πλήκτρου του ποντικιού. Ανοίγει το μενού περιβάλλοντος της εφαρμογής.









Πλήκτρα συντόμευσης

Ο υπολογιστής χρησιμοποιεί τα πλήκτρα συντόμευσης ή συνδυασμούς πλήκτρων για πρόσβαση στα περισσότερα από τα στοιχεία ελέγχου του υπολογιστή όπως η φωτεινότητα οθόνης, η ένταση ήχου, και το βοηθητικό πρόγραμμα BIOS.

Για να ενεργοποιήσετε τα πλήκτρα συντόμευσης, πατήστε και κρατήστε πατημένο το πλήκτρο **<Fn>** πριν να πατήσετε το άλλο πλήκτρο στο συνδυασμό των πλήκτρων συντόμευσης.



Πλήκτροσυντόμευσης	Εικονίδιο	Λειτουργία	Περιγραφή
<Fn> + <F1>		Βοήθεια πλήκτρων συντόμευσης	Προβολή βοήθειας για πλήκτρα συντόμευσης.
<Fn> + <F2>		Acer eSettings	Εκκινεί το Acer eSettings στο Acer Empowering Technology. Δείτε " Acer Empowering Technology " στη σελίδα 1 .
<Fn> + <F3>		Acer ePower Management	Εκκινεί το Acer ePowerManagement στο Acer Empowering Technology. Δείτε " Acer Empowering Technology " στη σελίδα 1 .
<Fn> + <F4>		Ύπνος	Βάζει τον υπολογιστή σε κατάσταση Ύπνου.

Πλήκτροσυν τόμευσης	Εικονίδιο	Λειτουργία	Περιγραφή
<Fn> + <F5>		Εναλλαγή Οθόνης	Μεταγωγή της εξόδου οθόνης μεταξύ οθόνης απεικόνισης, εξωτερικού μόνιτορ (εάν υπάρχει) ή και των δύο.
<Fn> + <F6>		Κενή οθόνη	Απενεργοποιεί τον φωτισμό της οθόνης για εξοικονόμηση ενέργειας. Πατήστε οποιοδήποτε πλήκτρο για να επιστρέψετε.
<Fn> + <F7>		Εναλλαγή Επιφάνειας Αφής	Ενεργοποιεί και απενεργοποιεί την εσωτερική επιφάνεια αφής.
<Fn> + <F8>		Εναλλαγή ηχείων	Ενεργοποιεί και απενεργοποιεί τα ηχεία.
<Fn> + <↑>		Αύξηση έντασης	Αυξάνει την ένταση του ήχου.
<Fn> + <↓>		Μείωση έντασης	Μειώνει την ένταση του ήχου.
<Fn> + <↔>		Αύξηση Φωτεινότητας	Αυξάνει τη φωτεινότητα της οθόνης.
<Fn> + <↵>		Μείωση Φωτεινότητας	Μειώνει τη φωτεινότητα της οθόνης.

Ειδικό Πλήκτρο

Μπορείτε να βρείτε το σύμβολο του Ευρώ και του δολαρίου ΗΠΑ στο άνω κεντρικό και/ή κάτω δεξί μέρος του πληκτρολογίου.



Το σύμβολο του Ευρώ

- 1 Ανοίξτε έναν συντάκτη ή επεξεργαστή κειμένου.
- 2 Πατήστε το <€> στο κάτω δεξιό μέρος του πληκτρολογίου, ή κρατήστε πατημένο το <Alt Gr> και ακολούθως πατήστε το πλήκτρο <5> στο άνω κέντρο του πληκτρολογίου.



.....

Σημείωση: Ορισμένες γραμματοσειρές και λογισμικό δεν υποστηρίζουν το σύμβολο του Ευρώ. Ανατρέξτε στην ιστοσελίδα www.microsoft.com/typography/faq/faq12.htm για περισσότερες πληροφορίες.

Το σύμβολο του δολαρίου των ΗΠΑ

- 1 Ανοίξτε έναν συντάκτη ή επεξεργαστή κειμένου.
- 2 Πατήστε το <\$> στο κάτω δεξιό μέρος του πληκτρολογίου, ή κρατήστε πατημένο το <↑ Shift> και ακολούθως πατήστε το πλήκτρο <4> στο άνω κέντρο του πληκτρολογίου.



.....

Σημείωση: Η λειτουργία αυτή ποικίλει αναλόγως των ρυθμίσεων γλώσσας.

Εκτίναξη του συρταριού της μονάδας οπτικού δίσκου (CD ή DVD)

Για εκτίναξη του συρταριού της μονάδας οπτικού δίσκου όταν ο υπολογιστής είναι ενεργοποιημένος, πατήστε το κουμπί εκτίναξης της μονάδας.



Όταν η παροχή ρεύματος είναι απενεργοποιημένη, μπορείτε να πραγματοποιήσετε εκτίναξη του συρταριού της μονάδας οπτικού δίσκου χρησιμοποιώντας την σπή έκτακτης εκτίναξης.

Χρήση μιας κλειδαριάς ασφαλείας

Ο φορητός υπολογιστής διατίθεται με υποδοχή ασφαλείας συμβατή με Kensington για λουκέτο ασφαλείας.



Τυλίξτε το καλώδιο μιας κλειδαριάς ασφαλείας γύρω από ένα ακίνητο αντικείμενο όπως ένα τραπέζι ή το χερούλι ενός κλειδωμένου συρταριού. Εισάγετε την κλειδαριά στην εγκοπή και γυρίστε το κλειδί για να ασφαλίσετε την κλειδαριά. Διατίθενται επίσης μερικά μοντέλα δίχως κλειδί.

Ήχος

Ο υπολογιστής διατίθεται με σύστημα Ήχου Υψηλής Ανάλυσης 32-bit της Intel (Intel High-Definition), και ενσωματωμένα στερεοφωνικά ηχεία.



Ρύθμιση της έντασης ήχου

Η ρύθμιση της έντασης στο υπολογιστή είναι όσο εύκολη όσο είναι το πάτημα μερικών κουμπιών. Δείτε το **"Χρήση του πληκτρολογίου"** στη **σελίδα 31** για περισσότερες πληροφορίες σχετικά με τη ρύθμιση του ήχου των ηχείων.

Συσκευή τηλεφώνου VoIP Bluetooth® της Acer

1. Εξοικείωση με τη συσκευή τηλεφώνου VoIP





1.1 Περιεχόμενα συσκευασίας

Ελέγξτε εάν υπάρχουν τα ακόλουθα είδη στη συσκευασία της συσκευής τηλεφώνου VoIP Bluetooth:

1. Συσκευή τηλεφώνου VoIP Bluetooth της Acer
2. Γρήγορος οδηγός

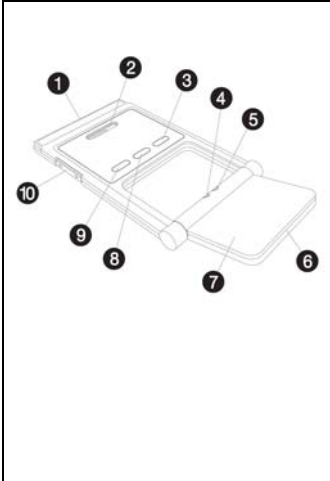
Απευθυνθείτε στο κατάστημα λιανικής πώλησης αμέσως, εάν κάποιο από τα είδη έχει υποστεί ζημία ή δεν περιλαμβάνεται.

1.2 Διάταξη

	1	Συνδετήρας διεπαφής κάρτας PC (PCMCIA)
	2	Ηχείο
	3	Κουμπί τροφοδοσίας 
	4	Ενδείκτης σύνδεσης/αντιστοίχισης Bluetooth
	5	Ενδείκτης φόρτισης/τροφοδοσίας
	6	Μικρόφωνο
	7	Καπάκι
	8	Κουμπί σύνδεσης/αντιστοίχισης Bluetooth button 
	9	Κουμπί μεγαφώνου 
	10	Κουμπί αύξησης/μείωσης της έντασης

1.3 Ενδείκτες LED

LED	Χρώμα	Κατάσταση	Περιγραφή
Ενδείκτης σύνδεσης/ αντιστοίχισης Bluetooth	Μπλε	Αναβοσβήνει γρήγορα	Η συσκευή τηλεφώνου βρίσκεται σε λειτουργία αντιστοίχισης.
		Αναβοσβήνει αργά	Πραγματοποιείται ζεύξη της συσκευής τηλεφώνου με το φορητό υπολογιστή.
		Off	Δεν υπάρχει αντιστοίχιση ή ζεύξη της συσκευής τηλεφώνου με το φορητό υπολογιστή.
Ενδείκτης φόρτισης/ τροφοδοσίας	Πορτοκαλί	On	Πραγματοποιείται φόρτιση της συσκευής τηλεφώνου.
		Off	Η συσκευή τηλεφώνου φορτίστηκε πλήρως.
		Αναβοσβήνει	Απαιτείται επαναφόρτιση της συσκευής τηλεφώνου.

1.4 Φόρτιση της συσκευής τηλεφώνου

Απαιτείται φόρτιση της συσκευής τηλεφώνου πριν από την αρχική χρήση. Απαιτούνται τέσσερις ώρες περίπου για μία πλήρη φόρτιση.

Για να φορτίσετε τη συσκευή τηλεφώνου:

1. Ενεργοποιήστε το φορητό υπολογιστή.
2. Εντοπίστε την υποδοχή της κάρτας PC (PCMCIA).
3. Τοποθετήστε τη συσκευή τηλεφώνου στην υποδοχή με την ετικέτα στραμμένη προς τα πάνω. Βεβαιωθείτε ότι η συσκευή τηλεφώνου εδράζεται πλήρως στην υποδοχή.

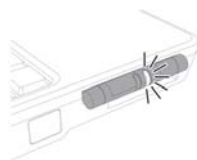



Σημείωση: Ο φορητός υπολογιστής ανιχνεύει τη συσκευή και εμφανίζεται το παράθυρο **New Device Wizard** (Οδηγός νέας συσκευής). Κάντε κλικ στο **No, not this time**, (Όχι, όχι αυτή τη φορά) και ακολούθως κλείστε το παράθυρο.

4. Ο ενδείκτης τροφοδοσίας/φόρτισης ανάβει στη διάρκεια της φόρτισης και σβήνει όταν η μπαταρία φορτιστεί πλήρως. Αφαιρέστε τη συσκευή τηλεφώνου από την υποδοχή της κάρτας PC όταν ολοκληρωθεί η φόρτιση.

2. Σύνδεση της συσκευής τηλεφώνου στο φορητό υπολογιστή

Το κέντρο σύνδεσης ακουστικών Bluetooth του Acer VCM είναι ένα χρήσιμο εργαλείο για να συνδέσετε τη συσκευή τηλεφώνου στο φορητό υπολογιστή.

Για να συνδέσετε τη συσκευή τηλεφώνου στο φορητό υπολογιστή:

1. Αφαιρέστε τη συσκευή τηλεφώνου από την υποδοχή της κάρτας PC, εάν αυτό είναι απαραίτητο, ακολουθώντας πιέστε το κουμπί τροφοδοσίας της συσκευής για τρία δευτερόλεπτα. Η συσκευή τηλεφώνου εκπέμπει δύο ηχητικά σήματα (μπιπ) και η ενδεικτική λυχνία LED φόρτισης/τροφοδοσίας αναβοσβήνει για να δηλώσει ότι η συσκευή ενεργοποιήθηκε.
2. Πιέστε το κουμπί σύνδεσης/αντιστοίχισης Bluetooth  για τρία δευτερόλεπτα για να θέσετε τη συσκευή τηλεφώνου σε "pair-link mode" (λειτουργία αντιστοίχισης-ζεύξης). Η συσκευή τηλεφώνου εκπέμπει δύο ηχητικά σήματα (μπιπ) και οι ενδεικτικές λυχνίες LED σύνδεσης/αντιστοίχισης και φόρτισης/τροφοδοσίας αναβοσβήνουν εναλλάξ.
3. Κάντε δεξιό κλικ στο εικονίδιο του Acer VCM  στη γραμμή εργασιών, ακολουθώντας επιλέξτε **Κέντρο σύνδεσης ακουστικών Bluetooth...** από το αναδυόμενο μενού. Εάν δεν έχετε αντιστοιχίσει παλαιότερα άλλες συσκευές ακουστικών Bluetooth με το φορητό υπολογιστή, το Acer VCM πραγματοποιεί αυτόματη σάρωση όλων των συσκευών ακουστικών Bluetooth που βρίσκονται εντός εμβέλειας, ακολουθώντας προχωρεί στην αναγραφή τους στον **Κατάλογο ακουστικών Bluetooth** με **Νέα** κατάσταση. Διαφορετικά, οποιαδήποτε συσκευή ακουστικών Bluetooth που αντιστοιχήθηκε παλαιότερα εμφανίζει την ένδειξη **"Read to Use"** (Έτοιμο προς χρήση).

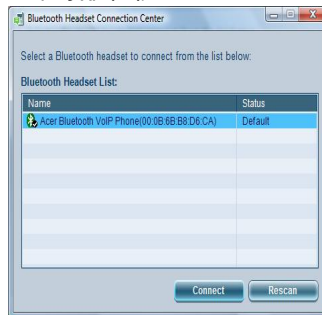

4. Κάντε κλικ στο **Συσκευή τηλεφώνου VoIP Bluetooth της Acer** από τον κατάλογο, ακολούθως κάντε κλικ στο **Σύνδεση**. Το Acer VCM πραγματοποιεί αυτόματη αντιστοίχιση της συσκευής τηλεφώνου με το φορητό υπολογιστή, ακολούθως πραγματοποιεί αλλαγή της κατάστασης της συσκευής σε **"Default Use"** (Προεπιλεγμένη χρήση).

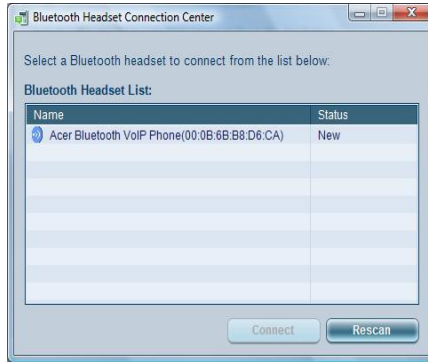

Σημείωση: Κάντε κλικ στο **Νέα σάρωση**, εάν η συσκευή τηλεφώνου VoIP Bluetooth της Acer δεν εμφανιστεί στον κατάλογο. Μετά από την αντιστοίχιση, πραγματοποιείται αυτόματη σύνδεση της συσκευής τηλεφώνου στο φορητό υπολογιστή μέσω του Acer VCM κάθε φορά που ενεργοποιείτε τη συσκευή. Δεν απαιτείται να πραγματοποιήσετε νέα σύνδεση της συσκευής τηλεφώνου.

3. Χρήση της συσκευής τηλεφώνου

Μπορείτε να χρησιμοποιήσετε τη συσκευή τηλεφώνου σε λειτουργία ως συσκευή χειρός ή ανοιχτής ακρόασης (μεγάφωνο). Κατά τη λήψη μίας κλήσης ιντερνέτ μέσω της υπηρεσίας στιγμιαίων μηνυμάτων (δηλαδή, MSN[®] Messenger, Skype), πιέστε το κουμπί σύνδεσης/αντιστοίχισης Bluetooth . Πραγματοποιείται αυτόματη εκτροπή της εισερχόμενης κλήσης φωνής στο μεγάφωνο της συσκευής τηλεφώνου ώστε να λάβετε την κλήση.



Σημείωση: Η λήψη/απάντηση κλήσεων ιντερνέτ μέσω της συσκευής τηλεφώνου είναι εφικτή μόνον όταν υπάρχει ζεύξη της συσκευής με το φορητό υπολογιστή. Κάθε φορά που ενεργοποιείτε τη συσκευή τηλεφώνου, πραγματοποιείται αυτόματη ζεύξη της συσκευής με το φορητό υπολογιστή μέσω του Acer VCM. Μετά από την ολοκλήρωση της ζεύξης, ο ενδείκτης σύνδεσης/αντιστοίχισης Bluetooth της συσκευής τηλεφώνου αναβοσβήνει αργά.

Για μετάβαση στη λειτουργία ανοιχτής ακρόασης, περιστρέψτε το καπάκι της συσκευής αριστερόστροφα, ακολούθως πιέστε το κουμπί του μεγάφωνου . Ανατρέξτε στην εικόνα κατωτέρω.



Χρήση των βοηθητικών προγραμμάτων

Acer GridVista

(συμβατό με απεικόνιση διπλής οθόνης)



Σημείωση: Αυτό το χαρακτηριστικό είναι διαθέσιμο μόνο σε ορισμένα μοντέλα.

Για να ενεργοποιήσετε τη δυνατότητα διπλών οθονών τους φορητού υπολογιστή σας, βεβαιωθείτε πρώτα ότι συνδέσατε τη δεύτερη οθόνη, στη συνέχεια, ανοίξτε το πλαίσιο διαλόγου Ρυθμίσεις οθόνης χρησιμοποιώντας το Πίνακα ελέγχου ή κάνοντας δεξιά κλικ στο Επιφάνεια εργασίας των Windows και επιλέγοντας **Προσαρμογή**. Επιλέξτε το εικονίδιο της δευτερεύουσας οθόνης (2) στο πλαίσιο οθόνης και στη συνέχεια κάντε κλικ στο πλαίσιο ελέγχου **Να επεκταθεί η επιφάνεια εργασίας σε αυτή την οθόνη**. Τέλος, πατήστε **Εφαρμογή** για ενεργοποίηση των νέων ρυθμίσεων και κάντε κλικ στο **OK** για αποπεράτωση της διαδικασίας.

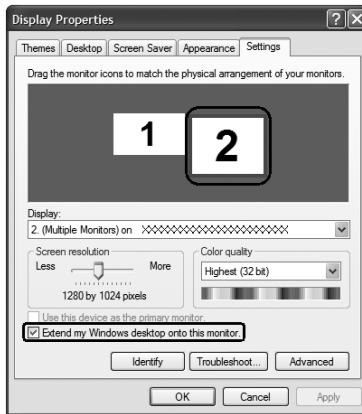

είναι εφικτή η εμφάνιση πολλαπλών παραθύρων στην ίδια οθόνη. Για πρόσβαση στη συγκεκριμένη λειτουργία, μεταβείτε στο **Εκκίνηση, Όλα τα Προγράμματα** και κάντε κλικ στο **Acer GridVista**. Μπορείτε να επιλέξετε οποιαδήποτε από τις τέσσερις ρυθμίσεις απεικόνισης κατωτέρω:

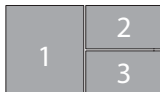

Διπλό (Κάθετο), Τριπλό (κύριο στα αριστερά), Τριπλό (κύριο στα δεξιά) ή Τετραπλό

Το Acer GridVista είναι συμβατό με απεικόνιση διπλής οθόνης, πράγμα το οποίο επιτρέπει την ανεξάρτητη διαίρεση κάθε οθόνης

Η ρύθμιση του Acer GridVista είναι απλή:

- 1 Τρέξτε το Acer GridVista και επιλέξτε την επιθυμητή σύνθεση οθόνης για κάθε οθόνη ξεχωριστά από τη γραμμή εργασιών.
- 2 Μεταφέρετε και εναποθέστε το κάθε παράθυρο στο κατάλληλο πλέγμα.
- 3 Απολαύστε την άνεση που προσφέρει μια καλώς οργανωμένη επιφάνεια εργασίας.

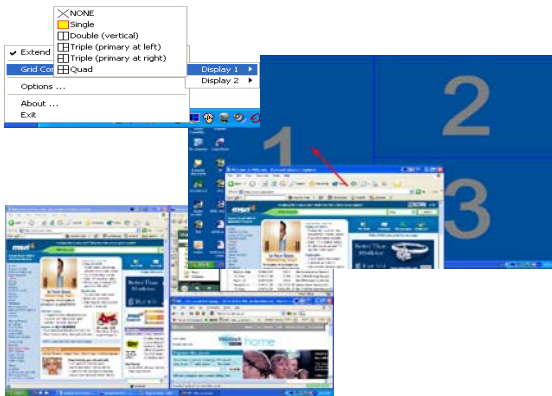

Σημείωση: Παρακαλούμε βεβαιωθείτε ότι η ανάλυση του δεύτερου μόνιτο ρυθμίστηκε στην τιμή που συνιστά ο κατασκευαστής.

Launch Manager

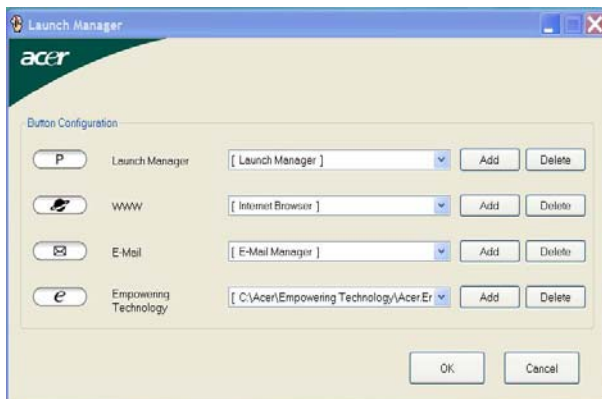

Το Launch Manager σας επιτρέπει να ορίσετε τα 4 πλήκτρα ταχείας εκτέλεσης που βρίσκονται πάνω από το πληκτρολόγιο. Ανατρέξτε στην ενότητα "**Πλήκτρα ταχείας εκτέλεσης**" στη **σελίδα 28** για τη θέση αυτών των πλήκτρων.

Μπορείτε να αποκτήσετε πρόσβαση στο Launch Manager κάνοντας κλικ στο **Εκκίνηση, Όλα τα Προγράμματα**, και έπειτα **Launch Manager** για να εκκινήσετε την εφαρμογή.

Norton Internet Security

Το Norton Internet Security είναι ένα αντιϊικό βοηθητικό πρόγραμμα που μπορεί να παρέχει προστασία κατά των ιών, διατηρώντας τα δεδομένα σας ασφαλή και προστατευμένα.

Πώς ελέγχω για ιούς;

- 1 Κάντε διπλό κλικ στο εικονίδιο **Norton Internet Security** στην επιφάνεια εργασίας των Windows.
- 2 Επιλέξτε **Tasks & Scans**.
- 3 Επιλέξτε **Run Scan** για να σαρώσετε το σύστημά σας.



- 4 Όταν ολοκληρωθεί η σάρωση, εξετάστε τα αποτελέσματα της σάρωσης.



Σημείωση: Για βέλτιστη ασφάλεια, εκτελέστε πλήρη σάρωση συστήματος όταν πραγματοποιείτε σάρωση του υπολογιστή σας για πρώτη φορά.

Μπορείτε να προγραμματίσετε προσαρμοσμένες σαρώσεις για την ανίχνευση ιών για την εκτέλεση των οποίων δεν απαιτείται η παρουσία σας σε συγκεκριμένες ημερομηνίες και ώρες ή κατά περιοδικά διαστήματα. Εάν κάνετε χρήση του υπολογιστή κατά την έναρξη μιας προγραμματισμένης σάρωσης, αυτή εκτελείται στο παρασκήνιο έτσι ώστε να μην απαιτείται η διακοπή της εργασίας σας.

Για περαιτέρω πληροφορίες ανατρέξτε στα αρχεία βοήθειας του Norton Internet Security.

Συχνές ερωτήσεις

Η ακόλουθη είναι μια λίστα από πιθανές καταστάσεις που μπορεί να προκύψουν κατά τη χρήση του υπολογιστή σας. Παρέχονται εύκολες απαντήσεις και λύσεις για την καθεμία.

Πάτησα το κουμπί τροφοδοσίας, αλλά δεν πραγματοποιείται ενεργοποίηση ούτε εκκίνηση του υπολογιστή.

Δείτε την ένδειξη Ισχύος:

- Αν δεν είναι αναμμένη, δεν υπάρχει ρεύμα στον υπολογιστή. Ελέγξτε τα ακόλουθα:
 - Αν ο υπολογιστής λειτουργεί με μπαταρία, μπορεί να έχει αποφορτιστεί και να μη μπορεί να ξεκινήσει τον υπολογιστή. Συνδέστε τον προσαρμογέα (adapter) για να επαναφορτίσετε το πακέτο μπαταρίας.
 - Σιγουρευτείτε πως ο προσαρμογέας ρεύματος είναι σωστά συνδεδεμένος στον υπολογιστή και στην πρίζα ρεύματος.
- Αν η ένδειξή του είναι αναμμένη, ελέγξτε τα ακόλουθα:
 - Υπάρχει μη εκκινούμενος δίσκος (όχι του συστήματος) στον εξωτερικό οδηγό δισκέτας USB; Αφαιρέστε ή αντικαταστήστε τον με δίσκο του συστήματος και πατήστε **<Ctrl> + <Alt> + ** για επανεκκίνηση του συστήματος.

Δεν εμφανίζεται τίποτα στην οθόνη.

Το σύστημα διαχείρισης ενέργειας του υπολογιστή σβήνει αυτόματα την οθόνη για να εξοικονομήσει ενέργεια. Πατήστε οποιοδήποτε κουμπί για να ανάψετε πάλι την οθόνη.

Αν πατώντας ένα πλήκτρο δεν ανάψει πάλι η οθόνη, δύο πράγματα μπορεί να είναι η αιτία:

- Μπορεί να είναι πολύ χαμηλό το επίπεδο φωτεινότητας. Πατήστε **<Fn> + <←>** (αύξηση) για να ρυθμίσετε το βαθμό φωτεινότητας.
- Η συσκευή προβολής μπορεί να έχει ρυθμιστεί σε ένα εξωτερικό μόνιτορ. Πατήστε το πλήκτρο συντόμευσης εναλλαγής οθόνης **<Fn> + <F5>** για να αλλάξετε την οθόνη στον υπολογιστή.
- Εάν η ενδεικτική λυχνία αναμονής είναι αναμμένη, ο υπολογιστής βρίσκεται σε λειτουργία αναμονής. Πατήστε και ελευθερώστε το κουμπί τροφοδοσίας ώστε να αρχίσετε την εργασία ξανά.

Η εικόνα δεν καλύπτει όλη την οθόνη (δεν είναι full-screen).

Κάθε οθόνη απεικόνισης υπολογιστή διαθέτει διαφορετική εγγενή ανάλυση αναλόγως του μεγέθους της οθόνης. Εάν ρυθμίσετε την ανάλυση σε χαμηλότερη τιμή από την εγγενή ανάλυση, τότε η οθόνη επεκτείνεται και καταλαμβάνει ολόκληρη την οθόνη απεικόνισης του υπολογιστή. Κάντε δεξιό κλικ στην επιφάνεια εργασίας των Windows και επιλέξτε **ιδιότητες** για να εμφανίσετε το πλαίσιο διαλόγου ιδιότητες απεικόνισης. Ακολουθώντας κάντε κλικ στην κάρτα **ρυθμίσεις** ώστε να βεβαιωθείτε ότι η ανάλυση ρυθμίστηκε στην κατάλληλη τιμή. Αναλύσεις χαμηλότερες από την καθορισμένη τιμή δεν προβάλλονται σε πλήρη οθόνη στον υπολογιστή ή σε εξωτερικό μόνιτορ.

Δεν ακούγεται ήχος από τον υπολογιστή.

Ελέγξτε τα ακόλουθα:

- Μπορεί να έχει γίνει σιώπηση της έντασης. Στα Windows, δείτε το εικονίδιο ελέγχου έντασης (ηχεία) στην γραμμή εργασιών. Αν είναι διαγραμμένο, κάντε κλικ στο εικονίδιο και αφαιρέστε την επιλογή **Γεν. αποκοπή**.
- Το επίπεδο της έντασης μπορεί να είναι πολύ χαμηλά. Στα Windows, δείτε το εικονίδιο ελέγχου έντασης (ηχεία) στην γραμμή εργασιών. Μπορείτε επίσης να χρησιμοποιήσετε τα κουμπιά ελέγχου έντασης για τη ρύθμιση της έντασης του ήχου. Ανατρέξτε στην ενότητα "Πλήκτρα συντόμευσης" στη σελίδα 35 για περισσότερες λεπτομέρειες.
- Εάν υπάρχουν συνδεδεμένα ακουστικά, ακουστικά "ψείρες" ή εξωτερικά ηχεία στη θύρα εξόδου ακουστικού σήματος στο μπροστινό πίνακα του υπολογιστή, τότε τα εσωτερικά ηχεία απενεργοποιούνται αυτόματα.

Επιθυμώ να πραγματοποιήσω εκτίναξη του συρταριού της μονάδας οπτικού δίσκου χωρίς να ενεργοποιήσω την τροφοδοσία.

Υπάρχει μια οπή μηχανικής εκτίναξης πάνω στη μονάδα οπτικού δίσκου.

Τοποθετήστε απλά τη μύτη ενός μολυβιού ή το άκρο ενός συνδετήρα μέσα στην οπή και πατήστε ώστε να πραγματοποιηθεί εκτίναξη του συρταριού. (Αν το μοντέλο της μονάδας οπτικού δίσκου του υπολογιστή σας είναι υποδοχής φόρτωσης, δε θα έχει θύρα επείγουσας εξαγωγής.)

Δεν ανταποκρίνεται το πληκτρολόγιο.

Δοκιμάστε να συνδέσετε ένα εξωτερικό πληκτρολόγιο σε μια θύρα USB στη δεξιά ή αριστερή πλευρά του υπολογιστή. Αν δουλέψει, επικοινωνήστε με τον αντιπρόσωπό σας ή με ένα εξουσιοδοτημένο κέντρο επισκευών καθώς μπορεί να έχει χαλαρώσει το καλώδιο του εσωτερικού πληκτρολογίου.

Δε λειτουργεί η θύρα υπέρυθρων

Ελέγξτε τα ακόλουθα:

- Σιγουρευτείτε πως οι θύρες υπέρυθρων των δύο συσκευών κοιτάνε η μια την άλλη (+/- 15 μοίρες) και είναι το πολύ ένα μέτρο μακριά.
- Σιγουρευτείτε πως υπάρχει καθαρή πορεία ανάμεσα στις δύο θύρες υπέρυθρων. Δε θα πρέπει τίποτα να μπλοκάρει τις θύρες.
- Σιγουρευτείτε πως έχετε το κατάλληλο λογισμικό να τρέχει και στις δύο συσκευές (για μεταφορές αρχείων) ή πως έχετε τα κατάλληλα προγράμματα οδήγησης (για εκτύπωση σε εκτυπωτή υπέρυθρων).
- Στη διάρκεια του POST, πατήστε **<F2>** για να προσπελάσετε την Εφαρμογή BIOS (BIOS utility) και να επιβεβαιώσετε πως είναι ενεργοποιημένη η θύρα υπέρυθρων.
- Σιγουρευτείτε πως και οι δύο συσκευές είναι σύμφωνες με IrDA.

Ο εκτυπωτής δεν λειτουργεί.

Ελέγξτε τα ακόλουθα:

- Σιγουρευτείτε πως ο εκτυπωτής είναι συνδεδεμένος σε μια πρίζα ρεύματος και είναι ενεργοποιημένος.
- Βεβαιωθείτε ότι υπάρχει ασφαλής σύνδεση του καλώδιου του εκτυπωτή στην παράλληλη ή USB θύρα του υπολογιστή και την αντίστοιχη θύρα του εκτυπωτή.

Θέλω να ρυθμίσω την τοποθεσία μου για να χρησιμοποιήσω το εσωτερικό μόντεμ.

Για να χρησιμοποιήσετε σωστά τα λογισμικό επικοινωνιών (π.χ. Hyper Terminal), πρέπει να ρυθμίσετε την τοποθεσία σας:

- 1 Κάντε κλικ στο κουμπί **Έναρξη, Ρυθμίσεις** και στην επιλογή **Πίνακας Ελέγχου**.
- 2 Κάντε διπλό κλικ στο εικονίδιο **Επιλογές τηλεφώνου και μόντεμ**.
- 3 Κάντε κλικ στην καρτέλα **Κανόνες κλήσης** και ξεκινήστε να ρυθμίζετε την τοποθεσία σας.

Ανατρέξτε στο εγχειρίδιο των Windows.



Σημείωση: Προσέξτε ότι, στη διάρκεια της πρώτης εκκίνησης του φορητού υπολογιστή, μπορείτε να παραβλέψετε τη ρύθμιση της σύνδεσης ιντερνέτ, καθώς δεν είναι απαραίτητο να επηρεάσετε την εγκατάσταση του συνολικού λειτουργικού συστήματος. Όταν ρυθμιστεί το λειτουργικό σύστημα, μπορείτε να προχωρήσετε στη ρύθμιση της σύνδεσης ιντερνέτ.

Επιθυμώ την επαναφορά του υπολογιστή μου στις αρχικές του ρυθμίσεις χωρίς CD επανόρθωσης.



Σημείωση: Εάν το σύστημά σας είναι η πολύγλωσση έκδοση, τότε το λειτουργικό σύστημα και η γλώσσα που επιλέγετε όταν ενεργοποιείτε το σύστημα για πρώτη φορά θα είναι και η μόνη επιλογή για τις μελλοντικές περιπτώσεις επανορθωτικών λειτουργιών.

Αυτή η διαδικασία ανάκτησης σας βοηθάει να επαναφέρετε το δίσκο C: με το αρχικό λογισμικό που είναι εγκαταστημένο όταν αγοράζετε το φορητό σας υπολογιστή. Ακολουθήστε τα βήματα παρακάτω για να αναδομήσετε το δίσκο C: σας. (Ο δίσκος C: σας θα διαμορφωθεί ξανά [reformatted] και θα διαγραφούν όλα τα δεδομένα.) Είναι σημαντικό να δημιουργήσετε αντίγραφα ασφαλείας όλων των αρχείων δεδομένων σας πριν να χρησιμοποιήσετε αυτήν την επιλογή.

Πριν να εκτελέσετε μια επαναφορά, παρακαλούμε ελέγξτε τις ρυθμίσεις του BIOS.

- 1 Ελέγξτε για να δείτε αν είναι ενεργοποιημένη ή όχι η λειτουργία **Acer disk-to-disk recovery**.
- 2 Σιγουρευτείτε πως η ρύθμιση **D2D Recovery** στο **Main** είναι στο **Enabled**.
- 3 Βγείτε από το βοηθητικό πρόγραμμα BIOS (BIOS utility) και αποθηκεύστε τις αλλαγές.



Σημείωση: Για να ενεργοποιήσετε το βοηθητικό πρόγραμμα BIOS (BIOS utility), πατήστε το **<F2>** στη διάρκεια του POST.

Για έναρξη της διαδικασίας επαναφοράς:

- 1 Επανεκκινήστε το σύστημα.
- 2 Ενώ εμφανίζεται το λογότυπο Acer. Πατήστε **<Alt> + <F10>** ταυτόχρονα για να εισέλθετε στη διαδικασία ανάκτησης.
- 3 Ανατρέξτε στις οδηγίες της οθόνης όσον αφορά την επανόρθωση του συστήματος.



Σημαντικό! Αυτή η δυνατότητα καταλαμβάνει 10 GB σε ένα κρυφό διαμέρισμα του σκληρού σας δίσκου.

Αίτηση επισκευής

Εγγύηση Διεθνή Ταξιδιώτη (International Travelers Warranty; ITW)

Ο υπολογιστής σας καλύπτεται από την Εγγύηση Διεθνή Ταξιδιώτη (ITW) που σας προσφέρει ασφάλεια και ηρεμία όταν ταξιδεύετε. Το παγκόσμιο δίκτυό μας κέντρων επισκευών υπάρχει για να σας βοηθάει.

Ένα διαβατήριο ITW έρχεται με τον υπολογιστή σας. Αυτό το διαβατήριο περιέχει όσα πρέπει να γνωρίζετε σχετικά με το πρόγραμμα ITW. Μια λίστα διαθέσιμων, εξουσιοδοτημένων κέντρων επισκευών βρίσκεται σε αυτό το χρήσιμο βιβλιαράκι. Διαβάστε αυτό το διαβατήριο προσεκτικά.

Πάντα να έχετε μαζί σας το ITW διαβατήριο σας, ειδικά όταν ταξιδεύετε για να λαμβάνετε τα οφέλη των κέντρων επισκευών μας. Τοποθετήστε την απόδειξη αγοράς στο καρτελάκι που βρίσκεται στο μπροστινό κάλυμμα του διαβατηρίου ITW.

Αν η χώρα που ταξιδεύετε δεν έχει εξουσιοδοτημένο κέντρο επισκευών ITW από την Acer, μπορείτε να επικοινωνήσετε με τα γραφεία μας παγκοσμίως.

Παρακαλώ συμβουλευτείτε <http://global.acer.com>.

Πριν να τηλεφωνήσετε

Παρακαλούμε να έχετε διαθέσιμες τις παρακάτω πληροφορίες όταν καλείτε μια online υπηρεσία της Acer, παρακαλούμε να είστε κοντά στον υπολογιστή σας όταν τηλεφωνείτε. Με την υποστήριξή σας, μπορούμε να μειώσουμε το χρόνο που χρειάζεται ένα τηλεφώνημα και να σας βοηθήσουμε να λύσετε τα προβλήματά σας αποδοτικά. Αν υπάρχουν μηνύματα σφαλμάτων ή μπιπ από τον υπολογιστή σας, καταγράψτε τα όπως εμφανίζονται στην οθόνη (ή τον αριθμό και την ακολουθία στην περίπτωση των μπιπ).

Χρειάζεται να παράσχετε τις ακόλουθες πληροφορίες:

Όνομα: _____

Διεύθυνση: _____

Αριθμός τηλεφώνου: _____

Τύπος μηχανήματος και μοντέλου: _____

Σειριακός αριθμός: _____

Ημερομηνία αγοράς: _____

Συστοιχία μπαταριών

Ο υπολογιστής χρησιμοποιεί μία συστοιχία μπαταριών για χρήση μακράς διάρκειας μεταξύ φορτίσεων.

Χαρακτηριστικά συστοιχίας μπαταριών

Η συστοιχία μπαταριών έχει τα ακόλουθα χαρακτηριστικά:

- Χρησιμοποιεί πρότυπα τρέχουσας τεχνολογίας μπαταριών.
- Διαθέτει προειδοποιητική ένδειξη χαμηλής φόρτισης.

Η μπαταρία επαναφορτίζεται κάθε φορά που συνδέετε τον υπολογιστή στον προσαρμογέα AC. Ο υπολογιστής σας υποστηρίζει φόρτιση κατά τη χρήση, καθιστώντας εφικτή την επαναφόρτιση της μπαταρίας ενώ συνεχίζετε να χρησιμοποιείτε τον υπολογιστή. Πάντως, η επαναφόρτιση με απενεργοποιημένο υπολογιστή καταλήγει σε σημαντικά μικρότερο χρόνο φόρτισης.

Η μπαταρία χρησιμεύει όταν ταξιδεύετε ή στη διάρκεια μίας διακοπής ρεύματος. Συνιστάται να υπάρχει διαθέσιμη μία επιπλέον πλήρως φορτισμένη συστοιχία μπαταριών ως εφεδρική. Απευθυνθείτε στον αντιπρόσωπό σας για λεπτομέρειες όσον αφορά την παραγγελία μίας εφεδρικής συστοιχίας μπαταριών.

Μεγιστοποίηση της ωφέλιμης ζωής της μπαταρίας

Όπως και με τις υπόλοιπες μπαταρίες, οι επιδόσεις της μπαταρίας του υπολογιστή σας υποβαθμίζονται με την πάροδο του χρόνου. Αυτό σημαίνει ότι οι επιδόσεις της μπαταρίας μειώνονται με την πάροδο του χρόνου και τη χρήση. Για να μεγιστοποιήσετε την ωφέλιμη ζωή της μπαταρίας σας, συνιστάται η τήρηση των συστάσεων που ορίζονται κατωτέρω.

Προετοιμασία μίας νέας συστοιχίας μπαταριών

Πριν από τη χρήση μίας συστοιχίας μπαταριών για πρώτη φορά, υπάρχει μία διαδικασία "προετοιμασίας" που θα πρέπει να ακολουθήσετε:

- 1 Εισάγετε τη νέα μπαταρία χωρίς να ενεργοποιήσετε τον υπολογιστή.
- 2 Συνδέστε τον προσαρμογέα AC και πραγματοποιήστε πλήρη φόρτιση της μπαταρίας.
- 3 Αποσυνδέστε τον προσαρμογέα AC.

- 4 Ενεργοποιήστε τον υπολογιστή και χρησιμοποιήστε τον με τροφοδοσία μπαταρίας.
- 5 Εκφορτίστε πλήρως τη μπαταρία έως ότου εμφανιστεί η προειδοποιητική ένδειξη χαμηλής φόρτισης.
- 6 Επανασυνδέστε τον προσαρμογέα AC και πραγματοποιήστε πλήρη φόρτιση της μπαταρίας ξανά.

Ακολουθήστε τα ανωτέρω βήματα ξανά, έως ότου η μπαταρία φορτιστεί και εκφορτιστεί τρεις φορές.

Εφαρμόστε τη διαδικασία προετοιμασίας για όλες τις νέες μπαταρίες ή εάν μία μπαταρία δεν έχει χρησιμοποιηθεί για μεγάλο χρονικό διάστημα. Εάν ο υπολογιστής προορίζεται για φύλαξη για χρονικό διάστημα μεγαλύτερο των δύο εβδομάδων, συνιστάται η αφαίρεση της συστοιχίας μπαταριών από τη μονάδα.



Προειδοποίηση: Μην εκθέτετε τις συστοιχίες μπαταριών σε θερμοκρασίες κάτω από 0°C (32°F) ή πάνω από 45°C (113°F). Οι ακραίες θερμοκρασίες ενδέχεται να επηρεάσουν αρνητικά τη συστοιχία μπαταριών.

Εφαρμόζοντας τη διαδικασία προετοιμασίας της μπαταρίας, προετοιμάζετε τη μπαταρία ώστε να δεχθεί τη μέγιστη δυνατή φόρτιση. Η μη εφαρμογή της συγκεκριμένης διαδικασίας θα εμποδίσει την επίτευξη μέγιστης φόρτισης από τη μπαταρία και θα έχει ως αποτέλεσμα τη συντόμωση της ωφέλιμης ζωής της.

Επιπλέον, η ωφέλιμη ζωή της μπαταρίας επηρεάζεται αρνητικά στις ακόλουθες περιπτώσεις προτύπων χρήσης:

- Χρήση του υπολογιστή με συνεχή τροφοδοσία AC έχοντας εισάγει τη μπαταρία. Εάν επιθυμείτε να κάνετε συνεχή χρήση του υπολογιστή με τροφοδοσία AC, συνιστάται η αφαίρεση της συστοιχίας μπαταριών μετά από την πλήρη φόρτισή της.
- Η μη εκφόρτιση και επαναφόρτιση της μπαταρίας στα όριά της, όπως περιγράφεται ανωτέρω.
- Συχνή χρήση περισσότερο χρησιμοποιείτε τη μπαταρία, τόσο γρηγορότερα θα φθάσει στο τέλος της ωφέλιμης ζωής της. Μία τυπική μπαταρία υπολογιστή έχει διάρκεια ζωής 300 φορτίσεων περίπου.

Τοποθέτηση και αφαίρεση συστοιχίας μπαταριών



Σημαντικό! Πριν από την αφαίρεση της μπαταρίας από τη μονάδα, συνδέστε τον προσαρμογέα AC, εάν επιθυμείτε να συνεχίσετε τη χρήση του υπολογιστή σας. Διαφορετικά, απενεργοποιήστε πρώτα τον υπολογιστή.

Για να τοποθετήσετε τη συστοιχία μπαταριών:

- 1 Ευθυγραμμίστε τη μπαταρία με το φατνίο του ανοιχτού διαμερίσματος μπαταρίαςότι το άκρο με τις επαφές εισάγετε πρώτο και ότι η πάνω επιφάνεια της μπαταρίας είναι στραμμένη προς τα πάνω.
- 2 Σύρετε τη μπαταρία μέσα στο φατνίο του διαμερίσματος και ωθήστε απαλά έως ότου η μπαταρία ασφαλιστεί στη θέση της.

Για να αφαιρέσετε τη συστοιχία μπαταριών:

- 1 Σύρετε το μάνδαλο απασφάλισης της μπαταρίας ώστε να απασφαλίσετε τη μπαταρία.
- 2 Αφαιρέστε τη μπαταρία από το φατνίο του διαμερίσματος.

Φόρτιση μπαταρίας

Για να φορτίσετε τη μπαταρία, βεβαιωθείτε πρώτα ότι έχει τοποθετηθεί κατάλληλα μέσα στο φατνίο του διαμερίσματος. Συνδέστε τον προσαρμογέα AC στον υπολογιστή και σε μία παροχή ρεύματος δικτύου. Μπορείτε να συνεχίσετε να χρησιμοποιείτε τον υπολογιστή σας με τροφοδοσία AC στη διάρκεια φόρτισης της μπαταρίας. Πάντως, η φόρτιση της μπαταρίας με απενεργοποιημένο υπολογιστή καταλήγει σε σημαντικά μικρότερο χρόνο φόρτισης.



Σημείωση: Συνιστάται η φόρτιση της μπαταρίας πριν αποσυρθείτε στο τέλος της ημέρας. Η φόρτιση της μπαταρίας στη διάρκεια της νύχτας πριν από το ταξίδι σας βοηθά να ξεκινήσετε την επόμενη ημέρα με πλήρως φορτισμένη μπαταρία.

Έλεγχος στάθμης φόρτισης μπαταρίας

Ο μετρητής ισχύος των Windows δηλώνει την τρέχουσα στάθμη φόρτισης της μπαταρίας. Τοποθετήστε το δρομέα πάνω στο εικονίδιο μπαταρίας/ισχύος στη γραμμή εργασιών για να δείτε την τρέχουσα στάθμη φόρτισης της μπαταρίας.

Βελτιστοποίηση ωφέλιμης ζωής μπαταρίας

Η βελτιστοποίηση της ωφέλιμης ζωής της μπαταρίας σας βοηθά να εκμεταλλευτείτε στο έπακρο τη λειτουργία τροφοδοσίας μέσω μπαταρίας, παρατείνοντας τον κύκλο φόρτισης/επαναφόρτισης και βελτιώνοντας την αποδοτικότητα της επαναφόρτισης. Συνιστάται η τήρηση των συστάσεων που ορίζονται κατωτέρω:

- Προμηθευτείτε μία εφεδρική συστοιχία μπαταριών.
- Χρησιμοποιήστε τροφοδοσία AC κάθε φορά που είναι εφικτό, φυλάγοντας τη μπαταρία για χρήση εν κινήσει.
- Αφαιρέστε μία κάρτα PC εάν δεν τη χρησιμοποιείτε, καθώς συνεχίζει να τροφοδοτείται με ρεύμα (για επιλεγμένο μοντέλο).
- Φυλάξτε τη συστοιχία μπαταριών σε δροσερό, στεγνό μέρος. Η συνιστώμενη θερμοκρασία είναι 10°C έως 30°C. Οι υψηλότερες θερμοκρασίες προκαλούν την εκφόρτιση της μπαταρίας από μόνη της.
- Η υπερβολική επαναφόρτιση μειώνει την ωφέλιμη ζωή της μπαταρίας.
- Φροντίστε τον προσαρμογέα AC και τη μπαταρία.

Προειδοποίηση χαμηλής φόρτισης μπαταρίας

Όταν χρησιμοποιείτε τροφοδοσία μπαταρίας να παρατηρείτε το μετρητή ισχύος των Windows.



.....

Προειδοποίηση: Συνδέστε τον προσαρμογέα AC όσο το δυνατόν συντομότερα μετά από την εμφάνιση της προειδοποίησης χαμηλής φόρτισης της μπαταρίας. Θα υπάρξει απώλεια δεδομένων εάν η μπαταρία εκφορτιστεί πλήρως και τερματιστεί η λειτουργία του υπολογιστή.

Όταν εμφανιστεί η προειδοποίηση χαμηλής φόρτισης της μπαταρίας, η συνιστώμενη ενέργεια εξαρτάται από την κατάσταση στην οποία βρίσκεστε:

Κατάσταση	Συνιστώμενη ενέργεια
Υπάρχει διαθέσιμος προσαρμογέας AC και παροχή ρεύματος.	<ol style="list-style-type: none"> 1. Συνδέστε τον προσαρμογέα AC στον υπολογιστή και στη συνέχεια στην παροχή ρεύματος δικτύου. 2. Αποθηκεύστε όλα τα απαραίτητα αρχεία. 3. Συνεχίστε την εργασία σας. <p>Απενεργοποιήστε τον υπολογιστή, εάν επιθυμείτε να επαναφορτίσετε τη μπαταρία γρήγορα.</p>
Υπάρχει διαθέσιμη εφεδρική συστοιχία μπαταριών πλήρως φορτισμένη.	<ol style="list-style-type: none"> 1. Αποθηκεύστε όλα τα απαραίτητα αρχεία. 2. Κλείστε όλες τις εφαρμογές. 3. Τερματίστε τη λειτουργία του λειτουργικού συστήματος για να απενεργοποιήσετε τον υπολογιστή. 4. Αντικατάσταση της συστοιχίας μπαταριών. 5. Ενεργοποιήστε τον υπολογιστή και συνεχίστε την εργασία σας.
Δεν υπάρχει διαθέσιμος προσαρμογέας AC ή παροχή ρεύματος. Δεν έχετε εφεδρική συστοιχία μπαταριών.	<ol style="list-style-type: none"> 1. Αποθηκεύστε όλα τα απαραίτητα αρχεία. 2. Κλείστε όλες τις εφαρμογές. 3. Τερματίστε τη λειτουργία του λειτουργικού συστήματος για να απενεργοποιήσετε τον υπολογιστή.

Acer Arcade

Το Acer Arcade είναι μια ενσωματωμένη εφαρμογή αναπαραγωγής μουσικής, φωτογραφιών, τηλεόρασης, ταινιών DVD και βίντεο. Μπορείτε να το χρησιμοποιήσετε χρησιμοποιώντας τη συσκευή κατάδειξης ή το τηλεχειριστήριο.

Για να παρακολουθήσετε ή να ακούσετε, κάντε κλικ ή επιλέξτε ένα πλήκτρο περιεχομένου (π.χ. Μουσική, Βίντεο, κλπ.) στην αρχική σελίδα του Arcade.



- **Μουσική** - ακούστε αρχεία μουσικής σε μια ποικιλία μορφών
- **TV** - παρακολουθήστε και μαγνητοσκοπήστε προγράμματα ψηφιακής ή αναλογικής τηλεόρασης (προαιρετικό)
- **Σινεμά** - δείτε DVD ή VCD
- **Βίντεο**- παρακολουθήστε και/ή επεξεργαστείτε κομμάτια βίντεο
- **Άλμπουμ** - δείτε φωτογραφίες αποθηκευμένες στο σκληρό σας δίσκο ή σε οποιοδήποτε αφαιρούμενο μέσο



.....

Σημείωση: Όσο παρακολουθείτε βίντεο, DVD, ή προβολές σλάντ τα χαρακτηριστικά προφύλαξης της οθόνης και εξοικονόμησης ενέργειας δεν είναι διαθέσιμα.

Τηλεχειριστήριο

Εάν ο υπολογιστής σας είναι εφοδιασμένος με τηλεχειριστήριο για χρήση με το λογισμικό Arcade Deluxe, στον πίνακα που ακολουθεί επεξηγούνται οι λειτουργίες του.

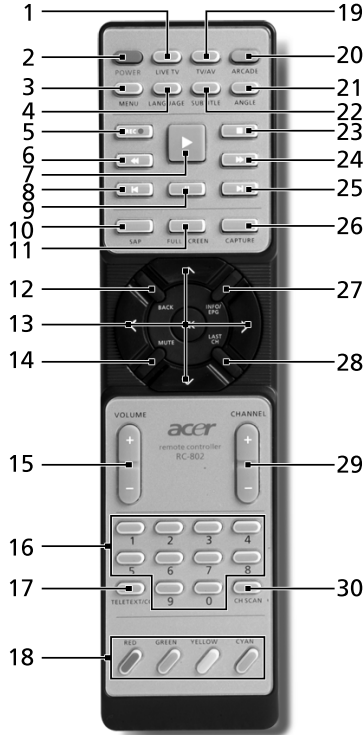

Προειδοποίηση! Τα κουμπιά ARCADE και POWER προορίζονται για διαφορετική χρήση το κάθε ένα αναλόγως της τρέχουσας λειτουργίας. Ανατρέξτε κατωτέρω για λεπτομέρειες. Οι λειτουργίες των κουμπιών ενδέχεται να διαφέρουν αναλόγως των ρυθμίσεων της επιλογής τροφοδοσίας.

Για πρόσβαση στο Arcade σε περιβάλλον Windows, πατήστε το κουμπί **ARCADE** για εκκίνηση του Arcade. Πατήστε το ξανά οποιαδήποτε στιγμή για να επιστρέψετε στο κεντρικό μενού. Το πάτημα του κουμπιού **Arcade** ξανά προκαλεί απενεργοποίηση της λειτουργίας Arcade. Το πάτημα του κουμπιού **POWER** θέτει το φορητό υπολογιστή σε λειτουργία αναμονής. Πατήστε το ξανά για επιστροφή στην εργασία.

Λειτουργίες τηλεχειριστηρίου

#	Στοιχείο	Περιγραφή
1	Live TV	Εκκίνηση λειτουργίας ζωντανής τηλεοπτικής λήψης
2	Power	Απενεργοποίηση, λειτουργία ύπνου (αναλόγως της λειτουργίας)
3	Menu	Εκκίνηση οθόνης μενού DVD
4	Language	Άνοιγμα του μενού γλωσσών DVD**
5	Record	Μαγνητοσκόπηση τηλεοπτικών προγραμμάτων
6	Επαναφορά	Επαναφορά δια μέσου των μέσων
7	Αναπαραγωγή	Αναπαραγωγή της επιλογής σας
8	Προηγούμενο	Υπερπήδηση προς τα πίσω ενός μουσικού κομματιού, κεφαλαίου DVD ή φωτογραφίας
9	Προσωρινή διακοπή	Προσωρινή διακοπή αναπαραγωγής ήχου, βίντεο, παρουσιάσεων με διαφάνειες, ζωντανών ή μαγνητοσκοπημένων τηλεοπτικών προγραμμάτων
130	SAP	Εναλλαγή μεταξύ λειτουργιών ήχου (μονοφωνικός, στερεοφωνικός, κλπ.)
11	Full Screen	Εναλλαγή μεταξύ πλήρους οθόνης και προβολής παραθύρου
12	Back	Πίσω στην προηγούμενη σελίδα
13	Κουμπιά πλοήγησης/OK	Πλοηγηθείτε ανάμεσα στις επιλογές και τα στοιχεία του μενού, πατήστε OK για επιλογή, καταχώρηση, αναπαραγωγή και προσωρινή διακοπή.
14	Mute	Εναλλαγή μεταξύ ενεργοποίησης/απενεργοποίησης ήχου
15	VOL + / -	Αύξηση ή μείωση της στάθμης ήχου της αναπαραγωγής
16	Κουμπιά 0-9	Αριθμοί καταχώρησης τηλεοπτικού καναλιού
17	TeleText/CC	Εκκίνηση TeleText*/ απόκρυψη υποτίτλων
18	Έγχρωμα κουμπιά	Λειτουργίες συντόμευσης Teletext*
19	TV/AV	Εναλλαγή μεταξύ εισόδου TV και εισόδου AV
20	Arcade	Εκκίνηση/εγκατάλειψη λειτουργίας Acer Arcade, επιστροφή στην κεντρική σελίδα του Arcade
21	Angle	Εναλλαγή μεταξύ διαφορετικών γωνιών παρακολούθησης**
22	Subtitle	Άνοιγμα μενού υπότιτλων**
23	Διακοπή	Διακοπή της τρέχουσας λειτουργίας αναπαραγωγής ή εγγραφής

#	Στοιχείο	Περιγραφή
24	Γρήγορη προώθηση	Γρήγορη προώθηση δια μέσου των μέσων
25	Επόμενο	Υπερπήδηση προς τα εμπρός ενός μουσικού κομματιού, κεφαλαίου DVD ή φωτογραφίας
26	Capture	Σύλληψη τρέχουσας τηλεοπτικής/βίντεο οθόνης
27	Info/EPG	Εμφάνιση πληροφοριών τηλεοπτικών καταχωρήσεων ή καταχωρήσεων DVD
28	Last Ch	Επιστροφή στο προηγούμενο κανάλι
29	Channel	Επιλογή επόμενου ή προηγούμενου καναλιού
30	Ch scan	Συντόμευση προς τη σελίδα σάρωσης καναλιών, πραγματοποίηση σάρωσης των τηλεοπτικών καναλιών

*Περιοχές TeleText μόνο. **Αναλόγως του συγκεκριμένου περιεχομένου DVD.

Εύρεση και αναπαραγωγή περιεχομένου

Κάνοντας κλικ σε ένα πλήκτρο στην αρχική σελίδα του Arcade ανοίγει η αντίστοιχη αρχική σελίδα του χαρακτηριστικού. Οι σελίδες περιεχομένου έχουν πλήκτρα στα αριστερά και μια περιοχή περιήγησης στα περιεχόμενα στα δεξιά. Εάν ένα πλήκτρο προβάλλει μια από πολλές επιλογές, όπως σειρά ταξινόμησης, η τρέχουσα ρύθμιση προβάλλεται από μια έντονα φωτισμένη μπάλα πάνω στο κουμπί.

Για να επιλέξετε περιεχόμενο, κάντε κλικ σε κάποιο στοιχείο στην περιοχή περιεχομένου. Όταν υπάρχουν περισσότερες από μια μονάδες CD ή DVD, προβάλλονται όλες οι μονάδες. Οι εικόνες και τα βίντεο προβάλλονται ως αρχεία (με μικρογραφίες) και οργανώνονται σε φακέλους.

Για να περιηγηθείτε σε έναν φάκελο, κάντε κλικ για να τον ανοίξετε. Για να επιστρέψετε στον φάκελο πάνω από τον τρέχοντα, κάντε κλικ στο πλήκτρο **Πάνω ένα επίπεδο**. Αν υπάρχουν περισσότερα περιεχόμενα από όσα χωράνε σε μια σελίδα, χρησιμοποιήστε τα πλήκτρα στην κάτω δεξιά περιοχή για να κυλίσετε μέσα στις σελίδες.



Σημείωση: Για περαιτέρω λεπτομερείς πληροφορίες σχετικά με τις δυνατότητες του AcerArcade, παρακαλούμε ανατρέξτε στο μενού Arcade Help. Η πρόσβαση σε αυτό πραγματοποιείται από την αρχική σελίδα του Arcade επιλέγοντας **Help** .

Ρυθμίσεις

Υπάρχουν ρυθμίσεις στο AcerArcade που σας επιτρέπουν να προσαρμόσετε επακριβώς την απόδοσή του ώστε να ταιριάζει στο μηχάνημά σας και στις προσωπικές σας προτιμήσεις. Για πρόσβαση στο Ρυθμίσεις, κάντε κλικ σε αυτό το

εικονίδιο  που βρίσκεται στην άνω δεξιά γωνία της κύριας σελίδας.

Κάντε κλικ στο **Acer Arcade Help** για εκτενή βοήθεια σχετικά με κάθε λειτουργία του Arcade.

Στο Ρυθμίσεις οθόνης:

Χρησιμοποιήστε την επιλογή **αναλογία οθόνης** για να επιλέξετε ανάμεσα σε τυπική προβολή (4:3) ή προβολή ευρείας οθόνης (16:9) κατά την παρακολούθηση ταινιών.

Η επιλογή **απεικόνισης ταινιών τύπου 4:3** σας επιτρέπει να επιλέξετε μεταξύ των λειτουργιών **CinemaVision™** και **letterbox**.

- Acer CinemaVision™ είναι μία τεχνολογία βίντεο μη γραμμικής παραμόρφωσης η οποία παράγει ελάχιστη παραμόρφωση στο κέντρο της εικόνας.
- Η επιλογή **Letterbox** (θυρίδα) εμφανίζει το περιεχόμενο ταινιών προβολής ευρείας οθόνης με την αρχική αναλογία οθόνης και προσθέτει μαύρες γραμμές στο άνω και κάτω μέρος της οθόνης.

Το **Χρωματικό προφίλ** σας επιτρέπει να επιλέξετε μεταξύ **αρχικής ρύθμισης** και **Acer ClearVision™**.

- Το **Acer ClearVision™** είναι μια τεχνολογία βελτιστοποίησης της ποιότητας βίντεο η οποία ανιχνεύει οποιοδήποτε περιεχόμενο βίντεο και ρυθμίζει δυναμικά τα επίπεδα φωτεινότητας/αντίθεσης/κορεσμού ώστε να μην είναι απαραίτητη η αλλαγή των ρυθμίσεων του χρώματος εάν η ταινία που παρακολουθείτε περιέχει σκηνές οι οποίες είναι υπερβολικά σκοτεινές ή υπερβολικά φωτεινές.

Στις Ρυθμίσεις ήχου:

Χρησιμοποιήστε το **περιβάλλον ηχείων** για να επιλέξετε μεταξύ ακουστικών, SPDIF, 2 ή περισσότερων ηχείων αναλόγως του ηχητικού εξοπλισμού σας.

Η **λειτουργία εξόδου** θα πρέπει να ρυθμιστεί σε **Στερεοφωνικό** εάν η ακρόαση πραγματοποιείται μέσω ηχείων, ή σε ήχο **Dolby surround** ή **Virtual Surround** εάν χρησιμοποιούνται ακουστικά.



Σημείωση: Αν τα ηχεία σας δεν δύνανται να αποδώσουν σήματα χαμηλών συχνοτήτων, συνιστάται να μην επιλέξετε ήχο **Virtual surround**, ώστε να αποφύγετε την πρόκληση βλάβης στα ηχεία σας.

Κάντε κλικ στο **Εκτέλεση οδηγού εγκατάστασης** για αλλαγή των αρχικών ρυθμίσεων εκκίνησης.

Κάντε κλικ στο **Σχετικά με το Acer Arcade** για να ανοίξετε μια σελίδα με πληροφορίες για την έκδοση και τα πνευματικά δικαιώματα.

Κάντε κλικ στο **Επαναφορά στις προεπιλεγμένες ρυθμίσεις** για επιστροφή των ρυθμίσεων του AcerArcade στις προεπιλεγμένες τους τιμές.

Στοιχεία ελέγχου του Arcade

Όταν παρακολουθείτε αποσπάσματα βίντεο, ταινίες, ή προβολές διαφανειών σε πλήρη οθόνη, εμφανίζονται δύο αναδυόμενα πλαίσια ελέγχου όταν μετακινείτε το δείκτη. Εξαφανίζονται αυτόματα μετά από αρκετά δευτερόλεπτα. Το πλαίσιο **Στοιχεία ελέγχου πλοήγησης** εμφανίζεται στο πάνω μέρος και το πλαίσιο **Στοιχεία ελέγχου αναπαραγωγής** εμφανίζεται στο κάτω μέρος της οθόνης.

Στοιχεία Ελέγχου Πλοήγησης

Για να επιστρέψετε στην αρχική σελίδα του Arcade, κάντε κλικ στο πλήκτρο **Αρχική Σελίδα** στην κάτω αριστερά γωνία του παράθυρου. Για να ανεβείτε ένα επίπεδο φακέλων όσο ψάχνετε για περιεχόμενα, κάντε κλικ στο **Πάνω ένα επίπεδο**. Για να επιστρέψετε στην προηγούμενη οθόνη, κάντε κλικ στο **κόκκινο βέλος**. Τα πλήκτρα πάνω δεξιά (Ελαχιστοποίηση, Μεγιστοποίηση, Κλείσιμο) έχουν τις συνηθισμένες συμπεριφορές όπως στον Η/Υ.

Για να βγείτε από το Arcade, κάντε κλικ στο πλήκτρο **Κλείσιμο** στην πάνω δεξιά γωνία του παράθυρου.

Στοιχεία Ελέγχου Αναπαραγωγής

Στο κάτω μέρος του παραθύρου, εμφανίζονται τα στοιχεία ελέγχου αναπαραγωγής - που χρησιμοποιούνται για βίντεο, προβολές διαφανειών, τηλεόραση, ταινίες και μουσική. Η ομάδα στα αριστερά παρέχει τα συνηθισμένα στοιχεία ελέγχου αναπαραγωγής (αναπαραγωγή, παύση, διακοπή, κτλ...). Η ομάδα στα δεξιά ελέγχει την ένταση (σίγηση και αύξηση/μείωση έντασης).



Σημείωση: Κατά την αναπαραγωγή DVD, και παρακολούθησης τηλεοπτικών προγραμμάτων, υπάρχουν επιπρόσθετα στοιχεία ελέγχου στα δεξιά των στοιχείων ελέγχου της έντασης. Αυτά συζητούνται με περισσότερες λεπτομέρειες στις ενότητες Κινηματογράφος και Τηλεόραση του παρόντος οδηγού.

Εικονικό πληκτρολόγιο

Κάθε φορά που απαιτείται η καταχώρηση πληροφοριών αναζήτησης, ή η καταχώρηση του ονόματος ενός αρχείου, DVD ή φακέλου, μπορείτε να χρησιμοποιήσετε το εικονικό πληκτρολόγιο πάνω στην οθόνη. Μπορείτε να καταχωρήσετε γρήγορα τις πληροφορίες που απαιτούνται χρησιμοποιώντας το ποντίκι, τα πλήκτρα δρομέα ή το πληκτρολόγιο.

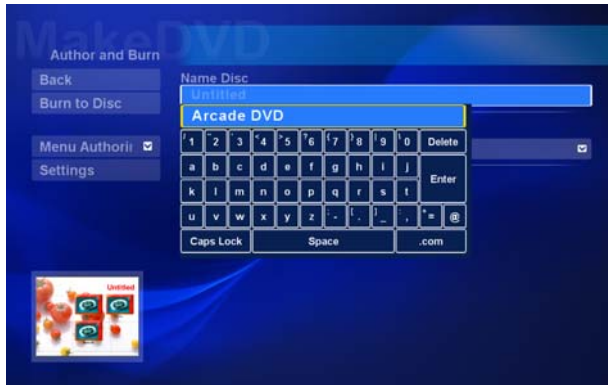

Λειτουργία παρασκήνιου

Με το Acer Arcade μπορείτε να συνεχίσετε να ακούτε μουσική ή να παρακολουθείτε ζωντανή αναμετάδοση τηλεοπτικών προγραμμάτων ενώ εκτελείτε ορισμένες άλλες λειτουργίες. Η αναπαραγωγή των τηλεοπτικών προγραμμάτων, του βίντεο και της μουσικής συνεχίζεται σε ένα μικρό παράθυρο που βρίσκεται στην κάτω αριστερή γωνία της οθόνης.

Μπορείτε να πατήσετε το κουμπί διακοπής από το τηλεχειριστήριο ή να κάνετε κλικ στο εικονίδιο διακοπής πάνω στην οθόνη για να διακόψετε την αναπαραγωγή οποιαδήποτε στιγμή.



Σινεμά

Αν ο υπολογιστής σας ήρθε με μια μονάδα DVD, μπορείτε να αναπαράγετε ταινίες από DVD και Βίντεο CD (VCD) με τη λειτουργία Σινεμά του Arcade. Αυτή η εφαρμογή αναπαραγωγής έχει τα χαρακτηριστικά και τα στοιχεία ελέγχου μιας συνηθισμένης συσκευής αναπαραγωγής DVD για το σαλόνι.

Όταν εισάγετε ένα δίσκο στη μονάδα του DVD, ξεκινάει αυτόματα η αναπαραγωγή της ταινίας. Για να ελέγξετε την ταινία, το αναδυόμενο πλαίσιο ελέγχου της αναπαραγωγής εμφανίζεται στο κάτω μέρος του παράθυρου όταν μετακινείτε το δείκτη.

Αν περισσότερες από μια οπτικές μονάδες περιέχουν ένα δίσκο που μπορεί να αναπαραχθεί, κάντε κλικ στο πλήκτρο **Σινεμά** στην Αρχική σελίδα για να ανοίξετε τη σελίδα περιεχομένων του Σινεμά - έπειτα επιλέξτε το δίσκο που θέλετε να παρακολουθήσετε από τη λίστα στα δεξιά.

Κατά την αναπαραγωγή DVD, τα ακόλουθα ειδικά στοιχεία ελέγχου προστίθενται στο αναδυόμενο πλαίσιο:

- Μενού DVD
- Υπότιτλοι
- Γλώσσα
- Στιγμιότυπο
- Γωνία

Ο δίσκος που παίζεται θα προβάλλεται στην περιοχή πάνω από τη λίστα των μονάδων. Αυτή η σελίδα προβάλλεται επίσης όταν πατήσετε το πλήκτρο **Διακοπή** κατά τη διάρκεια μιας ταινίας. Τα πλήκτρα στην αριστερά πλευρά σας επιτρέπουν να συνεχίζετε μια ταινία από το σημείο που διακόπηκε, να αρχίσετε την ταινία ξανά από την αρχή, να μεταβείτε στο μενού του DVD, να εξάγετε το δίσκο, ή να πάτε στη σελίδα **Ρυθμίσεων DVD**.

Ρυθμίσεις

Για πρόσβαση στις ρυθμίσεις του Κινηματογράφου, κάντε πρώτα κλικ στο κουμπί **Ρυθμίσεις** από το κεντρικό μενού, και ακολούθως κάντε κλικ στο Κινηματογράφος. Αυτό επιτρέπει την αλλαγή των ρυθμίσεων **Βίντεο** και **Γλώσσα**.

Οι **Ρυθμίσεις** ελέγχουν την έξοδο ήχου και υποτίτλων των DVD.

Το **Υπότιτλοι** επιλέγει την προεπιλεγμένη γλώσσα υποτίτλων για τα DVD όπου αυτή είναι διαθέσιμη. Η εργοστασιακή ρύθμιση είναι **Απενεργοποιημένο**.

Το **Closed Captions** ενεργοποιεί τα closed caption στα DVD. Αυτή η λειτουργία προβάλλει υπότιτλους που έχουν κωδικοποιηθεί στο σήμα του βίντεο που περιγράφουν τη δράση που λαμβάνει χώρα στην οθόνη και του διαλόγους για ανθρώπους με προβλήματα ακοής. Η εργοστασιακή ρύθμιση είναι **Απενεργοποιημένο**.

Το **Ήχος** επιλέγει την προεπιλεγμένη γλώσσα για τις ταινίες DVD.

Το **Εμφάνιση κατά τη φάση σίγασης** σας επιτρέπει να επιλέξετε εάν επιθυμείτε την ενεργοποίηση των υποτίτλων ή των λεζαντών όταν πραγματοποιείτε σίγαση του ήχου για οποιονδήποτε λόγο.

Άλμπουμ

Το Arcade σας επιτρέπει να βλέπετε ψηφιακές φωτογραφίες ξεχωριστά ή σαν προβολή σλάιντ, από οποιοδήποτε διαθέσιμη μονάδα δίσκου του υπολογιστή σας. Κάντε κλικ στο πλήκτρο **Άλμπουμ** στην Αρχική σελίδα του Arcade για να προβληθεί η κεντρική σελίδα του Άλμπουμ.



Η περιοχή περιεχομένων στα δεξιά προβάλλει τόσο ξεχωριστές εικόνες όσο και φακέλους. Κάντε **κλικ** σε ένα φάκελο για να τον ανοίξετε.

Για να δείτε μια προβολή σλάιντ, ανοίξτε το φάκελο που περιέχει τις εικόνες που θέλετε να δείτε – έπειτα κάντε κλικ στο **Αναπαραγωγή προβολής σλάιντ**. Η προβολή διαφανειών αναπαράγεται σε πλήρη οθόνη. Χρησιμοποιήστε το αναδυόμενο πλαίσιο ελέγχου για να ελέγξετε την προβολή σλάιντ.

Μπορείτε επίσης να δείτε μια μόνο εικόνα κάνοντας **κλικ** πάνω της. Αυτό ανοίγει την εικόνα σε πλήρη οθόνη.

Τότε μπορείτε να χρησιμοποιήσετε τα στοιχεία ελέγχου αναπαραγωγής πάνω στην οθόνη για μεγέθυνση και σμίκρυνση όπως και για παράλληλη μετατόπιση σε τέσσερις κατευθύνσεις.

Επεξεργασία εικόνων

Επιλέξτε **Edit**, και μπορείτε να πραγματοποιήσετε **Περιστροφή**, **Αφαίρεση κόκκινων ματιών**, και **Αυτόματη διόρθωση** (βελτιστοποίηση φωτεινότητας και αντίθεσης) των εικόνων με σκοπό τη βελτίωση των εικόνων σας.

Ρυθμίσεις προβολής διαφανειών

Για να αλλάξετε τις ρυθμίσεις του **Προβολή διαφανειών**, κάντε κλικ στο κουμπί Για προχωρημένους στη σελίδα Άλμπουμ και επιλέξτε **Ρυθμίσεις**.

Το **Διάρκεια** προβολής διαφανειών καθορίζει το χρονικό διάστημα για το οποίο προβάλλεται το κάθε διαφάνεια πριν από την αυτόματη προώθηση στην επόμενη εικόνα της προβολής διαφανειών.

Το **Μετάβαση προβολής διαφανειών** καθορίζει τον τύπο που χρησιμοποιείται για τη μετάβαση από τη μία εικόνα στην άλλη, μπορείτε να επιλέξετε από τύπους λειτουργιών όπως Κίνηση, Κυψέλες, Βαθμιαίο σβήσιμο, Τυχαίο, Σφούγγισμα και Ολίσθηση, Σελίδα και Κανένα.

Για να προσθέσετε μουσική υπόκρουση σε μια προβολή διαφανειών, κάντε κλικ στην επιλογή **Μουσική επένδυση προβολής διαφανειών**. Η σελίδα επιλογής μουσικής επένδυσης της προβολής διαφανειών σας ζητά να επιλέξετε μουσική από την προσωπική σας μουσική βιβλιοθήκη.

Κάντε κλικ στο **Φόρτωση προεπιλεγμένων ρυθμίσεων** για να επιστρέψετε τις ρυθμίσεις σας στις προεπιλεγμένες τους τιμές.

Βίντεο

Για να ανοίξετε τη λειτουργία Βίντεο, κάντε κλικ στο **Βίντεο** στην Αρχική σελίδα του Arcade για να ανοίξετε την Αρχική σελίδα του Βίντεο.



Σημείωση: Η δυνατότητα του βίντεο έχει σχεδιαστεί για αναπαραγωγή πολλών διαφορετικών ειδών μορφών βίντεο. Ανατρέξτε στην ενότητα Βοήθεια βίντεο για την πλήρη λίστα των συμβατών μορφών. Αν θέλετε να παρακολουθήσετε ένα DVD ή VCD, χρησιμοποιήστε τη λειτουργία **Κινηματογράφος**.

Αναπαραγωγή ενός αρχείου βίντεο.

Κάντε κλικ στο **Αναπαραγωγή** για να παρακολουθήσετε αρχεία βίντεο. Η Σελίδα βίντεο προβάλλει αρχεία βίντεο στην περιοχή περιεχομένων στη δεξιά πλευρά. Οργανώνονται ανά φακέλους και μια εικόνα μικρογραφίας απεικονίζει το πρώτο καρέ του βίντεο.

Για την αναπαραγωγή ενός αρχείου βίντεο, κάντε κλικ πάνω του. Η αναπαραγωγή του βίντεο θα γίνει σε πλήρη οθόνη. Το αναδυόμενο πλαίσιο ελέγχου της αναπαραγωγής θα εμφανιστεί στο κάτω μέρος του παράθυρου όταν μετακινείτε το ποντίκι. Για να επιστρέψετε στη σελίδα Βίντεο, κάντε κλικ στο **Διακοπή**.

Λήψη βίντεο (για τα μοντέλα τηλεόρασης μόνο)

Το Acer Arcade επιτρέπει τη σύλληψη και μαγνητοσκόπηση αποσπασμάτων βίντεο από άλλες εξωτερικές συσκευές, όπως μια συσκευή αναπαραγωγής βίντεο ή camcorder.

Κάντε κλικ στο **Συσκευή σύλληψης** από τη σελίδα βίντεο και ακολούθως επιλέξτε την πηγή που χρησιμοποιείτε για την είσοδο βίντεο. Υπάρχει δυνατότητα επιλογής μεταξύ **S-video** και **Composite**.

Για τη σύλληψη ενός αποσπάσματος βίντεο, απαιτείται ακολούθως να κάνετε κλικ στο κόκκινο κουμπί εγγραφής από τα στοιχεία ελέγχου πάνω στην οθόνη.

Ο προορισμός του φακέλου μπορεί να ρυθμιστεί από το μενού **Ρυθμίσεις**.

Κάνοντας κλικ στο **Για προχωρημένους** και επιλέγοντας **Ρυθμίσεις** σας επιτρέπει να ρυθμίσετε την ποιότητα του βίντεο που έχει συλληφθεί. Μπορείτε να επιλέξετε ανάμεσα σε **Καλή**, **Καλύτερη** ή **Άριστη ποιότητα**. Η επιλογή υψηλότερης ποιότητας έχει σαν αποτέλεσμα την αύξηση του μεγέθους του αρχείου που δημιουργείται κατά τη λήψη των αποσπασμάτων βίντεο.

Στιγμιότυπο

Η δυνατότητα Στιγμιότυπο διατίθεται στις λειτουργίες Κινηματογράφος, Βίντεο και Τηλεόραση. Η δυνατότητα αυτή μπορεί να χρησιμοποιηθεί για τη σύλληψη της εικόνας που εμφανίζεται στην οθόνη οποιαδήποτε στιγμή.

Συλλαμβάνεται ένα μόνο καρτέ και αποθηκεύεται σε κατάλογο που καθορίζεται από το χρήστη. Ο κατάλογος προορισμού μπορεί να αλλάξει από το μενού **Ρυθμίσεις**.

Επεξεργασία βίντεο

Το Acer Arcade προσφέρει τη δυνατότητα επεξεργασίας συλληφθέντων αποσπασμάτων βίντεο, φωτογραφιών και μήκους τηλεοπτική παραγωγής από ένα camcorder για τη δημιουργία μιας ταινίας. Μπορείτε επίσης να επιλέξετε τον τύπο της ταινίας και να προσθέσετε ειδικά εφέ μετάβασης όπως και μουσική επένδυση για τη δημιουργία της τέλει οικογενειακής ταινίας.

Για να επεξεργαστείτε μια ταινία, κάντε κλικ στο **Για προχωρημένους**, και ακολούθως επιλέξτε **Επεξεργασία βίντεο**. Ακολούθως επιλέγετε τα αποσπάσματα που επιθυμείτε να επεξεργαστείτε από τους φακέλους σας. Για να τελειώσετε την ταινία σας, μπορείτε επίσης να επιλέξετε **Τύπος ταινίας**, **Μουσική επένδυση**, την τέλεια αναλογία μουσικής και ήχου, καθώς επίσης και τη διάρκεια της ταινίας.

Το **Επιλογή σκηνών** μπορεί να χρησιμοποιηθεί για να συμπεριλάβει τις αγαπημένες σας ή τις πιο σημαντικές σκηνές, ή μπορείτε να αφήσετε τις αποφάσεις επεξεργασίας στο πρόγραμμα επεξεργασίας.

Μόλις αποπερατωθεί, μπορεί να πραγματοποιηθεί εγγραφή της τελικής ταινίας σε δίσκο ώστε να μπορείτε να τη μοιραστείτε με την οικογένεια και τους φίλους σας.



Σημείωση: Για περισσότερες λεπτομέρειες περί επεξεργασίας βίντεο και όλων των σχετικών δυνατοτήτων, παρακαλούμε ανατρέξτε στο μενού βοήθειας του Acer Arcade.

Μουσική

Για βολική πρόσβαση στη μουσική σας συλλογή, κάντε κλικ στο **Μουσική** στην Αρχική σελίδα του Arcade, για να ανοίξετε την Αρχική σελίδα της Μουσικής.

Επιλέξτε το φάκελο, το CD ή την κατηγορία που περιέχει τη μουσική την οποία θέλετε να ακούσετε. Κάντε κλικ στο **Αναπαραγωγή** για να ακούσετε ολόκληρο το CD από την αρχή, ή επιλέξτε το τραγούδι που θέλετε να ακούσετε από τη λίστα στην περιοχή περιεχομένων.

Τα τραγούδια στο φάκελο εμφανίζονται στην περιοχή περιεχομένου, ενώ η αριστερά πλευρά έχει στοιχεία ελέγχου για την **Αναπαραγωγή**, **Τυχαία σειρά**, και **Επανάληψη όλων**. Η επιλογή **Απεικόνιση** σας επιτρέπει να παρακολουθείτε απεικονίσεις που παράγονται από τον υπολογιστή ενώ ακούτε μουσική. Όταν αναπαράγεται μουσική, το πλαίσιο ελέγχου στο κάτω μέρος της σελίδας διευκολύνει τη ρύθμιση της έντασης και τον έλεγχο της αναπαραγωγής.

Για την εξαγωγή μουσικής από ένα CD ήχου, αφού έχετε τοποθετήσει το CD, κάντε κλικ στο **Εξαγωγή CD**. Στη σελίδα που ανοίγει, επιλέξτε τα τραγούδια που θέλετε να εξαγάγετε (ή κάντε κλικ στο **Επιλογή ή Καθαρισμός όλων**), ακολούθως κάντε κλικ στο **Εκκίνηση εξαγωγής**.

Η πρόοδος της διαδικασίας εξαγωγής θα εμφανιστεί στην οθόνη.

Μπορείτε να αλλάξετε την ποιότητα των εξαχθέντων κομματιών κάνοντας κλικ στο **Ρυθμίσεις**.

Τηλεόραση (για ορισμένα μοντέλα)

Το Arcade σας επιτρέπει να παρακολουθείτε τηλεόραση από τον υπολογιστή. Κάντε κλικ στο κουμπί **TV** (τηλεόραση) της αρχικής σελίδας για να εμφανιστεί η κεντρική σελίδα της τηλεόρασης.

Η επιλογή **Ζωντανή τηλεόραση** επιτρέπει την προβολή ζωντανών τηλεοπτικών αναμεταδόσεων στην οθόνη. Πατήστε **Διαφυγή** οποιαδήποτε στιγμή και επιστρέψτε στο Arcade.

Όταν παρακολουθείτε τηλεόραση, εμφανίζονται επιπλέον κουμπιά πάνω στα στοιχεία ελέγχου αναπαραγωγής: **Επόμενο κανάλι** (συντονισμός ένα κανάλι πάνω), **Προηγούμενο κανάλι** (συντονισμός ένα κανάλι κάτω), **Στιγμιότυπο** (λαμβάνεται στιγμιαίο αποτύπωμα του τρέχοντος καρέ βίντεο), **TeleText** (ενεργοποίηση της λειτουργίας TeleText), και **Μαγνητοσκόπηση** (εγγραφή τηλεοπτικού περιεχομένου ως αρχείο βίντεο).

Η επιλογή **Μαγνητοσκοπημένο τηλεόραση** σας επιτρέπει να προβάλλετε αρχεία τα οποία μαγνητοσκοπήσατε από την τηλεόραση. Ανατρέξτε στην ενότητα **Μαγνητοσκοπημένη τηλεόραση**.

Η επιλογή **Προγραμματισμός** σας επιτρέπει να καθορίζετε προγράμματα μαγνητοσκόπησης των τηλεοπτικών προγραμμάτων ώστε να τα παρακολουθείτε αργότερα. Ανατρέξτε στην ενότητα **Προγραμματισμός μαγνητοσκόπησης**.

Η επιλογή **Οδηγός προγράμματος** επιτρέπει την προβολή πληροφοριών για τα προγράμματα όλων των καναλιών. Ανατρέξτε στην ενότητα **Οδηγός προγράμματος**.

Η επιλογή **Εύρεση προγράμματος** σας δίνει τη δυνατότητα να αναζητήσετε ένα συγκεκριμένο είδος προγράμματος.

Το κουμπί **Ρυθμίσεις** ανοίγει τη σελίδα ρυθμίσεων της τηλεόρασης. Ανατρέξτε στην ενότητα **Ρυθμίσεις τηλεόρασης** για περαιτέρω πληροφορίες.



Σημείωση: Για πληροφορίες σχετικά με την εγκατάσταση και το χειρισμό της λειτουργίας τηλεοπτικής λήψης του Arcade, παρακαλούμε ανατρέξτε στο ξεχωριστό βιβλιάριο οδηγιών χρήσης της τηλεόρασης.

Δυνατότητα μετατόπισης χρόνου

Το Arcade διαθέτει επίσης λειτουργία μετατόπισης χρόνου η οποία μπορεί να ενεργοποιηθεί. Για τη δημιουργία στιγμιαίας αναπαραγωγής, το Arcade μαγνητοσκοπεί την τηλεοπτική αναμετάδοση ως αρχείο, δημιουργώντας μια μικρή χρονική καθυστέρηση μεταξύ ζωντανής αναμετάδοσης και του τηλεοπτικού περιεχομένου που παρακολουθείτε. (Όμως, το αρχείο στιγμιαίας αναπαραγωγής δεν μπορεί να αποθηκευτεί, και δεν υπάρχει καμία δυνατότητα παρακολούθησης του αρχείου στο παράθυρο **Μαγνητοσκοπημένη τηλεόραση**.) Μπορείτε να πλοηγηθείτε μπρος και πίσω μέσα στο αρχείο για να δημιουργήσετε μια στιγμιαία αναπαραγωγή ή να παρακάμψετε τις διαφημίσεις.



Σημείωση: Ένας από τους τοπικούς οδηγούς θα πρέπει να διαθέτει ελεύθερο χώρο τουλάχιστον 2 GB ώστε να είναι εφικτή η λειτουργία της στιγμιαίας αναπαραγωγής.

Κάντε κλικ στο "⏏" για παύση της αναπαραγωγής ή στο "▶" για συνέχιση της παρακολούθησης. Κάντε κλικ στο "◀◀" για επαναφορά ή κάντε κλικ στο "▶▶" για ταχεία προώθηση. Κάντε κλικ στο "⏪" για να μεταβείτε στην αρχή της μαγνητοσκόπησης στιγμιαίας αναπαραγωγής ή κάντε κλικ στο "▶⏩" για να μεταβείτε στο τέλος της μαγνητοσκόπησης στιγμιαίας αναπαραγωγής.



Σημείωση: Καθώς το τηλεοπτικό περιεχόμενο που παρακολουθείτε παρουσιάζει πάντα μια μικρή χρονική καθυστέρηση πίσω από τη ζωντανή τηλεοπτική αναμετάδοση, η μετάβαση στο τέλος της μαγνητοσκοπήσης στιγμιαίας αναπαραγωγής είναι το πλησιέστερο δυνατόν που μπορεί να επιτευχθεί με το Arcade στην παρακολούθηση ζωντανής τηλεοπτικής αναμετάδοσης.

Μαγνητοσκοπημένη τηλεόραση

Η σελίδα **Μαγνητοσκοπημένη τηλεόραση** εμφανίζει τα μαγνητοσκοπημένα τηλεοπτικά αρχεία. Μια εικόνα μικρογραφίας εμφανίζει το πρώτο καρέ του κάθε αρχείου. Για **αναπαραγωγή** ενός μαγνητοσκοπημένου τηλεοπτικού αρχείου, κάντε κλικ σε αυτό. Η αναπαραγωγή του βίντεο πραγματοποιείται σε πλήρη οθόνη. Για επιστροφή στην σελίδα της τηλεόρασης, κάντε κλικ στο **Διακοπή**.

Για μια περιγραφή των επιλογών σε αυτή τη σελίδα, ανατρέξτε στην ενότητα **Βίντεο**.

Προγραμματισμός μαγνητοσκοπήσεων

Για να καταρτίσετε ένα πρόγραμμα τηλεοπτικών μαγνητοσκοπήσεων, κάντε κλικ στο Πρόγραμμα, και ακολουθώντας στο **Νέο πρόγραμμα**. Στη σελίδα που ανοίγει, επιλέξτε το **Κανάλι** που επιθυμείτε να μαγνητοσκοπήσετε και το **διάστημα προγραμματισμού**. Ρυθμίστε την **Ημερομηνία έναρξης**, **Ωρα έναρξης** και **Ωρα λήξης** του προγράμματος που επιθυμείτε να μαγνητοσκοπήσετε. Κάντε κλικ στο **Επιβεβαίωση προγράμματος** για ενεργοποίηση του προγράμματος μαγνητοσκοπήσης, ή στο **Ακύρωση** για να εξέλθετε χωρίς αποδοχή του προγράμματος. Επιλέξτε **Διαγραφή προγράμματος** για αφαίρεση κάποιου προηγούμενου προγράμματος μαγνητοσκοπήσης.

Κάντε κλικ σε υπάρχον πρόγραμμα μαγνητοσκοπήσης για άνοιγμα και τροποποίηση. Για αλλαγή της σειράς με την οποία εμφανίζονται τα προγράμματα, κάντε κλικ στο **Κατηγοριοποίηση ανά κανάλι** ή **Κατηγοριοποίηση ανά ημερομηνία**.

Οδηγός προγράμματος

Κάντε κλικ στο κουμπί **Οδηγός προγράμματος** για να παρακολουθήσετε λεπτομέρειες του προγράμματος κάθε καναλιού. Αυτές οι λεπτομέρειες προγράμματος όπως και οι πληροφορίες παρέχονται από τον Ηλεκτρονικό Οδηγό Προγράμματος.

Εύρεση προγράμματος

Κάνοντας κλικ στο κουμπί **Εύρεση προγράμματος** μπορείτε να αναζητήσετε προγράμματα ανά αριθμό καναλιού ή κατηγορία.

Ρυθμίσεις τηλεόρασης

Για αλλαγή των ρυθμίσεων της εικόνας, πατήστε το κουμπί **Τηλεόραση** (TV) στη σελίδα **Ρυθμίσεις** ή το κουμπί **Ρυθμίσεις** στην κεντρική σελίδα της τηλεόρασης. Υπάρχουν τεσσάρων ειδών ρυθμίσεις τηλεόρασης: Ρυθμίσεις για τα **Σήμα**, **Κανάλι**, **Μαγνητοσκοπήση** και **Οδηγός**.

Ρυθμίσεις σήματος

Κάντε κλικ στο **Συσκευή σύλληψης** για να επιλέξετε μεταξύ αναλογικής και ψηφιακής εισόδου για το τηλεοπτικό σήμα.

Επιλέξτε **Τηλεοπτική πηγή** για να επιλέξετε στη συνέχεια την πηγή του σήματος.

Η επιλογή **Περιοχή** σας επιτρέπει να επιλέξετε τη χώρα ή την περιοχή όπου βρίσκεται ο παροχέας καλωδιακών υπηρεσιών.

Μπορείτε επίσης να ενεργοποιήσετε και απενεργοποιήσετε τη λειτουργία **μετατόπισης χρόνου**.

Ρυθμίσεις καναλιών

Εάν δεν υπάρχει λίστα καναλιών, κάντε κλικ στο **Σάρωση καναλιών**. Ο υπολογιστής πραγματοποιεί σάρωση και καταχώρηση όλων των διαθέσιμων τηλεοπτικών καναλιών. Κάντε κλικ στο **Σάρωση καναλιών** για εκ νέου σάρωση και αντικαταστήστε την υπάρχουσα κατάταξη καναλιών.

Ρυθμίσεις μαγνητοσκοπήσης

Η επιλογή **Ποιότητα μαγνητοσκοπήσης** σας επιτρέπει να ρυθμίσετε την ποιότητα του βίντεο που μαγνητοσκοπείτε από την τηλεόραση. Η επιλογή υψηλότερης ποιότητας έχει σαν αποτέλεσμα την αύξηση του μεγέθους του αρχείου που δημιουργείται κατά τη μαγνητοσκοπήση των τηλεοπτικών προγραμμάτων.

Μπορείτε επίσης να επιλέξετε τον προορισμό κάθε μαγνητοσκοπούμενου προγράμματος.

Ρυθμίσεις οδηγού

Κάντε κλικ στο **Πηγή EPG** για να επιλέξετε την πηγή των καταχωρήσεων προγραμμάτων EPG. Αυτό θα διαφέρει αναλόγως της περιοχής την οποία βρίσκεστε.

Κάντε κλικ στο **Επαναφορά προεπιλεγμένων ρυθμίσεων** για να επιστρέψετε τις ρυθμίσεις σας στις προεπιλεγμένες τους τιμές.

Χρήση των λειτουργιών τελετέξτ

Στις περιοχές όπου διατίθεται η υπηρεσία τελετέξτ, η δυνατότητα τελετέξτ μπορεί να ενεργοποιηθεί χρησιμοποιώντας τον ελεγκτή πάνω στην οθόνη ή το τηλεχειριστήριο.

Πατώντας το κουμπί τελετέξτ από το τηλεχειριστήριο ενεργοποιείται η δυνατότητα τελετέξτ, πατήστε ξανά για να ενεργοποιηθεί η λειτουργία υπό τύπο διαφάνειας (το κείμενο εμφανίζεται με τηλεοπτικές εικόνες στο φόντο), και πατήστε μία φορά ακόμη για να επιστρέψετε στην τηλεοπτική εικόνα μόνο.

Για πλοήγηση εντός τις λειτουργίας τελετέξτ, μπορείτε να ακολουθήσετε τη κατωτέρω διαδικασία:

- Κάντε κλικ στα έγχρωμα κουμπιά για να ακολουθήσετε τις έγχρωμες συντομεύσεις πάνω στην οθόνη.
- Κάντε κλικ στον αριθμό μιας σελίδας πάνω στην οθόνη για μετάβαση σε αυτήν τη σελίδα.
- Χρησιμοποιήστε τα αριθμητικά πλήκτρα για να καταχωρήσετε απευθείας τον αριθμό μιας σελίδας.
- Χρησιμοποιήστε τα κουμπιά πάνω/κάτω του τηλεχειριστηρίου για να πλοηγηθείτε στους αριθμούς σελίδων, και αμέσως μετά πατήστε **OK** για επικύρωση.
- Χρησιμοποιήστε τα κουμπιά αριστερό και δεξιό για να περιηγηθείτε στις υποσελίδες.



.....

Σημείωση: Η λειτουργία λήψης στιγμιότυπου είναι διαθέσιμη όταν το τελετέξτ είναι ενεργοποιημένο.

Εγγραφή DVD

Το Acer Arcade παρέχει μια εύκολη και άρτια λύση για την εγγραφή δεδομένων, ήχου, φωτογραφιών ή βίντεο. Τώρα μπορείτε να εγγράψετε και να μοιραστείτε οποιονδήποτε συνδυασμό δεδομένων, μουσικής, φωτογραφιών ή βίντεο σε ένα CD ή DVD – απευθείας μέσω της λειτουργίας **Εγγραφή DVD** ή κάποιων άλλων εφαρμογών μέσω του Acer Arcade.

Συγγραφή CD/DVD

Με το Acer Arcade είναι δυνατόν να δημιουργήσετε CD ή DVD απευθείας από το κεντρικό μενού, ή από οποιαδήποτε εφαρμογή μέσω ενδέχεται να χρησιμοποιείτε. Η επιλογή Εγγραφή DVD βρίσκεται στο **Για προχωρημένους** ή το **Κεντρικό μενού** των εφαρμογών μέσω Βίντεο, Άλμπουμ και Μουσική.

Γράψτε τα αγαπημένα σας τραγούδια σε CD ή μετατρέψτε τραγούδια από τη μουσική σας συλλογή σε MP3 και άλλες δημοφιλείς μορφές ήχου. Δημιουργήστε ακόμα και CD με αρχεία MP3 με πάνω από 100 από τα αγαπημένα σας τραγούδια και ακούστε τα στο PC ή στη συσκευή αναπαραγωγής CD με αρχεία MP3.

Με το Arcade μπορείτε επίσης να μετατρέψετε ψηφιακές φωτογραφίες σε προβολή διαφανειών με μουσική επένδυση, ή να γράψετε αποσπάσματα τηλεοπτικών προγραμμάτων και κινηματογραφικών ταινιών σε μια ερασιτεχνική ταινία. Μπορείτε να μοιραστείτε οποιοδήποτε γεγονός με τους φίλους και την οικογένειά σας για αναπαραγωγή στις περισσότερες συσκευές αναπαραγωγής DVD. Μπορείτε ακόμη να προσθέσετε προσαρμοσμένα θεματικά μενού και μενού μουσικής. Είναι επίσης δυνατόν να γράψετε σύνθετα CD/DVD με μουσική, φωτογραφίες, κινηματογραφικές ταινίες και αποσπάσματα τηλεοπτικών προγραμμάτων όλα σε ένα. Οι δυνατότητες είναι άπειρες!

Για συγκεκριμένες λεπτομέρειες σχετικά με καθεμία από αυτές τις επιλογές κάντε κλικ στο κουμπί Βοήθεια για να ανοίξετε το μενού βοήθειας του Arcade.

Συμβατότητα τύπου αρχείων

Για λεπτομέρειες όσον αφορά τη συμβατότητα των αρχείων, παρακαλούμε ανατρέξτε στην πρώτη σελίδα του μενού βοήθειας online του Arcade για κάθε εφαρμογή μέσω.

Acer Arcade Deluxe (επιλεγμένα μοντέλα μόνο)



Σημείωση: Το Acer Arcade Deluxe διατίθεται για συστήματα με Κέντρο πολυμέσων Windows.

Το Acer Arcade Deluxe επεκτείνει τις δυνατότητες του συστήματός σας που είναι εφοδιασμένο με Κέντρο πολυμέσων Windows με μία ομάδα βοηθητικών προγραμμάτων της Acer που έχουν σχεδιαστεί για να σας διευκολύνουν στη διαχείριση των αρχείων πολυμέσων, στη δημιουργία του δικού σας προσαρμοσμένου περιεχομένου, και πολλά άλλα.

Το Acer Arcade Deluxe περιλαμβάνει τα ακόλουθα βοηθητικά προγράμματα:

- VideoMagician
- TV Joy (επιλεγμένα μοντέλα μόνο)
- SportsCap (επιλεγμένα μοντέλα μόνο)
- DV Wizard
- DVDivine

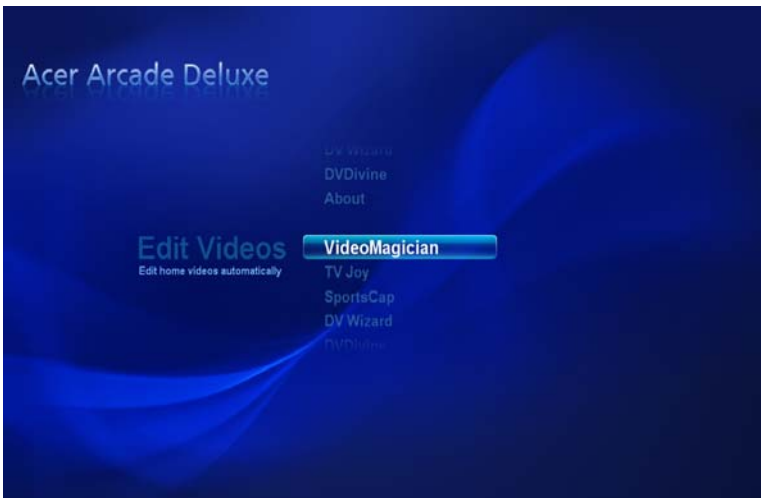

Τηλεχειριστήριο

Εάν ο υπολογιστής σας είναι εφοδιασμένος με τηλεχειριστήριο για χρήση με το λογισμικό Arcade Deluxe, στον πίνακα που ακολουθεί επεξηγούνται οι λειτουργίες του.

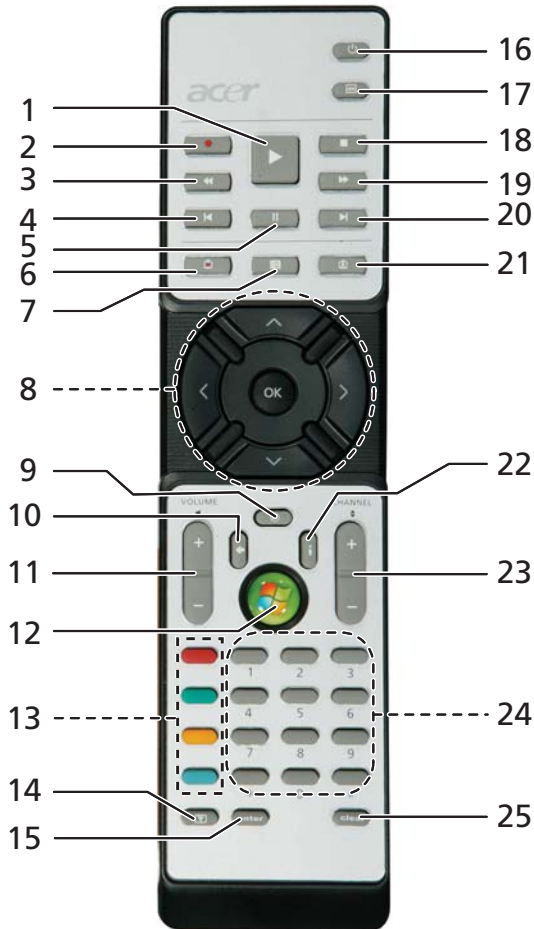

Λειτουργίες τηλεχειριστηρίου

#	Στοιχείο	Περιγραφή
1	Αναπαραγωγή	Αναπαραγωγή της επιλογής σας
2	Record	Μαγνητοσκόπηση τηλεοπτικών προγραμμάτων
3	Επαναφορά	Αναστροφή αναπαραγωγής ή επιστροφή στην προηγούμενη εικόνα
4	Παράλειψη Αναπαραγωγής προς τα πίσω	Παράλειψη ενός τμήματος αναπαραγωγής προς τα πίσω
5	Προσωρινή διακοπή	Παύση αναπαραγωγής
6	Μαγνητοσκοπη μένη τηλεόραση	Εμφάνιση της σελίδας Μαγνητοσκοπημένη τηλεόραση
7	Οδηγός	Εμφάνιση του οδηγού
8	Κουμπιά πλοήγησης/OK	Πλοήγηση και επιβεβαίωση επιλογών
9	Mute	Εναλλαγή μεταξύ ενεργοποίησης/απενεργοποίησης ήχου
10	Back	Μετακίνηση κατά ένα επίπεδο προς τα πάνω στη διεπαφή χρήστη
11	Volume + / -	Αύξηση ή μείωση της στάθμης ήχου της αναπαραγωγής
12	Έναρξη	Άνοιγμα ή κλείσιμο Κέντρου πολυμέσων
13	Έγχρωμα κουμπιά	Λειτουργίες συντόμευσης Τελετέξτ*
14	Τελετέξτ*	Ενεργοποίηση ή απενεργοποίηση τελετέξτ
15	Enter	Ενεργοποίηση της τρέχουσας εισόδου
16	Power	Ενεργοποίηση ή αφύπνιση από τη λειτουργία Αναμονή
17	Μενού DVD	Εμφάνιση μενού DVD
18	Διακοπή	Διακοπή της τρέχουσας λειτουργίας αναπαραγωγής ή εγγραφής
19	Γρήγορη Προώθηση	Επιτάχυνση αναπαραγωγής ή μετάβαση στην επόμενη εικόνα
20	Παράλειψη Προώθησης	Παράλειψη ενός τμήματος αναπαραγωγής προς τα εμπρός
21	Live TV	Προβολή ζωντανής τηλεόρασης στο τρέχον κανάλι
22	Πληροφορίες	Παροχή πληροφοριών για την τρέχουσα επιλογή
23	Channel + / -	Αλλαγή τρέχοντος καναλιού

#	Στοιχείο	Περιγραφή
24	Κουμπιά 0-9	Καταχώρηση τηλεοπτικού καναλιού ή άλλης εισόδου
25	Απαλοιφή	Απαλοιφή τρέχουσας εισόδου

*Περιοχές Τελετέξτ μόνο.

Εκκίνηση Acer Arcade Deluxe

Μπορείτε να εκτελέσετε τα βοηθητικά προγράμματα Acer Arcade Deluxe απευθείας από το Κέντρο πολυμέσων Windows. Για να το επιτύχετε αυτό, μεταβείτε με κύλιση πάνω/κάτω από την Κύρια σελίδα για να προβάλετε τη λίστα βοηθητικών προγραμμάτων Acer Arcade Deluxe και αριστερά/δεξιά για να επιλέξετε ένα βοηθητικό πρόγραμμα.

Για να εκτελέσετε τα βοηθητικά προγράμματα Acer Arcade Deluxe εκτός του Κέντρου πολυμέσων Windows, κάντε διπλό κλικ στο εικονίδιο Acer Arcade Deluxe από την επιφάνεια εργασίας των Windows.



Σημείωση: Για λεπτομερείς πληροφορίες σχετικά με συγκεκριμένα βοηθητικά προγράμματα Acer Arcade Deluxe, χρησιμοποιήστε τα ενσωματωμένα αρχεία βοήθειας.

VideoMagician

Το VideoMagician σας επιτρέπει να επεξεργαστείτε αρχεία βίντεο (σε μορφή DAT, DVR-MS, MPG, MPE, AVI, ASF, MPEG, WMV, VOB, MPEG1, και MPEG2) στον υπολογιστή σας. Το VideoMagician προσφέρει πολλαπλά θέματα για τη δημιουργία συναρπαστικών ταινιών σε μερικά απλά βήματα μόνο. Κατά την εκκίνηση του VideoMagician προς επεξεργασία ενός βίντεο, ανοίγει η σελίδα Επιλογή βίντεο.

TV Joy (επιλεγμένα μοντέλα μόνο)

Το TV Joy εμπλουτίζει την εμπειρία παρακολούθησης τηλεόρασης στον υπολογιστή σας. Μπορείτε να απολαμβάνετε ζωντανά τηλεοπτικά προγράμματα, να προγραμματίζετε εγγραφές και να παρακολουθείτε τηλεοπτικά σόου. Κατά την εκκίνηση του TV Joy, εμφανίζεται το κανάλι που παρακολουθήσατε τελευταία καταλαμβάνοντας ολόκληρη την οθόνη.

SportsCap (επιλεγμένα μοντέλα μόνο)

Το SportsCap είναι ένας επαναστατικός τρόπος παρακολούθησης αθλητικών βίντεο. Ανιχνεύει αυτόματα τα πλέον σημαντικά σημεία των πιο αξιωματημένοευτων στιγμών στα σπορ από τα μαγνητοσκοπημένα παιχνίδια σας.



Σημείωση: Οι διαθέσιμοι τύποι σπορ στη δική σας έκδοση του SportsCar εξαρτώνται από την έκδοση και τις υπομονάδες που είναι εγκατεστημένες στον υπολογιστή σας.

DV Wizard

Το DV Wizard παρέχει προεπισκόπηση πραγματικού χρόνου και καταγραφή από DV camcorders και κάμερες διαδικτύου στο σκληρό δίσκο του υπολογιστή σας ή απευθείας εγγραφή σε DVD. Το DV Wizard υποστηρίζει επίσης την καταγραφή βίντεο Υψηλής Ανάλυσης στο σκληρό δίσκο του υπολογιστή σας σε μορφή DVD. Συνδέστε το DV camcorder ή την κάμερα διαδικτύου στον υπολογιστή σας και στη συνέχεια εκκινήστε το DV Wizard για να ξεκινήσετε.

DVDivine

Το DVDivine είναι ένα εύχρηστο βοηθητικό πρόγραμμα γρήγορης δημιουργίας DVD ή άλλων δίσκων που περιέχουν βίντεο, εικόνες ή μουσική. Σε μερικά απλά βήματα μόνο, μπορείτε να σχεδιάσετε, να οργανώσετε και στη συνέχεια να εγγράψετε το δίσκο σας. Κατά την εκκίνηση του DVDivine, εμφανίζεται η σελίδα Επιλογή πολυμέσου, που σας επιτρέπει να επιλέξετε το είδος του πολυμέσου που επιθυμείτε να συμπεριλάβετε στο δίσκο σας. Μπορείτε να επιλέξετε Videos, Pictures ή Music.

Για να πάρετε το φορητό PC μαζί σας

Αυτό το κεφάλαιο σας προσφέρει συμβουλές και υποδείξεις για πράγματα που πρέπει να λάβετε υπόψη όταν μετακινήσετε ή ταξιδεύετε με τον υπολογιστή σας.

Αποσύνδεση από το γραφείο

Ακολουθήστε αυτά τα βήματα για να αποσυνδέσετε τον υπολογιστή σας από εξωτερικά εξαρτήματα:

- 1 Αποθηκεύστε τυχόν ανοικτά αρχεία.
- 2 Αφαιρέστε τυχόν μέσα, δισκέτες ή CD, από τον(τους) οδηγό(ους).
- 3 Τερματισμός λειτουργίας υπολογιστή.
- 4 Κλείστε το κάλυμμα της οθόνης.
- 5 Αποσυνδέστε το καλώδιο από τον προσαρμογέα (adapter) ρεύματος.
- 6 Αποσυνδέστε το πληκτρολόγιο, τη συσκευή κατεύθυνσης, τον εκτυπωτή, την εξωτερική οθόνη, και τις άλλες εξωτερικές συσκευές.
- 7 Αποσυνδέστε το κλειδωμα Kensington αν το χρησιμοποιείτε για να ασφαλίσετε τον υπολογιστή.

Μετακίνηση

Όταν απλά μετακινήσετε για μικρές αποστάσεις, για παράδειγμα, από το τραπέζι του γραφείου σας σε μια αίθουσα συναντήσεων.

Προετοιμασία του υπολογιστή

Πριν από τη μεταφορά του υπολογιστή, κλείστε και ασφαλίστε το κάλυμμα της οθόνης απεικόνισης για να τον θέσετε σε λειτουργία αναμονής. Μπορείτε τώρα να πάρετε με ασφάλεια τον υπολογιστή σας οπουδήποτε πάτε μέσα στο κτίριο. Για να βγάλετε τον υπολογιστή από την κατάσταση Ύπνου, ανοίξτε την οθόνη; ακολούθως πατήστε και κρατήστε πατημένο το κουμπί τροφοδοσίας.

Αν παίρνετε τον υπολογιστή στο γραφείο ενός πελάτη ή σε ένα διαφορετικό κτίριο, μπορεί να επιλέξετε να κλείσετε τον υπολογιστή:

Κάντε κλικ στο κουμπί **Έναρξη**, στην επιλογή **Απενεργοποίηση υπολογιστή** και έπειτα κάντε κλικ στην εντολή **Κλείσιμο** (Windows XP).

- ή -

Μπορείτε να θέσετε τον υπολογιστή σε λειτουργία αναμονής, πατώντας **<Fn> + <F4>**. Ακολούθως κλείστε και ασφαλίστε την οθόνη απεικόνισης.

Όταν είστε έτοιμος να χρησιμοποιήσετε τον υπολογιστή ξανά, απασφαλίστε και ανοίξτε την οθόνη απεικόνισης, ακολούθως πιέστε και ελευθερώστε το κουμπί τροφοδοσίας.



Σημείωση: Εάν η ένδειξη Sleep (Αναμονή) είναι απενεργοποιημένη, τότε ο υπολογιστής εισήλθε σε λειτουργία Hibernation (Αδρανοποίηση) και απενεργοποιήθηκε. Εάν η ενδεικτική λυχνία τροφοδοσίας είναι σβηστή αλλά η ενδεικτική λυχνία αναμονής είναι αναμμένη, τότε ο υπολογιστής εισήλθε σε λειτουργία αναμονής. Και στις δύο περιπτώσεις, πατήστε και ελευθερώστε το κουμπί τροφοδοσίας για να ενεργοποιήσετε τον υπολογιστή ξανά. Προσέξτε ότι ο υπολογιστής ενδέχεται να εισέλθει σε λειτουργία αδρανοποίησης αφού παραμείνει σε λειτουργία αναμονής για μια χρονική περίοδο.

Τι να φέρετε στις συναντήσεις

Αν η συνάντησή σας είναι σχετικά σύντομη, δεν χρειάζεται πιθανόν να πάρετε τίποτα μαζί, εκτός από τον υπολογιστή σας. Αν η συνάντησή σας διαρκεί περισσότερο ή αν η μπαταρία σας δεν είναι πλήρως φορτισμένη, ενδέχεται να θελήσετε να πάρετε μαζί σας το μετασχηματιστή AC, για να συνδέσετε τον υπολογιστή σας σε πρίζα στην αίθουσα συνάντησης.

Αν η αίθουσα ρεύματος δεν έχει πρίζα ρεύματος, μειώστε την εξάντληση της μπαταρίας βάζοντας τον υπολογιστή σε κατάσταση Ύπνου. Πατήστε **<Fn> + <F4>** ή κλείστε το κάλυμμα της οθόνης όταν δεν χρησιμοποιείτε ενεργά τον υπολογιστή σας. Για επιστροφή στην εργασία, ανοίξτε την οθόνη (εάν είναι κλειστή), ακολούθως πατήστε και ελευθερώστε το κουμπί τροφοδοσίας.

Μεταφορά του υπολογιστή στίπι

Όταν μετακινήσετε από το γραφείο στο στίπι σας ή αντίστροφα.

Προετοιμασία του υπολογιστή

Μετά την αποσύνδεση του υπολογιστή από το γραφείο, ακολουθήστε αυτά τα βήματα για να προετοιμάσετε τον υπολογιστή για το ταξίδι προς το στίπι:

- Ελέγξτε αν έχετε αφαιρέσει όλα τα μέσα και τους οπτικούς δίσκους από τις μονάδες δίσκου. Αν δεν αφαιρέσετε τα μέσα μπορεί να προκληθεί ζημιά στην κεφαλή της μονάδας δίσκου.
- Πακετάρετε τον υπολογιστή σε μια προστατευτική θήκη που μπορεί να αποτρέψει τον υπολογιστή από το να γλιστράει τριγύρω και να τον προστατεύσει αν πέσει.



Προσοχή: Αποφεύγετε να πακετάρετε τα αντικείμενα δίπλα στο πάνω κάλυμμα του υπολογιστή. Η πίεση ενάντια στο πάνω κάλυμμα μπορεί να βλάψει την οθόνη.

Τι να φέρετε μαζί σας

Εκτός αν έχετε ήδη μερικά αντικείμενα στο σπίτι, φέρετε τα ακόλουθα αντικείμενα μαζί σας:

- Προσαρμογέα (adapter) και καλώδιο ρεύματος
- Τον τυπωμένο οδηγό χρήστη

Τι να λάβετε ειδικά υπόψη

Ακολουθήστε αυτές τις οδηγίες για να προστατέψετε τον υπολογιστή σας όσο ταξιδεύετε από και προς τη δουλειά σας:

- Ελαχιστοποιήστε την επήρεια των αλλαγών της θερμοκρασίας κρατώντας τον υπολογιστή μαζί σας.
- Αν χρειαστεί να σταματήσετε για μεγάλο χρονικό διάστημα και δε μπορείτε να πάρετε τον υπολογιστή μαζί σας, αφήστε τον στο πορτ-μπαγκάζ του αυτοκινήτου για να αποφύγετε την έκθεση του σε υπερβολική ζέστη.
- Οι αλλαγές στη θερμοκρασία και την υγρασία μπορεί να προκαλέσουν συμπύκνωση. Επιτρέψτε στον υπολογιστή να επιστρέψει στη θερμοκρασία δωματίου, και επιθεωρήστε την οθόνη για συμπύκνωση πριν να ανοίξετε τον υπολογιστή. Αν η αλλαγή της θερμοκρασίας είναι μεγαλύτερη των 10 °C (18 °F), επιτρέψτε στον υπολογιστή να έρθει σε θερμοκρασία δωματίου σιγά σιγά. Αν είναι δυνατόν, αφήστε τον υπολογιστή για 30 λεπτά σε ένα περιβάλλον με θερμοκρασία ανάμεσα στην εξωτερική και τη θερμοκρασία δωματίου.

Εγκατάσταση ενός γραφείου στο σπίτι

Αν εργάζεστε συχνά στον υπολογιστή σας στο σπίτι, μπορεί να θέλετε να αγοράσετε ένα δεύτερο προσαρμοστή (adapter) ρεύματος για να χρησιμοποιείτε στο σπίτι. Με ένα δεύτερο προσαρμοστή (adapter) ρεύματος, μπορείτε να αποφύγετε να μεταφέρετε το έξτρα βάρος από και προς το σπίτι.

Αν χρησιμοποιείτε τον υπολογιστή σας στο σπίτι για μεγάλες χρονικές περιόδους, μπορεί επίσης να θέλετε να προσθέσετε ένα εξωτερικό πληκτρολόγιο, μόνιτορ, ή ποντίκι.

Ταξίδι με τον υπολογιστή

Όταν μετακινείστε σε μια μεγαλύτερη απόσταση, για παράδειγμα, από το κτίριο του γραφείου σας στο κτίριο του γραφείου ενός πελάτη, ή όταν ταξιδεύετε τοπικά.

Προετοιμασία του υπολογιστή

Προετοιμάστε τον υπολογιστή σαν να τον παίρνατε σπίτι. Σιγουρευτείτε πως η μπαταρία στον υπολογιστή είναι φορτισμένη. Η ασφάλεια στο αεροδρόμιο μπορεί να απαιτήσει να ανοίξετε τον υπολογιστή σας όταν τον φέρνετε στην περιοχή της πύλης.

Τι να φέρετε μαζί σας

Φέρετε τα ακόλουθα αντικείμενα μαζί σας:

- Προσαρμογέας (adapter) ρεύματος
- Εφεδρικό, πλήρως φορτισμένο πακέτο μπαταρίας
- Επιπρόσθετα αρχεία προγράμματος οδήγησης εκτυπωτή αν σχεδιάζετε να χρησιμοποιήσετε άλλον εκτυπωτή

Τι να λάβετε ειδικά υπόψη

Επιπρόσθετα στις οδηγίες για τη μεταφορά του υπολογιστή στο σπίτι, ακολουθήστε αυτές τις οδηγίες για να προστατεύσετε τον υπολογιστή σας όσο ταξιδεύετε:

- Πάντα να παίρνετε τον υπολογιστή σας σαν χειραποσκευή.
- Αν είναι δυνατόν, να επιθεωρείται ο υπολογιστής με το χέρι. Τα μηχανήματα ακτίνων X στο αεροδρόμιο είναι ασφαλή, αλλά μη περνάτε τον υπολογιστή από ανιχνευτή μετάλλων.
- Αποφεύγετε να εκθέτετε τις δισκέτες σε ανιχνευτές μετάλλου που κρατούνται στο χέρι.

Διεθνή ταξίδια με τον υπολογιστή

Όταν ταξιδεύετε από χώρα σε χώρα.

Προετοιμασία του υπολογιστή

Προετοιμάστε τον υπολογιστή όπως θα τον προετοιμάζατε κανονικά για ταξίδι.

Τι να φέρετε μαζί σας

Φέρετε τα ακόλουθα αντικείμενα μαζί σας:

- Προσαρμογέας (adapter) ρεύματος
- Καλώδια ρεύματος που είναι κατάλληλα για τη χώρα στην οποία ταξιδεύετε
- Εφεδρικά, πλήρως φορτισμένα πακέτα μπαταρίας
- Επιπρόσθετα αρχεία προγράμματος οδήγησης εκτυπωτή αν σχεδιάζετε να χρησιμοποιήσετε άλλον εκτυπωτή
- Απόδειξη αγοράς, στην περίπτωση που χρειαστεί να την επιδείξετε σε υπαλλήλους του τελωνείου
- Διαβατήριο Εγγύησης Διεθνή Ταξιδιώτη

Τι να λάβετε ειδικά υπόψη

Ακολουθήστε τα ίδια πράγματα που πρέπει να λαμβάνετε υπόψη όταν ταξιδεύετε με τον υπολογιστή. Επιπρόσθετα, αυτές οι συμβουλές είναι χρήσιμες όταν ταξιδεύετε διεθνώς:

- Όταν ταξιδεύετε σε άλλη χώρα, ελέγξτε πως η τοπική τάση ρεύματος και οι προδιαγραφές των καλωδίων ρεύματος του προσαρμογέα (adapter) είναι συμβατές. Αν δεν είναι, αγοράστε ένα καλώδιο ρεύματος που είναι συμβατό με την τοπική τάση. Μη χρησιμοποιείτε σετ μετατροπής που πωλούνται για συσκευές για να δώσετε ρεύμα στον υπολογιστή.
- Αν χρησιμοποιείτε το μόντεμ, ελέγξτε αν το μόντεμ και ο συνδετήρας είναι συμβατά με το σύστημα τηλεπικοινωνιών της χώρας στην οποία ταξιδεύετε.

Ασφάλεια του υπολογιστή σας

Ο υπολογιστής σας είναι μια πολύτιμη επένδυση την οποία πρέπει να προσέχετε. Μάθετε πώς να προστατεύετε και να φρονίζετε τον υπολογιστή σας.

Τα χαρακτηριστικά ασφαλείας περιλαμβάνουν κλειδώματα λογισμικού και υλικού — μια κλειδαριά ασφαλείας και κωδικούς.

Χρήση μιας κλειδαριάς ασφαλείας

Ο φορητός υπολογιστής διατίθεται με υποδοχή ασφαλείας συμβατή με Kensington για λουκέτο ασφαλείας.

Τυλίξτε το καλώδιο μιας κλειδαριάς ασφαλείας γύρω από ένα ακίνητο αντικείμενο όπως ένα τραπέζι ή το χερούλι ενός κλειδωμένου συρταριού. Εισάγετε την κλειδαριά στην εγκοπή και γυρίστε το κλειδί για να ασφαλίσετε την κλειδαριά. Διατίθενται επίσης μερικά μοντέλα δίχως κλειδί.

Χρήση κωδικών πρόσβασης

Οι κωδικοί πρόσβασης προστατεύουν τον υπολογιστή σας από μη εξουσιοδοτημένη πρόσβαση. Ο καθορισμός αυτών των κωδικών πρόσβασης δημιουργεί διαφορετικά επίπεδα προστασίας του υπολογιστή και των δεδομένων σας:

- Ο Κωδικός πρόσβασης επιτηρητή αποτρέπει τη μη εξουσιοδοτημένη είσοδο στο βοηθητικό πρόγραμμα BIOS. Μόλις ορισθεί ο κωδικός, θα πρέπει να τον καταχωρίσετε ώστε να σας επιτραπεί η πρόσβαση στο βοηθητικό πρόγραμμα BIOS. Ανατρέξτε στην ενότητα **"Βοηθητικό πρόγραμμα BIOS" στη σελίδα 92**.
- Ο Κωδικός χρήστη προστατεύει τον υπολογιστή σας από μη εξουσιοδοτημένη χρήση. Για μέγιστο βαθμό ασφάλειας, συνδυάστε τη χρήση αυτού του κωδικού με τα σημεία ελέγχου κωδικών κατά την εκκίνηση και επιστρέψτε στην εργασία σας μετά από μια περίοδο αδρανοποίησης.

- Ο Κωδικός πρόσβασης κατά την εκκίνηση προστατεύει τον υπολογιστή σας από μη εξουσιοδοτημένη χρήση. Για μέγιστο βαθμό ασφάλειας, συνδυάστε τη χρήση αυτού του κωδικού με τα σημεία ελέγχου κωδικών κατά την εκκίνηση και επιστρέψτε στην εργασία σας μετά από μια περίοδο αδρανούς κατάστασης.



Σημαντικό! Μην ξεχάσετε τον κωδικό επιτηρητή! Εάν ξεχάσετε τον κωδικό πρόσβασης, θα πρέπει να επικοινωνήσετε με τον αντιπρόσωπό σας ή ένα εξουσιοδοτημένο κέντρο σέρβις.

Καταχώριση κωδικών πρόσβασης

Μόλις καθοριστεί ένας κωδικός πρόσβασης, εμφανίζεται μήνυμα προτροπής για την καταχώριση του κωδικού στο κέντρο της οθόνης απεικόνισης.

- Μόλις καθοριστεί ο κωδικός πρόσβασης επιτηρητή, εμφανίζεται ένα μήνυμα προτροπής για την καταχώριση του κωδικού όταν πατήσετε **<F2>** για να εισέλθετε στο βοηθητικό πρόγραμμα BIOS κατά την εκκίνηση.
- Πληκτρολογήστε τον κωδικό πρόσβασης επιτηρητή και πατήστε **<Enter>** για να σας επιτραπεί η πρόσβαση στο βοηθητικό πρόγραμμα BIOS. Εάν καταχωρίσετε λάθος κωδικό, εμφανίζεται ένα προειδοποιητικό μήνυμα. Προσπαθήστε ξανά και πατήστε **<Enter>**.
- Μόλις καθοριστεί ο κωδικός πρόσβασης χρήστη, και ενεργοποιηθεί η παράμετρος κωδικού πρόσβασης κατά την εκκίνηση, εμφανίζεται ένα μήνυμα προτροπής για την καταχώριση του κωδικού κατά την εκκίνηση.
- Πληκτρολογήστε τον κωδικό πρόσβασης χρήστη και πατήστε **<Enter>** για να σας επιτραπεί η χρήση του υπολογιστή. Εάν καταχωρίσετε λάθος κωδικό, εμφανίζεται ένα προειδοποιητικό μήνυμα. Προσπαθήστε ξανά και πατήστε **<Enter>**.



Σημαντικό! Έχετε τρεις ευκαιρίες για την καταχώριση του σωστού κωδικού πρόσβασης. Εάν αποτύχετε στην καταχώριση του σωστού κωδικού πρόσβασης μετά από τρεις προσπάθειες, η λειτουργία του συστήματος αναστέλλεται. Πατήστε και κρατήστε πατημένο το κουμπί τροφοδοσίας για τέσσερα δευτερόλεπτα ώστε να τερματίσετε τη λειτουργία του υπολογιστή. Ακολουθώντας ενεργοποιήστε τον υπολογιστή ξανά, και προσπαθήστε εκ νέου.

Καθορισμός κωδικών πρόσβασης

Μπορείτε να καθορίσετε τους κωδικούς πρόσβασης χρησιμοποιώντας το βοηθητικό πρόγραμμα BIOS.

Επέκταση μέσω των επιλογών

Το Φορητός προσωπικός Η/Υ σας προσφέρει μια πλήρη εμπειρία κινητού υπολογιστή.

Επιλογές συνδεσιμότητας

Οι θύρες σας επιτρέπουν να συνδέετε περιφερειακές συσκευές στον υπολογιστή σας όπως θα κάνατε με έναν επιτραπέζιο Η/Υ. Όσον αφορά τις οδηγίες για τη σύνδεση διαφόρων εξωτερικών μονάδων στον υπολογιστή, ανατρέξτε στην επόμενη ενότητα για περισσότερες λεπτομέρειες.

Μόντεμ φαξ/δεδομένων

Ο υπολογιστής έχει ένα ενσωματωμένο V.92 56 Kbps μόντεμ φαξ/δεδομένων.



.....

Προειδοποίηση! Αυτή η θύρα μόντεμ δεν είναι συμβατή με ψηφιακές τηλεφωνικές γραμμές. Η σύνδεση αυτού του μόντεμ σε μια ψηφιακή τηλεφωνική γραμμή θα προκαλέσει ζημιά στο μόντεμ.

Για να χρησιμοποιήσετε τη θύρα μόντεμ φαξ/δεδομένων, συνδέστε ένα τηλεφωνικό καλώδιο από τη θύρα του μόντεμ σε ένα βύσμα (τζακ) τηλεφώνου.

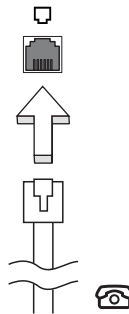

.....

Προειδοποίηση! Βεβαιωθείτε ότι το καλώδιο που χρησιμοποιείτε είναι κατάλληλο για τη χώρα στην οποία εργάζεστε.

Ενσωματωμένη δυνατότητα δικτύου

Η ενσωματωμένη δυνατότητα δικτύου σας επιτρέπει να συνδέσετε τον υπολογιστή σε δίκτυο Ethernet.

Για να χρησιμοποιήσετε τη δυνατότητα δικτύου, συνδέστε ένα καλώδιο Ethernet από τη θύρα Ethernet (RJ-45) που βρίσκεται στη μητρική κάρτα του υπολογιστή σε ένα βύσμα (τζακ) δικτύου ή κέντρο δικτύωσης του δικτύου σας.

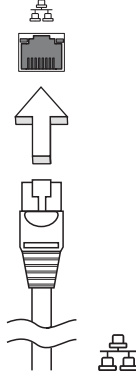

Γρήγορες υπέρυθρες (για ορισμένα μοντέλα)

Η γρήγορη θύρα υπέρυθρων του υπολογιστή (FIR) σας επιτρέπει να εκτελέσετε ασύρματα μεταφορά δεδομένων με άλλους υπολογιστές που υποστηρίζουν υπέρυθρες και περιφερειακά όπως PDA (personal digital assistants), κινητά τηλέφωνα, και εκτυπωτές υπέρυθρων. Η θύρα υπέρυθρων μπορεί να μεταφέρει δεδομένα σε ταχύτητες μέχρι τέσσερα megabit ανά δευτερόλεπτο (Mbps) σε μια απόσταση μέχρι ένα μέτρο.

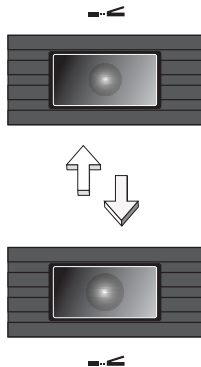

Universal Serial Bus (USB)

Η θύρα Universal Serial Bus (USB) 2.0 είναι μια υψηλής ταχύτητας σειριακή θύρα που σας επιτρέπει να συνδέσετε περιφερειακά χωρίς να δεσμεύετε πολύτιμους πόρους του συστήματος.

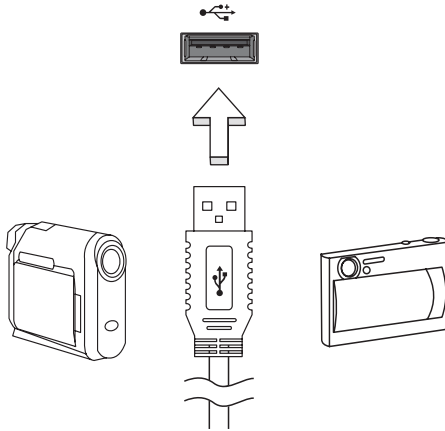

Θύρα IEEE 1394 (για ορισμένα μοντέλα)

Η θύρα IEEE 1394 του υπολογιστή σας επιτρέπει να συνδεθείτε με μια συσκευή που υποστηρίζει IEEE 1394 όπως μια βίντεο κάμερα ή μια ψηφιακή κάμερα. Δείτε το εγχειρίδιο της βιντεοκάμερας ή της ψηφιακής κάμεράς σας για λεπτομέρειες.

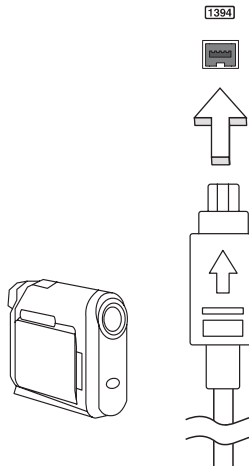

Υποδοχή κάρτας υπολογιστή (PC Card slot)

Η υποδοχή κάρτας προσωπικού Η/Υ τύπου II του υπολογιστή δέχεται κάρτες προσωπικού Η/Υ οι οποίες ενισχύουν τις δυνατότητες χρήσης και επέκτασης του υπολογιστή. Αυτές οι κάρτες θα πρέπει να έχουν ένα λογότυπο PC Card πάνω τους.

Οι Κάρτες υπολογιστή (μέχρι πρότινος PCMCIA) είναι προσθετικές κάρτες για φορητούς υπολογιστές, που σας δίνουν δυνατότητες επέκτασης που υπήρχαν εδώ και καιρό στους επιτραπέζιους Η/Υ. Οι δημοφιλείς τύποι καρτών προσωπικών Η/Υ περιλαμβάνουν κάρτες flash, μόντεμ φαξ/δεδομένων, ασύρματου LAN και SCSI. Το CardBus βελτιώνει την 16-bit τεχνολογία PC card επεκτείνοντας το εύρος ζώνης στα 32 bit.



Σημείωση: Ανατρέξτε στο εγχειρίδιο της κάρτας σας για λεπτομέρειες για το πώς να εγκαταστήσετε και να χρησιμοποιήσετε την κάρτα και τις λειτουργίες της.

Εισαγωγή μιας κάρτας υπολογιστή PC Card

Εισάγετε την κάρτα στην κατώτερη υποδοχή και κάντε τις κατάλληλες συνδέσεις (π.χ., καλώδιο δικτύου), αν είναι απαραίτητο. Δείτε το εγχειρίδιο της κάρτας σας για λεπτομέρειες.

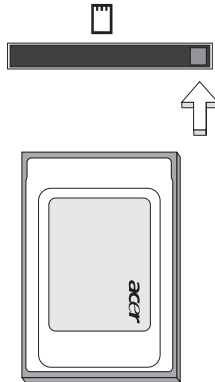

Εξαγωγή μιας κάρτας υπολογιστή PC Card

Πριν από την εξαγωγή μιας κάρτας υπολογιστή PC Card:

- 1 Τερματίστε την εφαρμογή που χρησιμοποιεί την κάρτα.
- 2 Κάντε αριστερό κλικ στο εικονίδιο κάρτας προσωπικού Η/Υ που βρίσκεται στη γραμμή εργασιών και διακόψτε τη λειτουργία της κάρτας.
- 3 Πατήστε το κουμπί εξαγωγής υποδοχής για να βγει το κουμπί εξαγωγής και έπειτα πατήστε το ξανά για να βγει η κάρτα.

Εγκατάσταση μνήμης

Ακολουθήστε αυτά τα βήματα για να εγκαταστήσετε μνήμη:

- 1 Απενεργοποιήστε τον υπολογιστή, βγάλτε τον προσαρμογέα ρεύματος (αν είναι συνδεδεμένος) και αφαιρέστε το πακέτο της μπαταρίας. Έπειτα γυρίστε ανάποδα τον υπολογιστή για να αποκτήσετε πρόσβαση στη βάση του.
- 2 Αφαιρέστε τη βίδα από το κάλυμμα της μνήμης, έπειτα σηκώστε και αφαιρέστε το κάλυμμα της μνήμης.
- 3 Εισάγετε τη μονάδα μνήμης διαγώνια μέσα στην υποδοχή **(a)**, και έπειτα πατήστε το κάτω μαλακά μέχρι να κλειδώσει στη θέση του **(b)**.

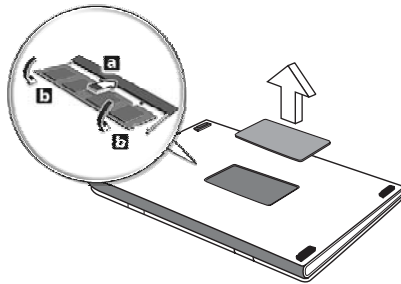

- 4 Αντικαταστήστε το κάλυμμα της μνήμης και ασφαλίστε το με τη βίδα.
- 5 Τοποθετήστε εκ νέου τη συστοιχία μπαταριών, και επανασυνδέστε τον προσαρμογέα AC.
- 6 Ενεργοποιήστε τον υπολογιστή.

Ο υπολογιστής αυτόματα ανιχνεύει και ρυθμίζει το ολικό μέγεθος μνήμης.

Συμβουλευτείτε έναν αρμόδιο τεχνικό ή επικοινωνήστε με τον τοπικό αντιπρόσωπο της Acer.

Βοηθητικό πρόγραμμα BIOS

Το βοηθητικό πρόγραμμα BIOS (BIOS utility) είναι ένα πρόγραμμα ρύθμισης υλικού που είναι ενσωματωμένο στο Basic Input/Output System (BIOS) του υπολογιστή σας.

Ο υπολογιστής σας είναι ήδη κατάλληλα ρυθμισμένος και βελτιστοποιημένος, και δε χρειάζεται να εκτελέσετε αυτό το βοηθητικό πρόγραμμα. Όμως, αν αντιμετωπίσετε προβλήματα ρύθμισης, μπορεί να χρειαστεί να το εκτελέσετε.

Για να ενεργοποιήσετε το βοηθητικό πρόγραμμα BIOS (BIOS utility), πατήστε <F2> στη διάρκεια του Αυτό-Ελέγχου Εκκίνησης [Power-On Self Test (POST)], ενώ προβάλλεται το λογότυπο Φορητός προσωπικός Η/Υ.

Σειρά εκκίνησης

Για να ρυθμίσετε τη σειρά εκκίνησης στο βοηθητικό πρόγραμμα BIOS, ενεργοποιήστε το βοηθητικό πρόγραμμα BIOS, ακολουθώντας επιλέξτε **Boot** από τη λίστα των κατηγοριών που εμφανίζεται στο πάνω μέρος της οθόνης.

Ενεργοποίηση της λειτουργίας disk-to-disk recovery (επανόρθωση δίσκου σε δίσκο)

Για να ενεργοποιήσετε τη λειτουργία επανόρθωση δίσκου σε δίσκο (επανόρθωση σκληρού δίσκου), ενεργοποιήστε το βοηθητικό πρόγραμμα BIOS, ακολουθώντας επιλέξτε **Main** από τη λίστα κατηγοριών που εμφανίζεται στο πάνω μέρος της οθόνης. Αναζητήστε την ένδειξη **D2D Recovery** στο κάτω μέρος της οθόνης και χρησιμοποιήστε τα πλήκτρα <F5> ή <F6> για να επιλέξετε τη θέση **Enabled**.

Κωδικός πρόσβασης

Για να ορίσετε κωδικό πρόσβασης κατά την εκκίνηση, ενεργοποιήστε το βοηθητικό πρόγραμμα BIOS και ακολουθώντας επιλέξτε **Security** από τη λίστα κατηγοριών που εμφανίζεται στο πάνω μέρος της οθόνης. Αναζητήστε την ένδειξη **Password on boot**: και χρησιμοποιήστε τα πλήκτρα <F5> ή <F6> για να ενεργοποιήσετε την εν λόγω δυνατότητα.

Χρήση λογισμικού

Αναπαραγωγή ταινιών DVD

Όταν είναι εγκαταστημένη η υπομονάδα DVD στην οπτική μονάδα δίσκου, μπορείτε να αναπαράγετε ταινίες DVD στον υπολογιστή σας.

- 1 Πραγματοποιήστε εκτίναξη του συρταριού DVD και τοποθετήστε ένα δίσκο DVD με ταινία Ακολουθώς κλείστε το συρτάρι της μονάδας DVD.



Σημαντικό! Κατά την εκκίνηση του προγράμματος αναπαραγωγής DVD για πρώτη φορά, θα σας ζητηθεί να εισάγετε τον κωδικό περιοχής (region code). Οι δίσκοι DVD είναι χωρισμένοι σε 6 περιοχές. Αφού καθοριστεί ο κωδικός περιοχής στον οδηγό DVD σας, θα παίξει δίσκους DVD μόνο αυτής της περιοχής. Μπορείτε να ορίσετε τον κωδικό περιοχής έως πέντε φορές (συμπεριλαμβανομένης της πρώτης), μετά από τις οποίες ο κωδικός περιοχής θα γίνει μόνιμος. Η επαναφορά του σκληρού σας δίσκου δεν επαναφέρει τον αριθμό των φορών που έχει οριστεί ο κωδικός περιοχής. Ανατρέξτε στον πίνακα παρακάτω σε αυτό το κεφάλαιο για πληροφορίες σχετικά με τους κωδικούς περιοχών ταινιών DVD.

- 2 Η ταινία DVD θα παίξει αυτόματα μετά από μερικά δευτερόλεπτα.

Κωδικός Περιοχής	Χώρα ή Περιοχή
1	Η.Π.Α., Καναδάς
2	Ευρώπη, Μέση Ανατολή, Νότιος Αφρική, Ιαπωνία
3	Νοτιοανατολική Ασία, Ταϊβάν, Νότιος Κορέα
4	Λατινική Αμερική, Αυστραλία, Νέα Ζηλανδία
5	Πρώην ΕΣΣΔ, μέρη της Αφρικής, Ινδία
6	Δημοκρατία της Κίνας



Σημείωση: Για να αλλάξετε τον κωδικό περιοχής, εισάγετε μια ταινία DVD από μια διαφορετική περιοχή στον οδηγό DVD. Ανατρέξτε στη βοήθεια online για περισσότερες πληροφορίες.

Acer eRecovery Management

Το πρόγραμμα Acer eRecovery Management είναι ένα εργαλείο που χρησιμοποιείται για γρήγορη εκτέλεση της διαδικασίας εφεδρείας και επαναφοράς του συστήματος. Μπορείτε να δημιουργήσετε και να αποθηκεύσετε ένα εφεδρικό αντίγραφο της τρέχουσας σύνθεσης του συστήματος σε σκληρό δίσκο, CD ή DVD. Μπορείτε επίσης να εκτελέσετε τη διαδικασία εφεδρείας/επαναφοράς της προεπιλεγμένης εργοστασιακής εικόνας και να επανεγκαταστήσετε εφαρμογές και προγράμματα οδήγησης.

Το Acer eRecovery Management έχει τη δυνατότητα εκτέλεσης των ακόλουθων λειτουργιών:

- 1 Δημιουργία αντιγράφου ασφαλείας
- 2 Εγγραφή εφεδρικού δίσκου
- 3 Επαναφορά και επανόρθωση

Το παρόν κεφάλαιο θα σας καθοδηγήσει μέσα από κάθε διαδικασία.



Σημείωση: Η δυνατότητα αυτή διατίθεται μόνο σε ορισμένα μοντέλα. Όσον αφορά τα συστήματα τα οποία δεν διαθέτουν ενσωματωμένο προγραμματιστή εγγραφής οπτικών δίσκων, συνδέστε έναν εξωτερικό προγραμματιστή εγγραφής πριν εισέλθετε στο Acer eRecovery Management για την εκτέλεση εργασιών οι οποίες σχετίζονται με οπτικούς δίσκους.

Όταν χρησιμοποιείτε το Acer eRecovery Management, ενδέχεται να σας ζητηθεί να καταχωρήσετε τον κωδικό πρόσβασης Empowering Technology για να συνεχίσετε. Ο κωδικός πρόσβασης Empowering Technology ορίζεται χρησιμοποιώντας τη γραμμή εργαλείων Empowering Technology ή κατά την εκτέλεση του Acer eLock Management ή του Acer eRecovery Management για πρώτη φορά.

Δημιουργία αντιγράφου ασφαλείας

Μπορείτε με ευκολία να δημιουργήσετε πλήρη και γρήγορα (επαυξητικά) αντίγραφα ασφαλείας εικόνων της σύνθεσης του συστήματός σας σε σκληρό δίσκο από την κύρια οθόνη του Acer eRecovery Management.



Σημείωση: Η δυνατότητα γρήγορης (επαυξητική) εφεδρείας διατίθεται μόνο αφού εκτελεστεί πλήρης εφεδρεία.

- 1 Πιέστε **<Alt> + <F10>** ή επιλέξτε Acer eRecovery Management από τη γραμμή εργαλείων Empowering Technology για να εκκινήσετε το Acer eRecovery Management.

- 2 Στο παράθυρο Acer eRecovery Management, επιλέξτε τον τύπο αντιγράφου ασφαλείας που επιθυμείτε να δημιουργήσετε χρησιμοποιώντας **Full** ή **Fast**.
- 3 Ακολουθήστε τις οδηγίες που εμφανίζονται στην οθόνη για την ολοκλήρωση της διαδικασίας.

Εγγραφή εφεδρικού δίσκου

Χρησιμοποιώντας τη σελίδα **Burn Disc** του Acer eRecovery Management, μπορείτε να εγγράψετε την προεπιλεγμένη εργοστασιακή εικόνα, ένα αντίγραφο ασφαλείας εικόνας χρήστη, την τρέχουσα σύνθεση του συστήματος ή ένα αντίγραφο ασφαλείας εικόνας εφαρμογής σε CD ή DVD.

- 1 Πιέστε **<Alt> + <F10>** ή επιλέξτε Acer eRecovery Management από τη γραμμή εργαλείων Empowering Technology για να εκκινήσετε το Acer eRecovery Management.
- 2 Μεταβείτε στη σελίδα Burn Disc πιέζοντας το κουμπί **Burn Disc**.
- 3 Επιλέξτε τον τύπο αντιγράφου ασφαλείας (εργοστασιακή επιλογή, χρήστη, τρέχουσα σύνθεση συστήματος, εφαρμογή) που θα επιθυμούσατε να εγγράψετε στο δίσκο. Επιλέγοντας να εγγράψετε ένα αντίγραφο ασφαλείας χρήστη πραγματοποιείται εγγραφή στο δίσκο του αντιγράφου ασφαλείας εικόνας που δημιουργήσατε τελευταίο.
- 4 Ακολουθήστε τις οδηγίες που εμφανίζονται στην οθόνη για την αποπεράτωση της διαδικασίας.



Σημείωση: Δημιουργήστε μία προεπιλεγμένη εργοστασιακή εικόνα όταν επιθυμείτε να εγγράψετε ένα δίσκο εκκίνησης που περιέχει ολόκληρο το λειτουργικό σύστημα του υπολογιστή σας όπως σας παραδόθηκε από το εργοστάσιο. Εάν επιθυμείτε ένα δίσκο που θα επιτρέπει την περιήγηση στα περιεχόμενά του και την εγκατάσταση επιλεγμένων προγραμμάτων οδήγησης και εφαρμογών, δημιουργήστε ένα αντίγραφο ασφαλείας εικόνας εφαρμογής αντί αυτού - ο δίσκος αυτός δεν θα είναι δίσκος εκκίνησης.

Επαναφορά και επανόρθωση

Οι δυνατότητες επαναφοράς και επανόρθωσης επιτρέπουν την επαναφορά και επανόρθωση του συστήματος από μία προεπιλεγμένη εργοστασιακή εικόνα ή από αντίγραφα ασφαλείας που εγγράψατε σε CD ή DVD παλαιότερα. Μπορείτε επίσης να επανεγκαταστήσετε εφαρμογές και προγράμματα οδήγησης για το σύστημα Acer που έχετε.

- 1 Πιέστε **<Alt> + <F10>** ή επιλέξτε Acer eRecovery Management από τη γραμμή εργαλείων Empowering Technology για να εκκινήσετε το Acer eRecovery Management.

- 2 Μεταβείτε στη σελίδα επαναφοράς και επανόρθωσης πιέζοντας το κουμπί **Restore**.
- 3 Επιλέξτε το σημείο εφεδρείας από το οποίο επιθυμείτε να πραγματοποιήσετε την επαναφορά. Μπορείτε επίσης να επιλέξετε την επανόρθωση του συστήματος από μία προεπιλεγμένη εργοστασιακή εικόνα, την επανόρθωση από CD ή DVD που δημιουργήσατε παλαιότερα ή την επανεγκατάσταση εφαρμογών και προγραμμάτων οδήγησης.

Αντιμετώπιση προβλημάτων στον υπολογιστή μου

Αυτό το κεφάλαιο σας δίνει οδηγίες για το πώς να αντιμετωπίσετε συνηθισμένα προβλήματα του συστήματος. Διαβάστε το πριν να καλέσετε ένα τεχνικό, αν παρουσιαστεί κάποιο πρόβλημα. Οι λύσεις σε πιο σοβαρά προβλήματα απαιτούν άνοιγμα του υπολογιστή. Μην επιχειρήσετε να ανοίξετε τον υπολογιστή μόνοι σας. Επικοινωνήστε με τον αντιπρόσωπό σας ή με ένα εξουσιοδοτημένο κέντρο επισκευών για βοήθεια.

Συμβουλές αντιμετώπισης προβλημάτων

Αυτός ο φορητός υπολογιστής ενσωματώνει έναν προχωρημένο σχεδιασμό που προβάλλει μηνύματα αναφοράς σφαλμάτων στην οθόνη για να σας βοηθήσει να επιλύσετε προβλήματα.

Αν το σύστημα αναφέρει ένα σφάλμα ή αν λάβει χώρα ένα σύμπτωμα σφάλματος, δείτε "Μηνύματα σφαλμάτων". Αν το πρόβλημα δε μπορεί να επιλυθεί, επικοινωνήστε με τον πωλητή σας. Δείτε "**Αίτηση επισκευής**" στη **σελίδα 52**.

Μηνύματα σφαλμάτων

Αν λάβετε ένα μήνυμα σφάλματος, σημειώστε το μήνυμα και εκτελέστε τη διορθωτική ενέργεια. Ο ακόλουθος πίνακας αναγράφει τα μηνύματα σφαλμάτων σε αλφαβητική σειρά μαζί με τη συνιστάμενη ενέργεια δράσης.

Μηνύματα σφαλμάτων	Διορθωτική ενέργεια
CMOS battery bad	Επικοινωνήστε με τον αντιπρόσωπό σας ή με ένα εξουσιοδοτημένο κέντρο επισκευών.
CMOS checksum error	Επικοινωνήστε με τον αντιπρόσωπό σας ή με ένα εξουσιοδοτημένο κέντρο επισκευών.
Disk boot failure	Εισάγετε μια δισκέτα συστήματος (εκκινήσιμη) στη μονάδα δισκέτας (A:), και έπειτα πατήστε <Enter> για επανεκκίνηση.
Equipment configuration error	Πατήστε <F2> (στη διάρκεια του POST) για να εισέλθετε στην Εφαρμογή BIOS (BIOS utility). Ακολούθως πατήστε Exit στο βοηθητικό πρόγραμμα BIOS για επανεκκίνηση.
Hard disk 0 error	Επικοινωνήστε με τον αντιπρόσωπό σας ή με ένα εξουσιοδοτημένο κέντρο επισκευών.
Hard disk 0 extended type error	Επικοινωνήστε με τον αντιπρόσωπό σας ή με ένα εξουσιοδοτημένο κέντρο επισκευών.
I/O parity error	Επικοινωνήστε με τον αντιπρόσωπό σας ή με ένα εξουσιοδοτημένο κέντρο επισκευών.

Μηνύματα σφαλμάτων	Διορθωτική ενέργεια
Keyboard error or no keyboard connected	Επικοινωνήστε με τον αντιπρόσωπό σας ή με ένα εξουσιοδοτημένο κέντρο επισκευών.
Keyboard interface error	Επικοινωνήστε με τον αντιπρόσωπό σας ή με ένα εξουσιοδοτημένο κέντρο επισκευών.
Memory size mismatch	Πατήστε <F2> (στη διάρκεια του POST) για να εισέλθετε στην Εφαρμογή BIOS (BIOS utility). ακολούθως πατήστε Exit στο βοηθητικό πρόγραμμα BIOS για επανεκκίνηση.

Αν συνεχίζετε να αντιμετωπίζετε προβλήματα μετά που θα ακολουθήσετε τις διορθωτικές ενέργειες, παρακαλούμε επικοινωνήστε με τον πωλητή σας ή με ένα εξουσιοδοτημένο κέντρο επισκευών για βοήθεια. Μερικά προβλήματα μπορεί να λυθούν χρησιμοποιώντας την εφαρμογή BIOS (BIOS utility).

Προειδοποιήσεις κανονισμών & ασφαλείας

Ανακοίνωση FCC

Αυτή η συσκευή έχει δοκιμαστεί και έχει βρεθεί πως συμμορφώνεται με τα όρια για μια ψηφιακή συσκευή Τάξης Β (Class B) σύμφωνα με το Μέρος 15 (Part 15) των Κανονισμών FCC. Αυτά τα όρια έχουν σχεδιαστεί για να παρέχουν επαρκή προστασία ενάντια σε βλαβερές παρεμβολές σε μια οικιακή εγκατάσταση. Αυτή η συσκευή παράγει, χρησιμοποιεί, και μπορεί να εκπέμψει ενέργεια ραδιοσυχνότητας και, αν δεν εγκατασταθεί και χρησιμοποιηθεί σύμφωνα με τις οδηγίες, μπορεί να προκαλέσει βλαβερή παρεμβολή σε ραδιο-επικοινωνίες.

Όμως, δεν υπάρχει καμία εγγύηση πως δε θα υπάρξει παρεμβολή σε μια συγκεκριμένη εγκατάσταση. Αν αυτή η συσκευή προκαλέσει βλαβερή παρεμβολή στην ραδιοφωνική ή τηλεοπτική λήψη, πράγμα που μπορεί να καθοριστεί με το άνοιγμα και το κλείσιμο του εξοπλισμού, ο χρήστης ενθαρρύνεται να δοκιμάσει να διορθώσει την παρεμβολή με ένα ή περισσότερα από τα ακόλουθα μέτρα:

- Επαναπροσανατολίστε ή μετακινήστε την κεραία λήψης.
- Αυξήστε το διαχωρισμό μεταξύ του εξοπλισμού και του δέκτη.
- Συνδέστε τη συσκευή σε μια πρίζα ή ένα κύκλωμα διαφορετικό από αυτό στο οποίο είναι συνδεδεμένος ο δέκτης.
- Συμβουλευτείτε τον αντιπρόσωπο ή έναν έμπειρο τεχνικό ραδιοφώνου/τηλεόρασης για βοήθεια.

Ανακοίνωση: Προστατευμένα καλώδια

Όλες οι συνδέσεις με άλλες συσκευές πρέπει να γίνονται με τη χρήση προστατευμένων καλωδίων για να διατηρείται η συμμόρφωση με τους κανονισμούς FCC.

Ανακοίνωση: Περιφερειακές συσκευές

Μόνο περιφερειακά (συσκευές εισόδου/εξόδου, τερματικά, εκτυπωτές, κτλ) που έχουν πιστοποίηση συμμόρφωσης με τα όρια της Τάξης Β (Class B) μπορούν να συνδεθούν με αυτόν τον εξοπλισμό. Η λειτουργία με μη πιστοποιημένα περιφερειακά είναι πιθανόν να έχει ως αποτέλεσμα παρεμβολές στη ραδιοφωνική και τηλεοπτική λήψη.

Προσοχή

Αλλαγές ή τροποποιήσεις που δεν έχουν εγκριθεί ρητώς από τον κατασκευαστή μπορεί να ακυρώσουν την αρμοδιότητα του χρήστη, η οποία παραχωρείται από την Federal Communications Commission, να λειτουργεί αυτόν τον υπολογιστή.

Συνθήκες λειτουργίας

Αυτή η συσκευή συμμορφώνεται με το Μέρος 15 των Κανονισμών FCC. Η λειτουργία υπόκειται στις ακόλουθες δύο συνθήκες: (1) Αυτή η συσκευή δε μπορεί να προκαλέσει επιβλαβή παρεμβολή, και (2) Αυτή η συσκευή πρέπει να αποδέχεται οποιαδήποτε παρεμβολή ληφθεί, περιλαμβανομένης παρεμβολής που μπορεί να προκαλέσει ανεπιθύμητη λειτουργία.

Διακήρυξη Συμμόρφωσης για χώρες της ΕΕ

Με το παρόν, η Acer, διακηρύσσει πως αυτή η σειρά φορητών PC συμμορφώνεται με τις θεμελιώδεις απαιτήσεις και άλλες σχετικές διατάξεις της Οδηγίας 1999/5/ΕΚ. (Παρακαλούμε επισκεφτείτε την <http://global.acer.com/products/notebook/reg-nb/index.htm> για πλήρη τεκμηρίωση.)

Ανακοινώσεις για μόντεμ

TBR 21

Αυτός ο εξοπλισμός έχει εγκριθεί [Απόφαση Συμβουλίου 98/482/ΕΚ - "TBR 21"] για μια τερματική σύνδεση στο Δημόσιο Τηλεφωνικό Δίκτυο [Public Switched Telephone Network (PSTN)]. Όμως, εξαιτίας των διαφορών μεταξύ των διαφορετικών PSTN που παρέχονται σε διαφορετικές χώρες, η έγκριση από μόνη δεν παρέχει απεριόριστη διαβεβαίωση επιτυχούς λειτουργίας σε κάθε τερματικό σημείο PSTN. Στην περίπτωση προβλημάτων, θα πρέπει να επικοινωνήσετε με τον πάροχο του εξοπλισμού σας στο πρώτο περιστατικό.

Λίστα κατάλληλων Χωρών

Τα μέλη της ΕΕ από τον Απρίλιο Μάιο 2004 είναι: Βέλγιο, Δανία, Γερμανία, Ελλάδα, Ισπανία, Γαλλία, Ιρλανδία, Ιταλία, Λουξεμβούργο, Ολλανδία, Αυστρία, Πορτογαλία, Φιλανδία, Σουηδία, και το Ηνωμένο Βασίλειο, Εσθονία, Λετονία, Λιθουανία, Πολωνία, Ουγγαρία, Δημοκρατία της Τσεχίας, Δημοκρατία της Σλοβακίας, Σλοβενία, Κύπρος και Μάλτα. Η χρήση επιτρέπεται στις χώρες της Ευρωπαϊκής Ένωσης, καθώς και τη Νορμανδία, την Ελβετία, Ισλανδία και το Λίχτενσταιν. Αυτή η συσκευή πρέπει να χρησιμοποιείται με πλήρη συμφωνία με τους κανονισμούς και περιορισμούς στη χώρα χρήσης. Για περισσότερες πληροφορίες, παρακαλούμε επικοινωνήστε με το τοπικό γραφείο στη χώρα χρήσης.

Δήλωση συμμόρφωσης λείζερ

Ο οδηγός CD ή DVD που χρησιμοποιείται με αυτόν τον υπολογιστή είναι ένα προϊόν λείζερ. Η επικέτα κατάταξης του οδηγού CD ή DVD (που φαίνεται παρακάτω) βρίσκεται στον οδηγό.

ΠΡΟΪΟΝ ΛΕΙΖΕΡ ΤΑΞΗΣ 1 (CLASS 1)

ΠΡΟΣΟΧΗ: ΑΟΡΑΤΗ ΑΚΤΙΝΟΒΟΛΙΑ ΛΕΙΖΕΡ ΟΤΑΝ ΑΝΟΙΧΤΟ. ΑΠΟΦΥΓΕΤΕ ΤΗΝ ΕΚΘΕΣΗ ΣΤΗΝ ΑΚΤΙΝΑ.

APPAREIL A LASER DE CLASSE 1 PRODUIT

LASERATTENTION: RADIATION DU FAISCEAU LASER INVISIBLE EN CAS D'OUVERTURE. EVITER TOUTE EXPOSITION AUX RAYONS.

LUOKAN 1 LASERLAITE LASER KLASSE 1

VORSICHT: UNSICHTBARE LASERSTRAHLUNG, WENN ABDECKUNG GEÖFFNET NICHT DEM STRAHL AUSSETZEN

PRODUCTO LÁSER DE LA CLASE I

ADVERTENCIA: RADIACIÓN LÁSER INVISIBLE AL SER ABIERTO. EVITE EXPONERSE A LOS RAYOS.

ADVARSEL: LASERSTRÅLING VEDÅBNING SE IKKE IND I STRÅLEN.

VARO! LAVATTAESSA OLET ALLTINA LASERSÄTEILYLLE.

VARNING: LASERSTRÅLNING NÅR DENNA DEL ÅR ÖPPNAD ÅLÅ TUIJOTA SÄTTEESEENSTIRRA EJ IN I STRÅLEN

VARNING: LASERSTRÅLNING NAR DENNA DEL ÅR ÖPPNADSTIRRA EJ IN I STRÅLEN

ADVARSEL: LASERSTRÅLING NAR DEKSEL ÅPNESSTIRR IKKE INN I STRÅLEN

Δήλωση εικονοστοιχείου LCD

Η μονάδα LCD παράγεται με υψηλής-ακρίβειας τεχνικές κατασκευής. Παρόλα αυτά, μερικά εικονοστοιχεία μπορεί περιστασιακά να πάθουν αφρολογιστία ή να εμφανίζονται ως μαύρες ή κόκκινες τελείες. Αυτό δεν έχει επίηρεια στην καταγραμμένη εικόνα και δεν αποτελεί δυσλειτουργία.

Δήλωση προστασίας πνευματικών δικαιωμάτων Macrovision

"Αρ. Ευρεσιτεχνίας ΗΠΑ 4.631.603, 4.819.098, 4.907.093, 5.315.448 και 6.516.132."

Το εν λόγω προϊόν ενσωματώνει τεχνολογία προστασίας πνευματικών δικαιωμάτων η οποία προστατεύεται από το τμήμα ευρεσιτεχνιών των ΗΠΑ και άλλα δικαιώματα πνευματικής ιδιοκτησίας. Η χρήση της εν λόγω τεχνολογίας προστασίας πνευματικών δικαιωμάτων θα πρέπει να εξουσιοδοτείται από τη Macrovision, και προορίζεται για οικιακή και άλλες χρήσεις θέασης μόνο, εκτός και αν υπάρξει διαφορετική εξουσιοδότηση από τη Macrovision. Η αντίστροφη μηχανική ή αποσυναρμολόγηση απαγορεύεται.

Ρυθμιστική δήλωση ραδιοσυσκευής



Σημείωση: Οι παρακάτω ρυθμιστικές πληροφορίες είναι μόνο για μοντέλα με ασύρματο δίκτυο LAN και/ή Bluetooth.

Γενικά

Αυτό το προϊόν είναι σύμφωνα με τα πρότυπα ραδιοσυχνοτήτων και ασφάλειας οποιασδήποτε χώρας ή περιοχής στην οποία έχει λάβει έγκριση για ασύρματη χρήση.

Ανάλογα με τις ρυθμίσεις, αυτό το προϊόν μπορεί να περιέχει ή να μη περιέχει ασύρματες ραδιοσυσκευές (όπως ασύρματο LAN και/ή μονάδες Bluetooth). Οι παρακάτω πληροφορίες είναι για προϊόντα με τέτοιες συσκευές.

Ευρωπαϊκή Ένωση (ΕΕ)

Οδηγία R&TTE 1999/5/EK όπως πιστοποιείται βάσει συμμόρφωσης με το ακόλουθο εναρμονισμένο πρότυπο:

- **Άρθρο 3.1(α) Υγεία και Ασφάλεια**
 - EN60950-1:2001
 - EN50371:2002
 - EN50360:2002 (Ισχύει για μοντέλα με τη λειτουργία 3G)
- **Article 3.1(b) EMC**
 - EN301 489-1 V1.4.1:2002
 - EN301 489-17 V1.2.1:2002
 - EN301 489-3 V1.4.1:2002 (Ισχύει για μοντέλα με ασύρματο ποντίκι/πληκτρολόγιο 27MHz)
 - EN301 489-7 V1.2.1:2002 (Ισχύει για μοντέλα με τη λειτουργία 3G)
 - EN301 489-24 V1.2.1:2002 (Ισχύει για μοντέλα με τη λειτουργία 3G)
- **Άρθρο 3.2 Χρήσεις φάσματος**
 - EN300 328 V1.5.1:2004
 - EN301 893 V1.2.3:2003
 - EN300 220-1 V1.3.1:2000 (Ισχύει για μοντέλα με ασύρματο ποντίκι/πληκτρολόγιο 27MHz)
 - EN300 220-3 V1.1.1:2000 (Ισχύει για μοντέλα με ασύρματο ποντίκι/πληκτρολόγιο 27MHz)

- EN301 511 V9.0.2:2003 (Ισχύει για μοντέλα με τη λειτουργία 3G)
- EN301 908-1 V2.2.1:2003 (Ισχύει για μοντέλα με τη λειτουργία 3G)
- EN301 908-2 V2.2.1:2003 (Ισχύει για μοντέλα με τη λειτουργία 3G)



Λίστα κατάλληλων Χωρών

Τα μέλη της ΕΕ από τον Απρίλιο Μάιος 2004 είναι: Βέλγιο, Δανία, Γερμανία, Ελλάδα, Ισπανία, Γαλλία, Ιρλανδία, Ιταλία, Λουξεμβούργο, Ολλανδία, Αυστρία, Πορτογαλία, Φιλανδία, Σουηδία, και το Ηνωμένο Βασίλειο, Εσθονία, Λετονία, Λιθουανία, Πολωνία, Ουγγαρία, Δημοκρατία της Τσεχίας, Δημοκρατία της Σλοβακίας, Σλοβενία, Κύπρος και Μάλτα. Η χρήση επιτρέπεται στις χώρες της Ευρωπαϊκής Ένωσης, καθώς και τη Νορμανδία, την Ελβετία, Ισλανδία και το Λίχτενσταϊν. Αυτή η συσκευή πρέπει να χρησιμοποιείται με πλήρη συμφωνία με τους κανονισμούς και περιορισμούς στη χώρα χρήσης. Για περισσότερες πληροφορίες, παρακαλούμε επικοινωνήστε με το τοπικό γραφείο στη χώρα χρήσης.

Η απαίτηση ασφάλειας FCC RF

Η ακτινοβολούμενη ισχύς εξόδου της κάρτας μίνι PCI ασύρματου και της κάρτας Bluetooth είναι πολύ κάτω από τα όρια έκθεσης σε ραδιοσυχνότητες της FCC. Παρόλα αυτά, η σειρά φορητών PC θα πρέπει να χρησιμοποιείται με τέτοιο τρόπο ώστε η πιθανότητα για ανθρώπινη επαφή στη διάρκεια κανονικής λειτουργίας να ελαχιστοποιείται ως ακολούθως.

- 1 Ζητείται από τους χρήστες να ακολουθούν τις οδηγίες ασφαλείας RF για ασύρματες συσκευές που περιλαμβάνονται στον οδηγό χρήστη της κάθε συσκευής RF.



Προσοχή: Για συμφωνία με τις απαιτήσεις συμμόρφωσης σε έκθεση της FCC RF, μια απόσταση διαχωρισμού τουλάχιστον 20 εκ (8 ίντσες) πρέπει να διατηρείται μεταξύ της κεραίας για την ενσωματωμένη κάρτα μίνι PCI ασύρματου LAN που είναι ενσωματωμένη στο τμήμα της οθόνης και όλων των ανθρώπων.

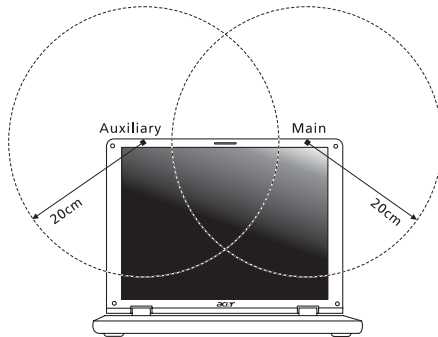

Σημείωση: Ο ασύρματος προσαρμογέας μίνι PCI της Acer υλοποιεί τη λειτουργία της ποικιλομορφίας μετάδοσης (transmission diversity). Η λειτουργία δεν εκπέμπει ραδιοσυχνότητες ταυτόχρονα από τις δύο κεραίες. Η επιλογή μιας από τις κεραίες πραγματοποιείται αυτόματα ή χειροκίνητα (από τους χρήστες) ώστε να εξασφαλιστεί η καλή ποιότητα των τηλεπικοινωνιών.

- 2 Αυτή η συσκευή περιορίζεται σε εσωτερική χρήση λόγω της λειτουργίας της στο εύρος συχνότητας από 5,15 έως 5,25 GHz. Η FCC απαιτεί αυτό το προϊόν να χρησιμοποιείται σε εσωτερικό χώρο για να μειωθεί η πιθανότητα επιβλαβούς παρεμβολής με Κινητά Δορυφορικά συστήματα ίδιων καναλιών.
- 3 Τα ραντάρ υψηλής ισχύος προσδιορίζονται ως οι πρωταρχικοί χρήστες των συχνοτήτων από 5,25 έως 5,35 GHz και από 5,65 έως 5,85 GHz. Αυτοί οι σταθμοί ραντάρ μπορούν να προκαλέσουν παρεμβολή με και/ή να βλάψουν αυτή τη συσκευή.
- 4 Μια ακατάλληλη εγκατάσταση ή μη εξουσιοδοτημένη χρήση μπορεί να προκαλέσει επιβλαβή παρεμβολή στις ραδιοεπικοινωνίες. Επίσης, οποιαδήποτε επέμβαση στην εσωτερική κεραία θα ακυρώσει την πιστοποίηση κατά FCC και την εγγύησή σας.

Καναδάς - Χαμηλής ισχύος συσκευές ραδιοεπικοινωνιών που δε χρειάζονται άδεια (RSS-210)

- a Συνηθισμένες πληροφορίες
 Η λειτουργία υπόκειται στις ακόλουθες δύο συνθήκες:
 1. Αυτή η συσκευή δε μπορεί να προκαλέσει παρεμβολή, και
 2. αυτή η συσκευή πρέπει να δέχεται οποιαδήποτε παρεμβολή, περιλαμβανομένης παρεμβολής που μπορεί να προκαλέσει ανεπιθύμητη λειτουργία αυτής της συσκευής.
 - b Λειτουργία στην συχνότητα των 2,4 GHz
 Για να αποτραπεί η ραδιοπαρεμβολή στην εξουσιοδοτημένη υπηρεσία, αυτή η συσκευή προορίζεται για να λειτουργεί σε εσωτερικούς χώρους και να η εγκατάσταση σε εξωτερικό χώρο απαιτεί άδεια.
 - c Λειτουργία στη συχνότητα των 5 GHz
- Η συσκευή για τη συχνότητα των 5150-5250 MHz είναι μόνο για χρήση σε εσωτερικούς χώρους για να μειωθεί η πιθανότητα επιβλαβούς παρεμβολής σε Κινητά Δορυφορικά συστήματα ίδιου καναλιού.
 - Τα ραντάρ μεγάλης ισχύος προσδιορίζονται σαν βασικοί χρήστες (που σημαίνει πως έχουν προτεραιότητα) των συχνοτήτων 5250-5350 MHz και 5650-5850 MHz και αυτά τα ραντάρ μπορεί να προκαλέσουν παρεμβολές και/ή ζημιά στις συσκευές LELAN (Licence-Exempt Local Area Network).

Federal Communications Commission Declaration of Conformity

This device complies with Part 15 of the FCC Rules. Operation is subject to the following two conditions: (1) This device may not cause harmful interference, and (2) This device must accept any interference received, including interference that may cause undesired operation.

The following local manufacturer/importer is responsible for this declaration:

Product name:	Notebook PC
Model number:	ZR1
Machine type:	Aspire 5580/5570/5570Z/3680
SKU number:	Aspire 558xxx/557 xxx/557xZxxx/368xxx ("x" = 0 - 9, a - z, or A - Z)
Name of responsible party:	Acer America Corporation
Address of responsible party:	2641 Orchard Parkway San Jose, CA 95134 USA
Contact person:	Mr. Young Kim
Tel:	408-922-2909
Fax:	408-922-2606



Declaration of Conformity

We,

Acer Computer (Shanghai) Limited

3F, No. 168 Xizang medium road, Huangpu District,
Shanghai, China

Contact Person: Mr. Easy Lai

Tel: 886-2-8691-3089 Fax: 886-2-8691-3000

E-mail: easy_lai@acer.com.tw

Hereby declare that:

Product: Personal Computer

Trade Name: Acer

Model Number: ZR1

Machine Type: Aspire 5580/5570/5570Z/3680

SKU Number: Aspire 558xxx/557 xxx/557xZxxx/368xxx
("x" = 0~9, a ~ z, or A ~ Z)

Is compliant with the essential requirements and other relevant provisions of the following EC directives, and that all the necessary steps have been taken and are in force to assure that production units of the same product will continue comply with the requirements.

EMC Directive 89/336/EEC as attested by conformity with the following harmonized standards:

- EN55022:1998 + A1:2000 + A2:2003, AS/NZS CISPR22:2002, Class B
- EN55024:1998 + A1:2001 + A2:2003
- EN61000-3-2:2000, Class D
- EN61000-3-3:1995 + A1:2001
- EN55013:2001 + A1:2003 (applied to models with TV function)
- EN55020:2002 + A1:2003 (applied to models with TV function)

Low Voltage Directive 73/23/EEC as attested by conformity with the following harmonized standard:

- **EN60950-1:2001**
- **EN60065:2002 (applied to models with TV function)**

Council Decision 98/482/EC (CTR21) for pan- European single terminal connection to the Public Switched Telephone Network (PSTN).

RoHS Directive 2002/95/EC on the Restriction of the Use of certain Hazardous Substances in Electrical and Electronic Equipment

LCD panel ergonomic specifications

Design viewing distance	500 mm
Design inclination angle	0.0°
Design azimuth angle	90.0°
Viewing direction range class	Class IV
Screen tilt angle	85.0°
Design screen illuminance	<ul style="list-style-type: none"> • Illuminance level: [250 + (250cosα)] lx where $\alpha = 85^\circ$ • Color: Source D65
Reflection class of LCD panel (positive and negative polarity)	<ul style="list-style-type: none"> • Ordinary LCD: Class I • Protective or Acer CrystalBrite™ LCD: Class III
Image polarity	Both
Reference white: Pre-setting of luminance and color temperature @ 6500K (tested under BM7)	<ul style="list-style-type: none"> • Yn • u'n • v'n
Pixel fault class	Class II

Ευρετήριο

Symbols

πακέτο μπαταρίας
 φροντίδα *xvi*
 πλήκτρα συντομεύσεων 34
 πλευρά
 πίσω 19
 δεξιά 18
 αριστερή 17
 μπροστινή 17
 πληκτρολόγιο 31
 πλήκτρα κλειδώματος (lock keys)
 31
 πλήκτρα συντομεύσεων 34
 Πλήκτρα Windows 33
 αντιμετώπιση προβλημάτων 49
 προβλήματα 48
 πληκτρολόγιο 49
 εκκίνηση 48
 οθόνη 48
 πρόσοψη 16
 Πλήκτρα Windows 33
 Προσαρμογέας (adapter) ρεύματος
 φροντίδα *xiv*
 ένταση
 ρύθμιση 38
 χαρακτηριστικά
 στην ένδειξη 27
 ήχος
 αντιμετώπιση προβλημάτων 49
 ρύθμιση της έντασης 38

A
 επισκευή
 πότε να επικοινωνήσετε *xvi*
 επιφάνεια αφής 29
 πλήκτρο συντόμευσης 35
 χρησιμοποιώντας 29– 30
 δήλωση
 Προστασία πνευματικών
 δικαιωμάτων DVD 101
 εγγύηση
 Εγγύηση Διεθνή Ταξιδιώτη 52
 βοηθητικό πρόγραμμα
 Εγκατάσταση του BIOS 92
 Βοηθητικό πρόγραμμα BIOS (BIOS util-
 ity) 92

ενιαίος σειριακός δίαυλος 89
 αντιμετώπιση προβλημάτων
 συμβουλές 97
 αριθμητικό πληκτρολόγιο (num lock)
 31
 στην ένδειξη 27
 αριστερή πλευρά 16
 ερωτήσεις
 ρύθμιση της τοποθεσίας για χρήση
 μόντεμ 50
 ασφάλεια
 CD ή DVD 101
 κλειδαριά 37, 85

C

ηχεία
 πλήκτρο συντόμευσης 35
 αντιμετώπιση προβλημάτων 49
 CD-ROM
 εκτίναξη 37

D

DVD 93

E

Θύρα IEEE 1394 89
 θύρες 87
 καθαρισμός
 υπολογιστή *xvi*
 κεφαλαία (caps lock) 31
 στην ένδειξη 27
 Κατάσταση νάρκης (Hibernation)
 πλήκτρο συντόμευσης 34
 κλείδωμα κύλισης (scroll lock) 31
 Κάρτα υπολογιστή (PC Card)
 εισαγωγή 90
 εξαγωγή 90

I

μηνύματα
 σφαλμάτων 97
 μηνύματα σφαλμάτων 97
 οθόνη
 πλήκτρα συντόμευσης 35
 αντιμετώπιση προβλημάτων 48
 μνήμη
 εγκατάσταση 91
 ITW. Δείτε εγγύηση
 μόντεμ 87

N

Notebook Manager
χρήσιμο πλήκτρο 34

O

υπέρυθρες 88
υπολογιστή
φροντίδα του χιβ
υπολογιστής
πληκτρολόγιο 31
απενεργοποίηση χιβ
αποσύνδεση 81
εγκατάσταση ενός γραφείου στο
σπίτι 83
διεθνή ταξίδια 84
ενδεικτική λυχνία ενεργοποίησης
17
δυνατότητες 15
ασφάλεια 85
καθαρισμός χιβ
μετακίνηση 81
μεταφορά σπίτι 82
υπολογιστή 27
τοπικά ταξίδια 83
υποστήριξη
πληροφορίες 52
Ταινίες DVD
αναπαραγωγή 93
ταξίδι
διεθνείς πτήσεις 84

τοπικά ταξίδια 83
φροντίδα
πακέτου μπαταρίας χιβ
Προσαρμογέα (adapter) ρεύματος
χιβ
υπολογιστή χιβ
συχνές ερωτήσεις 48
Συχνές ερωτήσεις-απαντήσεις (FAQ).
Δείτε την ενότητα Συχνές ερωτήσεις
συστοιχία μπαταριών
Προειδοποίηση χαμηλής φόρτισης
μπαταρίας 56
έλεγχος στάθμης φόρτισης
μπαταρίας 56
χαμηλές συνθήκες 57
χρήση για πρώτη φορά 53
βελτιστοποίηση 56
αφαίρεση 55
μπαταριών 53
μεγιστοποίηση ωφέλιμης ζωής
53
τοποθέτηση 55
φόρτιση 55
φόρτιση
έλεγχος στάθμης 56
φωτεινότητα
πλήκτρα συντόμευσης 35

P

Power-On Self-Test (POST) 92