

Aspire řady 4710Z/4710/4310

Uživatelská příručka

Copyright © 2007 Acer Incorporated.
Všechna práva vyhrazena.

Uživatelská příručka k notebooku Aspire řady 4710Z/4710/4310
Původní vydání: 05/2007

Pravidelné úpravy a revize informací v této publikaci bez předchozího upozornění vyhrazeny. Tyto změny budou zahrnuty do nových vydání této příručky, doplňkových dokumentů nebo publikací. Společnost neposkytuje žádná ujištění nebo záruky výslovně uvedené nebo předpokládané s ohledem na obsah tohoto dokumentu a zvláště odmítá jakékoli předpokládané záruky prodejnosti nebo způsobilosti k určitému účelu.

Na určené místo níže zapište číslo modelu, sériové číslo, datum a místo zakoupení. Sériové číslo a číslo modelu jsou uvedena na štítku počítače. Při veškerém písemném styku ohledně počítače je třeba uvádět sériové číslo, číslo modelu, datum a místo zakoupení.

Žádná část této publikace nesmí být kopírována, přenášena, přepisována nebo ukládána do paměťového zařízení v žádné formě ani žádnými prostředky, elektronicky, mechanicky, fotokopírováním, nahráváním nebo jinak bez předchozího písemného svolení společnosti Acer Incorporated.

Notebook Aspire řady 4710Z/4710/4310

Číslo modelu: _____

Sériové číslo: _____

Datum zakoupení: _____

Místo zakoupení: _____

Značka Acer a logo Acer jsou registrované ochranné známky společnosti Acer. Názvy produktů nebo ochranné známky jiných společností jsou v tomto dokumentu použity pouze k identifikačním účelům a jsou majetkem příslušných vlastníků.

Informace pro vaši bezpečnost a pohodlí

Bezpečnostní pokyny

Tyto pokyny si pečlivě přečtěte. Uložte je pro případné budoucí použití. Uchovejte tento dokument pro případné budoucí použití. Dodržujte veškerá upozornění a pokyny uvedené na výrobku.

Vypnutí výrobku před čištěním

Před čištěním odpojte výrobek ze zásuvky. Nepoužívejte tekuté nebo aerosolové čističe. K čištění používejte vlhký hadřík.

UPOZORNĚNÍ – odpojování zařízení

Při připojování a odpojování napájení od napájecího zdroje postupujte podle následujících pokynů:

Nainstalujte napájecí zdroj před připojením napájecího kabelu do elektrické zásuvky.

Před vyjmutím napájecího zdroje z počítače odpojte napájecí kabel.

Má-li systém více zdrojů napájení, odpojte napájení od systému odpojením všech napájecích kabelů od zdrojů napájení.

UPOZORNĚNÍ – přístupnost

Elektrická zásuvka, do které připojujete napájecí kabel, musí být snadno přístupná a umístěná co nejbližší uživateli zařízení. Pokud potřebujete odpojit napájení zařízení, odpojte napájecí kabel z elektrické zásuvky.

UPOZORNĚNÍ – maketa karty v patičce PCMCIA a Express

Počítač byl dodán s plastovými maketami karet zastrčenými v patičkách PCMCIA a Express. Tyto makety chrání nepoužívané patice před prachem, kovovými předměty a dalšími částicemi. Makety uschovejte a použijte, není-li v patičce nainstalována žádná karta PCMCIA nebo Express.

VÝSTRAHA k poslouchání

Dodržujte tyto pokyny, abyste chránili svůj sluch.

- Zvyšujte postupně hlasitost, dokud nebude poslech jasný a pohodlný.
- Nezvyšujte úroveň hlasitosti poté, co si uši přivyknou.
- Neposlouchejte hudbu s vysokou hlasitostí po dlouhou dobu.
- Nezvyšujte úroveň hlasitosti kvůli potlacení hlucného okolí.
- Snižte hlasitost, pokud neslyšíte, jak lidé v blízkosti mluví.

Upozornění

- Výrobek nepoužívejte v blízkosti vody.
- Neumíst'ujte výrobek na nestabilní vozíky, stojany nebo stoly. Hrozí nebezpečí pádu a vážného poškození výrobku.
- Větrací šterbiny a otvory zajišť'ují spolehlivý provoz výrobku a chrání jej před přehřátím. Tyto otvory nesmí být zakryty ani jinak omezeny. Při umístění výrobku na postel, pohovku, polštář nebo jiný měkký povrch nesmí být větrací otvory nikdy zablokované. Je zakázáno umístit'ovat tento výrobek do blízkosti radiátoru, nad radiátor nebo článek topení nebo do omezeného prostoru bez dostatečného větrání.
- Nikdy nezasunujte žádné předměty do otvorů v plášti výrobku, protože by se mohly dotknout míst pod vysokým napětím nebo by mohly způsobit zkrat a následně požár nebo úraz elektrickým proudem. Zabraňte potřísnění výrobku jakoukoli tekutinou.
- Abyste zabránili poškození vnitřních součástí a předešli vytečení baterie, nepokládejte výrobek na vibrující povrch.
- Počítač nepoužívejte při sportu, cvičení nebo v prostředí s vibracemi, protože by mohlo dojít k neočekávanému zkratu nebo poškození rotujících zařízení, pevného disku či optické jednotky a dokonce ke kontaktu s lithiovou baterií.

Použití elektrické energie

- Tento výrobek musí být napájen typem napájení uvedeným na štítku s označením. Pokud si nejste jistí, jaký typ napájení máte k dispozici, obraťte se na prodejce nebo na místního dodavatele elektrické energie.
- Je zakázáno pokládat na napájecí kabel jakékoli předměty. Umístěte výrobek tak, aby nikdo na napájecí kabel nestoupal.
- Používáte-li při napájení výrobku prodlužovací kabel, nesmí jmenovitá proudová kapacita napájeného výrobku překračovat jmenovitou proudovou kapacitu prodlužovacího kabelu. Celková jmenovitá kapacita všech výrobků připojených k jedné elektrické zásuvce nesmí překročit kapacitu pojistky.
- Nepřetěžujte elektrickou zásuvku či prodlužovací kabel zapojením příliš mnoha zařízení. Celkové zatížení systému nesmí překročit 80 % zatížitelnosti přípojky. Pokud používáte prodlužovací kabel, zatížení nesmí překročit 80 % zatížitelnosti kabelu.
- Adaptér střídavého proudu tohoto výrobku je vybaven třívodičovou uzemňovací zástrčkou. Tuto zástrčku je možné zapojit jen do uzemněné elektrické zásuvky. Před připojením zástrčky adaptéru střídavého proudu se ujistěte, že zásuvka je řádně uzemněná. Nezapojujte zástrčku do neuzemněné elektrické zásuvky. Další informace vám poskytne elektroinstalatér.



.....

Upozornění! Zemnicí kolík je bezpečnostní prvek. Při použití elektrické zásuvky, která není řádně uzemněná, může dojít k zásahu elektrickým proudem nebo ke zranění.



.....

Poznámka: Zemnicí kolík také poskytuje dobrou ochranu před neočekávaným šumem vytvářeným dalšími elektrickými zařízeními v blízkosti, která mohou ovlivňovat výkon tohoto výrobku.

- K napájení tohoto počítače používejte pouze sadu napájecího kabelu vhodného typu (tato sada je součástí krabice s příslušenstvím). Je třeba použít odpojitelný typ: kabel uvedený v UL/certifikovaný CSA, typ SPT-2, dimenzovaný minimálně pro 7 A 125 V, se schválením VDE nebo podobný. Maximální délka kabelu je 4,6 metrů (15 stop).

Servis výrobku

Nepokoušejte se provádět sami opravy tohoto výrobku. Při otevření nebo odejmutí krytů hrozí nebezpečí kontaktu se součástmi pod vysokým napětím nebo jiná nebezpečí. S veškerými opravami se obraťte na kvalifikovaného servisního technika.

V následujících případech odpojte výrobek ze zásuvky a požádejte kvalifikovaného servisního technika o odbornou opravu:

- Napájecí kabel je poškozený nebo polámaný.
- Došlo k potřísnění výrobku tekutinou.
- Výrobek byl vystaven dešti nebo vodě.
- Došlo k pádu výrobku nebo k poškození pláště.
- Výkon výrobku se znatelně změnil a je třeba provést opravu.
- Pokud výrobek při dodržení pokynů pro používání nefunguje normálně.



.....

Poznámka: Používejte pouze ovládací prvky uvedené v uživatelské příručce. Nesprávné používání ostatních ovládacích prvků může způsobit poškození takového rozsahu, že k obnovení normálního fungování výrobku je často zapotřebí rozsáhlé opravy kvalifikovaným technikem.

Pokyny pro bezpečné používání baterie

Tento přenosný počítač používá lithium-iontovou baterii. Nepoužívejte ji ve vlhkém, mokřím nebo korozivním prostředí. Nepokládejte, neukládejte ani neponechávejte výrobek v blízkosti zdroje vysoké teploty, silného přímého slunečního světla, v mikrovlnné troubě nebo v tlakové nádobě a nevystavujte jej teplotám přesahujícím 60°C (140°F). Pokud nebudete dodržovat tyto pokyny, mohlo by to způsobit únik kyseliny z baterie, její výbuch nebo vzplanutí a zranění osob nebo poškození majetku. Nepropichujte baterii, neotevírejte ji ani nedemontujte. Pokud dojde k úniku elektrolytu z baterie a dostanete se do přímého styku s touto kapalinou, důkladně si omyjte ruce vodou a ihned vyhledejte lékařskou pomoc. Z bezpečnostních důvodů a pro prodloužení životnosti baterie nebude tato dobíjena v případě, že teplota poklesne pod 0°C (32°F) nebo přesáhne 40°C (104°F).

Plného výkonu nové baterie je dosaženo po dvou až třech úplných cyklech nabití a vybití. Baterii lze nabíjet a vybíjet řádově ve stovkách cyklů, ale nakonec se zcela opotřebuje. Když bude provozní doba počítače výrazně kratší než normálně, kupte si novou baterii. Používejte pouze baterie schválené společností Acer a dobíjejte ji pouze nabíječkami, které jsou schváleny pro dané zařízení.

Baterii používejte pouze pro zamýšlený účel. Nikdy nepoužívejte žádnou nabíječku nebo baterii, která by byla poškozená. Baterii nezkratujte. Náhodné zkratování pólů může nastat, když se kladný (+) a záporný (-) pól baterie budou spojeny kovovými předměty, například mincemi, sponkami, perem atd. (Póly na baterii připomínají kovové proužky.) K tomu může dojít například v případě, že náhradní baterii přenášíte v kapse nebo tašce. Zkratování svorek může baterii nebo připojené zařízení poškodit.

Kapacita a životnost baterie se sníží v případě, že baterie bude ponechána na horkém nebo studeném místě, například v uzavřeném vozidél v létě nebo v zimě. Vždy se pokoušejte udržovat teplotu baterie mezi 15°C a 25°C (59°F a 77°F). Zařízení se studenou nebo horkou baterií nemusí dočasně pracovat, i když by baterie byla plně nabitá. Výkonnost baterie je obzvláště omezena při teplotách pod bodem mrazu.

Nelikvidujte baterie v ohni, protože by mohly vybuchnout. Baterie mohou vybuchnout také v případě poškození. Baterie likvidujte podle místních předpisů. Pokud to je možné, recyklujte je. Nelikvidujte je jako běžný domácí odpad.

Bezdrátová zařízení mohou být náchylná k rušení vlivem baterie, což může ovlivnit jejich výkon.

Potenciálně výbušná prostředí

Vypněte zařízení v místě s potenciálně výbušnou atmosférou a dodržujte všechny symboly a pokyny. Potenciálně výbušné atmosféry zahrnují oblasti, kde byste normálně obdrželi pokyn vypnout motor vašeho motorového vozidla. Jiskry, které by vznikly v takových místech, mohou způsobit požár nebo výbuch a zranění nebo dokonce úmrtí osob. Přenosný počítač vypněte v blízkosti čerpacích stojanů u benzínových stanic. Dodržujte omezení pro použití rádiového vybavení v palivových skladech, skladovacích a distribučních centrech, chemických závodech nebo tam, kde probíhá otryskávání. Oblasti s potenciálně výbušnou atmosférou jsou často označeny, není tomu tak vždy. Patří sem například podpalubí na lodích, transferové oblasti pro chemikálie nebo skladovací zařízení, vozidla používající zkapalnělý plyn (LPG, například propan nebo butan) a místa, kde vzduch obsahuje chemikálie nebo částice, například obilí, prach nebo kovový prášek. Nezapínejte přenosný počítač v místech, kde je zakázáno použití mobilních telefonů nebo tam, kde by to mohlo způsobit rušení nebo nebezpečí.

Výměna baterie

Tento notebook používá lithiovou baterii. Při výměně baterie používejte typ dodaný s výrobkem. Při použití jiné baterie hrozí nebezpečí požáru nebo výbuchu.



.....

Upozornění! Při nesprávné manipulaci s bateriemi hrozí nebezpečí výbuchu. Je zakázáno baterie demontovat nebo vhadzovat do ohně. Uchovávejte baterii mimo dosah dětí. Použitá baterie zlikvidujte podle místních nařízeních.

Bezpečnost telefonní linky

- Předtím, než budete na zařízení provádět jakýkoli servisní zásah nebo je demontovat, vždy odpojte všechny telefonní kabely ze zásuvky.
- Vyhněte se používání telefonní linky (jiné než bezdrátové) během bouří. Existuje určité nebezpečí zásahu elektrickým proudem z blesku.



.....

Upozornění! Z bezpečnostních důvodů při přidávání nebo výměně součástí nepoužívejte neschválené součásti. Informace o možnostech nákupu vám poskytne prodejce.

Další bezpečnostní informace

Zařízení a jeho příslušenství může obsahovat malé součásti. Uchovávejte je mimo dosah dětí.

Provozní prostředí



.....

Upozornění! Při používání přenosného počítače za následujících podmínek z bezpečnostních důvodů vypněte všechna bezdrátová a rádiová zařízení. K těmto zařízením patří (nikoli však výhradně): bezdrátová síť LAN (WLAN), Bluetooth a 3G.

Řiďte se všemi zvláštními předpisy platnými v dané oblasti a vždy zařízení vypněte, je-li jeho používání zakázáno nebo může-li způsobit rušení či ohrožení. Používejte zařízení jen v normálních provozních polohách. Toto zařízení splňuje směrnice pro vystavení vysokofrekvenčnímu záření, pokud je používáno normálně a zařízení a jeho anténa jsou umístěny minimálně 1,5 cm od těla (viz následující obrázek). Nesmí obsahovat kov a zařízení je třeba umístit do výše uvedené vzdálenosti od těla. K úspěšnému přenosu datových souborů a zpráv toto zařízení vyžaduje připojení k síti v dobré kvalitě. V některých případech může být přenos datových souborů a zpráv opožděn, dokud takové připojení nebude k dispozici. Dokud nebude přenos dokončen, dbejte, aby byl zachován výše uvedený odstup. Některé části zařízení jsou magnetické. K zařízení mohou být přitahovány kovové materiály a osoby s naslouchátky by zařízení neměly držet u ucha s naslouchátkem. Neumíst'ujte do blízkosti zařízení kreditní karty ani jiná magnetická paměť'ová média, protože by mohlo dojít k vymazání uložených informací.

Lékařská zařízení

Při používání jakéhokoli rádiového zařízení včetně bezdrátových telefonů může docházet k rušení funkcí nedostatečně chráněných lékařských zařízení. Chcete-li zjistit, zda je lékařské zařízení dostatečně stíněno před vnějším vysokofrekvenčním zářením, nebo máte-li jakékoli dotazy, obraťte se na lékaře nebo výrobce lékařského zařízení. Ve zdravotních střediscích, kde jsou vyvěšeny příslušné pokyny, zařízení vypněte. V nemocnicích a zdravotních střediscích může být používáno zařízení, které je citlivé na vnější vysokofrekvenční přenosy.

Kardiostimulátory. Výrobci kardiostimulátorů doporučují udržovat mezi bezdrátovými zařízeními a kardiostimulátorem minimální vzdálenost 15,3 cm, aby nedocházelo k případnému rušení kardiostimulátoru. Tato doporučení jsou v souladu s nezávislými výzkumy a doporučeními programu Wireless Technology Research. Osoby s kardiostimulátory by měly dodržovat následující pokyny:

- Vždy udržujte zařízení ve vzdálenosti minimálně 15,3 cm od kardiostimulátoru.
- Je-li zařízení zapnuto, nenoste je v blízkosti kardiostimulátoru. Pokud se domníváte, že dochází k rušení, vypněte zařízení a přesuňte je do větší vzdálenosti.

Naslouchátka. Některá digitální bezdrátová zařízení mohou způsobovat rušení některých naslouchátek. Dojde-li k rušení, obraťte se na poskytovatele služeb.

Vozidla

Vysokofrekvenční signály mohou mít vliv na nesprávně nainstalované nebo nedostatečně stíněné elektronické systémy v motorových vozidlech, jako například elektronické systémy vstřikování paliva, elektronické protiskluzové (antiblokovací) brzdné systémy, elektronické systémy řízení rychlosti a systémy airbagů. Další informace vám poskytne výrobce vozidla či přidaného zařízení nebo jeho zástupce. Servis zařízení nebo instalaci zařízení do vozidla by měl provádět jen kvalifikovaný pracovník. Nesprávná instalace nebo servis mohou být nebezpečné a mohou způsobit neplatnost záruky na zařízení. Pravidelně kontrolujte, zda je veškeré bezdrátové zařízení ve vozidle řádně namontováno a funkční. Ve stejném prostoru se zařízením, jeho částmi nebo doplňky neukládejte ani nepřenášejte hořlavé kapaliny, plyny nebo výbušné materiály. V případě vozidel vybavených airbagem pamatujte, že airbagy se nafukují velkou silou. Do oblasti nad airbagem ani do prostoru expanze airbagu neumíst'ujte žádné předměty včetně nainstalovaných či přenosných bezdrátových zařízení. Je-li bezdrátové zařízení ve vozidle nesprávně nainstalováno, může při nafouknutí airbagu dojít k vážnému zranění. Používání zařízení v letadle je zakázáno. Před nástupem na palubu letadla zařízení vypněte. Používání bezdrátových zařízení v letadle může ohrožovat provoz letadla, rušit bezdrátovou telefonní síť a může být protizákonné.

Potenciálně výbušná prostředí

V oblastech s potenciálně výbušným prostředím vypněte zařízení a dodržujte všechny příkazy a pokyny. K oblastem s potenciálně výbušným prostředím patří oblasti, kde byste byli obvykle vyzváni k vypnutí motoru vozidla. Jiskry mohou v takovém prostředí způsobit výbuch nebo požár, což může mít za následek zranění nebo dokonce smrt. Vypněte zařízení v místech doplňování paliva, jako jsou stojany na čerpacích stanicích. Dodržujte omezení týkající se používání rádiových zařízení v místech skladování a distribuce paliva, v blízkosti chemických závodů a v oblastech, kde jsou používány trhaviny. Oblasti s potenciálně výbušným prostředím jsou často, ale ne vždy, zřetelně označeny. Patří mezi ně podpalubí lodí, zařízení pro dopravu nebo uchovávání chemikálií, vozidla používající zkapalněný plyn (jako například propan a butan) a oblasti, ve kterých jsou ve vzduchu obsaženy chemikálie nebo částičky jako obilí, prach nebo kovové částice.

Tísňová volání

Upozornění: Prostřednictvím tohoto zařízení nelze provádět tísňová volání. Tísňová volání je třeba provádět pomocí mobilního telefonu nebo jiného telefonního systému.

Pokyny k likvidaci

Při likvidaci neodhazujte toto elektronické zařízení do odpadu. K minimalizaci znečištění a zajištění nejvyšší možné ochrany globálního životního prostředí toto zařízení recyklujte. Další informace o předpisech týkajících se odpadních elektrických a elektronických zařízení (OEEZ) naleznete na webové adrese <http://global.acer.com/about/sustainability.htm>.



Upozornění na rtuť

Pro projektory a elektronické výrobky obsahující monitor CRT nebo displej LCD: Lamps v tomto výrobku obsahují rtuť a musí být recyklovány nebo zlikvidovány podle místních, státních nebo federálních zákonů. Další informace vám poskytne sdružení Electronic Industries Alliance, www.eiae.org. Informace týkající se likvidace konkrétních lamp jsou uvedeny na webu www.lamprecycle.org.





ENERGY STAR je vládní program (partnerský podnik s veřejnou a soukromou účastí), který lidem umožňuje chránit životní prostředí hospodárným způsobem a bez snížení kvality nebo omezení funkcí výrobků. Výrobky, které získají certifikát ENERGY STAR, zabraňují emisím skleníkových plynů splněním přísných směrnic pro energetickou účinnost stanovených americkou agenturou pro ochranu životního prostředí (Environmental Protection Agency, EPA) a americkým Ministerstvem energie (Department of Energy, DOE). V průměrné domácnosti je 75 % veškeré elektrické energie použité k napájení domácích elektronických přístrojů spotřebováno, když jsou tyto výrobky vypnuty. Domácí elektronické přístroje s certifikátem ENERGY STAR spotřebovávají ve vypnutém stavu až o 50 % méně energie než běžné přístroje. Další informace získáte na webových adresách <http://www.energystar.gov> a <http://www.energystar.gov/powermanagement>.

Jako partner programu ENERGY STAR společnost Acer Inc. potvrzuje, že tento výrobek splňuje požadavky programu ENERGY STAR pro energetickou účinnost.



Poznámka: Prohlášení uvedené výše platí jen pro notebooky Acer s nálepkou ENERGY STAR v pravém dolním rohu opěrky dlaní.

Tento výrobek byl expedován s nastavením, které umožňuje řízení spotřeby:

- Režim spánku displeje bude aktivován do 15 minut nečinnosti uživatele.
- Režim spánku počítače bude aktivován do 30 minut nečinnosti uživatele.
- Počítač aktivujete z režimu spánku stisknutím tlačítka napájení.
- Další nastavení řízení spotřeby lze provést pomocí nástroje Acer ePower Management.

Rady a informace pro pohodlné používání

Uživatelé počítačů si mohou po delším používání stěžovat na únavu očí a bolesti hlavy. Uživatelům, kteří tráví řadu hodin prací s počítačem, hrozí také fyzické zranění. Dlouhá pracovní doba, nevhodné držení těla, špatné pracovní návyky, stres, nedostatečné pracovní podmínky, osobní zdraví a další faktory značně zvyšují riziko fyzického zranění.

Při nesprávném používání počítače může vzniknout syndrom karpálního tunelu, zánět šlachy, zánět šlachového pouzdra nebo jiné muskuloskeletální poruchy. V ruce, zápěstích, pažích, ramenech, krku nebo zádech se mohou projevat následující příznaky:

- necitlivost, pocit pálení či brnění,
- bolestivost, podrážděnost nebo citlivost,
- bolest, otoky nebo pulzování,
- napětí nebo strnulost,
- chlad nebo slabost.

Jestliže pociťujete tyto příznaky nebo jiné opakované nebo trvalé potíže či bolest související s používáním počítače, obraťte se ihned na lékaře a informujte oddělení vaší společnosti pro zdraví a bezpečnost.

Následující část obsahuje rady pro pohodlnější používání počítače.

Vyhledání zóny pohodlí

Vyhledejte svou zónu pohodlí nastavením úhlu sledování monitoru, použitím podnožky nebo zvýšením sedáku tak, abyste dosáhli maximálního pohodlí.

Dodržujte následující pokyny:

- nezůstávejte příliš dlouho v jediné neměnné poloze,
- nehrbte se dopředu a nenaklánějte se dozadu,
- pravidelně vstaňte a projděte se, abyste odstranili napětí ze svalů nohou,
- dělejte si krátké přestávky, abyste uvolnili krk a ramena,
- nemějte svaly v napětí a nekrčte ramena,
- nainstalujte řádně externí monitor, klávesnici a myš, aby byly pohodlně na dosah,
- pokud sledujete monitor více než dokumenty, umístěte obrazovku doprostřed stolu, abyste minimalizovali napětí krku.

Péče o zrak

Dlouhodobé sledování počítače, nošení nesprávných brýlí nebo kontaktních čoček, odlesky, nadměrné osvětlení místnosti, neostrá obrazovka, velmi malé písmo a obrazovka s nízkým kontrastem mohou namáhat oči. V následujících částech naleznete doporučení, jak snížit únavu očí.

Oči

- Dopřejte očím častý odpočinek.
- Pravidelně se dívejte mimo obrazovku na vzdálený objekt.
- Často mrkejte, aby se oči nevysoušely.

Monitor

- Udržujte monitor čistý.
- Držte hlavu nad horním okrajem monitoru, abyste při pohledu doprostřed obrazovky hleděli očima mírně dolů.
- Upravte jas a kontrast monitoru na pohodlnou úroveň tak, aby byl text dobře čitelný a grafika zřetelná.
- Odstraňte odlesky a odrazy následujícími způsoby:
 - umístěte monitor bokem k oknu nebo zdroji světla,
 - minimalizujte přístup světla do místnosti pomocí závěsů, rolet nebo žaluzií,
 - používejte pracovní osvětlení,
 - změňte úhel sledování monitoru,
 - používejte filtr snižující odlesky,
 - na monitor umístěte stínítko, například kus kartonu přesahující přes horní přední okraj monitoru.
- Nenastavujte monitor tak, abyste jej museli sledovat z nepohodlného úhlu.
- Nedívejte se dlouhodobě do zdrojů jasného světla, například do otevřených oken.

Vytváření dobrých pracovních návyků

Rozvíjením následujících pracovních návyků bude práce s počítačem pohodlnější a produktivnější:

- Dělejte pravidelné a časté krátké přestávky.
- Provádějte protahovací cvičení.
- Dýchejte co nejvíce čerstvého vzduchu.
- Pravidelně cvičte a udržujte zdravé tělo.



.....

Upozornění! Nedoporučujeme používat počítač na pohovce nebo v posteli. Pokud je to nutné, pracujte pouze krátce, dělejte pravidelné přestávky a provádějte protahovací cvičení.



.....

Poznámka: Další informace naleznete v části "Předpisy a bezpečnostní upozornění" na straně 81 AcerSystem User's Guide.

Stručné pokyny

Děkujeme vám, že jste si k uspokojení svých potřeb v oblasti přenosných počítačů vybrali řadu notebooků Acer.

Uživatelské příručky

Abychom vám při používání notebooku Acer pomohli, vytvořili jsme pro vás sadu příruček:



První leták **První kroky...** vám pomůže při úvodním nastavení počítače.



Tištěná **Uživatelská příručka** vás seznámí se základními schopnostmi a funkcemi nového počítače. Další informace o tom, jak můžete pomocí počítače zvýšit svou produktivitu, naleznete v příručce **AcerSystem User's Guide**. Tato příručka obsahuje podrobné informace týkající se například systémových nástrojů, obnovování dat, možností rozšíření a odstraňování potíží. Dále obsahuje záruční informace, informace týkající se všeobecných předpisů a bezpečnostní upozornění k notebooku. Příručka je k dispozici ve formátu PDF (Portable Document Format) a je již uložena do notebooku. Zobrazíte ji následujícím postupem:

1 Klepněte na tlačítko  **Start** a dále na položky **Všechny programy a AcerSystem**.

2 Klepněte na položku **AcerSystem User's Guide**.

Poznámka: K zobrazení tohoto souboru je vyžadován program Adobe Reader. Pokud v počítači není program Adobe Reader nainstalován, klepnutím na položku **AcerSystem User's Guide** nejprve spustíte instalační program. Dokončete instalaci podle pokynů na obrazovce. Pokyny týkající se používání programu Adobe Reader jsou k dispozici v nabídce **Nápověda a odborná pomoc**.

Základní péče a tipy pro používání počítače

Zapnutí a vypnutí počítače

Počítač zapnete jednoduchým stisknutím tlačítka napájení, které se nachází pod obrazovkou LCD vedle tlačítka pro snadné spuštění. Umístění tlačítka napájení viz **"Pohled shora" na straně 15**.

Počítač můžete vypnout některým z následujících postupů:

- Pomocí příkazu Vypnout v systému Windows

Klepněte na tlačítko **Start**  a poté na možnost **Vypnout**.

- Pomocí tlačítka napájení

Počítač také můžete uvést do režimu spánku stisknutím klávesové zkratky režimu spánku **<Fn> + <F4>**.



Poznámka: Pokud nelze počítač vypnout normálně, stiskněte a podržte tlačítko napájení déle než čtyři sekundy. Pokud vypnete počítač a chcete jej znovu zapnout, počkejte alespoň dvě sekundy.

Péče o počítač

Budete-li se o počítač dobře starat, bude vám dobře sloužit.

- Nevystavujte počítač přímému slunečnímu záření. Neumíst'ujte počítač v blízkosti zdrojů tepla, například radiátoru.
- Nevystavujte počítač teplotám pod 0 °C (32 °F) nebo nad 50 °C (122 °F).
- Nevystavujte počítač magnetickým polím.
- Nevystavujte počítač dešti nebo vlhku.
- Zabraňte potřísnění počítače vodou nebo jinými tekutinami.
- Nevystavujte počítač silným nárazům nebo vibracím.
- Nevystavujte počítač prachu nebo nečistotám.
- Nestavějte nic na horní stranu počítače.
- Displej počítače nezavírejte prudce.
- Neumíst'ujte počítač na nerovný povrch.

Péče o adaptér střídavého proudu

Několik pokynů k péči o adaptér střídavého proudu:

- Nepřipojujte adaptér k žádnému jinému zařízení.
- Na napájecí kabel nestoupejte ani nepokládejte těžké předměty. Napájecí kabel a jiné kabely umístěte mimo frekventovaná místa.
- Při vytahování napájecího kabelu netahejte za samotný kabel, ale za zástrčku.
- Používáte-li prodlužovací kabel, nesmí jmenovitá proudová kapacita napájeného výrobku překračovat jmenovitou proudovou kapacitu prodlužovacího kabelu. Celková jmenovitá kapacita všech výrobků připojených k jedné elektrické zásuvce dále nesmí překročit kapacitu pojistky.

Péče o baterii

Několik způsobů péče o baterii:

- Vyměňované baterie musí být stejné jako původní. Před vyjmutím nebo výměnou baterie vypněte napájení.
- Zabraňte násilnému poškození baterie. Uchovávejte baterii mimo dosah dětí.
- Použité baterie zlikvidujte podle místních nařízení. Pokud možno nechejte baterii recyklovat.

Čištění a servis

Při čištění počítače dodržujte následující kroky:

- 1 Vypněte počítač a vyjměte baterii.
- 2 Odpojte adaptér střídavého proudu.
- 3 Použijte měkký, lehce navlhčený hadřík. Nepoužívejte tekuté nebo aerosolové čističe.

Dojde-li k některému z následujících případů:

- Počítač spadl nebo bylo poškozeno jeho tělo;
- Počítač nepracuje normálně

Postupujte podle pokynů v části "**Časté otázky**" na straně 43.

Informace pro vaši bezpečnost a pohodlí	iii
Bezpečnostní pokyny	iii
Další bezpečnostní informace	vii
Provozní prostředí	vii
Lékařská zařízení	vii
Vozidla	viii
Potenciálně výbušná prostředí	viii
Tísňová volání	ix
Pokyny k likvidaci	ix
Rady a informace pro pohodlné používání	x
Stručné pokyny	xiii
Uživatelské příručky	xiii
Základní péče a tipy pro používání počítače	xiii
Zapnutí a vypnutí počítače	xiii
Péče o počítač	xiv
Péče o adaptér střídavého proudu	xiv
Péče o baterii	xv
Čištění a servis	xv
Acer Empowering Technology	1
Heslo Empowering Technology	1
Acer eNet Management	2
Acer ePower Management	4
Acer eAudio Management	6
Acer ePresentation Management	7
Acer eDataSecurity Management	8
Acer eLock Management	9
Acer eRecovery Management	11
Acer eSettings Management	13
Windows Mobility Center	14
Seznámení s notebookem Acer	15
Pohled shora	15
Pohled na zavřenou přední stranu	17
Pohled zleva	18
Pohled zprava	19
Pohled ze zadu	19
Pohled zespodu	20
Specifikace	21
Indikátory	26
Tlačítka pro snadné spuštění	27
Zařízení touchpad	28
Základy používání zařízení touchpad	28
Používání klávesnice	30
Zámky klávesnice a integrovaná numerická klávesnice	30
Klávesy systému Windows	31
Klávesové zkratky	33
Speciální klávesy	35

Vysunutí přihrádky optické jednotky (CD nebo DVD)	36
Používání bezpečnostního zámku počítače	36
Zvuk	37
Nastavení hlasitosti	37
Použití funkce Dolby Home Theater pro zvuk surround/vícekanálový zvuk	38
Nastavení digitálního výstupu přehrávání	39
Použití systémových nástrojů	40
Acer GridVista (kompatibilní s duálním zobrazením)	40
Launch Manager	41
Časté otázky	43
Vyžádání služby	46
Mezinárodní záruka pro cestovatele (International Travelers Warranty; ITW)	46
Než zavoláte	46
Jednotka bateriových zdrojů	47
Vlastnosti jednotky bateriových zdrojů	47
Prodloužení životnosti baterie	47
Instalace a vyjmutí jednotky bateriových zdrojů	48
Dobíjení baterie	49
Kontrola napájení z baterie	49
Optimalizace životnosti baterie	49
Upozornění na vybití baterie	50
Acer Arcade (pouze vybrané modely)	51
Vyhledání a přehrávání obsahu	52
Settings (nastavení)	52
Ovládací prvky Arcade	53
Ovládací prvky procházení	53
Ovládací prvky přehrávače	54
Virtuální klávesnice	54
Režim pozadí	54
Cinema (Film)	55
Nastavení	56
Album	56
Upravování snímků	57
Nastavení prezentace	57
Video	57
Přehrávání videosouboru	57
Snímek	58
Upravování videa	58
Music (Hudba)	58
Vytváření disků DVD	59
Produkce disků CD/DVD	59
Acer Arcade Deluxe (pouze vybrané modely)	60
Dálkový ovladač (pouze vybrané modely)	61
Funkce dálkového ovladače	62

Spuštění nástroje Acer Arcade Deluxe	63
VideoMagician	63
DV Wizard	63
DVDivine	63
Přenášení notebooku	64
Odpojení od stolního počítače	64
Přenášení	64
Příprava počítače	64
Co s sebou na schůzky	65
Přenášení počítače domů	65
Příprava počítače	65
Co vzít s sebou	65
Zvláštní opatření	66
Používání počítače v domácí kanceláři	66
Cestování s počítačem	66
Příprava počítače	66
Co vzít s sebou	66
Zvláštní opatření	67
Cestování s počítačem po světě	67
Příprava počítače	67
Co vzít s sebou	67
Zvláštní opatření	67
Zabezpečení počítače	68
Používání bezpečnostního zámku počítače	68
Použití hesla	68
Zadání hesel	69
Nastavení hesel	69
Možnosti rozšíření	70
Možnosti připojení	70
Faxový/datový modem	70
Integrovaná možnost síťového připojení	71
Univerzální sériová sběrnice (USB)	71
Port IEEE 1394	72
Karta ExpressCard	73
Instalace paměti	74
Nástroj BIOS	75
Pořadí spuštění	75
Povolení obnovy z disku na disk	75
Heslo	75
Používání softwaru	76
Přehrávání filmů DVD	76
Řízení spotřeby	77
Acer eRecovery Management	78
Vytvoření zálohy	78
Vytvoření záložního disku	79
Zotavení a obnovení	79

Odstraňování potíží	80
Typy pro odstraňování potíží	80
Chybové zprávy	80
Předpisy a bezpečnostní upozornění	81
Prohlášení FCC	81
Poznámky o modemu	82
Prohlášení o kompatibilitě laserového zařízení	82
Prohlášení o bodovém zobrazení panelu LCD	83
Upozornění na technologii ochrany autorských práv společnosti Macrovision	83
Informace o zákonných ustanoveních týkajících se rádiových zařízení	83
Obecně	84
Evropská unie (EU)	84
Požadavek bezpečnosti pro rádiové frekvence dle FCC	85
Kanada – výjimka z licence pro radiokomunikační zařízení s nízkým výkonem (RSS-210)	87
LCD panel ergonomic specifications	88
Federal Communications Commission Declaration of Conformity	89
Rejstřík	91

Acer Empowering Technology

Inovativní technologie Empowering Technology usnadňuje přístup k často používaným funkcím a správu vašeho nového systému Acer. Ve výchozím nastavení se zobrazuje v horní části obrazovky a poskytuje přístup k následujícím nástrojům:



Poznámka: Veškerý následující obsah slouží pouze ke všeobecnému použití. Skutečné specifikace produktu se mohou lišit.

- **Acer eNet Management** umožňuje inteligentní připojení k sítím podle umístění.
- **Acer ePower Management** prodlužuje výdrž baterie prostřednictvím všestranných profilů používání.
- Nástroj **Acer eAudio Management** umožňuje snadné ovládání rozšířených zvukových efektů Dolby® Home Theater™ v systému.
- **Acer ePresentation Management** umožňuje připojení k projektoru a pohodlnou změnu nastavení zobrazení.
- **Acer eDataSecurity Management** chrání data pomocí hesel a pokročilých šifrovacích algoritmů. (pouze vybrané modely)
- **Acer eLock Management** omezuje přístup k externím paměťovým médii.
- **Acer eRecovery Management** zajišťuje flexibilní, spolehlivé a úplné zálohování a obnovu dat.



Poznámka: Modely dodávané se systémem Windows Vista™ Starter Edition podporují pouze nástroj **Acer eRecovery Management**.

- **Acer eSettings Management** poskytuje přístup k informacím o systému a umožňuje snadnou změnu nastavení.



Chcete-li získat další informace, klepněte pravým tlačítkem myši na panel nástrojů Empowering Technology a vyberte funkci "**Help**" (Nápověda) nebo "**Tutorial**" (Výuka).

Heslo Empowering Technology

Před použitím nástrojů Acer eLock Management a Acer eRecovery Management je nutné nastavit heslo Empowering Technology. Nastavte heslo klepnutím pravým tlačítkem myši na panel nástrojů Empowering Technology a výběrem příkazu "**Password Setup**" (Nastavení hesla). Pokud heslo Empowering Technology nenastavíte, budete k tomu vyzváni při prvním spuštění nástroje Acer eLock Management nebo Acer eRecovery Management.



Poznámka: Pokud ztratíte heslo pro technologii Empowering Technology, nelze systém obnovit jinak, než novým zformátováním systému. Zapamatujte si heslo nebo si je запиšte.

Acer eNet Management

Nástroj Acer eNet Management umožňuje snadné a rychlé připojení ke kabelovým i bezdrátovým sítím na různých umístěních. Chcete-li spustit tento nástroj, vyberte položku "**Acer eNet Management**" v panelu Empowering Technology nebo jej spusťte z programové skupiny Acer Empowering Technology v nabídce Start. Můžete také nastavit automatické spouštění nástroje Acer eNet Management po spuštění počítače.

Nástroj Acer eNet Management automaticky rozpozná nejlepší nastavení pro nové umístění a současně umožňuje toto nastavení ručně upravit podle potřeby.



Nástroj Acer eNet Management umožňuje uložit nastavení sítě pro dané umístění do profilu a automaticky použít příslušný profil, pokud se přesunete z jednoho umístění do jiného. Uložené nastavení zahrnuje parametry připojení k síti (adresy IP a DNS, parametry bezdrátového přístupového bodu atd.) a nastavení výchozí tiskárny. Z důvodů zabezpečení nástroj Acer eNet Management neukládá uživatelská jména a hesla.



Acer ePower Management

Nástroj Acer ePower Management nabízí srozumitelné uživatelské rozhraní pro konfigurování možností řízení spotřeby. Chcete-li spustit tento nástroj, vyberte položku "**Acer ePower Management**" v panelu Empowering Technology, spusťte jej z programové skupiny Acer Empowering Technology v nabídce Start nebo klepněte pravým tlačítkem myši na ikonu napájení systému Windows na hlavním panelu a vyberte položku "**Acer ePower Management**".

Používání plánů napájení

Nástroj Acer ePower Management nabízí tři předdefinované plány napájení: Balanced (Vyvážený), High performance (Vysoký výkon) a Power saver (Úsporný). Lze rovněž vytvářet přizpůsobené plány napájení. Plány lze vytvářet, přepínat, upravovat, mazat a obnovovat podle níže uvedených pokynů.

Režimy On Battery (Baterie) a Plugged In (Síť) lze prohlížet a nastavovat klepnutím na příslušnou kartu. Možnosti napájení systému Windows lze otevřít klepnutím na položku "**More Power Options**" (Další možnosti napájení).



Poznámka: Předdefinované plány napájení nelze vymazat.

Vytvoření nového plánu napájení:

Vytváření přizpůsobených plánů napájení umožňuje ukládat a rychle přepínat na přizpůsobenou sadu možností napájení.

- 1 Klepněte na ikonu Vytvořit plán napájení. 
- 2 Zadejte název nového plánu napájení.
- 3 Vyberte předdefinovaný plán napájení, který bude základem přizpůsobeného plánu.
- 4 Je-li třeba, změňte nastavení obrazovky a režimu spánku počítače.
- 5 Klepnutím na tlačítko "**OK**" uložte nový plán napájení.

Přepínání mezi plány napájení:

- 1 V rozevíracím seznamu vyberte plán napájení, na něj chcete přepnout.
- 2 Klepněte na tlačítko "**Apply**" (Použít).

Úprava plánu napájení:

Úpravy plánu napájení umožňují například nastavení LCD brightness (jasu monitoru LCD) a CPU speed (rychlosti procesoru). Výdrž baterie lze rovněž prodloužit zapnutím nebo vypnutím systémových komponentů.

- 1 Přepněte na plán napájení, který chcete upravit.
- 2 Proveďte požadované nastavení.
- 3 Klepnutím na tlačítko "**Apply**" (Použít) uložte nové nastavení.

Vymazání plánu napájení:

Nelze vymazat plán napájení, který se právě používá. Chcete-li vymazat aktivní plán napájení, přepněte nejprve na jiný plán.

- 1 V rozvíracím seznamu vyberte plán napájení, který chcete vymazat.
- 2 Klepněte na ikonu Vymazat plán napájení. 

Stav baterie

Na panelu v horní části okna se v reálném čase zobrazuje předpokládaná výdrž baterie stanovená na základě aktuální spotřeby. Klepnutím na položky  zobrazíte předpokládanou výdrž baterie v režimech spánku a hibernace.

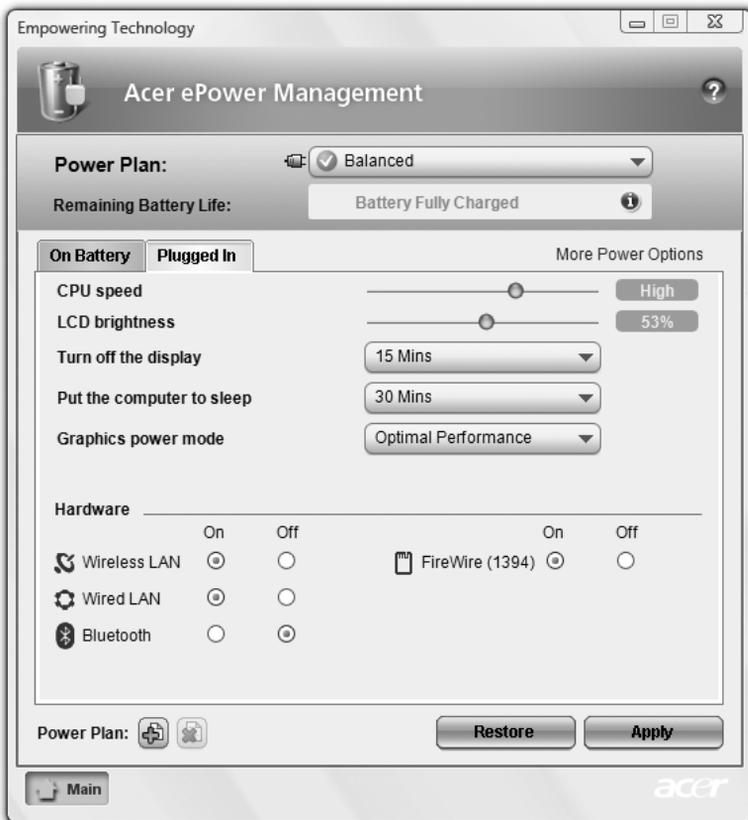

Acer eAudio Management

Nástroj Acer eAudio Management umožňuje snadné ovládání rozšířených zvukových efektů Dolby® Home Theater™ v systému. Při výběru režimu „**Film**“ nebo „**Hra**“ zažijete díky technologii Dolby Virtual Speaker ohromující realitu zvuku surround 5.1 z pouhých 2 reproduktorů. Režim „**Hudba**“ poskytuje zážitek z oblíbených skladeb s živými detaily.



(Surround On)



(Surround On)



Surround Off

Acer ePresentation Management

Nástroj Acer ePresentation Management umožňuje přepnout zobrazení počítače na externí zařízení nebo projektor pomocí klávesové zkratky <Fn> + <F5>. Pokud je v systému implementován hardware pro automatické rozpoznání a externí displej jej podporuje, bude po připojení externího zobrazovacího zařízení displej počítače automaticky vypnut. V případě projektorů a externích zařízení, která nebudou automaticky rozpoznána, spusťte nástroj Acer ePresentation Management a zvolte vhodné nastavení zobrazení.

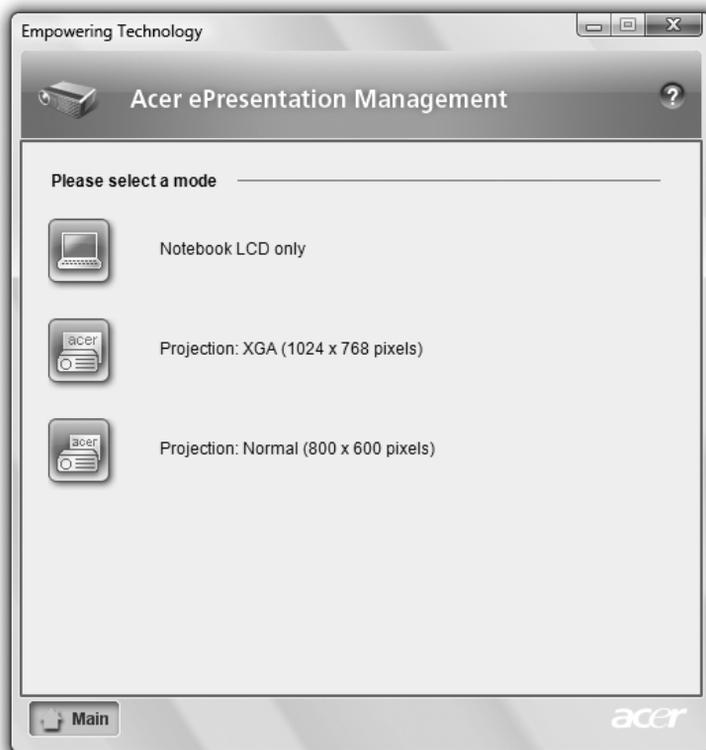

Poznámka: Pokud po odpojení projektoru nebude obnoveno správné rozlišení nebo chcete použít externí rozlišení, které nástroj Acer ePresentation Management nepodporuje, upravte nastavení zobrazení pomocí okna Zobrazení – vlastnosti nebo nástroje dodaného výrobcem grafické karty.

Acer eDataSecurity Management (u vybraných modelů)

Acer eDataSecurity Management je nástroj k šifrování souborů, který chrání soubory před přístupem neoprávněných osob. Je integrován do Průzkumníka systému Windows jako rozšíření prostředí umožňující rychlé šifrování a dešifrování dat a podporuje také průběžné šifrování souborů v aplikacích Lotus Notes a Microsoft Outlook.

Průvodce nastavením nástroje Acer eDataSecurity Management vás vyzve k zadání hesla správce a výchozího hesla konkrétního souboru. Toto heslo konkrétního souboru bude použito k šifrování souborů jako výchozí; při šifrování souboru můžete také zadat vlastní heslo konkrétního souboru.



Poznámka: Heslo použité k zašifrování souboru je jedinečný klíč, který systém vyžaduje k dešifrování. Jestliže toto heslo ztratíte, lze daný soubor dešifrovat již pouze pomocí hesla správce. Pokud ztratíte obě hesla, zašifrovaný soubor nebude možné nijak dešifrovat!
Všechna související hesla pečlivě chraňte!



Acer eLock Management

Acer eLock Management je bezpečnostní nástroj, který umožňuje zamknout vyměnitelné datové, optické a disketové jednotky a zajistit data proti krádeži, je-li notebook ponechán bez dozoru.

- Removable Storage Devices (Vyměnitelná paměťová zařízení) — zahrnují disky USB, pera USB, jednotky Flash USB, jednotky MP3 USB, čtečky paměťových karet USB, diskové jednotky IEEE 1394 a všechny další vyměnitelné diskové jednotky, které lze po zasunutí do konektoru počítače připojit jako systém souborů.
- Optical Drive Devices (Optická disková zařízení) — včetně libovolného typu jednotek pro CD-ROM, DVD-ROM, HD-DVD nebo Blue-ray.
- Floppy Drive Devices (Disketové jednotky) — pouze 3,5palcové disketové jednotky.

Chcete-li používat nástroj Acer eLock Management, nejprve je nutné nastavit heslo technologie Empowering Technology. Zámek či zámky budou aktivní okamžitě bez nutnosti restartování počítače a zůstanou zamčeny i po restartování až do odemčení.



Poznámka: Pokud ztratíte heslo pro technologii Empowering Technology, nelze systém obnovit jinak, než novým zformátováním systému. Zapamatujte si heslo nebo si je zapište.

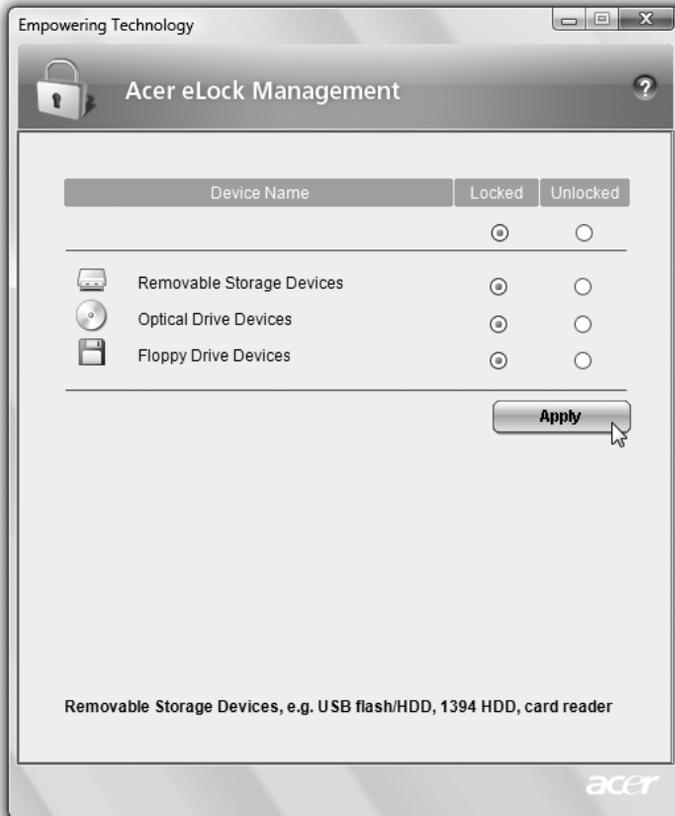

Acer eRecovery Management



.....

Poznámka: Modely dodávané se systémem Windows Vista™ Starter Edition podporují pouze nástroj **Acer eRecovery Management**.

Acer eRecovery Management je univerzální nástroj pro zálohování. Umožňuje vytvářet úplné nebo přírůstkové zálohy, zapsat bitovou kopii výchozí konfigurace z výroby na optický disk a obnovit systém z dříve vytvořených záloh nebo přeinstalovat aplikace a ovladače. Ve výchozím nastavení jsou uživatelem vytvořené zálohy ukládány na disk D:\.

Nástroj Acer eRecovery Management poskytuje následující funkce:

- Ochrana heslem (heslo Empowering Technology)
- Úplná a přírůstková záloha na pevný nebo optický disk
- Vytváření záloh:
 - Bitová kopie výchozí konfigurace z výroby
 - Bitová kopie uživatelské zálohy
 - Aktuální konfigurace systému
 - Záloha aplikací
- Zotavení a obnovení:
 - Bitová kopie výchozí konfigurace z výroby
 - Bitová kopie uživatelské zálohy
 - Z dříve vytvořených disků CD nebo DVD
 - Přeinstalování aplikací nebo ovladačů

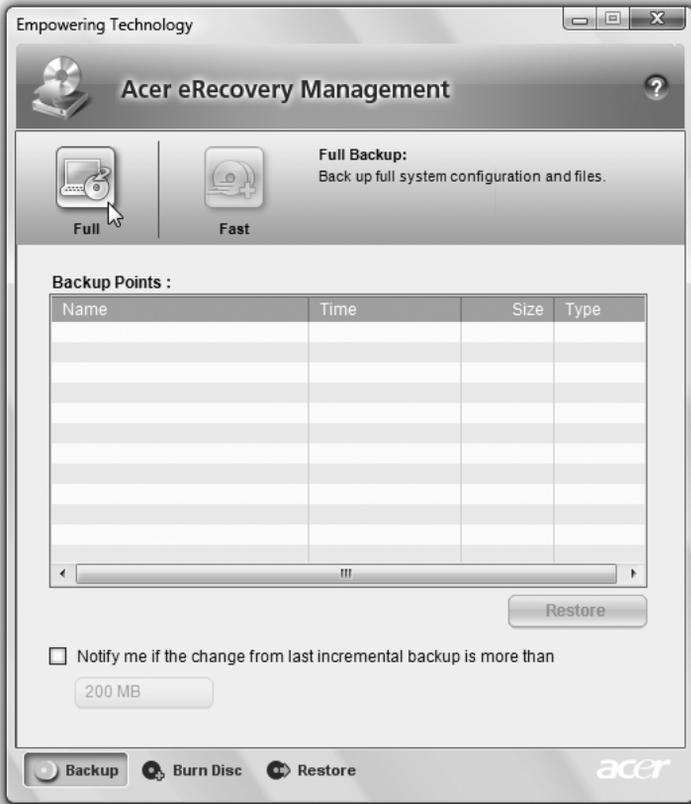

Další informace naleznete v části "**Acer eRecovery Management**" na straně 78 příručky **AcerSystem User's Guide**.



Poznámka: Jestliže počítač nebyl dodán s diskem Recovery CD nebo System CD, vytvořte disk CD nebo DVD se záložní bitovou kopií pomocí funkce System backup to optical disk (Záloha systému na optický disk) nástroje Acer eRecovery Management. Při obnově systému pomocí disku CD nebo nástroje Acer eRecovery Management odpojte všechna periferní zařízení (kromě externí optické jednotky Acer ODD, pokud je jí počítač vybaven) včetně zařízení Acer ezDock.

Acer eSettings Management

Nástroj Acer eSettings Management umožňuje kontrolovat specifikace hardwaru, nastavit hesla systému BIOS a upravovat možnosti spuštění.

Nástroj Acer eSettings Management poskytuje také následující funkce:

- Jednoduché grafické uživatelské rozhraní pro navigaci.
- Tisk a uložení specifikací hardwaru.
- Umožňuje nastavení evidenčního čísla systému.

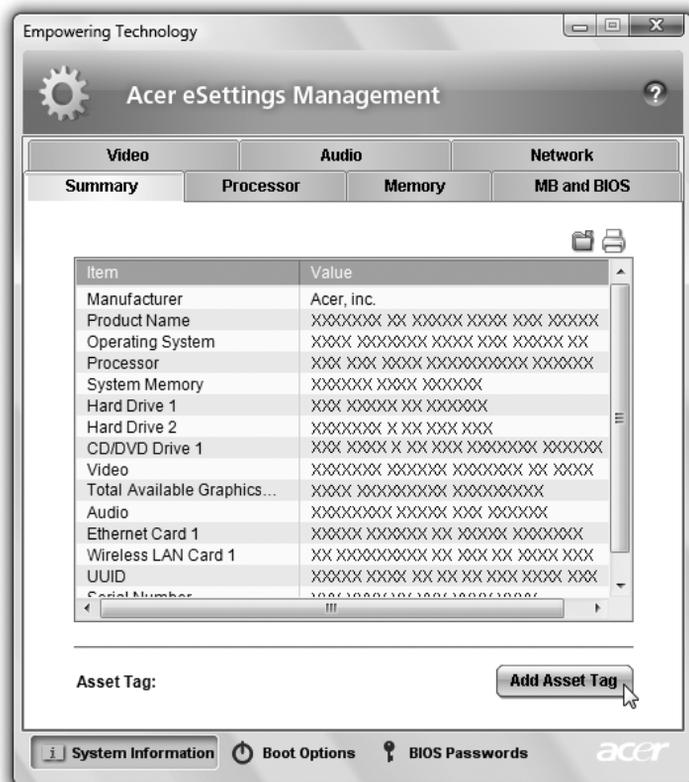

Windows Mobility Center

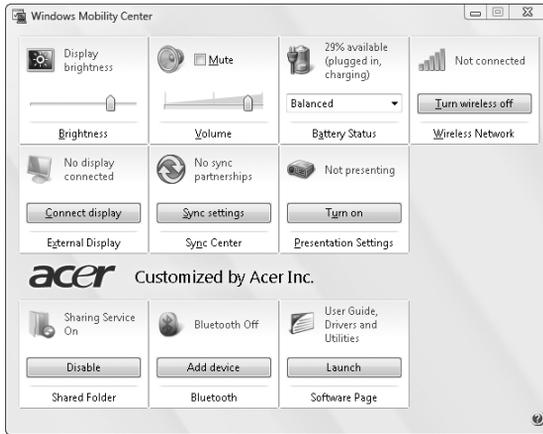

Windows Mobility Center shromažďuje klíčová nastavení Centrum nastavení mobilních zařízení systému Windows mobilních systémů do jediného snadno nalezitelného místa tak, abyste mohli systém Acer rychle konfigurovat podle situace určené místem použití, sítí nebo činnostmi. Nastavení zahrnuje jas displeje, plán napájení, hlasitost, zapnutí a vypnutí bezdrátové sítě, nastavení externí obrazovky, orientaci zobrazení a stav synchronizace.

Windows Mobility Center rovněž zahrnuje konkrétní nastavení Acer, například přidání zařízení Bluetooth (je-li k dispozici), přehled sdílení složek a zapnutí a vypnutí služby sdílení, a klávesové zkratky k návodu k obsluze, ovladačům a nástrojům Acer.

Spuštění Windows Mobility Center:

- Pomocí klávesové zkratky <  > + <X>
- Spuštěním Windows Mobility Center v ovládacích panelech
- Spuštěním Windows Mobility Center v programové skupině v nabídce Start

Seznámení s notebookem Acer

Po nastavení počítače podle pokynů znázorněných na letáku **První kroky...** vás seznámíme s vaším novým notebookem Acer.

Pohled shora

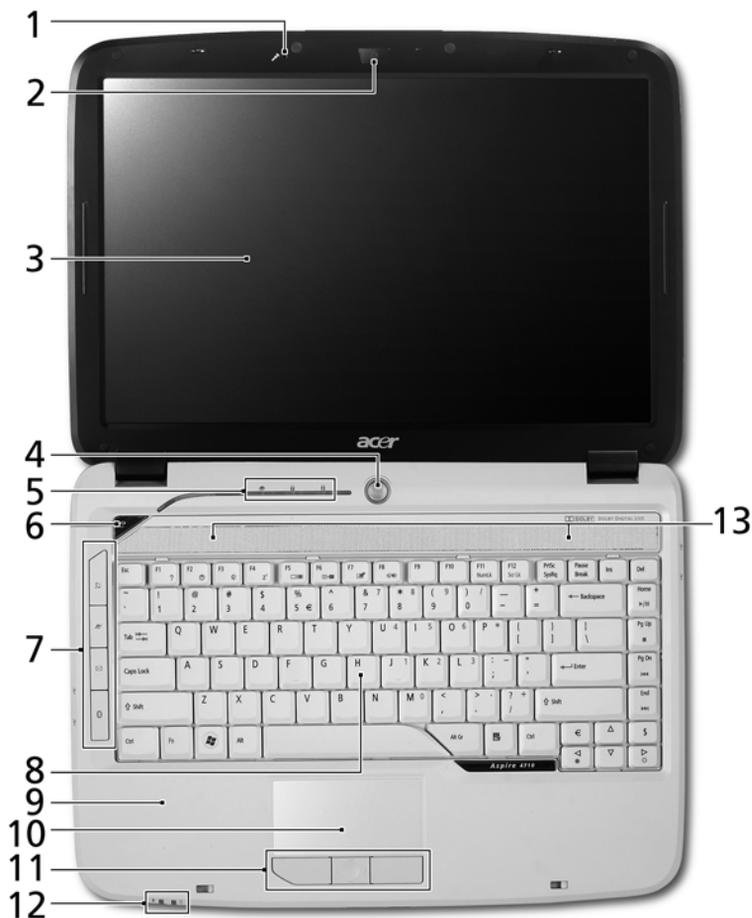

#	Ikona	Položka	Popis
1		Mikrofon	Interní mikrofon pro nahrávání zvuku.
2		Acer Crystal Eye	Webová kamera pro obrazovou komunikaci.

#	Ikona	Položka	Popis
3		Displej	Na displeji, označovaném také displej z tekutých krystalů (Liquid-Crystal Display; LCD), se zobrazuje grafický výstup počítače.
4		Tlačítko napájení	Slouží k zapnutí a vypnutí počítače.
5		Stavové indikátory	Diody LED (Light-Emitting Diodes; LEDs), které se rozsvěčují a informují o stavu funkcí a součástí počítače. Další informace viz "Indikátory" na straně 26.
6		Klávesa Empowering	Spuštění Acer Empowering Technology.
7		Tlačítka pro snadné spuštění	Tlačítka pro spuštění často používaných programů. Další informace viz "Tlačítka pro snadné spuštění" na straně 27.
8		Klávesnice	Slouží k zadávání údajů do počítače.
9		Podložka ruky	Oblast k pohodlnému opření rukou při používání počítače.
10		Zařízení touchpad	Polohovací zařízení citlivé na dotek, které má podobnou funkci jako počítačová myš.
11		Tlačítka (levé, střední a pravé)	Levé a pravé tlačítko funguje jako levé a pravé tlačítko myši; střední tlačítko slouží jako čtyřsměrné tlačítko pro posouvání.
12		Stavové indikátory	Diody LED (Light-Emitting Diodes; LEDs), které se rozsvěčují a informují o stavu funkcí a součástí počítače. Další informace viz "Indikátory" na straně 26.
13		Reproduktory	Levý a pravý reproduktor zajišťují stereofonní zvukový výstup.

Pohled na zavřenou přední stranu



#	Ikona	Položka	Popis
1		Kolečko s neomezeným pohybem pro nastavení hlasitosti	Nastavení hlasitosti zvukového výstupu.
2		Západka	Umožňuje zaklapnutí a otevření víka.
3		Konektor vnějšího zdroje	Slouží k připojení vnějších zdrojů zvuku (například stereofonního přehrávače CD nebo kazet).
4		Konektor pro vstup mikrofону	Slouží k připojení vstupu z externího mikrofону.
5		Konektor pro připojení sluchátek, reproduktorů nebo zvukového výstupu s podporou rozhraní S/PDIF	Slouží k připojení vnějších výstupních zvukových zařízení (například reproduktorů nebo sluchátek).

Pohled zleva

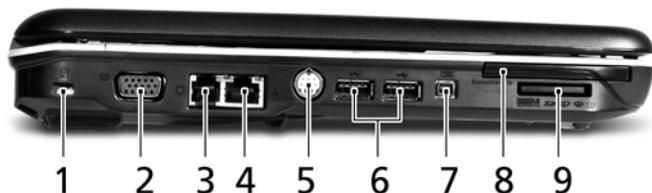

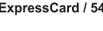
#	Ikona	Položka	Popis
1		Drážka pro zámek Kensington	Umožňuje připojení počítačového bezpečnostního zámku kompatibilního s typem Kensington.
2		Port externího zobrazovacího zařízení (VGA)	Umožňuje připojení zobrazovacího zařízení (například externího monitoru nebo projektoru LCD).
3		Port modemu (RJ-11)	Umožňuje připojení k telefonní lince.
4		Port Ethernet (RJ-45)	Slouží k připojení počítače k síti Ethernet 10/100/1000.
5		Výstupní port S-video/TV-out (NTSC/PAL)	Umožňuje připojení k televizoru nebo zobrazovacímu zařízení se vstupem S-video.
6		Dva porty USB 2.0	Umožňují připojení zařízení s rozhraním USB 2.0 (například myš nebo fotoaparát USB).
7		4 pinový port IEEE 1394	Umožňuje připojení zařízení IEEE 1394.
8		Slot ExpressCard/54	Umožňuje vložit jeden modul ExpressCard/54.
9		Čtečka karet 5 v 1	Podporuje karty Secure Digital (SD), MultiMediaCard (MMC), Memory Stick (MS), Memory Stick PRO (MS PRO) a xD-Picture Card (xD).

Pohled zprava



#	Ikona	Položka	Popis
1		Optická jednotka	Interní optická jednotka; umožňuje používat disky CD nebo DVD (štěrbínová nebo s přihrádkou podle modelu).
2		Indikátor přístupu k optickému disku	Svítlí, pokud je optická jednotka aktivní.
3		Tlačítko vysunutí optické jednotky	Vysouvá optický disk z jednotky.
4		Otvor pro nouzové vysunutí	Umožňuje vysunutí přihrádky optické jednotky, pokud je počítač vypnutý.
5		Dva porty USB 2.0	Umožňují připojení zařízení s rozhraním USB 2.0 (například myš nebo fotoaparát USB).
6		Napájecí konektor	Zajišťuje připojení k adaptéru střídavého proudu.

Pohled zezadu



#	Ikona	Položka	Popis
1		Ventilační otvory	Umožňují chlazení počítače i při dlouhodobém používání.

Pohled zespodu



#	Ikona	Položka	Popis
1		Pozice pro baterii	Zde je uložena baterie počítače.
2		Uvolňovací západka baterie	Uvolňuje baterii k vyjmutí.
3		Zámek baterie	Zamkne baterii na místě.
4		Pozice pro paměť	Zde je uložena hlavní paměť počítače.
5		Pozice pro pevný disk	Zde je uložen pevný disk počítače (zajištěný šroubem).
6		Ventilační otvory a ventilátor	Umožňují chlazení počítače i při dlouhodobém používání. Poznámka: Nezakrývejte ani neblokuje otvor ventilátoru.

Specifikace

Operační systém	<ul style="list-style-type: none"> • Windows Vista™ Home Premium • Windows Vista™ Home Basic • Windows Vista™ Starter
Platforma	<p>Technologie mobilního procesoru Intel® Centrino® Duo zahrnující:</p> <ul style="list-style-type: none"> • Mobilní procesor Intel® Core™ 2 T7200/T7400/T7600 (mezipaměť 4 MB L2, 2/2,16 /2,33 GHz, 667 MHz FSB), nebo T5500/T5600 (mezipaměť 2 MB L2, 1,66/1,83 GHz, 667 MHz FSB) podporující architekturu Intel® 64 • Čipová sada Mobile Intel® 945PM/945GM/943GML Express (pouze vybrané modely) • Síťové připojení Intel® PRO/Wireless 3945ABG (duální pásmo, tři režimy 802.11a/b/g) Wi-Fi CERTIFIED®, s podporou bezdrátové technologie Acer SignalUp™ nebo síťové připojení Intel® PRO/Wireless 3945BG (duální režim 802.11b/g) Wi-Fi CERTIFIED®, s podporou bezdrátové technologie Acer SignalUp™ <p>Procesor Intel® Celeron® M 520/530 (vyrovnávací paměť 1 MB L2, 1,60/1,73 GHz, 533 MHz FSB) nebo vyšší podporující architekturu Intel® 64 (pouze vybrané modely)</p> <p>Procesor Intel® Celeron® M 440 (vyrovnávací paměť 1 MB L2, 1,86 GHz, 533 MHz FSB) nebo vyšší (pouze vybrané modely)</p> <p>Čipová sada Mobile Intel® 945PM/945GM/943GML Express (pouze vybrané modely)</p>
Systémová paměť	<p>Až 1/2 GB paměti DDR2 533/667 MHz, rozšiřitelné na 2/4 GB pomocí dvou modulů soDIMM (s podporou dvou kanálů)(pouze vybrané modely)</p>
Monitor	<p>Barevný displej 14,1" WXGA Acer CrystalBrite™ TFT LCD, jas 200 nit, rozlišení 1280 x 200 obrazových bodů, doba odezvy 16 ms, podpora současného zobrazení více oken pomocí nástroje Acer GridVista™</p>

Grafika	<ul style="list-style-type: none"> • ATI Mobility™ Radeon® HD 2300 s technologií HyperMemory™ (128 MB vyhrazené paměti GDDR2 VRAM) a podporou rozhraní Microsoft® DirectX® 9 a PCI Express® • Čipová sada Mobile Intel® 945GM/943GML Express s integrovanou 3D grafickou kartou, Intel® Graphics Media Grafický akcelerátor (GMA) 950 s až 224 MB sdílené paměti a podporou rozhraní Microsoft® DirectX® 9 a PCI Express® (pouze vybrané modely) • Podpora dvou nezávislých zobrazovacích zařízení • 16,7 milionu barev • Hardwarová podpora formátu MPEG-2/DVD (plné dekódování) • Podpora výstupů S-video/TV-out (NTSC/PAL) • Acer Arcade™ s technologiemi Acer CinemaVision™ a Acer ClearVision™
Podsystem ukládání dat	<ul style="list-style-type: none"> • Pevný disk 80/120/160 GB nebo větší • Volitelné optické jednotky: <ul style="list-style-type: none"> • Dvouvrstvá jednotka DVD-Super Multi • Čtečka karet 5 v 1 s podporou karet Secure Digital (SD), MultiMediaCard (MMC), Memory Stick® (MS), Memory Stick PRO™ (MS PRO), xD-Picture Card™ (xD)
Zvuk	<ul style="list-style-type: none"> • Systém zvuku surround s certifikací technologie Dolby® se dvěma vestavěnými stereofonními reproduktory • Rozšířené funkce zvuku Dolby® Home Theater využívající technologie Dolby® Digital, Dolby® Digital Live, Dolby® PRO LOGIC® II, Dolby® Digital Stereo Creator, Dolby® Headphone a Dolby® Virtual Speaker • Podpora technologie Intel® High-Definition Audio • Podpora rozhraní S/PDIF (Sony/Philips Digital Interface) pro digitální reproduktory • Kompatibilní s rozhraním MS Sound

Komunikace	<p>Acer Video Conference s funkcemi:</p> <ul style="list-style-type: none"> • Integrovaná webová kamera Acer Crystal Eye podporující technologii Acer Primalite™ • Volitelný telefon Acer Xpress VoIP • WLAN <ul style="list-style-type: none"> • Síťové připojení Intel® PRO/Wireless 3945ABG (duální pásmo, tři režimy 802.11a/b/g) Wi-Fi CERTIFIED®, s podporou bezdrátové technologie Acer SignalUp™ nebo síťové připojení Intel® PRO/Wireless 3945BG (duální režim 802.11b/g) Wi-Fi CERTIFIED®, s podporou bezdrátové technologie Acer SignalUp™ (pouze vybrané modely) • Řešení Acer InviLink™ 802.11b/g Wi-Fi CERTIFIED™ s podporou bezdrátové technologie Acer SignalUp™ (pouze vybrané modely) • WPAN: Bluetooth® 2.0+EDR (Enhanced Data Rate) (pouze vybrané modely) • LAN: Gigabit Ethernet; podpora probuzení počítače při aktivitě sítě LAN • Modem: 56K ITU V.92 se schválením PTT; podpora probuzení počítače při volání
Rozměry a hmotnost	<ul style="list-style-type: none"> • 344 (Š) x 246 (H) x 37/42 (V) mm (13,5 x 9,7 x 1,45/1,65 palců) • 2,65 kg (5,84 lbs.) včetně baterie (6 článků) (Skutečné specifikace produktu se mohou lišit)
Podsystem napájení	<ul style="list-style-type: none"> • Standard řízení spotřeby procesoru ACPI 3.0: podporuje úsporný režim a režim hibernace • Základní baterie 53,3 W 4800 mAh Li-ion (6 článků) (pouze vybrané modely) / Základní baterie 44,4 W 4000 mAh Li-ion (6 článků) (pouze vybrané modely) • Tříkolíkový adaptér střídavého proudu 65 W (pouze vybrané modely) <ul style="list-style-type: none"> • Rychlé dobíjení 2,5 hodiny při vypnutém systému • Dobíjení během používání 3,5 hodiny • Tříkolíkový adaptér střídavého proudu 90 W s podporou technologie Acer QuicCharge™: (pouze vybrané modely) <ul style="list-style-type: none"> • 80% dobítí za 1 hodinu • Rychlé dobíjení 2 hodiny při vypnutém systému • Dobíjení během používání 3 hodiny

Speciální klávesy a ovládání	<ul style="list-style-type: none"> • Klávesnice s 88, 89 nebo 93, kurzorové klávesy ve tvaru obráceného T, zdvih kláves minimálně 2,5 • Hladké polohovací zařízení touchpad se čtyřsměrným tlačítkem pro posouvání • 12 funkčních kláves, čtyři kurzorové klávesy, dvě klávesy systému Windows[®], klávesové zkratky, integrovaná numerická klávesnice, podpora mezinárodních jazyků, nezávislé klávesy pro znaky amerického a Eura dolaru, Klávesy pro ovládání médií • Klávesa Empowering • Tlačítka pro snadné spuštění: WLAN, Internet, email, Bluetooth
Vstupně-výstupní rozhraní	<ul style="list-style-type: none"> • Slot ExpressCard[™]/54 • Čtečka karet 5 v 1 (SD[™], MMC, MS, MS PRO, xD) • Čtyři porty USB 2.0 • Port IEEE 1394 • Port externího zobrazovacího zařízení (VGA) • Výstupní port S-video/TV-out (NTSC/PAL) • Konektor pro připojení sluchátek, reproduktorů nebo zvukového výstupu s podporou rozhraní S/PDIF • Konektor pro vstup mikrofonu • Konektor vnějšího zdroje • Port Ethernet (RJ-45) • Port modemu (RJ-11) • Napájecí konektor pro adaptér střídavého proudu
Doplňky a příslušenství	<ul style="list-style-type: none"> • Telefon Acer Xpress VoIP s podporou funkce Acer Video Conference Manager • Moduly 512 MB nebo 1 GB DDR2 667 MHz soDIMM • 6člávková baterie Li-ion • Tříkolíkový adaptér střídavého proudu 90 W • Tříkolíkový adaptér střídavého proudu 65 W • Externí disketová jednotka USB

Software	<ul style="list-style-type: none"> • Acer Empowering Technology (Acer eNet, ePower, eAudio, ePresentation, eDataSecurity(pouze vybrané modely), eLock, eRecovery, eSettings Management) <p></p> <p>Poznámka: Modely dodávané se systémem Windows Vista™ Starter Edition podporují pouze nástroj Acer eRecovery Management.</p> <ul style="list-style-type: none"> • Acer Arcade™ * • Acer Arcade Deluxe™* s technologií DV Wizard, VideoMagician a DVDivine • Acer Crystal Eye • Acer GridVista™* • Acer Launch Manager • Adobe® Reader® • CyberLink® PowerProducer®* • NTI CD-Maker™ <p></p> <p>Poznámka: * Modely dodávané se systémem Windows Vista™ Starter Edition nepodporují tento nástroj.</p> <p></p> <p>Poznámka: Výše uvedený software je pouze referenční. Přesná konfigurace počítače závisí na zakoupeném modelu.</p>
Prostředí	<ul style="list-style-type: none"> • Teplota: <ul style="list-style-type: none"> • Provozní: 5 °C až 35 °C • Neprovozní: -20 °C až 65 °C • Vlhkost (nekondenzující): <ul style="list-style-type: none"> • Provozní: 20% až 80% • Neprovozní: 20% až 80%
Kompatibilita se systémy	<ul style="list-style-type: none"> • Wi-Fi® • ACPI • Mobile PC 2002 • DMI 2.0
Záruka	Jednoletá záruka International Travelers Warranty (ITW)



.....

Poznámka: Výše uvedená specifikace je pouze referenční. Přesná konfigurace počítače závisí na zakoupeném modelu.

Indikátory

Počítač je vybaven několika zřetelnými stavovými indikátory:



Stavové indikátory na předním panelu jsou viditelné i po zavření víka počítače.

Ikona	Funkce	Popis
	Napájení	Rozsvítí se při zapnutí počítače.
	Baterie	Rozsvítí se při nabíjení baterie.
	HDD	Svítí/Svítí, pokud je aktivní pevný disk.
	NumLk	Svítí při aktivaci funkce NumLk.
	Caps Lock	Svítí při aktivaci funkce Caps Lock.



- 1. Nabíjení:** Při nabíjení baterie svítí indikátor jantarově.
- 2. Plně nabití:** V režimu napájení ze sítě svítí indikátor zeleně.

Tlačítka pro snadné spuštění

Vedle klávesnice jsou umístěna aplikační tlačítka. Tato tlačítka se nazývají tlačítka pro snadné spuštění. Slouží ke spuštění následujících aplikací: tlačítko Empowering Key, WLAN, Internet, E-mail, Bluetooth a Acer Arcade.

Stisknutím tlačítka < **e** > spustíte nástroj Acer Empowering Technology. Viz také **"Acer Empowering Technology" na straně 1**. Tlačítka Pošta a Webový prohlížeč jsou výchozími tlačítky pro e-mailového klienta a internetový prohlížeč, ale uživatel může toto nastavení změnit. Nastavení pošty, webového prohlížeče a programovatelných kláves se provádí spuštěním aplikace Acer Launch Manager. Viz **"Launch Manager" na straně 41**.



Ikona	Tlačítka pro snadné spuštění	Výchozí aplikace
	Tlačítko/indikátor bezdrátové komunikace	Slouží k zapnutí nebo vypnutí funkce bezdrátové komunikace. Indikuje stav komunikace v bezdrátové síti LAN.
	Webový prohlížeč	Internetový prohlížeč (uživatelsky programovatelné).
	Pošta	E-mailová aplikace (uživatelsky programovatelné).
	Tlačítko/indikátor komunikace Bluetooth	Slouží k zapnutí nebo vypnutí funkce Bluetooth. Indikuje stav komunikace Bluetooth.
	Empowering Technology	Spuštění technologie Acer Empowering Technology (uživatelsky programovatelné).

Zařízení touchpad

Zabudovaná dotyková podložka touchpad je ukazovací zařízení, jehož povrch je citlivý na pohyb. To znamená, že pohybem prstu po zařízení touchpad lze pohybovat kurzorem na obrazovce. Středové umístění na podložce ruky poskytuje optimální komfort a podporu.



Základy používání zařízení touchpad

Zařízení touchpad lze používat následujícím způsobem:

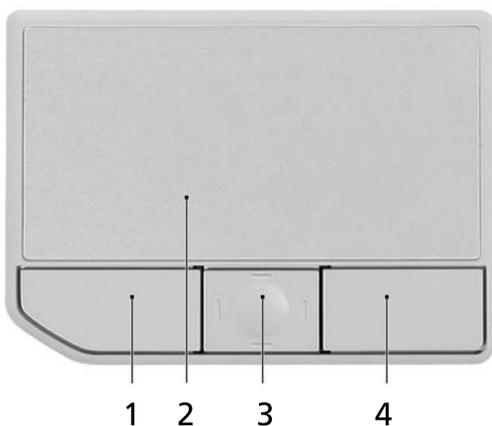

- Pohybem prstu po zařízení touchpad (2) lze pohybovat kurzorem na obrazovce.
- Chcete-li provést výběr nebo použít funkce, stiskněte levé (1) nebo pravé (4) tlačítko pod zařízením touchpad. Tato dvě tlačítka jsou podobná levému a pravému tlačítku myši. Klepnutí na zařízení touchpad je totéž jako stisknutí levého tlačítka.
- Pomocí čtyřsměrného tlačítka posuvu (3) můžete posouvat stránku nahoru, dolů, doleva či doprava. Toto tlačítko má stejnou funkci jako stisknutí kurzoru na pravém posuvníku aplikací systému Windows.

Funkce	Levé tlačítko (1)	Pravé tlačítko (4)	Hlavní zařízení touchpad (2)	Prostřední tlačítko (3)
Provést	Rychle dvakrát stiskněte.		Poklepejte (stejnou rychlostí jako při poklepání tlačítkem myši).	
Vybrat	Klepněte.		Klepněte.	
Přetáhnout	Stiskněte a držte, pak táhněte kurzor pohybem prstu po zařízení touchpad.		Poklepejte (stejnou rychlostí jako při poklepání tlačítkem myši); při druhém klepnutí podržte prst na zařízení touchpad a táhněte kurzorem.	
Otevřít kontextovo u nabídku		Klepněte.		
Posouvání				Klepněte a podržte tlačítko nahoru/ dolů/doleva/ doprava.



Poznámka: Zařízení touchpad se dotýkejte čistými a suchými prsty a také zařízení udržujte v suchu a čistotě. Zařízení touchpad je citlivé na pohyb prstu; čím jemněji se plochy dotýkáte, tím lépe reaguje. Silným klepáním nelze zvýšit citlivost zařízení.



Poznámka: Ve výchozím nastavení je povoleno svislé i vodorovné posouvání pomocí zařízení touchpad. Tuto funkci lze zakázat v ovládacím panelu Myš systému Windows.

Používání klávesnice

Klávesnice obsahuje klávesy běžné velikosti a integrovanou numerickou klávesnici, samostatné kurzorové klávesy, zámky, klávesy systému Windows, funkční a speciální klávesy.

Zámky klávesnice a integrovaná numerická klávesnice

Klávesnice je vybavena třemi zámkovými klávesami, které je možné přepínat.

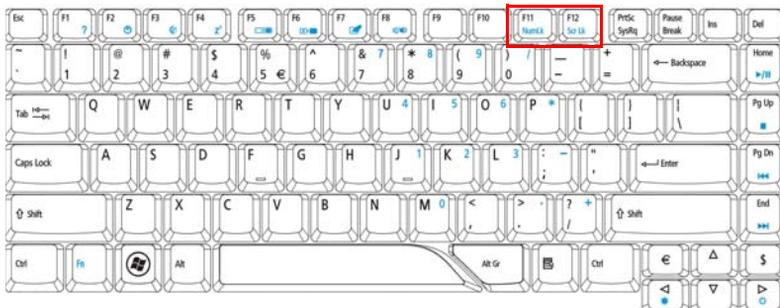

Zámková klávesa	Popis
Caps Lock	Je-li funkce Caps Lock zapnutá, budou se všechny abecední znaky psát velkými písmeny.
NumLk <Fn> + <F11>	Je-li funkce NumLk zapnutá, je možné používat integrovanou numerickou klávesnici. Klávesy fungují podobně jako na kalkulačce (aritmetické operace +, -, * a /). Tento režim se používá v případě potřeby vkládání většího množství číselných dat. Lepší řešení by spočívalo v připojení externí klávesnice.
Scr Lk <Fn> + <F12>	Je-li funkce Scr Lk zapnutá, posune se každým stisknutím ovládacích tlačítek kurzoru nahoru nebo dolů obrazovka o jeden řádek. Funkce Scr Lk nefunguje ve všech programech.

Integrovaná numerická klávesnice funguje stejně jako numerická klávesnice stolního počítače. Malé znaky této klávesnice se nacházejí v pravém horním rohu kláves. Symboly kurzorových kláves nejsou pro lepší přehlednost na klávesách vytištěny.

Požadovaná funkce	Funkce NumLk je zapnutá	Funkce NumLk je vypnutá
Číselné klávesy na integrované klávesnici	Zadejte čísla obvyklým způsobem.	
Kurzorové klávesy na integrované klávesnici.	Při používání kurzorových kláves stiskněte a podržte klávesu <↑>.	Při používání kurzorových kláves stiskněte a podržte klávesu <Fn>.
Klávesy hlavní klávesnice	Při psaní písmen na integrované klávesnici stiskněte a podržte klávesu <Fn>.	Napište písmena obvyklým způsobem.

Klávesy systému Windows

Klávesnice obsahuje dvě klávesy, které slouží k provádění specifických funkcí v systému Windows.

Klávesa	Popis
	<p>Stisknutím této klávesy se v systému Windows zobrazí nabídka Start stejně jako při klepnutí myší na tlačítko Start. Společně s dalšími klávesami nabízí tato klávesa řadu dalších funkcí:</p> <ul style="list-style-type: none"> <  >: Otevření a zavření nabídky Start <  > + <D>: Zobrazení pracovní plochy <  > + <E>: Otevření aplikace Průzkumník Windows <  > + <F>: Hledání souboru nebo složky <  > + <G>: Procházení miniaplikací bočního panelu <  > + <L>: Zamknutí počítače (pokud jste připojeni k síťové doméně) nebo přepnutí uživatelů (pokud nejste připojeni k síťové doméně) <  > + <M>: Slouží k minimalizaci všech oken. <  > + <R>: Slouží k otevření dialogového okna Spustit. <  > + <T>: Procházení programů na hlavním panelu

Klávesa	Popis
<  > + <U>	Otevření Ease of Access Center
<  > + <X>	Otevření Windows Mobility Center
<  > + <Break>	Zobrazení dialogového okna Vlastnosti systému
<  > + <Break>	Zobrazení dialogového okna Vlastnosti systému
<  > + <  +M>	Obnovení minimalizovaného okna na pracovní plochu
<  > + <   >	Procházení programů na hlavním panelu pomocí funkce Windows Flip 3-D
<  > + <Mezerník>	Přenesení všech miniaplikací dopředu a výběr bočního panelu systému Windows
<Ctrl> + <  > + <F>	Hledání počítačů (pokud pracujete v síti)
<Ctrl> + <  > + <   >	Klávesy se šipkami slouží k procházení programů na hlavním panelu pomocí funkce Windows Flip 3-D



Poznámka: Podle toho, jakou verzi systému Windows Vista používáte, nemusí některé klávesové zkratky pracovat tak, jak bylo popsáno.

Klávesa aplikace



Stisknutím této klávesy se otevře místní nabídka v aplikaci stejně jako při klepnutí na pravé tlačítko myši.

Klávesové zkratky

Tento počítač využívá klávesové zkratky nebo kombinace kláves ke zpřístupnění většiny ovládacích prvků počítače, jako je jas zobrazení, hlasitost výstupu nebo nástroj BIOS.

Klávesovou zkratku aktivujete stisknutím a podržením klávesy <Fn> dříve, než stisknete druhou klávesu této kombinace.



U modelů dodávaných se systémem Windows Vista™ Starter Edition kombinace kláves Fn-F2 spustí nástroj **Vlastnosti systému** a kombinace kláves Fn-F3 otevře panel **Možnosti napájení**.

Klávesová zkratka	Ikona	Funkce	Popis
<Fn> + <F1>	?	Nápověda ke klávesovým zkratkám	Slouží k zobrazení nápovědy ke klávesovým zkratkám.
<Fn> + <F2>		Acer eSettings	Spustí nastavení Acer eSettings v nástroji Acer Empowering Technology. Viz " Acer Empowering Technology " na straně 1.
<Fn> + <F3>		Acer ePower Management	Spustí nastavení Acer ePower Management v nástroji Acer Empowering Technology. Viz " Acer Empowering Technology " na straně 1.
<Fn> + <F4>	Z ²	Režim spánku	Slouží k přepnutí počítače do režimu spánku.
<Fn> + <F5>		Přepnutí displeje	Přepíná výstup zobrazení mezi displejem, externím monitorem (pokud je připojen) a oběma zařízeními.

Klávesová zkratka	Ikona	Funkce	Popis
<Fn> + <F6>		Prázdná obrazovka	Slouží k vypnutí podsvícení obrazovky displeje, čímž se ušetří energie. Podsvícení obnovíte stisknutím libovolné klávesy.
<Fn> + <F7>		Přepnutí zařízení touchpad	Slouží k zapnutí a vypnutí interního zařízení touchpad.
<Fn> + <F8>		Přepnutí reproduktoru	Slouží k zapnutí a vypnutí reproduktorů.
<Fn> + <↔>		Zvýšení jasu	Slouží ke zvýšení jasu obrazovky.
<Fn> + <←>		Snížení jasu	Slouží ke snížení jasu obrazovky.

Speciální klávesy

Znak eura a amerického dolaru můžete nalézt ve střední horní části nebo pravé dolní části klávesnice.

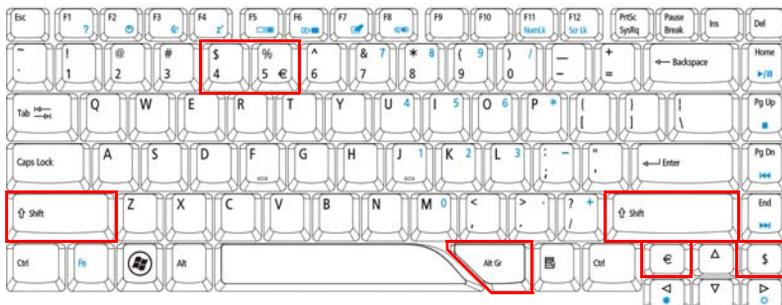

Symbol eura

- 1 Spusťte textový editor.
- 2 Stiskněte buď přímo klávesu <€> v pravé dolní části klávesnice, nebo podržte klávesu <Alt Gr> a stiskněte klávesu <5> v horní střední části klávesnice.



Poznámka: Některé typy písem a programy symbol eura nepodporují. Více informací naleznete na adrese www.microsoft.com/typography/faq/faq12.htm.

Znak amerického dolaru

- 1 Spusťte textový editor.
- 2 Stiskněte buď přímo klávesu <\$> v pravé dolní části klávesnice, nebo podržte klávesu <↑> a stiskněte klávesu <4> v horní střední části klávesnice.



Poznámka: Tato funkce se liší podle nastavení jazyka.

Vysunutí přihrádky optické jednotky (CD nebo DVD)

Chcete-li vysunout přihrádku optické jednotky, jestliže je počítač zapnutý, stiskněte tlačítko vysunutí jednotky.



Pokud je napájení vypnuto, můžete přihrádku disku vysunout pomocí otvoru pro nouzové vysunutí.

Používání bezpečnostního zámku počítače

Součástí notebooku je otvor pro bezpečnostní zámek kompatibilní se standardem Kensington.



Připevněte bezpečnostní kabel k nehybnému předmětu, například ke stolu nebo rukojeti uzamčené zásuvky. Vložte zámek do drážky a otočením klíče zámek zamkněte. K dispozici jsou rovněž modely bez klíče.

Zvuk

Počítač obsahuje 32bitový zvukový adaptér Intel High-Definition Audio a systém zvuku surround s certifikací technologie Dolby® se dvěma vestavěnými stereofonními reproduktory.



Nastavení hlasitosti

Nastavení hlasitosti v počítači se provádí otáčením kolečkem s neomezeným pohybem pro nastavení hlasitosti na předním panelu.

Použití funkce Dolby Home Theater pro zvuk surround/vícekanálový zvuk

Notebook Acer nabízí rozšířené funkce zvuku Dolby® Home Theater využívající technologie Dolby® PRO LOGIC II, Dolby® Digital Live, Dolby® Headphone, Dolby® Virtual Speaker, které poskytují vysoce kvalitní zážitek z filmů, her a hudby s digitálním zvukem typu surround v realistickém prostředí vícekanálového zvuku.

Dolby Pro Logic II

Funkce Dolby Pro Logic II převádí libovolný stereofonní signál na pětikanálový zvuk typu surround v plném rozsahu.

Dolby Digital Live

Funkce Dolby Digital Live se používá v počítačích a videoherních aplikacích pro konzole; převádí libovolný stereofonní nebo vícekanálový zvukový signál do formátu Dolby Digital a nabízí tak dramatický zážitek ze zvuku v reálném čase a jednoduché připojení (jedna zástrčka) k přijímači A/V pro přehrávání.

Dolby Headphone

Funkce Dolby Headphone nabízí realistický zvuk surround pro libovolná sluchátka. Dokonalý nástroj pro noční poslech.

Dolby Virtual Speaker

Obklopí vás zvukem, ne reproduktory. Funkce Dolby Virtual Speaker nabízí zvuk surround 5.1 z pouhých dvou reproduktorů.

Nastavení digitálního výstupu přehrávání

Chcete-li nastavit zvuk surround, vyberte možnost **Zařízení pro přehrávání** klepnutím pravým tlačítkem na ikonu **Směšovač** hlasitosti na hlavním panelu systému Windows.



Otevře se okno **Zařízení pro přehrávání**. Obrazovka obsahuje tři karty: **Přehrávání**, **Záznam** a **Zvuky**. Chcete-li nastavit digitální výstup, klepněte na kartu **Přehrávání**, vyberte možnost **Realtek Digital Output** a klepněte na položku **Nastavit výchozí**.

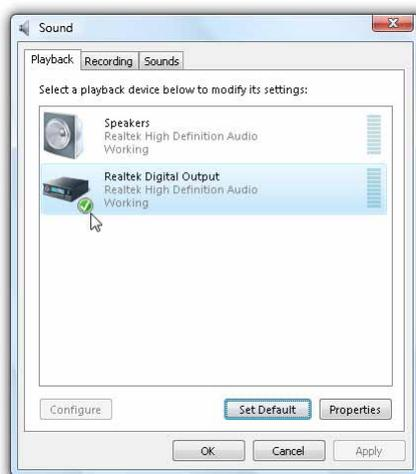

Chcete-li si užít prostředí vícekanálového zvuku při sledování filmů, hraní her a poslechu hudby, přečtěte si informace o nástroji Acer eAudio Management.

Použití systémových nástrojů

Acer GridVista (kompatibilní s duálním zobrazením)



Poznámka: Tato funkce je dostupná pouze u některých modelů.

Chcete-li povolit funkci notebooku zobrazení na dvou obrazovkách, nejprve zkontrolujte, zda je druhá obrazovka připojená, pak v Ovládacích panelech nebo klepnutím pravým tlačítkem myši na Plochu systému Windows a výběrem položky **Přizpůsobit** otevřete okno vlastností Nastavení zobrazení. V dialogovém okně vyberte druhý monitor (**2**) a pak zaškrtněte políčko **Rozšířit plochu i na tento monitor**. Na závěr použijte nové nastavení klepnutím na tlačítko **Použít** a dokončete proces klepnutím na tlačítko **OK**.

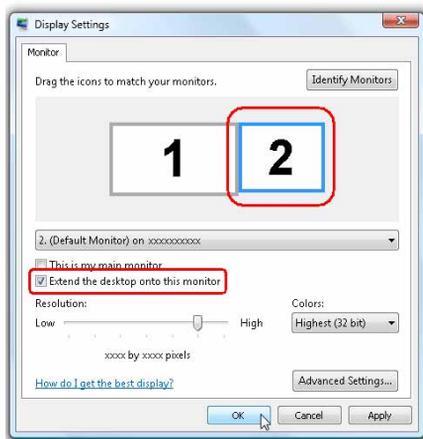

Nástroj Acer GridVista nabízí čtyři předdefinovaná nastavení zobrazení, takže lze prohlížet více oken na téže obrazovce. Chcete-li tuto funkci vyvolat, stiskněte tlačítko **Start**, klepněte na položku **Všechny programy** a potom na položku **Acer GridVista**. Můžete zvolit některé z následujících čtyř nastavení zobrazení:



Double (Dvojitě – svislé), Triple (Trojitě – hlavní nalevo), Triple (Trojitě – hlavní napravo) nebo Quad (Čtyřnásobné)

Nástroj Acer GridVista je kompatibilní s duálním zobrazením a umožňuje nezávisle rozdělit dva displeje.

Nastavení nástroje Acer GridVista je snadné:

- 1 Spust'te nástroj Acer GridVista a vyberte na hlavním panelu požadovanou konfiguraci obrazovky pro každý displej.
- 2 Přetáhněte každé okno do příslušné mřížky.
- 3 Vychutnejte si pohodlí přehledně uspořádané pracovní plochy.

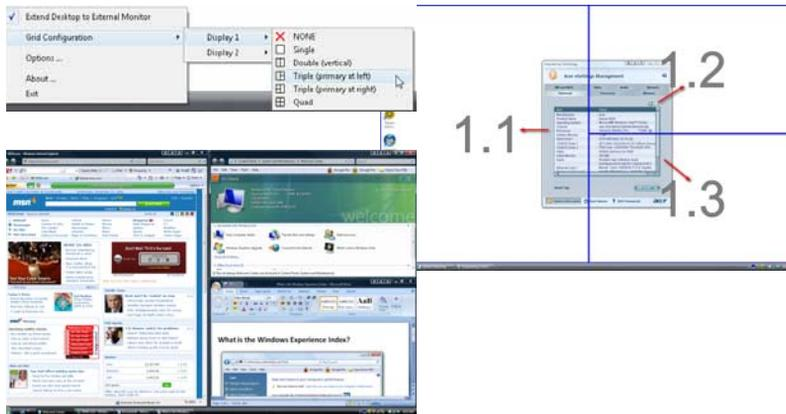

Poznámka: Ověřte, zda je rozlišení druhého monitoru nastaveno na hodnotu doporučenou výrobcem.

Launch Manager

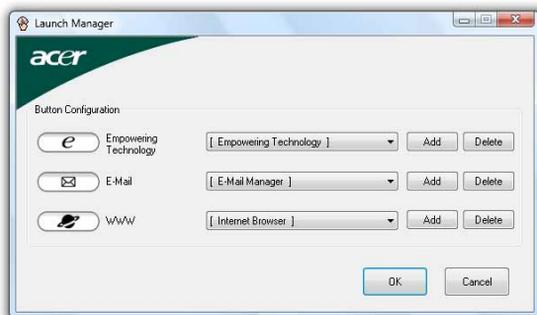

Nástroj Launch Manager umožňuje nastavit 4 tlačítka pro snadné spuštění, která se nacházejí nad klávesnicí. Umístění tlačítek pro snadné spuštění je znázorněno v části "**Tlačítka pro snadné spuštění**" na straně 27.

Chcete-li zpřístupnit nástroj Launch Manager, klepněte na tlačítko **Start, Všechny programy**, a potom na ikonu **Launch Manager** k spuštění aplikace.

Časté otázky

V následujícím seznamu jsou uvedeny situace, ke kterým může dojít při používání počítače. Ke každé situaci jsou uvedena snadná řešení.

Po stisknutí tlačítka napájení se počítač nespustí ani nenastartuje.

Podívejte se na indikátor stavu napájení:

- Pokud indikátor nesvítí, počítač není připojen k napájení. Zkontrolujte následující možnosti:
 - Pokud používáte jako zdroj napájení baterii, je baterie pravděpodobně vybitá a nelze pomoci ní počítač napájet. Připojte adaptér střídavého proudu a dobijte baterii.
 - Přesvědčte se, zda je adaptér střídavého proudu řádně zapojen do počítače a do zásuvky.
- Pokud indikátor svítí, zkontrolujte následující možnosti:
 - Je v externí disketové jednotce s rozhraním USB vložena jiná než spouštěcí (systémová) disketa? Vyjměte ji nebo nahradte systémovou disketou a stisknutím kláves **<Ctrl> + <Alt> + ** restartujte počítač.

Na obrazovce nejsou zobrazeny žádné položky.

Systém řízení spotřeby počítače automaticky vypíná obrazovku za účelem úspory energie. Zobrazení obnovíte stisknutím libovolné klávesy.

Pokud zobrazení nelze obnovit stisknutím libovolné klávesy, může to být způsobeno třemi příčinami:

- Pravděpodobně je nastavena příliš nízká úroveň jasu. Zvyšte úroveň jasu stisknutím kláves **<Fn> + <↔>**.
- Jako zobrazovací zařízení je pravděpodobně nastaven externí monitor. Stisknutím klávesové zkratky pro přepnutí zobrazení **<Fn> + <F5>** přepněte zobrazení zpět na počítač.
- Pokud svítí indikátor režimu spánku, počítač se nachází v režimu spánku. Aktivujte počítač stisknutím a uvolněním tlačítka napájení.

Z počítače není slyšet žádný zvuk.

Zkontrolujte následující možnosti:

- Pravděpodobně je ztlumená hlasitost. Podívejte se na hlavním panelu systému Windows na ikonu Hlasitost. Pokud je ikona přeškrtnutá, klepněte na ni a zrušte zaškrtnutí políčka **Ztlumit vše**.

- Pravděpodobně je nastavena příliš nízká úroveň hlasitosti. Podívejte se na hlavním panelu systému Windows na ikonu Hlasitost. Hlasitost můžete také nastavit pomocí kolečka s neomezeným pohybem pro nastavení hlasitosti. Další informace jsou uvedeny v části "**Pohled zleva**" na straně 18.
- Pokud jsou k výstupnímu portu na předním panelu počítače připojena sluchátka, náhlavní sluchátka nebo externí reproduktory, interní reproduktory budou automaticky vypnuty.

Chci vysunout přihrádku optické jednotky bez zapínání napájení.

Optická jednotka je vybavena otvorem pro mechanické otevření. Stačí vložit hrot pera nebo kancelářskou sponku a zatlačit a přihrádka se vysune. (Pokud je optická jednotka počítače typu slot-load, není vybavena otvorem pro nouzové vysunutí.)

Klávesnice nereaguje.

Zkuste připojit externí klávesnici k portu USB počítače. Pokud funguje, obraťte se na prodejce nebo autorizované servisní středisko, protože může být uvolněn kabel interní klávesnice.

Tiskárna nefunguje.

Zkontrolujte následující možnosti:

- Zkontrolujte, zda je tiskárna připojena do elektrické zásuvky a je zapnutá.
- Ověřte, zda je kabel tiskárny pevně připojen k paralelnímu portu nebo portu USB počítače a příslušnému portu na tiskárně.

Chci nastavit umístění k používání interního modemu.

Abyste mohli správně používat komunikační program, musíte si nastavit svou polohu:

- 1 Klepněte na tlačítko **Start, Ovládací panely**.
- 2 Poklepejte na ikonu **Možnosti telefonu a modemu**.
- 3 Zadejte své umístění.

Další informace naleznete v příručce k systému Windows.



Poznámka: Při prvním spuštění notebooku můžete přeskočit nastavení připojení k Internetu, protože nijak neovlivní celkovou instalaci operačního systému. Po dokončení instalace operačního systému můžete pokračovat nastavením připojení k Internetu.

Chci obnovit původní nastavení počítače bez disků CD pro obnovení.



Poznámka: Jestliže používáte vícejazyčnou verzi systému, bude při dalších operacích obnovení k dispozici pouze operační systém a jazyk, který zvolíte při prvním zapnutí systému.

Zotavení systému vám pomůže obnovit disk C: s původním softwarem, který byl nainstalován v okamžiku zakoupení notebooku. Disk C: obnovíte následujícím postupem. (Disk C: bude přeformátován a všechna data smazána.) Před použitím této možnosti je velmi důležité vytvořit zálohu všech datových souborů.

Před provedením obnovy systému zkontrolujte nastavení systému BIOS.

- 1 Ověřte, zda je povolena funkce **Acer disk-to-disk recovery**.
- 2 Ověřte, že položka **D2D Recovery** v nabídce **Main** je nastavena na hodnotu **Enabled**.
- 3 Ukončete nástroj BIOS a uložte provedené změny. Systém se restartuje.



Poznámka: Nástroj BIOS aktivujte stisknutím klávesy **<F2>** během testu POST.

Zahájení procesu obnovení:

- 1 Restartujte počítač.
- 2 V okamžiku, kdy je zobrazeno logo Acer, aktivujte proces zotavení současným stisknutím kláves **<Alt> + <F10>**.
- 3 Proveďte obnovení systému podle pokynů na obrazovce.



Důležité! Tato funkce zabírá 10 GB místa ve skrytém oddílu na pevném disku.

Vyžádání služby

Mezinárodní záruka pro cestovatele (International Travelers Warranty; ITW)

Váš počítač je pokryt mezinárodní zárukou pro cestovatele (ITW), která vám poskytne bezpečí a volnou mysl při cestování. Naše celosvětová síť servisních středisek vám podá pomocnou ruku.

Spolu s počítačem je dodáván pas ITW. Tento pas obsahuje vše, co potřebujete vědět o programu ITW. Tato praktická příručka rovněž obsahuje seznam dostupných autorizovaných středisek. Pečlivě si tento pas přečtěte.

Vždy mějte svůj pas ITW po ruce, zejména na cestách, protože budete získávat výhody od našich středisek podpory. Do kapsy na přední straně obalu pasu ITW umístěte doklad o koupi.

V případě, že se v zemi vašeho pobytu nenachází autorizované servisní středisko ITW společnosti Acer, můžete se stále obrátit na naše střediska po celém světě. Prosím konzultujte adresu <http://global.acer.com>.

Než zavoláte

Voláte-li službu online společnosti Acer, připravte si následující informace a buďte u svého počítače. S vaší podporou můžeme zkrátit trvání hovoru a efektivně vyřešit váš problém. Pokud se na displeji počítače zobrazují chybové zprávy nebo se ozývá pípání, zapište si zprávy tak, jak se objevují na displeji (nebo zapište počet a pořadí pípání).

Musíte poskytnout následující informace:

Jméno: _____

Adresa: _____

Telefonní číslo: _____

Přístroj a model: _____

Sériové číslo: _____

Datum nákupu: _____

Jednotka bateriových zdrojů

Počítač využívá baterii zajišťující dlouhou dobu provozu mezi nabíjením.

Vlastnosti jednotky bateriových zdrojů

Jednotka bateriových zdrojů má tyto vlastnosti:

- Je vyrobena podle současných standardních technologií.
- Signalizuje vybití.

Baterie se nabíjí vždy, když je počítač připojen k síti prostřednictvím síťového adaptéru. Tento počítač podporuje dobíjení za provozu a umožňuje uživateli dobíjet baterii bez přerušení práce s počítačem. U vypnutého počítače je ovšem dobíjení podstatně rychlejší.

Baterie je výhodná při cestování nebo při výpadku elektrické energie. Doporučujeme mít k dispozici jednu zcela dobítou jednotku bateriových zdrojů jako zálohu. Podrobnosti o objednání náhradní jednotky bateriových zdrojů získáte u prodejce.

Prodloužení životnosti baterie

Jako všechny ostatní baterie se rovněž baterie v tomto počítači po určité době znehodnotí. Znamená to, že výkon baterie se časem a používáním snižuje. Chcete-li prodloužit životnost baterie, dodržujte následující doporučení.

Příprava nové jednotky bateriových zdrojů

Před prvním použitím nové jednotky bateriových zdrojů je třeba provést následující postup přípravy:

- 1 Vložte do počítače novou baterii. Nezapínejte počítač.
- 2 Připojte adaptér střídavého proudu a baterii zcela dobijte.
- 3 Odpojte adaptér střídavého proudu.
- 4 Zapněte počítač a používejte napájení z baterie.
- 5 Baterii zcela vybijte, dokud počítač nezačne signalizovat vybití baterie.
- 6 Znovu připojte adaptér střídavého proudu a baterii zcela dobijte.

Tímto postupem baterii třikrát vybijte a dobijte.

Tuto přípravu provádějte u všech nových baterií nebo u baterie, která nebyla delší dobu používána. Před uložením počítače na dobu delší, než dva týdny, doporučujeme vyjmout jednotku bateriových zdrojů z počítače.



Upozornění: Nevystavujte jednotku bateriových zdrojů teplotám pod 0°C (32°F) nebo nad 45°C (113°F). Extrémní teploty mohou mít na jednotku bateriových zdrojů negativní vliv.

Při dodržení pokynů pro přípravu bude možné baterii dobít na maximální kapacitu. Při nedodržení těchto pokynů nebude možné baterii dobít na maximální kapacitu a rovněž se tak zkracuje provozní životnost baterie.

Provozní životnost baterie mohou rovněž negativně ovlivnit následující způsoby používání:

- Trvalé napájení počítače s vloženou baterií střídavým proudem z elektrické zásuvky. Chcete-li počítač trvale napájet střídavým proudem, doporučujeme po úplném dobití baterii z počítače vyjmout.
- Zanedbání úplného opakovaného vybití a dobití baterie (viz výše).
- Časté používání – čím častěji baterii používáte, tím se rychleji zkracuje provozní životnost. Životnost běžné počítačové baterie je přibližně 300 dobíjecích cyklů.

Instalace a vyjmutí jednotky bateriových zdrojů



Důležité! Chcete-li počítač používat bez přerušení, připojte k počítači před vyjmutím baterie adaptér střídavého proudu. V ostatních případech nejprve vypněte počítač.

Instalace jednotky bateriových zdrojů:

- 1 Zorientujte baterii správným směrem pro vložení do otevřené pozice pro baterie. Konec s kontakty se vkládá napřed horní strana baterie musí směřovat nahoru.
- 2 Zasuňte baterii do pozice a lehce ji zatlačte, aby zaklapla na místo.

Vyjmutí jednotky bateriových zdrojů:

- 1 Přesunutím uvolňovací západky baterii uvolněte.
- 2 Vyjměte baterii z pozice.

Dobíjení baterie

Před dobíjením zkontrolujte, zda je baterie správně nainstalována v pozici pro baterie. Připojte adaptér střídavého proudu k počítači a k elektrické zásuvce. Během dobíjení baterie je možné používat počítač s napájením střídavým proudem. U vypnutého počítače je ovšem dobíjení podstatně rychlejší.



Poznámka: Na konci pracovního dne doporučujeme baterii dobít. Před cestováním lze nabíjením přes noc zajistit plné nabití baterie.

Kontrola napájení z baterie

Měřič napájení (systém Windows) udává aktuální úroveň napájení z baterie. Chcete-li zjistit aktuální úroveň dobítí baterie, umístěte kurzor nad ikonu baterie/napájení na hlavním panelu.

Optimalizace životnosti baterie

Optimalizace životnosti baterie umožňuje maximálně využít provozních možností baterie, prodloužit cyklus dobíjení a zvýšit účinnost dobíjení. Doporučujeme dodržovat následující zásady:

- Zakupte jednu jednotku bateriových zdrojů navíc.
- K napájení počítače používejte co nejčastěji střídavý proud z elektrické zásuvky a šetřete baterii pro mobilní použití.
- Vyjměte nepoužívanou kartu PC, která neustále spotřebovává energii.
- Jednotku bateriových zdrojů uložte na chladném suchém místě. Doporučená teplota je 10°C až 30°C. Při vyšších teplotách dochází k rychlejšímu samovolnému vybití baterie.
- Nadměrné dobíjení zkracuje životnost baterie.
- Pečujte o adaptér střídavého napětí a o baterii.

Upozornění na vybití baterie

Při napájení z baterie sledujte měřič napájení (systém Windows).



Upozornění: Jakmile začne počítač upozorňovat na vybití baterie, připojte co nejdříve adaptér střídavého proudu. Pokud se po úplném vybití baterie počítač vypne, hrozí ztráta dat.

Když se zobrazí upozornění na vybití baterie, závisí doporučený postup na aktuální situaci uživatele:

Situace	Doporučená Akce
Je k dispozici adaptér střídavého proudu i elektrická zásuvka.	<ol style="list-style-type: none"> 1. Připojte adaptér střídavého proudu k počítači a potom k elektrické zásuvce. 2. Uložte všechny nezbytné soubory. 3. Pokračujte v práci. <p>Chcete-li, aby se baterie dobíjela rychleji, vypněte počítač.</p>
Je k dispozici zcela dobítá jednotka bateriových zdrojů.	<ol style="list-style-type: none"> 1. Uložte všechny nezbytné soubory. 2. Ukončete všechny spuštěné aplikace. 3. Ukončete operační systém a vypněte počítač. 4. Vyměňte jednotku bateriových zdrojů. 5. Zapněte počítač a pokračujte v práci.
Není k dispozici ani adaptér střídavého proudu, ani elektrická zásuvka. Není k dispozici žádná náhradní jednotka bateriových zdrojů.	<ol style="list-style-type: none"> 1. Uložte všechny nezbytné soubory. 2. Ukončete všechny spuštěné aplikace. 3. Ukončete operační systém a vypněte počítač.

Acer Arcade (pouze vybrané modely)

Integrovaný přehrávač Acer Arcade umožňuje přehrávat hudbu, rádio zobrazovat fotografie a sledovat filmy na discích DVD a video. Lze jej ovládat pomocí polohovacího zařízení nebo dálkového ovladače. klepněte nebo vyberte tlačítko obsahu, stiskněte na domovské stránce Arcade tlačítko pro příslušný obsah (např. Music, Video atd.)



- **Music** (Hudba) - poslech hudebních souborů různých formátů
- **Cinema** (Film) - sledování filmů na discích DVD nebo VCD
- **Video**- sledování nebo úpravy videoklipů
- **Album** - zobrazování fotografií uložených na pevném disku nebo na vyměnitelném médiu



Poznámka: Během sledování videa, disků DVD nebo prezentací není k dispozici funkce spořiče obrazovky a režim snížené spotřeby.

Vyhledání a přehrávání obsahu

Klepnutím na tlačítko na domovské stránce Acer Arcade otevře odpovídající webové stránky. V levé části stránky obsahu jsou tlačítka a v pravé části oblast pro procházení obsahu. Pokud tlačítko zobrazuje jednu z více možností, jako například řazení, bude aktuální nastavení označeno jasně zbarvenou kuličkou.

Chcete-li vybrat některou část obsahu, klepněte na položku v oblasti obsahu. Pokud máte k dispozici více než jednu CD nebo DVD mechaniku, budou zobrazeny všechny. Fotografie a videa jsou zobrazeny jako soubory (s miniaturami) a jsou uspořádány do složek.

Chcete-li některou složku projít, klepnutím ji otevřete. Návrat do složky o jednu úroveň výše provedete klepnutím na tlačítko **Up one level** (O úroveň výš). Pokud velikost obsahu přesahuje jednu stránku, použijte k procházení stránek tlačítko vpravo dole.



Poznámka: Podrobnější informace o funkcích softwaru Acer Arcade najdete v nápovědě k softwaru Arcade. Nápovědu lze zobrazit klepnutím na tlačítko **Help** (Nápověda)  na hlavní stránce softwaru Arcade.

Settings (nastavení)

Přehrávač Acer Arcade obsahuje funkce, které umožňují uživateli jemně doladit výkon přehrávače podle možností počítače a vlastních požadavků. Stránku Settings

(Nastavení) zobrazíte klepnutím na tuto ikonu , která je umístěna v pravém horním rohu hlavní stránky.

Klepnutím na tlačítko Acer Arcade Help (Nápověda Acer Arcade) zobrazíte úplnou nápovědu ke každému režimu softwaru Arcade.

V nastavení **Display Settings** (Nastavení zobrazení):

Použijte nastavení **Screen Ratio** (Poměr stran obrazovky) a vyberte si mezi standardním (4:3) nebo širokoúhlým zobrazením (16:9).

U volby **4:3 Movie Display Type** (Typ zobrazení videa 4:3) lze vybrat mezi režimem **CinemaVision™** nebo **Letterbox** (Poštovní schránka).

- Acer CinemaVision™ je technologie nelineárního roztahení videa, při kterém dochází k minimální deformaci ve středu obrazu.
- Při použití možnosti **Letterbox** (Poštovní schránka) bude video zobrazeno v širokoúhlé velikosti, v původním poměru stran a v horní a dolní části obrazovky se zobrazí černé pruhy.

U volby **Color profile** (Barevný profil) lze vybrat mezi možnostmi **Original** (Původní) nebo **ClearVision™**.

- Acer ClearVision™ je technologie vylepšení obrazu, která rozpozná obsah videa a dynamicky upraví úroveň jasu, kontrastu a sytosti. Jestliže sledované video obsahuje scény, které jsou příliš jasné nebo příliš tmavé, nemusíte měnit barevná nastavení.

V nastavení **Audio Settings** (Nastavení zvuku):

U volby **Speaker Environment** (Reproduktorové prostředí) lze vybrat možnost **Headphones** (Sluchátka), **SPDIF, 2** nebo více reproduktorů v závislosti na zvukovém vybavení.

Používáte-li reproduktory, je třeba volbu **Output Mode** (Výstupní režim) nastavit na možnost **Stereo**; používáte-li sluchátka, je třeba nastavit možnost **Dolby Surround** nebo **Virtual Surround Sound** (Virtuální prostorový zvuk).



Poznámka: Pokud reproduktory nejsou určeny pro výstup nízkofrekvenčního signálu, nedoporučujeme používat možnost **Virtual Surround Sound** (Virtuální prostorový zvuk). V opačném případě by mohlo dojít k poškození reproduktorů.

Chcete-li změnit původní nastavení po spuštění, klepněte na příkaz **Run Setup Wizard** (Spustit průvodce nastavením).

Klepnutím na tlačítko **About Acer Arcade** (O softwaru Acer Arcade) se zobrazí stránka s informacemi o verzi a autorských právech.

Klepnutím na příkaz **Restore Default Settings** (Obnovit výchozí nastavení) obnovíte výchozí hodnoty nastavení softwaru Acer Arcade.

Ovládací prvky Arcade

Při sledování videoklipů, filmů nebo prezentací v režimu zobrazení na celou obrazovku se při posunutí kurzoru zobrazí dva překryvné ovládací panely. Po uplynutí několika sekund automaticky zmizí. V horní části obrazovky se zobrazí panel **Navigation Controls** (Ovládací prvky procházení) a v dolní části obrazovky panel **Player Controls** (Ovládací prvky přehrávače).

Ovládací prvky procházení

Návrat k úvodní stránce Acer Arcade provedete klepnutím na tlačítko **Home** (Domů) v levém horním rohu okna. Chcete-li během vyhledávání obsahu přejít o složku výš, klepněte na tlačítko **Up one level** (O úroveň výš). Chcete-li se vrátit na předchozí obrazovku, klepněte na **červenou šipku**. Tlačítka v pravém horním rohu (Minimalizovat, Maximalizovat a Zavřít) mají standardní funkce.

Chcete-li přehrávač Acer Arcade ukončit, klepněte na tlačítko **Close** (Zavřít) v pravém horním rohu okna.

Ovládací prvky přehrávače

Prvky přehrávače pro ovládání videa, prezentací, filmů a hudby jsou zobrazeny v dolní části okna. Skupina vlevo představuje standardní ovládací prvky pro přehrávání (přehrát, pozastavit, zastavit, atd.). Skupina vpravo slouží k ovládání hlasitosti (ztlumit a zvýšit/snížit hlasitost).



Poznámka: Při přehrávání disků DVD se napravo od ovládacích prvků hlasitosti zobrazí další ovládací prvky. Tyto prvky jsou podrobně popsány v části Film této příručky.

Virtuální klávesnice

Kdykoli je třeba zadat informace pro vyhledávání, nebo název souboru, disku DVD nebo složky, můžete použít virtuální klávesnici na obrazovce. Potřebné informace můžete rychle zadat pomocí myši, kurzorovým kláves nebo klávesnice.



Režim pozadí

Software Acer Arcade umožňuje poslouchat hudbu během provádění jiných operací. Přehrávání videa a hudby bude pokračovat v malém okně v levém dolním rohu obrazovky.

Přehrávání můžete kdykoli ukončit stisknutím tlačítka zastavení na dálkovém ovladači nebo klepnutím na ikonu zastavení na obrazovce.



Cinema (Film)

Pokud je počítač vybaven jednotkou DVD, můžete pomocí funkce Cinema (Kino) přehrávače Acer Arcade přehrávat filmy na discích DVD a video CD (VCD). Tento přehrávač je vybaven stejnými funkcemi a ovládacími prvky, jako běžný domácí přehrávač DVD.

Po vložení disku do jednotky DVD se přehrávání filmu spustí automaticky. Chcete-li přehrávání filmu ovládat, posunete polohovací zařízení, aby se v dolní části okna zobrazil místní ovládací panel přehrávače.

Pokud se v optických jednotkách nachází více přehrávatelných disků, klepnutím na tlačítko **Cinema** (Kino) na domovské stránce otevřete stránku s obsahem Cinema a potom vyberte ze seznamu vpravo disk, který chcete přehrát.

Při sledování obsahu disků DVD bude místní panel navíc obsahovat tyto speciální ovládací prvky:

- DVD Menu (Nabídka DVD)
- Subtitle (Titulky)
- Language (Jazyk)
- Snapshot (Snímek)
- Angle (Úhel pohledu)

V části nad seznamem jednotek bude zobrazen disk, který se právě přehrává. Tato stránka se rovněž zobrazí, když během přehrávání filmu stisknete tlačítko **Stop** (Zastavit). Tlačítka na levé straně umožňují obnovit přehrávání filmu od místa, ve kterém bylo zastaveno, znovu spustit přehrávání filmu od začátku, přeskočit do nabídky DVD, vysunout disk nebo přejít na stránku **DVD Settings** (Nastavení DVD).

Nastavení

Chcete-li přejít na nastavení Cinema (Kino), klepněte v hlavní nabídce na tlačítko **Settings** (Nastavení) a potom na položku Cinema (Kino). V této části lze měnit nastavení **Video** a **Language** (Jazyk).

V části **Settings** (Nastavení) lze upravit výstup zvuku a titulků disku DVD.

Možnost **Subtitle** (Titulky) slouží k výběru výchozího jazyka titulků DVD (je-li k dispozici). Nastavení výrobce je **Off** (Vypnuto).

Možnost **Closed Caption** (Skruté titulky) slouží zobrazení skrytých titulků na DVD. Tato funkce zobrazuje titulky zakódované do videosignálu, které na obrazovce popisují děj a dialogy pro neslyšící. Nastavení výrobce je **Off** (Vypnuto).

Možnost **Audio** slouží k výběru výchozího jazyka titulků DVD.

Nastavení **Display Upon Mute** (Zobrazit po ztlumení) umožňuje zvolit, zda se mají po ztlumení zvuku zapnout titulky.

Album

Přehrávač Acer Arcade umožňuje zobrazovat digitální fotografie z libovolné dostupné jednotky v počítači, jednotlivě nebo jako prezentaci. Klepnutím na tlačítko **Album** na domovské stránce Acer Arcade se zobrazí hlavní stránka funkce Album.



V oblasti obsahu vpravo se zobrazují jednotlivé fotografie a složky. Chcete-li některou složku otevřít, **klepněte** na ni.

Chcete-li zobrazit prezentaci, otevřete složku, která obsahuje požadované fotografie, a potom klepněte na **Play slide show** (Přehrát prezentaci). Prezentace se přehraje v režimu zobrazení na celou obrazovku. Prezentaci lze ovládat pomocí místního ovládacího panelu.

Jednotlivé fotografie lze rovněž zobrazit klepnutím. Fotografie se zobrazí v režimu zobrazení na celou obrazovku.

Potom můžete pomocí ovládacích prvků přehrávače na obrazovce přiblížit nebo oddálit zobrazení a zobrazovat panoramaticky ve čtyřech směrech.

Upravování snímků

Chcete-li vylepšit vzhled snímků, klepněte na tlačítko **Edit** (Úpravy) a potom na některý z příkazů **Rotate** (Otočit), **Remove Red Eye** (Odstranit efekt červených očí) a **Auto Fix** (Automatická optimalizace) (bude zoptimalizován jas a kontrast).

Nastavení prezentace

Chcete-li změnit nastavení Slide Show (Prezentace), klepněte na tlačítko **Advanced** (Upřesnit) na stránce Album a vyberte položku **Settings** (Nastavení).

Nastavení **Slide duration** (Trvání prezentace) určuje, jak dlouho bude každý snímek zobrazen před automatickým zobrazením dalšího snímku prezentace.

Volba **Slide Show Transition** (Přechod snímků prezentace) slouží k nastavení stylu přechodu mezi snímky; můžete zvolit režimy přechodu Motion (Pohyb), Cell (Buňka), Fade (Pozvolné mizení), Random (Náhodně), Wipe (Rolování), Slide (Posouvání), Page (Stránka) a None (Žádný).

Chcete-li k prezentaci přidat hudbu na pozadí, klepněte na volbu **Slide Show Music** (Hudba prezentace). Na stránce Slide Show Music (Hudba prezentace) budete vyzváni, abyste vybrali hudbu z vlastní hudební knihovny.

Chcete-li obnovit výchozí hodnoty nastavení, klepněte na tlačítko **Load Default Settings** (Obnovit výchozí nastavení).

Video

Na **Video** na úvodní stránce Acer Arcade a otevřením úvodní stránky Video.



Poznámka: Funkce Video je určena pro přehrávání mnoha různých druhů formátů videa. Úplný seznam kompatibilních formátů je k dispozici v části nápovědy Video. Chcete-li sledovat obsah disků DVD nebo VCD, použijte funkci **Cinema** (Film).

Přehrávání videosouboru

Chcete-li sledovat videosoubory, klepněte na tlačítko **Play** (Přehrát). Videosoubory jsou na stránce Video zobrazeny v oblasti obsahu. Jsou uspořádány podle složek a na miniatuře je zobrazen první snímek videa.

Chcete-li některý videosoubor přehrát, klepněte na něj. Video se začne přehrávat v režimu zobrazení na celou obrazovku. Pohnete-li myší, zobrazí se v dolní části obrazovky místní ovládací panel. Chcete-li se vrátit na stránku Video, klepněte na tlačítko **Stop** (Zastavit).

Snímek

Režim Snapshot (Snímek) je k dispozici v režimech Cinema (Kino), Video. Tuto funkci lze kdykoli použít k digitalizaci obrazu na obrazovce.

Bude digitalizován snímek s jedním rámečkem a uložen do uživatelem určeného adresáře. Cílový adresář lze změnit v nabídce **Settings** (Nastavení).

Upravování videa

Software Acer Arcade nabízí možnost upravovat digitalizované videoklipy, fotografie a stopáž z videokameru na filmy. Můžete rovněž vybrat styl filmu, přidávat speciální efekty a hudbu a vytvářet tak skvělé domácí filmy.

Chcete-li upravit video, klepněte na tlačítko **Advanced** (Upřesnit) a potom vyberte příkaz **Edit Video** (Upravit video). Potom vyberte ze složek klipy, které chcete upravit. Film můžete také vylepšit nástroji **Movie Style** (Styl filmu), **Background Music** (Hudba na pozadí), který dodává skvělý poměr hudby a zvuku, a také můžete upravit délku filmu.

Nástrojem **Select Scenes** (Výběr scén) lze vložit oblíbenou nebo nejoblíbenější scénu, nebo můžete nechat provést úpravy editačním programem.

Po kompilaci můžete výsledný film vypálit na disk nebo sdílet s rodinou a přáteli.



Poznámka: Další podrobnosti o úpravách videa a všech souvisejících funkcích jsou uvedeny v nabídce nápovědy k softwaru Acer Arcade.

Music (Hudba)

Pohodlný přístup k hudebnímu archivu získáte klepnutím na **Music** (Hudba) na úvodní stránce Acer Arcade a otevřením úvodní stránky Music (Hudba).

Vyberte složku, disk CD nebo kategorii, kterou chcete poslouchat. Chcete-li přehrát disk CD od začátku, klepněte na tlačítko **Play** (Přehrát). Nebo vyberte požadovanou píseň v seznamu v oblasti obsahu.

V oblasti obsahu jsou zobrazeny písně ve složce, zatímco na levé straně jsou k dispozici ovládací prvky **Play** (Přehrát), **Shuffle** (Náhodné přehrávání), **Random** (Náhodné) a **Repeat All** (Opakovat vše). Volba **Visualize** (Vizualizace) umožňuje při poslechu hudby sledovat počítačem vytvořené vizualizace. Během přehrávání hudby lze prostřednictvím ovládacího panelu v dolní části stránky snadno upravit hlasitost a ovládat přehrávání.

Chcete-li získat hudbu z disku CD, po vložení disku CD **Rip CD** (Získat data z CD). Na zobrazené stránce vyberte píseň, jejichž data chcete získat (nebo klepněte na tlačítko **Select** nebo **Clear All** (Vybrat/zrušit výběr)) a potom klepněte na tlačítko **Start Ripping** (Zahájit ripování).

Na obrazovce se zobrazí průběh ripování.

Chcete-li změnit kvalitu souboru ripovaných skladeb, klepněte na tlačítko **Settings** (Nastavení).

Vytváření disků DVD

Software Acer Arcade představuje jednoduché a úplné řešení pro záznam dat, zvuku, fotografií a videa. Můžete vypálit a sdílet jakákoli kombinovaná data, hudbu, fotografie nebo videa na disku CD nebo DVD — přímo v režimu **Make DVD** (Vytvořit DVD) nebo v některém jiném režimu médií softwaru Acer Arcade.

Produkce disků CD/DVD

Software Acer Arcade umožňuje vytvářet disky CD nebo DVD přímo z hlavní nabídky nebo z libovolného používaného režimu médií. Funkce vypalování DVD je k dispozici v nabídce **Advanced** (Uprěsnit) nebo v nabídce **Main** (Hlavní) nabídek médií Video, Album a Music (Hudba).

Můžete vypalovat oblíbené písně na disk CD nebo převádět písně ze své sbírky do formátu MP3 a dalších oblíbených zvukových formátů. Můžete dokonce vytvářet disky MP3 CD, na které se vejde přes 100 oblíbených písní a které můžete přehrávat v počítači nebo v přehrávači MP3 CD.

Pomocí programu Arcade můžete také zobrazit digitální fotografie jako prezentaci s hudbou na pozadí nebo vytvořit z filmových klipů amatérský film. To vše můžete sdílet s vašimi přáteli nebo rodinou, protože tyto disky jsou přehrávatelné ve většině přehrávačů DVD. Můžete dokonce přidávat vlastní tématické nabídky a hudbu nabídek.

Lze také vytvářet kombinované disky CD nebo DVD obsahující současně hudbu, fotografie a filmové klipy. Možnosti jsou nekonečné!

Chcete-li se seznámit s podrobnějšími informacemi o jednotlivých možnostech, klepnutím na tlačítko Help (Nápověda) otevřete nabídku nápovědy softwaru Arcade.

Kompatibilita typů souborů

Podrobné informace o kompatibilitě souborů najdete na první stránce nápovědy online k softwaru Arcade pro jednotlivé režimy médií.

Acer Arcade Deluxe (pouze vybrané modely)



Poznámka: Nástroj Acer Arcade Deluxe se dodává k systémům vybaveným aplikací Windows Media Center.

Nástroj Acer Arcade Deluxe rozšiřuje možnosti systému vybaveného aplikací Windows Media Center o sadu nástrojů vytvořených společností Acer a určených k usnadnění správy multimediálních souborů, vytváření vlastního přizpůsobeného obsahu a dalším úlohám.

Aplikace Acer Arcade Deluxe obsahuje následující nástroje:

- VideoMagician
- DV Wizard
- DVDivine



Dálkový ovladač (pouze vybrané modely)

Níže uvedená tabulka vysvětluje funkce dálkového ovladače dodávaného se systémem Acer (je-li součástí dodávky).

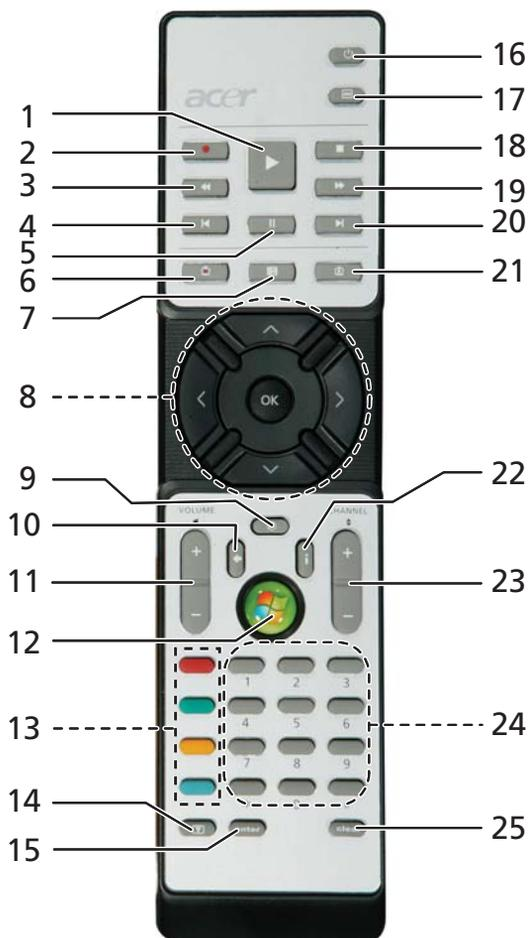

Funkce dálkového ovladače

#	Položka	Popis
1	Přehrát	Přehrání výběru
2	Nahrát	Nahrávání televizního vysílání
3	Rychlý posun zpět	Obrátit přehrávání nebo přejít na předchozí obraz
4	Přeskočit zpět	Přeskočit o kapitolu zpět
5	Pozastavit	Pozastavit přehrávání
6	TV záznam	Zobrazit stránku televizního záznamu
7	Průvodce	Zobrazit průvodce
8	Navigační tlačítka/ OK	Volby navigace a potvrzení
9	Ztlumit	Zapnutí/vypnutí zvuku
10	Zpět	Přejít v uživatelském rozhraní o úroveň výš
11	Volume + / -	Zvýšení nebo snížení hlasitosti přehrávaného zvuku
12	Start	Otevřít nebo zavřít aplikaci Media Center
13	Barevná tlačítka	Rychlá tlačítka teletextu*
14	TeleText*	Zapnout a vypnout teletext
15	Enter	Aktivovat aktuální vstup
16	Vypínač	Aktivovat pohotovostní režim nebo probudit z pohotovostního režimu
17	Nabídka DVD	Zobrazit nabídku DVD
18	Zastavit	Zastavení aktuálního přehrávání nebo nahrávání
19	Rychlý posun dopředu	Zrychlit přehrávání nebo přejít na další obraz
20	Přeskočit vpřed	Přeskočit o kapitolu vpřed
21	Živé televizní vysílání	Zobrazit živé televizní vysílání na aktuálním kanálu
22	Informace	Poskytnout informace pro aktuální výběr
23	Channel + / -	Změnit aktuální kanál
24	Tlačítka 0 - 9	Zadat televizní kanál nebo jiný vstup
25	Clear	Vymazat aktuální vstup

*Pouze v oblastech pokrytých teletextem.

Spuštění nástroje Acer Arcade Deluxe

Nástroj Acer Arcade Deluxe lze spustit přímo z aplikace Windows Media Center. Na hlavní stránce přejděte k seznamu nástrojů Acer Arcade Deluxe a pomocí tlačítka se šipkou vlevo nebo vpravo vyberte nástroj.

Chcete-li spustit nástroje Acer Arcade Deluxe mimo aplikaci Windows Media Center, poklepejte na ikonu Acer Arcade Deluxe na pracovní ploše systému Windows.



Poznámka: Podrobné informace o konkrétních nástrojích Acer Arcade Deluxe naleznete v integrované nápovědě.

VideoMagician

Nástroj VideoMagician umožňuje stříhat videosoubory (ve formátech DAT, DVR-MS, MPG, MPE, AVI, ASF, MPEG, WMV, VOB, MPEG1 a MPEG2) v počítači. Nástroj VideoMagician nabízí řadu motivů pro rychlé a snadné vytváření krásných filmů. Po spuštění nástroje VideoMagician se otevře stránka Select Videos.

DV Wizard

Nástroj DV Wizard nabízí zobrazení v reálném čase a snímání z DV videokamer a webových kamer na pevný disk počítače nebo přímo zapsání na disk DVD. Nástroj DV Wizard rovněž podporuje snímání videa s vysokým rozlišením na pevný disk počítače ve formátu DVD. Před zahájením připojte DV videokameru nebo webovou kameru k počítači a poté spusťte nástroj DV Wizard.

DVDivine

DVDivine je praktický nástroj pro rychlé vytváření disků DVD nebo jiných obsahujících video, pictures a music. V několika jednoduchých krocích lze vytvářet, uspořádat a vypálit disk. Po spuštění nástroje DVDivine se zobrazí stránka Select Media, kde lze vybrat typ médií, jež mají být na disku. Lze vybrat typy Videos, Pictures a Music.

Přenášení notebooku

Tato část obsahuje tipy a rady, o kterých byste měli uvažovat, jestliže svůj počítač přenášíte nebo s ním cestujete.

Odpojení od stolního počítače

Při odpojování počítače od externích zařízení postupujte následovně:

- 1 Uložte všechny otevřené soubory.
- 2 Vyjměte z jednotek všechna média, disky či kompaktní disky.
- 3 Vypněte počítač.
- 4 Zavřete kryt displeje.
- 5 Odpojte šňůru od adaptéru střídavého proudu.
- 6 Odpojte klávesnici, ukazovací zařízení, tiskárnu, externí monitor a další externí zařízení.
- 7 Odpojte zámek Kensington, pokud jej používáte k zabezpečení počítače.

Přenášení

Přenášení pouze na krátké vzdálenosti, například z pracovního stolu do konferenční místnosti.

Příprava počítače

Před přenášením počítače zavřete a zaklapnete víko displeje a uveďte tak počítač do režimu spánku. Počítač nyní můžete bezpečně přenášet kdekoli po budově. Chcete-li obnovit normální režim počítače z režimu spánku, otevřete displej a potom stiskněte a uvolněte tlačítko napájení.

Jestliže počítač přenášíte do kanceláře klienta nebo do jiné budovy, můžete počítač vypnout:

Klepněte na tlačítko **Start**, dále na položku **Vypnout počítač** a potom na tlačítko **Vypnout** (systém Windows XP).

nebo

Můžete počítač přepnout do režimu spánku stisknutím kombinace kláves **<Fn> + <F4>**. Potom zavřete a zaklapnete displej.

Jakmile budete chtít počítač znovu použít, uvolněte západku displeje, otevřete displej a potom stiskněte a uvolněte tlačítko napájení.



Poznámka: Pokud indikátor režimu spánku nesvítí, počítač vstoupil do režimu hibernace a vypnul se. Jestliže indikátor napájení nesvítí, ale indikátor režimu spánku svítí, počítač se nachází v režimu spánku. V obou případech můžete počítač znovu zapnout stisknutím a uvolněním tlačítka napájení. Počítač může vstoupit do režimu hibernace po určité době strávené v režimu spánku.

Co s sebou na schůzky

Pokud se jedná o relativně krátkou schůzku, zřejmě s sebou nebudete muset nosit nic jiného než počítač. Bude-li schůzka trvat déle nebo baterie není plně nabitá, měli byste si s sebou vzít adaptér střídavého proudu, abyste jej mohli v konferenční místnosti použít.

Pokud v konferenční místnosti není elektrická zásuvka, snižte zatížení baterie přepnutím počítače do režimu spánku. Kdykoli nebudete počítač aktivně používat, stiskněte klávesy <Fn> + <F4> nebo zavřete displej. Chcete-li pokračovat, otevřete displej (pokud je zavřený) a stiskněte a uvolněte tlačítko napájení.

Přenášení počítače domů

Pokud přenášíte počítač z kanceláře domů a naopak.

Příprava počítače

Jakmile odpojte počítač od stolního počítače, připravte jej na cestu domů pomocí následujících kroků:

- Vyměňte z jednotek všechna média a kompaktní disky. Jestliže média nebudou vyjmuta, může dojít k poškození hlavy disku.
- Zabalte počítač do ochranného obalu, který zabrání sklouznutí a v případě pádu jej ztlumí.



Upozornění: Nepřidávejte do obalu předměty do blízkosti horního krytu počítače. Tlak na horní kryt může poškodit obrazovku.

Co vzít s sebou

Veźmíte si s sebou následující položky, pokud je již nemáte doma:

- adaptér střídavého proudu a napájecí kabel
- vytištěnou uživatelskou příručku

Zvláštní opatření

Na cestě do práce a z práce dodržujte následující bezpečnostní pokyny, které ochrání počítač:

- Mějte počítač vždy u sebe, abyste minimalizovali účinky změn teploty.
- Pokud se potřebujete zdržet na delší dobu a nemůžete si počítač vzít s sebou, uložte jej do kufru auta, aby nebyl vystaven příliš vysoké teplotě.
- Změny teploty a vlhkosti mohou způsobit kondenzaci. Před zapnutím nechte počítač přizpůsobit pokojové teplotě a potom zkontrolujte, zda na obrazovce není zkondenzovaná voda. Pokud změna teploty přesahuje 10 °C (18 °F), přizpůsobuje počítač pokojové teplotě pomalu. Je-li to možné, umístěte počítač na 30 minut na rozhraní mezi venkovní a vnitřní teplotou.

Používání počítače v domácí kanceláři

Pokud často pracujete s počítačem doma, je vhodné zakoupit druhý adaptér střídavého proudu. Máte-li druhý adaptér střídavého proudu, nemusíte přenášet další věci domů a nazpátek.

Jestliže doma hodně pracujete s počítačem, můžete přidat také externí klávesnici, monitor a myš.

Cestování s počítačem

Přesun na větší vzdálenosti, například z kanceláře do kanceláře klienta v jiné budově nebo vnitrostátní cestování.

Příprava počítače

Připravte počítač tak, jako byste jej brali domů. Přesvědčte se, zda je baterie nabitá. Při bezpečnostní prohlídce na letišti můžete být vyzváni k zapnutí počítače.

Co vzít s sebou

S sebou si vezměte tyto věci:

- Adaptér střídavého proudu
- Náhradní zcela dobité baterie
- Další soubory ovladačů tiskárny (budete-li chtít používat jinou tiskárnu)

Zvláštní opatření

Ochrana počítače při cestování vyžaduje, abyste kromě pokynů pro přenášení počítače domů dodržovali i tyto pokyny:

- Počítač mějte vždy u sebe jako příruční zavazadlo.
- Je-li to možné, nechejte počítač zkontrolovat ručně. Rentgenové detektory při kontrole na letišti jsou bezpečné, ale v žádném případě nevystavujte počítač detektorům kovu.
- Zajistěte, aby diskety nebyly vystaveny působení ručních detektorů kovu.

Cestování s počítačem po světě

Přesun mezi zeměmi.

Příprava počítače

Připravte počítač jako na běžnou cestu.

Co vzít s sebou

S sebou si vezměte tyto věci:

- Adaptér střídavého proudu
- Napájecí kabel, který je vhodný pro zemi, do níž cestujete
- Náhradní zcela dobité baterie
- Další soubory ovladačů tiskárny (budete-li chtít používat jinou tiskárnu)
- Doklad o koupi, pokud byste jej museli ukazovat celníkům
- Pas ITW (Mezinárodní záruka pro cestovatele)

Zvláštní opatření

Dodržujte stejné speciální pokyny jako při cestování s počítačem. Kromě toho je při mezinárodním cestování dobré držet se i dalších doporučení:

- Při cestování do jiné země zkontrolujte kompatibilitu střídavého napětí a napětí a napájecího kabelu adaptéru střídavého proudu. Nejsou-li kompatibilní, kupte si napájecí kabel, který je kompatibilní se zásuvkou pro přívod střídavého proudu v místě. K napájení počítače nepoužívejte měniče napětí prodávané pro spotřebiče.
- Používáte-li modem, zkontrolujte kompatibilitu modemu a konektoru s telekomunikačním systémem země, do níž cestujete.

Zabezpečení počítače

Váš počítač je cennou investicí, o kterou je třeba se starat. Naučte se, jak jej chránit a jak o něj pečovat.

Bezpečnostními funkcemi jsou hardwarové a softwarové zámky – drážka a hesla.

Používání bezpečnostního zámku počítače

Součástí notebooku je otvor pro bezpečnostní zámek kompatibilní se standardem Kensington.

Přípevněte bezpečnostní kabel k nehybnému předmětu, například ke stolu nebo rukojeti uzamčené zásuvky. Vložte zámek do drážky a otočením klíče zámek zamkněte. K dispozici jsou rovněž modely bez klíče.

Použití hesla

Hesla chrání počítač před nepovoleným přístupem. Nastavením těchto hesel lze vytvořit několik různých úrovní ochrany počítače a dat:

- Heslo správce (Supervisor Password) zabraňuje nepovolenému přístupu k nástroji BIOS. Toto heslo je třeba po nastavení zadat vždy, když chcete získat přístup k nástroji BIOS. Viz "**Nástroj BIOS**" na straně 75.
- Heslo uživatele (User Password) chrání počítač před neoprávněným použitím. Kombinací tohoto hesla a kontrolních bodů hesla při spuštění a přepínání počítače z režimu hibernace lze zajistit maximální bezpečnost.
- Heslo pro spuštění (Password on Boot) chrání počítač před neoprávněným použitím. Kombinací tohoto hesla a kontrolních bodů hesla při spuštění a přepínání počítače z režimu hibernace lze zajistit maximální bezpečnost.



Důležité! Nezapomeňte heslo správce! Pokud heslo zapomenete, obraťte se na prodejce nebo na autorizované servisní středisko.

Zadání hesel

Po nastavení hesla se uprostřed obrazovky zobrazí výzva k zadání hesla.

- Po nastavení hesla správce se zobrazí výzva, pokud při spuštění stisknete klávesu **<F2>** pro přístup k nástroji BIOS.
- Chcete-li získat přístup k nástroji BIOS, zadejte heslo správce a stiskněte klávesu **<Enter>**. Jestliže uvedete nesprávné heslo, objeví se upozornění. Zadejte heslo znovu a stiskněte klávesu **<Enter>**.
- Po nastavení hesla uživatele a povolení parametru Heslo při spuštění se při spuštění zobrazí výzva.
- Napište heslo uživatele a stiskněte klávesu **<Enter>** k použití počítače. Jestliže uvedete nesprávné heslo, objeví se upozornění. Zadejte heslo znovu a stiskněte klávesu **<Enter>**.



Důležité! Máte tři možnosti uvést heslo. Pokud zadáte třikrát nesprávné heslo, systém se zastaví. Vypněte počítač stisknutím a podržením tlačítka napájení déle než čtyři sekundy. Znovu zapněte počítač a opakujte zadání hesla.

Nastavení hesel

Hesla můžete nastavit pomocí nástroje BIOS.

Možnosti rozšíření

Váš notebook nabízí všechny možnosti mobilní práce s počítačem.

Možnosti připojení

Pomocí portů můžete k notebooku připojit periferní zařízení podobně jako ke stolnímu počítači. Pokyny týkající se připojení různých externích zařízení k počítači naleznete v následující části.

Faxový/datový modem

Počítač obsahuje zabudovaný faxový/datový modem V.92 56 kb/s.



.....

Upozornění! Tento port modemu není kompatibilní s digitálními telefonními linkami. Pokud tento modem připojíte k digitální telefonní lince, dojde k poškození modemu.

Chcete-li použít modem k faxování nebo přenosu dat, připojte telefonní kabel z portu modemu k zásuvce telefonní linky.

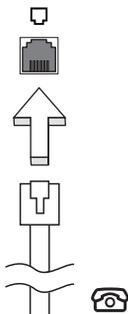

.....

Upozornění! Ověřte, zda je použitý kabel vhodný pro zemi, ve které pracujete.

Integrovaná možnost síťového připojení

Integrovaná možnost síťového připojení umožňuje připojit počítač k síti Ethernet.

Chcete-li použít možnost síťového připojení, připojte kabel Ethernet z portu Ethernet (RJ-45) na těle počítače do síťové zásuvky nebo rozbočovače.

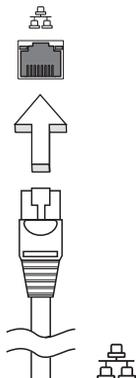

Univerzální sériová sběrnice (USB)

Port USB 2.0 je vysokorychlostní sériová sběrnice, která umožňuje připojit periférie USB bez obsazení vzácných systémových prostředků.

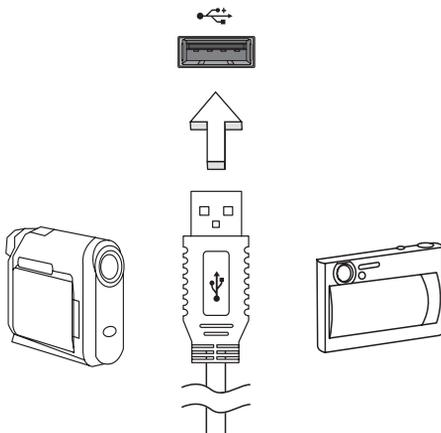

Port IEEE 1394

Port IEEE 1394 tohoto počítače umožňuje připojení k zařízením s podporou rozhraní IEEE 1394, jako je videokamera nebo digitální fotoaparát. Další informace naleznete v dokumentaci k videokameře nebo digitálnímu fotoaparátu.

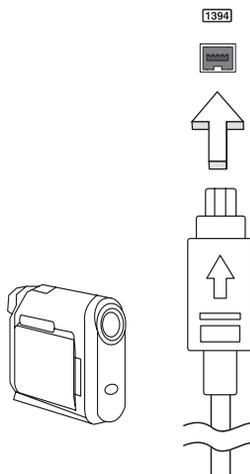

Karta ExpressCard

Karta ExpressCard je nejnovější verzí karty PC. Má menší a rychlejší rozhraní, které dále zvyšuje možnosti používání a rozšiřitelnost počítače.

Karty ExpressCard podporují celou řadu možností rozšíření včetně adaptérů paměťových karet Flash, televizních tunerů, připojení Bluetooth a adaptérů IEEE 1394B. Karty ExpressCard podporují použití rozhraní USB 2.0 a PCI Express.



Důležité! Existují dva typy karet – ExpressCard/54 a ExpressCard/34 (54 mm a 34 mm) – s různými funkcemi. Ne všechny sloty ExpressCard budou podporovat oba typy. Podrobné pokyny k instalaci a používání karty a jejích funkcí naleznete v návodu k použití karty.

Vložení karty ExpressCard

Vložte kartu do slotu a jemně zatlačte, až zaklapne na místo.

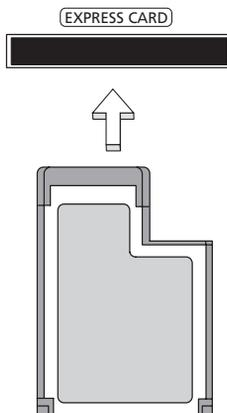

Vysunutí karty ExpressCard

Před vysunutím karty ExpressCard:

- 1 Ukončete program, který tuto kartu využívá.
- 2 Levým tlačítkem myši klepněte na ikonu Bezpečně odebrat hardware na hlavním panelu a ukončete provoz karty.
- 3 Povysuňte kartu jemným zatlačením do slotu a uvolněním.

Instalace paměti

Postup při instalaci paměti:

- 1 Vypněte počítač, odpojte adaptér střídavého proudu (je-li připojen) a vyjměte baterii. Otočte počítač vzhůru nohama.
- 2 Odstraňte šrouby z krytu paměti, pak kryt paměti zvedněte a dejte stranou.
- 3 Zasuňte paměťový modul diagonálně do patice **(a)** a lehce jej zatlačte, aby zaklapnul na místo **(b)**.

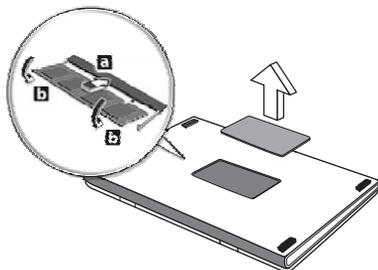

- 4 Nasadte kryt paměti a zabezpečte jej šroubem.
- 5 Znovu nainstalujte baterii a připojte adaptér střídavého proudu.
- 6 Zapněte počítač.

Počítač automaticky rozpozná a překonfiguruje celkovou velikost paměti. Obrat' se na odborného technika nebo na místního prodejce produktů Acer.

Nástroj BIOS

Nástroj BIOS je program pro konfigurování hardwaru, který je zabudován do systému BIOS počítače.

Váš počítač již byl správně nakonfigurován a optimalizován, takže tento nástroj nemusíte spouštět. Můžete jej však spustit, jestliže budete mít problémy s konfigurací.

Chcete-li aktivovat nástroj BIOS, stiskněte klávesu **<F2>** během testu POST, zatímco je na displeji zobrazeno logo notebooku.

Pořadí spouštění

Chcete-li v nástroji BIOS nastavit pořadí spouštění, aktivujte nástroj BIOS a potom v kategoriích uvedených v horní části obrazovky vyberte položku **Boot**.

Povolení obnovení z disku na disk

Chcete-li povolit obnovení z disku na disk (obnovení pevného disku), aktivujte nástroj BIOS a potom v kategoriích uvedených v horní části obrazovky vyberte položku **Main**. Vyhledejte v dolní části obrazovky položku **D2D Recovery** a pomocí kláves **<F5>** a **<F6>** nastavte u této funkce hodnotu **Enabled**.

Heslo

Chcete-li nastavit heslo při spuštění, aktivujte nástroj BIOS a potom v kategoriích uvedených v horní části obrazovky vyberte položku **Security**. Vyhledejte položku **Password on boot**: a pomocí kláves **<F5>** a **<F6>** tuto funkci povolte.

Používání softwaru

Přehrávání filmů DVD

Pokud je v prostoru pro optickou jednotku nainstalován modul jednotky DVD, můžete v počítači přehrávat filmy DVD.

- 1 Vysuňte přihrádku DVD a vložte disk s filmem DVD; pak přihrádku DVD zavřete.



Důležité! Při prvním spuštění přehrávače DVD vás program vyzve k zadání kódu regionu. Disky DVD jsou rozděleny do 6 regionů. Jakmile je u jednotky DVD nastaven kód regionu, budou se přehrávat pouze disky z tohoto regionu. Kód regionu můžete nastavit maximálně pětkrát (včetně prvního nastavení), potom zůstane trvale nastaven poslední kód regionu. Obnovením pevného disku nebude smazán počet zadaných kódů regionu. Informace o kódech regionu pro filmy DVD naleznete v tabulce dále v této části.

- 2 Film DVD se začne automaticky přehrávat po několika sekundách.

Kód regionu	Země nebo region
1	USA, Kanada
2	Evropa, Střední východ, Jižní Afrika, Japonsko
3	Jihovýchodní Asie, Tchaj-wan, Jižní Korea
4	Latinská Amerika, Austrálie, Nový Zéland
5	Dřívější státy SSSR, část Afriky, Indie
6	Čínská lidová republika



Poznámka: Chcete-li změnit kód regionu, vložte do jednotky DVD film DVD z jiného regionu. Další informace najdete v elektronické nápovědě.

Řízení spotřeby

Tento počítač je vybaven zabudovaným systémem řízení spotřeby, který trvale sleduje aktivitu systému. Je sledována veškerá aktivita následujících zařízení: klávesnice, myš, pevný disk, periferie připojené k počítači a obrazová paměť. Pokud není po určitou dobu (časová prodleva při nečinnosti) zjištěna žádná aktivita, počítač zastaví některá nebo všechna zařízení, aby ušetřil energii.

Tento počítač využívá schéma řízení spotřeby, které podporuje rozhraní ACPI (Advanced Configuration and Power Interface). Toto rozhraní umožňuje dosáhnout maximální úspory energie, aniž by došlo ke snížení výkonu systému. Systém Windows kompletně řídí spotřebu počítače.

Acer eRecovery Management

Acer eRecovery Management je nástroj určený k rychlému zálohování a obnovení počítače. Uživatel může vytvořit a uložit zálohu aktuální konfigurace systému na pevný disk, disk CD nebo DVD. Lze rovněž zálohovat a obnovit bitovou kopii výchozí konfigurace z výroby a přeinstalovat aplikace a ovladače.

Nástroj Acer eRecovery Management poskytuje následující funkce:

- 1 Vytvoření zálohy
- 2 Vytvoření záložního disku
- 3 Zotavení a obnovení

V této kapitole naleznete postupy použití všech uvedených funkcí.



Poznámka: Tato funkce je k dispozici pouze u některých modelů. U počítačů, které neobsahují integrovanou zapisovací jednotku optických disků připojte před použitím funkcí nástroje Acer eRecovery Management vyžadujících přístup k optickému disku externí zapisovací jednotku optických disků.

Při používání nástroje Acer eRecovery Management můžete být vyzváni k zadání hesla technologie Empowering Technology. Heslo technologie Empowering Technology se zadává na panelu nástrojů Empowering Technology nebo při prvním spuštění nástrojů Acer eLock Management nebo Acer eRecovery Management.

Vytvoření zálohy

Na hlavní obrazovce nástroje Acer eRecovery Management lze snadno vytvářet úplné i rychlé (přírůstkové) záložní bitové kopie konfigurace systému na pevný disk.



Poznámka: Rychlá (přírůstková) záloha je k dispozici až po vytvoření úplné zálohy.

- 1 Stisknutím klávesové zkratky **<Alt> + <F10>** nebo výběrem položky Acer eRecovery Management z panelu nástrojů Empowering Technology spustíte nástroj Acer eRecovery Management.
- 2 V okně Acer eRecovery Management vyberte pomocí položek **Full** nebo **Fast** typ zálohy, kterou chcete vytvořit.
- 3 Dokončete proces podle pokynů na obrazovce.

Vytvoření záložního disku

Na stránce **Burn Disc** nástroje Acer eRecovery Management lze na disk CD nebo DVD zapsat bitovou kopii výchozí konfigurace z výroby, bitovou kopii uživatelské zálohy, aktuální konfiguraci systému nebo záložní bitovou kopii aplikací.

- 1 Stisknutím klávesové zkratky **<Alt> + <F10>** nebo výběrem položky Acer eRecovery Management z panelu nástrojů Empowering Technology spustíte nástroj Acer eRecovery Management.
- 2 Tlačítkem **Burn Disc** přejděte na stránku Burn Disc.
- 3 Vyberte typ zálohy (výchozí nastavení z výroby, uživatelská záloha, aktuální systém, aplikace), který chcete zapsat na disk. Volbou vytvoření uživatelské zálohy se na disk zapíše nejnovější vytvořená bitová kopie.
- 4 Dokončete proces podle pokynů na obrazovce.



Poznámka: Bitová kopie výchozího nastavení z výroby se používá, pokud chcete vytvořit spustitelný disk obsahující úplný operační systém počítače tak, jak byl dodán z výroby. Chcete-li vytvořit disk, který bude umožňovat procházení obsahu a instalaci vybraných ovladačů a aplikací, vytvořte zálohu aplikací – tento disk nebude spustitelný.

Zotavení a obnovení

Funkce zotavení a obnovení umožňují zotavit a obnovit systém z bitové kopie výchozího nastavení z výroby, z uživatelské bitové kopie nebo z dříve vytvořené zálohy na disku CD nebo DVD. V systému Acer lze rovněž přeinstalovat aplikace a ovladače.

- 1 Stisknutím klávesové zkratky **<Alt> + <F10>** nebo výběrem položky Acer eRecovery Management z panelu nástrojů Empowering Technology spustíte nástroj Acer eRecovery Management.
- 2 Tlačítkem **Restore** přejděte na stránku zotavení a obnovení.
- 3 Vyberte bod zálohy, od něhož chcete obnovit systém. Rovněž lze obnovit systém z bitové kopie výchozího nastavení z výroby, z dříve vytvořeného disku CD nebo DVD nebo přeinstalovat aplikace a ovladače.
- 4 Dokončete proces podle pokynů na obrazovce.

Odstraňování potíží

V této kapitole jsou uvedeny pokyny pro řešení běžných problémů systému. Dojde-li k problému, přečtete si tyto pokyny dříve, než se obrátíte na servisního technika. K řešení závažnějších problémů bude pravděpodobně třeba počítač otevřít. Nepokoušejte se počítač otevřít sami, požádejte o pomoc prodejce nebo autorizované servisní středisko.

Tipy pro odstraňování potíží

Tento notebook disponuje pokročilými funkcemi, které zobrazují chybové zprávy na displeji a pomáhají řešit případné problémy.

Pokud systém zobrazí chybovou zprávu nebo se projeví příznaky chyby, postupujte podle pokynů v části Chybové zprávy. Pokud problém nelze vyřešit, obraťte se na prodejce. Viz "**Vyžádání služby**" na straně 46.

Chybové zprávy

Pokud se zobrazí chybová zpráva, zapište si ji a proveďte nápravné opatření. Následující tabulka uvádí chybové zprávy v abecedním pořadí včetně doporučeného nápravného opatření.

Chybové zprávy	Nápravné opatření
CMOS battery bad	Obrat' se na prodejce nebo na autorizované servisní středisko.
CMOS checksum error	Obrat' se na prodejce nebo na autorizované servisní středisko.
Disk boot failure	Vložte systémovou (spouštěcí) disketu do disketové jednotky (A:) a stisknutím klávesy <Enter> restartujte počítač.
Equipment configuration error	Stisknutím klávesy <F2> (během testu POST) spust'te nástroj BIOS; ten potom stisknutím klávesy Exit ukončete atím počítač restartujte.
Hard disk 0 error	Obrat' se na prodejce nebo na autorizované servisní středisko.
Hard disk 0 extended type error	Obrat' se na prodejce nebo na autorizované servisní středisko.
I/O parity error	Obrat' se na prodejce nebo na autorizované servisní středisko.
Keyboard error or no keyboard connected	Obrat' se na prodejce nebo na autorizované servisní středisko.
Keyboard interface error	Obrat' se na prodejce nebo na autorizované servisní středisko.
Memory size mismatch	Stisknutím klávesy <F2> (během testu POST) spust'te nástroj BIOS; ten potom stisknutím klávesy Exit ukončete atím počítač restartujte.

Pokud po provedení nápravných opatření dané problémy stále přetrvávají, požádejte o asistenci prodejce nebo autorizované servisní středisko. Některé problémy lze vyřešit pomocí nástroje BIOS.

Předpisy a bezpečnostní upozornění

Prohlášení FCC

Toto zařízení bylo testováno a vyhovuje omezením pro digitální zařízení třídy B na základě části 15 směrnic FCC. Omezení jsou navržena tak, aby zajišťovala přiměřenou ochranu proti nežádoucímu rušení při instalaci v domácnosti. Zařízení vytváří, používá a může vyzařovat energii na rádiových frekvencích a pokud není nainstalováno a používáno podle pokynů, může způsobovat nevhodné rušení radiokomunikací.

V žádném případě však není možné zaručit, že v určité konkrétní situaci k rušení nedojde. Pokud skutečně dojde k rušení příjmu rozhlasu nebo televize, což lze zjistit vypnutím a zapnutím tohoto zařízení, měl by se uživatel pokusit rušení odstranit těmito způsoby:

- Změňte polohu nebo orientaci přijímové antény.
- Umístěte zařízení dále od přijímače.
- Připojte zařízení do jiného zásuvkového okruhu, než ke kterému je připojen přijímač.
- Požádejte o radu prodejce nebo zkušeného radiotelevizního technika.

Poznámka: Stíněné kabely

Veškerá připojení k jinému počítačovému vybavení musí být provedena stíněnými kabely a musí splňovat předpisy FCC.

Poznámka: Periferní zařízení

K tomuto zařízení lze připojit pouze periferní zařízení (vstupní a výstupní zařízení, terminály, tiskárny atd.), která jsou certifikována a vyhovují omezením pro zařízení třídy B. Při používání necertifikovaných periferních zařízení bude pravděpodobně docházet k rušení příjmu rozhlasového a televizního vysílání.

Upozornění

Změny nebo úpravy na zařízení, které výrobce výslovně neschválil, mohou omezit oprávnění uživatele zaručené Federální komisí pro komunikace (FCC) používat tento počítač.

Podmínky používání

Toto zařízení splňuje podmínky části 15 směrnic FCC. Provoz podléhá následujícím podmínkám: (1) Toto zařízení nesmí způsobit nežádoucí rušení signálu, (2) toto zařízení musí akceptovat jakékoli vnější rušení včetně rušení, které by mohlo způsobit nežádoucí činnost.

Prohlášení o shodě pro země EU

Společnost Acer tímto prohlašuje, že tento notebook je ve shodě se základními požadavky a dalšími příslušnými ustanoveními Směrnice 1999/5/EC. (Úplnou dokumentaci naleznete na webových stránkách <http://global.acer.com/products/notebook/reg-nb/index.htm>.)

Poznámky o modemu

TBR 21

Toto zařízení bylo schváleno v souladu s rozhodnutím rady 98/482/EC [Council Decision 98/482/EC - "TBR 21"] pro celoevropské jednotné připojení k síti PSTN (Public Switched Telephone Network). Vzhledem k rozdílům mezi jednotlivými sítěmi v různých zemích však není certifikát sám o sobě zárukou úspěšného fungování v každém koncovém bodu PSTN. V případě problémů se nejprve obraťte na dodavatele zařízení.

Seznam zemí

Členské země EU v květnu 2004: Belgie, Dánsko, Německo, Řecko, Španělsko, Francie, Irsko, Itálie, Lucembursko, Nizozemsko, Rakousko, Portugalsko, Finsko, Švédsko, Velká Británie, Estonsko, Lotyšsko, Litva, Polsko, Maďarsko, Česká republika, Slovenská republika, Slovinsko, Kypr a Malta. Použití je povoleno v zemích Evropské unie a také v Norsku, Švýcarsku, na Islandu a v Lichtenštejnsku. Toto zařízení musí být používáno v souladu s předpisy a omezeními platnými v zemi, kde je používáno. Další informace obdržíte u orgánu, který řídí použití těchto zařízení v dané zemi.

Prohlášení o kompatibilitě laserového zařízení

Jednotky CD nebo DVD zabudované v tomto počítači jsou laserová zařízení. Jednotky CD nebo DVD jsou opatřeny štítkem s označením (viz níže).

LASEROVÉ ZAŘÍZENÍ 1. TŘÍDY

**POZOR: PŘI OTEVŘENÍ HROZÍ NEVIDITELNÉ LASEROVÉ OZÁŘENÍ.
ZABRAŇTE OZÁŘENÍ LASEROVÝM PAPRSKEM.**

APPAREIL A LASER DE CLASSE 1 PRODUIT

LASERATTENTION: RADIATION DU FAISCEAU LASER INVISIBLE EN CAS D'OUVERTURE. EVITER TOUTE EXPOSITION AUX RAYONS.

LUOKAN 1 LASERLAITE LASER KLASSE 1

VORSICHT: UNSICHTBARE LASERSTRAHLUNG, WENN ABDECKUNG GEÖFFNET NICHT DEM STRAHL AUSSETZEN

PRODUCTO LÁSER DE LA CLASE I

ADVERTENCIA: RADIACIÓN LÁSER INVISIBLE AL SER ABIERTO. EVITE EXPONERSE A LOS RAYOS.

ADVARSEL: LASERSTRÅLING VEDÅBNING SE IKKE IND I STRÅLEN.

VARO! LAVATTAESSA OLET ALTTINA LASERSÄTEILYLLE.

VARNING: LASERSTRÅLNING NÅR DENNA DEL ÅR ÖPPNAD ÅLÅ TUIJOTA SÅTEESEENSTIRRA EJ IN I STRÅLEN

VARNING: LASERSTRÅLNING NAR DENNA DEL ÅR ÖPPNADSTIRRA EJ IN I STRÅLEN

ADVARSEL: LASERSTRÅLING NAR DEKSEL ÅPNESSTIRR IKKE INN I STRÅLEN

Prohlášení o bodovém zobrazení panelu LCD

Panel LCD je vyráběn velmi přesným výrobním postupem. Nicméně některé obrazové body mohou příležitostně selhat nebo se mohou zobrazovat jako černé nebo červené tečky. Tento jev nemá žádný vliv na obrázek v počítači a neznamená závadu.

Upozornění na technologii ochrany autorských práv společnosti Macrovision

"Americké patenty č. 4,631,603; 4,819,098; 4,907,093; 5,315,448; a 6,516,132."

Tento výrobek obsahuje technologii ochrany autorských práv chráněnou americkými patenty a dalšími právy na duševní vlastnictví. Používání této technologie ochrany autorských práv je možné pouze se svolením společnosti Macrovision. Není-li společnost Macrovision povoleno jinak, je tato technologie určena pouze pro domácí použití nebo použití k zobrazení v omezeném rozsahu. Zpětná analýza a převod ze strojového kódu jsou zakázány.

Informace o zákonných ustanoveních týkajících se rádiových zařízení



.....
Poznámka: Niže uvedené informace o předpisech se vztahují pouze na modely s bezdrátovou sítí LAN nebo Bluetooth.

Obecně

Tento výrobek je ve shodě se směrnicemi o rušení rádiových frekvencí a bezpečnostními normami zemí a regionů, ve kterých byl schválen pro bezdrátové použití. V závislosti na konfiguraci může tento výrobek obsahovat bezdrátová rádiová zařízení (například modul bezdrátové sítě LAN nebo Bluetooth). Níže uvedené informace se vztahují na výrobky s takovými zařízeními.

Evropská unie (EU)

Směrnice R&TTE 1995/5/ES, jak bylo atestováno na shodu s následující harmonizovanou normou:

- **Článek 3.1(a) Zdraví a bezpečnost**
 - EN60950-1:2001
 - EN50371:2002
 - EN50360:2002 (Platí pro modely s funkcí 3G)
- **Článek 3.1(b) EMC**
 - EN301 489-1 V1.4.1:2002
 - EN301 489-17 V1.2.1:2002
 - EN301 489-3 V1.4.1:2002 (Platí pro modely s bezdrátovou myší nebo klávesnicí 27 MHz)
 - EN301 489-7 V1.2.1:2002 (Platí pro modely s funkcí 3G)
 - EN301 489-24 V1.2.1:2002 (Platí pro modely s funkcí 3G)
- **Článek 3.2 Využití spektra**
 - EN300 328 V1.5.1:2004
 - EN301 893 V1.2.3:2003
 - EN300 220-1 V1.3.1:2000 (Platí pro modely s bezdrátovou myší nebo klávesnicí 27 MHz)
 - EN300 220-3 V1.1.1:2000 (Platí pro modely s bezdrátovou myší nebo klávesnicí 27 MHz)
 - EN301 511 V9.0.2:2003 (Platí pro modely s funkcí 3G)
 - EN301 908-1 V2.2.1:2003 (Platí pro modely s funkcí 3G)
 - EN301 908-2 V2.2.1:2003 (Platí pro modely s funkcí 3G)



Seznam zemí

Členské země EU v květnu 2004: Belgie, Dánsko, Německo, Řecko, Španělsko, Francie, Irsko, Itálie, Lucembursko, Nizozemsko, Rakousko, Portugalsko, Finsko, Švédsko, Velká Británie, Estonsko, Lotyšsko, Litva, Polsko, Maďarsko, Česká republika, Slovenská republika, Slovinsko, Kypr a Malta. Použití je povoleno v zemích Evropské unie a také v Norsku, Švýcarsku, na Islandu a v Lichtenštejnsku. Toto zařízení musí být používáno v souladu s předpisy a omezeními platnými v zemi, kde je používáno. Další informace obdržíte u orgánu, který řídí použití těchto zařízení v dané zemi.

Požadavek bezpečnosti pro rádiové frekvence dle FCC

Vyzářený výstupní výkon karty Mini PCI bezdrátové sítě LAN a karty Bluetooth je výrazně pod stanovenými limity pro působení záření na rádiové frekvenci dle FCC. Notebook by však měl být používán takovým způsobem, aby byla možnost styku s osobami během normálního provozu následujícím způsobem minimalizována.

- 1 Uživatelé musí dodržovat bezpečnostní pokyny pro rádiovou bezpečnost u bezdrátových zařízení, které jsou uvedeny v uživatelské příručce každého volitelného bezdrátového zařízení.



Upozornění: Aby byly splněny požadavky americké Federální komise pro telekomunikace (FCC) na vyzářování vysokých frekvencí, musí být mezi všemi osobami a anténou integrované karty Mini PCI bezdrátové sítě LAN, vestavěné v sekci obrazovky, udržována vzdálenost alespoň 20 cm.

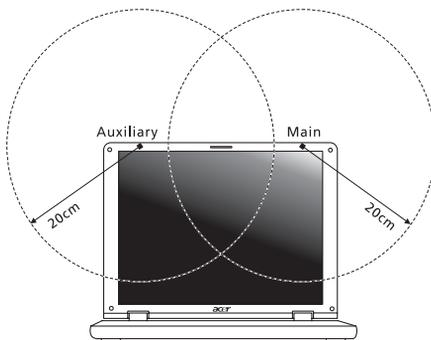



Poznámka: Bezdrátový adaptér Mini PCI Acer implementuje funkci přenosové diverzity. Tato funkce nevyzařuje rádiové frekvence z obou antén současně. Jedna z antén je vybrána automaticky nebo ručně (uživatelé) k zajištění dobré kvality rádiové komunikace.

- 2 Toto zařízení je určeno pouze k použití uvnitř budov kvůli provozu v pásmu 5,15 až 5,25 GHz. Americká Federální komise pro telekomunikace (FCC) požaduje použití tohoto výrobku uvnitř budov při provozu v pásmu 5,15 až 5,25 GHz, aby došlo ke snížení rizika škodlivého rušení ve společných kanálech s mobilními satelitními systémy.
- 3 Jako hlavní uživatelé pásem 5,25 až 5,35 GHz a 5,65 až 5,85 GHz jsou určeny vysoce výkonné radary. Tyto radarové stanice mohou způsobit rušení nebo poškození tohoto zařízení.
- 4 Nesprávná instalace nebo neoprávněné použití mohou způsobit škodlivé rušení rádiové komunikace. Jakékoli neoprávněné zásahy do vnitřní antény povedou ke zrušení certifikace FCC a vaší záruky.

Kanada – výjimka z licence pro radiokomunikační zařízení s nízkým výkonem (RSS-210)

- a Společné informace
Provoz zařízení je vázán následujícími dvěma podmínkami:
 1. Toto zařízení nesmí způsobit žádné rušení, a
 2. Toto zařízení musí být schopné přijmout veškeré rušení včetně rušení způsobujícího nežádoucí provoz zařízení.
 - b Provoz v pásmu 2,4 GHz
K zabránění rušení na rádiových frekvencích licencovaných služeb je toto zařízení určeno pouze k provozu ve vnitřních prostorách a instalace ve venkovním prostředí podléhá licenčnímu řízení.
 - c Provoz v pásmu 5 GHz
- Zařízení pro pásmo 5150-5250 MHz je určeno k použití pouze uvnitř budov, aby došlo ke snížení rizika škodlivého rušení ve společných kanálech s mobilními satelitními systémy.

LCD panel ergonomic specifications

Design viewing distance	500 mm
Design inclination angle	0.0°
Design azimuth angle	90.0°
Viewing direction range class	Class IV
Screen tilt angle	85.0°
Design screen illuminance	<ul style="list-style-type: none"> • Illuminance level: $[250 + (250\cos\alpha)]$ lx where $\alpha = 85^\circ$ • Color: Source D65
Reflection class of LCD panel (positive and negative polarity)	<ul style="list-style-type: none"> • Ordinary LCD: Class I • Protective or Acer CrystalBrite™ LCD: Class III
Image polarity	Both
Reference white:	<ul style="list-style-type: none"> • Y_n
Pre-setting of luminance and color temperature @ 6500K (tested under BM7)	<ul style="list-style-type: none"> • u'_n • v'_n
Pixel fault class	Class II

Federal Communications Commission Declaration of Conformity

This device complies with Part 15 of the FCC Rules. Operation is subject to the following two conditions: (1) This device may not cause harmful interference, and (2) This device must accept any interference received, including interference that may cause undesired operation.

The following local manufacturer/importer is responsible for this declaration:

Product name:	Notebook PC
Model number:	MS2220
Machine type:	Aspire 4710Z/4710/4310
SKU number:	Aspire 4710Z/4710/4310-xxxxx ("x" = 0 - 9, a - z, or A - Z)
Name of responsible party:	Acer America Corporation
Address of responsible party:	333 West San Carlos St. San Jose, CA 95110 USA
Contact person:	Acer Representative
Tel:	1-254-298-4000
Fax:	1-254-298-4147



Declaration of Conformity

We,

Acer Computer (Shanghai) Limited

3F, No. 168 Xizang medium road, Huangpu District,
Shanghai, China

Contact Person: Mr. Easy Lai

Tel: 886-2-8691-3089 Fax: 886-2-8691-3000

E-mail: easy_lai@acer.com.tw

Hereby declare that:

Product: Personal Computer

Trade Name: Acer

Model Number: MS2220

Machine Type: Aspire 4710Z/4710/4310

SKU Number: Aspire 4710Z/4710/4310-xxxxx ("x" = 0~9, a ~ z, or A ~ Z)

Is compliant with the essential requirements and other relevant provisions of the following EC directives, and that all the necessary steps have been taken and are in force to assure that production units of the same product will continue comply with the requirements.

EMC Directive 89/336/EEC as attested by conformity with the following harmonized standards:

- EN55022:1998 + A1:2000 + A2:2003, AS/NZS CISPR22:2002, Class B
- EN55024:1998 + A1:2001 + A2:2003
- EN61000-3-2:2000, Class D
- EN61000-3-3:1995 + A1:2001
- EN55013:2001 + A1:2003 (applied to models with TV function)
- EN55020:2002 + A1:2003 (applied to models with TV function)

Low Voltage Directive 73/23/EEC as attested by conformity with the following harmonized standard:

- **EN60950-1:2001**
- **EN60065:2002 (applied to models with TV function)**

Council Decision 98/482/EC (CTR21) for pan- European single terminal connection to the Public Switched Telephone Network (PSTN).

RoHS Directive 2002/95/EC on the Restriction of the Use of certain Hazardous Substances in Electrical and Electronic Equipment

Rejstřík

A

- Adaptér střídavého proudu
 - péče xiv
- audio
 - adjusting the volume 37

B

- bezpečnost
 - jednotky CD nebo DVD 82
 - obecné pokyny iii
- biztonság
 - hesla 68

C

- CD-ROM
 - odstraňování potíží 44
 - ruční vysunutí 44
 - vysunutí 36
- cestování
 - mezinárodní lety 67
 - v rámci země 66
- chybové zprávy 80

D

- disk DVD 76
- dobíjení
 - kontrola úrovně 49

E

- časté otázky 43
- čištění
 - számítógép xv
- číselná klávesnice
 - vložená 31

Ethernet

- sítě 71

Euro 35

F

- FAQ. Viz časté otázky
- filmy DVD
 - přehrávání 76

H

- heslo 68
- typy 68
- Hibernált üzemmód

horká klávesa 33

J

- jas
 - Klávesové zkratky 34
- jednotka bateriových zdrojů
 - dobíjení 49
 - instalace 48
 - kontrola úrovně dobíjení 49
 - optimalizace 49
 - péče xv
 - prodloužení životnosti 47
 - stavy vybití 50
 - upozornění na vybití baterie 50
 - vlastnosti 47
 - vyjmutí 48, 49

K

- képernyő
 - Klávesové zkratky 33
 - odstraňování potíží 43
- kijelzőfények 26
- Klávesa Caps Lock
 - indikátor zapnutí 26
- Klávesa Num Lock
 - indikátor zapnutí 26
- Klávesa Scroll Lock
 - klávesnice 30
 - Klávesové zkratky 33
 - Klávesy systému Windows
 - odstraňování potíží 44
 - vložená číselná klávesnice 31
 - zámkové klávesy 30
- Klávesové zkratky 33
- Klávesy systému Windows 31

L

LED-ek 26

M

modem 70

N

Nástroj BIOS 75

O

- odstraňování potíží 80
- tipy 80
- otázky
 - nastavení polohy pro modem 44

P

paměti

instalace 74

péče

Adaptér střídavého proudu xiv

jednotka bateriových zdrojů xv

számítógép xiv

podpora

informace 46

počítač

funkce 15

pohled

zepředu 18

zezadu 19

zleva 18

zprava 19

pohled zepředu 17

pohled zleva 17

přístup média

indikátor zapnutí 26

Port IEEE 1394 72

porty 70

problémy 43

CD-ROM 44

képernyő 43

klávesnice 44

odstraňování potíží 80

spuštění 43

tiskárna 44

R

reproduktory

horká klávesa 34

odstraňování potíží 43

S

sítě 71

Správce notebooku

horká klávesa 33

stavové indikátory 26

számítógép

biztonság 68

cestování do jiných zemí 67

cestování v rámci země 66

čištění xv

indikátor zapnutí 26

kijelzők 26

Klávesnice 30

odpojení 64

odstraňování potíží 80

péče xiv

přenášení 64

přenášení domů 65

používání počítače v domácí

kanceláři 66

vypnutí xiv

T

tiskárna

odstraňování potíží 44

U

univerzální sériová sběrnice 71

V

volume

adjusting 37

Z

Zařízení touchpad 28

használat 28 – 29

horká klávesa 34

zprávy

chyba 80

zvuk 37

odstraňování potíží 43