

# Séria Aspire

## 4720Z/4720/4320

Užívateľská príručka

Copyright © 2007. Acer Incorporated.  
Všetky práva vyhradené.

Užívateľská príručka série Aspire 4720Z/4720/4320  
Pôvodné vydanie: 05/2007

V informáciách obsiahnutých v tejto publikácii môžu byť pravidelne vykonávané zmeny alebo revízie bez povinnosti oboznamovať s nimi akúkoľvek osobu. Takéto zmeny budú začlenené do nových vydaní tejto príručky alebo doplnkových dokumentov a publikácií. Táto spoločnosť nevyjadruje záruky, slovné ani odvodené, pokiaľ ide o obsah tejto publikácie a výslovne sa zrieka implicitných záruk predajnosti alebo spôsobilosti na zvláštny účel.

Číslo modelu, sériové číslo a informácia o dátume a mieste zakúpenia sú uvedené nižšie. Sériové číslo a číslo modelu je vyznačené na štítku prilepenom na vašom počítači. Všetok písomný styk týkajúci sa vášho výrobku by mal obsahovať sériové číslo, číslo modelu a informáciu o zakúpení.

Žiadna časť tejto publikácie nemôže byť reprodukovaná, ukladaná v systéme rešerší alebo odovzdávaná, v žiadnej podobe alebo akokoľvek inak, elektronicke, mechanicky, fotokópiou, nahrávaním alebo inak, bez predchádzajúceho súhlasu od spoločnosti Acer.

Prenosný počítač série Aspire 4720Z/4720/4320

Číslo modelu: \_\_\_\_\_

Sériové číslo: \_\_\_\_\_

Dátum zakúpenia: \_\_\_\_\_

Miesto zakúpenia: \_\_\_\_\_

Acer a logo Acer sú registrované obchodné známky Acer Incorporated. Ostatné názvy výrobkov alebo obchodné známky sú použité len na identifikačné účely a patria príslušným spoločnostiam.

# Informácie pre vašu bezpečnosť a pohodlie

## Pokyny k bezpečnosti

Starostlivo si prečítajte tieto pokyny. Uschovajte tento dokument pre prípadné použitie v budúcnosti. Dodržiavajte všetky upozornenia a pokyny vyznačené na výrobku.

### Pred čistením výrobok vypnite

Pred čistením odpojte tento výrobok z elektrickej zásuvky. Nepoužívajte tekuté čistiace prostriedky a čistiace spreje. Na čistenie použite navlhčenú tkaninu.

### UPOZORNENIE týkajúce sa zástrčky pri odpájaní zariadenia

Pri zapájaní a odpájaní napájania k napájacej jednotke dodržiavajte nasledujúce pokyny:

Pred pripojením napájacieho kábla k výstupu striedavého napätia nainštalujte napájaciu jednotku.

Pred odobratím napájacej jednotky z počítača odpojte napájací kábel.

Ak je systém vybavený viacerými zdrojmi napájania, odpojte od systému napájanie tak, že odpojíte všetky napájacie káble od zdroja napájania.

### UPOZORNENIE týkajúce sa prístupnosti

Skontrolujte, či je napájacia zásuvka, do ktorej pripájate napájací kábel, ľahko prístupná a umiestnená čo najbližšie k zariadeniu. Ak potrebujete odpojiť napájanie zariadenia, zabezpečte odpojenie napájacieho kábla z elektrickej zásuvky.

### UPOZORNENIE týkajúce sa ochrannej karty v zásuvke na karty PCMCIA a Express

Počítač sa dodáva s plastovými kartami nainštalovanými v zásuvke na karty PCMCIA a Express. Ochranné plastové karty chránia zásuvku pred prachom, kovovými predmetmi a inými časticami. Odložte si ochrannú plastovú kartu pre prípad, že nebudete používať kartu PCMCIA a Express.

### VAROVANIE týkajúce sa počúvania

Z dôvodu ochrany sluchu dodržiavajte tieto pokyny.

- Hlasitosť zvyšujte postupne, až kým nebudete počuť zreteľne a pohodlne.
- Nezvyšujte úroveň hlasitosti po tom, čo sa vaše uši prispôbia nastavenej hlasitosti.
- Nepočúvajte hudbu dlhodobo nahlas.
- Nezvyšujte úroveň hlasitosti kvôli prehlúšeniu hlučného okolia.
- Ak nepočujete ľudí hovoriacich okolo vás, znížte hlasitosť.

## Upozornenia

- Nepoužívajte tento výrobok v blízkosti vody.
- Neukladajte tento výrobok na nestabilné vozíky, stojany a stoly. Ak výrobok spadne, môže sa vážne poškodiť.
- Sloty a otvory sú určené na vetranie, zabezpečujú spoľahlivú činnosť výrobku a chránia ho pred prehriatím. Tieto otvory nesmú byť zakrývané ani upchávané. Tieto otvory nesmú byť nikdy zakryté položením výrobku na posteľ, pohovku, vankúš alebo iný podobný mäkký povrch. Tento výrobok nesmie byť nikdy umiestnený v blízkosti radiátora alebo žiariča tepla alebo do prostredia bez dostatočnej ventilácie.
- Nikdy nekladajte žiadne predmety do výrobku cez sloty. Mohli by sa dotknúť miest s vysokým napätím alebo spôsobiť skrat súčiastok, čo môže mať za následok požiar alebo úraz elektrickým prúdom. Nikdy nelejte na výrobok ani žiadnu jeho časť kvapalinu.
- Z dôvodu ochrany pred poškodením vnútorných komponentov a vytečením batérie neumiestňujte tento výrobok na vibrujúci povrch.
- Nikdy nepoužívajte výrobok pri športovaní, cvičení ani v žiadnom inom vibrujúcom prostredí, ktoré by mohlo spôsobiť skrat alebo poškodenie otáčavých zariadení, pevného disku, optickej mechaniky alebo až ohrozenie zo strany lítiovej batérie.

## Používanie napájania elektrinou

- Tento výrobok musí byť napájaný takým typom napájania, ktorý je uvedený na štítku na výrobku. Ak si nie ste istí dostupným typom napájania, obráťte sa na svojho predajcu alebo miestnu energetickú spoločnosť.
- Je zakázané klásiť na kábel napájania akékoľvek predmety. Neumiestňujte výrobok na miesta, kde budú ľudia stúpať na kábel.
- Ak používate s výrobkom predlžovací kábel, uistite sa, že celková prúdová kapacita zariadenia zapojeného do predlžovacieho kábla neprekračuje prúdovú kapacitu predlžovacieho kábla. Uistite sa tiež, či celková kapacita všetkých výrobkov zapojených do elektrickej zásuvky neprekračuje kapacitu poistky.
- Nepretáždajte elektrickú zásuvku alebo viacnásobnú zásuvku tým, že do nej zapojíte príliš veľa zariadení. Celkové zaťaženie systémom nesmie presiahnuť 80% menovitého výkonu prípojky. Ak používate viacnásobnú zásuvku, celkové zaťaženie systémom nesmie presiahnuť 80% jej menovitého výkonu.
- AC adaptér tohto výrobku je vybavený trojžilovým uzemneným konektorom. Konektor napájania je určený len pre uzemnenú elektrickú zásuvku. Pred pripojením AC adaptéra sa presvedčte, či je elektrická zásuvka správne uzemnená. Nezapájajte konektor do neuzemnenej elektrickej zásuvky. Podrobnosti získate od svojho elektrikára.



**Pozor! Uzemňovací kolík je bezpečnostná funkcia. Používanie elektrickej zásuvky, ktorá nie je správne uzemnená, môže mať za následok úder elektrickým prúdom a/alebo zranenie.**



**Poznámka:** Uzemňovací kolík tiež poskytuje dobrú ochranu pred nežiaducim šumom produkovaným inými blízko umiestnenými elektrickými zariadeniami, ktoré môžu rušiť výkon tohto výrobku.

- Používajte len správny typ sady napájania pre tento prístroj (je súčasťou krabice s príslušenstvom). Je potrebné použiť odpojiteľný typ: Kábel uvedený v UL/s certifikátom CSA, typ SPT-2, dimenzovaný minimálne pre 7 A 125 V, zhodný s VDE alebo jeho ekvivalent. Maximálna dĺžka je 4,6 metra (15 stôp).

## Oprava výrobku

Nepokúšajte sa opraviť výrobok sami. Otváranie alebo odoberanie krytov môže spôsobiť dotyk s miestom pod vysokým napätím alebo iné riziká. Všetky opravy prenechajte kvalifikovanému servisnému personálu.

Odpojte výrobok z elektrickej zásuvky a nahláste opravu kvalifikovanému servisnému personálu v týchto prípadoch:

- Napájací kábel je poškodený alebo polámaný.
- Došlo k poliatiu výrobku kvapalinou.
- Výrobok bol vystavený dažďu alebo vode.
- Došlo k pádu výrobku alebo bol jeho obal poškodený.
- Výkon výrobku sa značne zmenil, čo poukazuje na nutnosť opravy.
- Výrobok pri dodržaní prevádzkových pokynov nepracuje správne.



**Poznámka:** Nastavujte len tie ovládacie prvky, ktoré sú popísané v prevádzkových pokynoch. Nesprávne nastavenie ostatných ovládacích prvkov môže spôsobiť poškodenie a často si vyžaduje spoluprácu kvalifikovaného technika za účelom uvedenia výrobku do normálneho stavu.

## Pokyny na bezpečné používanie batérie

Tento prenosný počítač používa Lítium-iónovú batériu. Nepoužívajte ho vo vlhkom, mokrom a korozívnom prostredí. Nevkladajte, neukladajte ani nechávajte svoj výrobok na zdroji tepla ani v jeho blízkosti, na mieste s vysokou teplotou, na priamom slnečnom svetle, v mikrovlnnej rúre alebo pretlakovej nádobe a nevystavujte výrobok teplotám vyšším ako 60°C (140°F). Pri nedodržaní týchto pokynov môže dôjsť k úniku kyseliny z batérie, prehrievaniu, výbuchu alebo vznieteniu, ktoré môžu spôsobiť úraz alebo poškodenie. Batériu neprepichujte, neotvárajte ani ju nerozoberajte. Ak batéria vytečie a pridete do styku s vytečenou kvapalinou, opláchnite sa dôkladne vodou a ihneď vyhľadajte lekársku pomoc. Z bezpečnostných dôvodov a kvôli predĺženiu výdrže batériu nenabíjajte pri teplotách nižších ako 0°C (32°F) alebo vyšších ako 40°C (104°F).

Nová batéria dosiahne plný výkon až po dvoch alebo troch úplných cykloch nabitia a vybitia. Batériu možno nabiť a vybiť niekoľko stokrát, ale časom sa batéria opotrebuje. Keď sa prevádzkový čas viditeľne skráti pod bežnú úroveň, zakúpte novú batériu. Používajte len batérie schválené spoločnosťou Acer. Batériu nabíjajte len nabíjačkou schválenou spoločnosťou Acer a určenou pre toto zariadenie.

Batériu používajte výhradne na určený účel. Nikdy nepoužívajte žiadnu poškodenú nabíjačku ani batériu. Batériu neskratujte. K náhodnému skratu môže dôjsť vtedy, ak nejaký kovový predmet (napríklad minca, sponka alebo pero) prepojí kladný (+) a záporný (-) kontakt batérie (kontakty sú kovové pásiky na batérii). Môže sa to stať, ak prenášate batériu napríklad vo vrecku alebo v peňaženke. Skratovanie kontaktov môže poškodiť batériu alebo dotýkajúci sa predmet.

Kapacita a výdrž batérie sa skrátia, ak batériu necháte na teplom alebo chladnom mieste, napríklad v zatvorenom automobile v lete alebo v zime. Pokúste sa batériu nechávať v prostredí s teplotou od 15°C do 25°C (59°F až 77°F). Zariadenie s prehriatou alebo chladnou batériou nemusí dočasne pracovať správne ani v prípade, že je batéria úplne nabitá. Výkon batérie bude výrazne obmedzený najmä pri veľmi nízkych teplotách počas mrazu.

Nevhadzujte batérie do ohňa, mohli by explodovať. K výbuchu môže dôjsť aj v prípade, že je batéria poškodená. Použitú batériu likvidujte v súlade s miestnymi predpismi. Ak je to možné, recyklujte ich. Nevyhadzujte batérie spolu s domovým odpadom.

Bezdrôtové zariadenia môžu byť náchylné na rušenie batériou a môže to ovplyvniť ich výkon.

## Potenciálne výbušné prostredie

Keď sa nachádzate v oblasti s potenciálne výbušnou atmosférou, vypnite svoje zariadenie a dodržiavajte všetky značky a pokyny. Medzi potenciálne výbušné atmosféry patria oblasti, kde sa odporúča vypnúť motor vozidla. Rádiové vlny môžu v takomto prostredí spôsobiť výbuch alebo požiar, ktoré môžu mať za následok poškodenie zdravia alebo dokonca smrť. Vypnite svoj prenosný počítač v blízkosti čerpacích staníc. Dodržiavajte obmedzenia používania rádiových zariadení v skladoch paliva, chemických továrňach alebo tam, kde dochádza k odstrelovacím prácam. Oblasti s potenciálne výbušnou atmosférou sú často (avšak nie vždy) jasne označené. Patria sem podpalubia na člnoch, zariadenia na prepravu alebo skladovanie chemických látok, vozidlá jazdiace na skvapalnený plyn (napríklad propán-bután) a oblasti, kde vzduch obsahuje chemikálie alebo častice, ako sú zrnká, prach alebo kovové častice. Nezapínajte svoj prenosný počítač na miestach, kde je zakázané používanie bezdrôtových telefónov, alebo tam, kde môže spôsobiť rušenie alebo predstavovať nebezpečenstvo.

## Výmena batérie

Prenosný počítač používa lítiové batérie. Pri výmene batérie používajte rovnaký typ, aký bol dodaný s výrobkom. Pri používaní inej batérie hrozí riziko požiaru alebo explózie.



**Pozor! Pri nesprávnom zaobchádzaní s batériami hrozí ich výbuch. Je zakázané rozoberať batérie a vhadzovať ich do ohňa. Ukladajte ich mimo dosah detí. Použitú batériu likvidujte podľa vašich miestnych predpisov.**

## Bezpečnosť telefónnej linky

- Pred opravou alebo rozoberaním tohto zariadenia je potrebné odpojiť všetky telefónne linky zo zásuvky.
- Vyvarujte sa používania telefónu (inéno než bezdrôtového) počas búrky. Hrozí úraz elektrickým prúdom spôsobený bleskom.



.....

**Pozor! Z bezpečnostných dôvodov nepoužívajte pri pridávaní alebo výmene komponentov nekompatibilné súčiastky. O možnostiach zakúpenia sa poraďte so svojim lokálnym distribútorom.**

## Ďalšie informácie o bezpečnosti

Zariadenie a príslušenstvo k nemu môže obsahovať malé časti. Uschovávajúte ho mimo dosahu malých detí.

## Prevádzkové prostredie



.....

**Pozor! Z bezpečnostných dôvodov pri nasledujúcich podmienkach vypnite všetky zariadenia s bezdrôtovým alebo rádiovým prenosom. Medzi takéto zariadenia patria: bezdrôtová sieť LAN (WLAN), Bluetooth alebo 3G (ale aj iné).**

Nezabudnite dodržiavať špeciálne predpisy týkajúce sa niektorých oblastí a vždy vypnite svoje zariadenie, keď je jeho používanie zakázané alebo vtedy, ak môže spôsobiť rušenie alebo hrozí nebezpečenstvo. Zariadenie používajte len v jeho bežných prevádzkových polohách. Toto zariadenie pri štandardnom používaní a vtedy, ak je zariadenie samotné (a anténa, ktorou je vybavené) umiestnené vo vzdialenosti najmenej 15 cm (5/8 palca) od tela (pozrite obrázok dole) spĺňa predpisy týkajúce sa vystavenia účinkom rádiového žiarenia. Zariadenie sa nesmie dotýkať žiadneho kovu a musí byť umiestnené vo vyššie uvedenej vzdialenosti od tela. Aby bolo prenášanie súborov a správ úspešné, zariadenie vyžaduje pripojenie k sieti v dobrej kvalite. V určitých prípadoch môže prebiehať prenos súborov alebo správ s oneskorením až do doby, kým bude takéto pripojenie k dispozícii. Skontrolujte, či sú hore uvedené pokyny k odstupu dodržiavané, kým nebude prenos dokončený. Časti zariadenia sú magnetické. Kovové materiály môžu byť priťahované k zariadeniu. Osoby so sluchovými pomôckami by nemali držať zariadenie blízko ucha so sluchovou pomôckou. Neumiestňujte blízko zariadenia kreditné karty ani iné magnetické úložné médiá, pretože informácie na nich uložené môžu byť vymazané.

## Lekárske prístroje

Prevádzka akéhokoľvek zariadenia s rádiovým prenosom (vrátane bezdrôtových telefónov) môže rušiť funkčnosť nedostatočne chránených lekárskeho prístrojov. Ak máte nejaké otázky, obráťte sa na lekára alebo na výrobcu lekárskeho prístroja so žiadosťou o informácie, či je lekárskeho prístroj dostatočne chránený pre externou rádiovú frekvenciu. Ak sa nachádzate v nejakom zdravotníckom zariadení, kde to predpisy zakazujú, vypnite svoje zariadenie. Nemocnice a zdravotné strediská môžu používať prístroje, ktoré sú citlivé na externé rádiové frekvencie prenosy.

**Kardiostimulátory** Výrobcovia kardiostimulátorov odporúčajú v záujme ochrany pred možným rušením kardiostimulátora, aby bola vzdialenosť medzi bezdrôtovými zariadeniami a kardiostimulátorom minimálne 15,3 cm (6 palcov). Tieto odporúčania sú v súlade s nezávislým výskumom a odporúčaniami Výskumu bezdrôtovej technológie (Wireless Technology Research). Osoby s kardiostimulátorom musia dodržiavať nasledujúce pokyny:

- Držte zariadenie vždy vo vzdialenosti najmenej 15,3 cm (6 palcov) od kardiostimulátora.
- Nenoste zariadenie blízko kardiostimulátora, ak je zapnuté. Ak máte podozrenie na rušenie, vypnite zariadenie a premiestnite ho.

**Sluchové pomôcky** Niektoré digitálne bezdrôtové zariadenia môžu rušiť sluchové pomôcky. Ak dôjde k rušeniu, obráťte sa na svojho poskytovateľa služby.

## Vozidlá

Rádiové frekvencie signály môžu ovplyvňovať nesprávne nainštalované alebo nedostatočne tienené elektronické systémy v motorových vozidlách, napríklad elektronické vstrekovacie palivové systémy, elektronické protišmykové (protiblokovacie) brzdové systémy, elektronické systémy ovládania rýchlosti a systémy airbag. Ak potrebujete ďalšie informácie, obráťte sa na výrobcu vozidla alebo iného doplnkového vybavenia (alebo na jeho zástupcov). Opravovať alebo inštalovať zariadenie do vozidla môže len kvalifikovaný personál. Nesprávna inštalácia alebo oprava môžu byť nebezpečné a spôsobiť neplatnosť záruky na zariadenie. Pravidelne kontrolujte, či sú všetky bezdrôtové zariadenia vo vozidle nainštalované správne a funkčné. Neuskladňujte ani nedržte v blízkosti zariadenia, jeho súčastí a doplnkov žiadne horľavé kvapaliny, plyny ani žiadne výbušné materiály. Nezabudnite, že vo vozidlách vybavených systémom airbag sa môže pod vplyvom veľkého tlaku airbag nafúknuť. Neumiestňujte do blízkosti airbagu ani do priestoru nafúknutia airbagu žiadne predmety, vrátane nainštalovaných alebo prenosných bezdrôtových zariadení. Ak je bezdrôtové zariadenie určené na používanie vo vozidle nesprávne nainštalované a airbag sa nafúkne, môže dôjsť k vážnemu úrazu. Používanie zariadenia počas letu v lietadle je zakázané. Pred nástupom na palubu lietadla vypnite zariadenie. Používanie bezdrôtových zariadení v lietadle môže byť prevádzke lietadla nebezpečné, ruší bezdrôtovú telefónnu sieť a môže byť nezákonné.



## Potenciálne výbušné prostredie

Keď sa nachádzate v oblasti s potenciálne výbušnou atmosférou, vypnite zariadenie a dodržiavajte všetky značky a pokyny. Medzi potenciálne výbušné atmosféry patria oblasti, kde sa odporúča vypnúť motor vozidla. Rádiové vlny môžu v takomto prostredí spôsobiť výbuch alebo požiar, ktoré môžu mať za následok poškodenie zdravia alebo dokonca smrť. Na čerpacích stanicích a v blízkosti čerpacích staníc plynu vypnite zariadenie. Dodržiavajte obmedzenia používania rádiových zariadení v skladoch paliva, chemických továrňach alebo tam, kde dochádza k odstreľovacím prácam. Oblasti s potenciálne výbušným prostredím sú často, ale nie vždy, jasne označené. Patria sem podpalubia na člnoch, zariadenia na prepravu alebo skladovanie chemických látok, vozidlá jazdiace na skvapalnený plyn (napríklad propán-bután) a oblasti, kde vzduch obsahuje chemikálie alebo častice, ako sú zrnká, prach alebo kovové častice.

## Tiesňové volanie

**Upozornenie:** Pomocou tohto zariadenia nemožno uskutočňovať tiesňové volania. Ak chcete volať tiesňovú linku, musíte voliť číslo pomocou mobilného telefónu alebo iného telefónneho hlasového systému.

## Pokyny na likvidáciu

Po vyradení z prevádzky toto elektronické zariadenie nezahadzujte do odpadu. V záujme minimalizovania dopadov na životné prostredie a jeho ochrany prosím recyklujte. Podrobné informácie o pokynoch na likvidáciu elektrických a elektronických zariadení (Waste from Electrical and Electronics Equipment - WEEE) nájdete na <http://global.acer.com/about/sustainability.htm>.



## Informácie o ortuti

Pre projektory alebo elektronické produkty vybavené LCD/CRT monitorom alebo obrazovkou:

Svetelné zdroje obsiahnuté v tomto výrobku obsahujú ortuť a musia byť recyklované alebo s nimi musí byť naložené v súlade s miestnymi, štátnymi alebo federálnymi zákonmi. Pre ďalšie informácie kontaktujte Electronic Industries Alliance na [www.eiae.org](http://www.eiae.org). Informácie o nakladaní so svetelnými zdrojmi nájdete na [www.lamprecycle.org](http://www.lamprecycle.org).





(u vybraných modelov)

ENERGY STAR je vládny program (v spolupráci s verejným a súkromným sektorom) na podporu ochrany životného prostredia prostredníctvom efektívneho využitia bez znižovania kvality alebo obmedzovania funkcií. Výrobky, ktoré sú súčasťou programu ENERGY STAR, redukujú množstvo plynných emisií spôsobujúcich skleníkový efekt a dodržiavajú prísne normy stanovené americkým Úradom na ochranu životného prostredia (Environmental Protection Agency – EPA) a americkým Ministerstvom energetiky (Department of Energy – DOE). V priemere 75 % všetkej elektrickej energie spotrebujú domácnosti na napájanie vypnutej spotrebnej elektroniky. Výrobky zaradené do programu ENERGY STAR spotrebujú až o 50 % menej energie než bežné zariadenia. Ďalšie informácie nájdete na webovej stránke <http://www.energystar.gov> a <http://www.energystar.gov/powermanagement>.

Spoločnosť Acer ako partner ENERGY STAR prehlasuje, že tento výrobok zodpovedá predpisom ENERGY STAR o energetickej účinnosti.

Tento výrobok je vybavený systémom správy napájania:

- Aktivuje režim spánku obrazovky po 15 minútach nečinnosti.
- Aktivuje režim spánku obrazovky po 30 minútach nečinnosti.
- Počítač sa z režimu spánku aktivuje stlačením vypínača.
- Ďalšie nastavenia správy napájania sú k dispozícii prostredníctvom aplikácie Acer ePower Management.



.....  
**Poznámka:** Vyhlásenie uvedené vyššie platí iba pre prenosné počítače Acer s nálepkou ENERGY STAR umiestnenou v pravom dolnom rohu opierky na ruku.

## Tipy a informácie o pohodlnom používaní

Užívatelia počítačov sa môžu pri ich dlhotrvajúcom používaní sť ažovať na namáhanie zraku a bolesti hlavy. Užívatelia sú tiež pri mnohohodinovej práci pred počítačom vystavený riziku fyzickej ujmy. Dlhé pracovné periódy, zlé držanie tela, zlé pracovné návyky, stres, neprimerané pracovné podmienky, zdravie osoby a iné faktory môžu významne zvýšiť riziko fyzickej ujmy.

Nesprávne používanie počítača môže viesť k syndrómu karpálneho tunela, zápalom šliach, zápalom šľachovej pošvy. Na rukách, zápästiach, pažiach, ramenách, šiji alebo na chrbtici sa môžu objaviť nasledovné symptómy:

- znížená citlivosť, pocit pálenia alebo brnenia
- bolestivosť alebo citlivosť na dotyk
- bolesti, opuchliny alebo búšenie
- stuhnutie alebo napätie
- pocit chladu alebo slabosť

Ak máte tieto symptómy alebo nejaké iné opakujúce sa alebo pretrvávajúce ťažkosti a/alebo bolesti týkajúce sa používania počítača, konzultujte ich ihneď so svojim lekárom a informujte oddelenie bezpečnosti a zdravia vašej spoločnosti.

V nasledujúcej časti nájdete niekoľko tipov na pohodlnejšie používanie počítača.

### Nájdite si svoje pohodlné miesto

Vyhľadajte si svoje pohodlné miesto nastavením uhla monitora, používajte oporu na nohy alebo si prispôbte výšku sedenia tak, aby ste dosiahli maximálne pohodlie. Dodržte nasledovné tipy:

- vyhýbajte sa príliš dlhému zotrvaní v jednej pevnej polohe
- nehrbte sa a/alebo nezakláňajte dozadu
- aby ste odstránili stuhnutie svalov na nohách, pravidelne vstaňte a prejdite sa
- doprajte svojej šiji a chrbtici krátke prestávky
- vyhnite sa napínaniu svalov alebo krčeniu ramien
- nainštalujte si správne externú obrazovku, klávesnicu a myš tak, aby pohodlne na dosah
- ak pozeráte častejšie na monitor než do dokumentov, umiestnite obrazovku v strede stola a minimalizujte tak namáhanie šije

### Dbajte na svoj zrak

Mnohohodinové pozeranie, nesprávne unavujúce okuliare alebo kontaktné šošovky, odlesk, nadmerné osvetlenie miestnosti, zle zaostrené obrazovky, veľmi malé typy písma a obrazovka s nízkym kontrastom môže vaše oči unavovať. V nasledujúcej časti nájdete odporúčania, ako redukovať namáhanie očí.

## Oči

- Doprajte svojim očiam častejšie oddych.
- Pravidelne sa očami pozrite mimo monitora a zaostrite na vzdialenejší bod.
- Častejšie žmurkanie očí pomáha pred ich vysúšaním.

## Obrazovka

- Udržiavajte obrazovku vyčistenú.
- Hlavu držte vyššie než je horný okraj obrazovky, tak aby oči smerovali pri pozeraní na stred obrazovky smerom nadol.
- Nastavte jas a/alebo kontrast obrazovky na úroveň pohodlnú z hľadiska vylepšenej čitateľnosti textu a jasnosti grafiky.
- Eliminujte odlesk a odrazy:
  - vhodným umiestnením obrazovky vzhľadom k oknu alebo inému zdroju svetla
  - minimalizujte osvetlenie miestnosti pomocou závesov, roliet a žalúzií
  - používajte pracovnú lampu
  - zmeňte uhol pohľadu na obrazovku
  - používajte filter na redukciu odlesku
  - používajte tienidlo obrazovky, napríklad kus lepenky predlžujúci vrchný okraj obrazovky
- Nenastavujte vašu obrazovku do nevhodného uhla pohľadu.
- Vyhýbajte sa dlhšiemu pohľadu na jasné svetelné zdroje, napríklad otvorené okná.

## Vypestujte si dobré pracovné návyky

Aby bolo používanie počítača viac upokojujúce a produktívnejšie, vypestujte si nasledovné pracovné návyky.

- Doprajte si častejšie a pravidelne krátke prestávky.
- Urobte niekoľko strečingových cvičení.
- Ak je to možné, častejšie sa nadýchajte čistého vzduchu.
- Pravidelne cvičte a udržiavajte svoje telo zdravé.



.....

**Pozor! Neodporúčame vám používať počítač na pohovke alebo v posteli. Ak to nie je nevyhnutné, pracujte len v krátkych časových intervaloch, pravidelne si doprajte prestávku a strečingové cvičenia.**



.....

**Poznámka:** Ďalšie informácie nájdete v časti "**Predpisy a poznámky o bezpečnosti**" na strane 87 v **AcerSystem User's Guide**.

# Hneď na úvod

Radi by sme vám poďakovali za rozvoj prenosných počítačov série Acer - vašej voľby pre vaše mobilné počítačové potreby.

## Vaše príručky

Aby sme vám pomohli s používaním Acer, vytvorili sme pre vás sadu príručiek:



V prvom rade plagát **Práve začíname...**, ktorý vám pomôže začať s nastavením vášho počítača.



Obsahom tlačenej **Užívateľskej príručky** sú základné funkcie a vlastnosti vášho nového počítača. Informácie o tom, ako vám počítač pomôže byť produktívnejší, nájdete v **AcerSystem User's Guide**. Táto príručka obsahuje podrobné informácie o systémových programoch, obnove dát, možnostiach rozšírenia a riešenie problémov. Okrem toho obsahuje informácie o záruke a všeobecne vyhlásenia k predpisom a bezpečnosti. Je dostupná vo formáte PDF a je umiestnená vo vašom prenosnom počítači. Ak si chcete pozrieť jej obsah, postupujte podľa nasledovných krokov:

- 1 Kliknite na  **Štart, Všetky programy, AcerSystem.**
- 2 Kliknite na **AcerSystem User's Guide**.

**Poznámka:** Prezeranie súboru vyžaduje Adobe Reader. Ak na vašom počítači nie je Adobe Reader nainštalovaný, kliknutím na **AcerSystem User's Guide** sa najprv spustí inštalácia programu Adobe Reader. Inštaláciu dokončíte podľa inštrukcií, ktoré uvidíte na obrazovke. Inštrukcie ako používať Adobe Reader nájdete v menu **Pomocník a Podpora**.

## Základy starostlivosti a tipy na používanie počítača

### Zapnutie a vypnutie počítača

Ak chcete zapnúť počítač, jednoducho stlačte a pust'te tlačidlo Power, ktoré sa nachádza pod LCD obrazovkou, vedľa kláves rýchleho spustenia. Umiestnenie tlačidla Power si pozrite v "**Pohľad spredu**" na **strane 17**.

Ak chcete počítač vypnúť, použite jeden z týchto spôsobov:

- Použite príkaz systému Windows Vypnúť

Kliknite na ponuku **Štart** , potom na položku **Vypnúť**.

- Použite tlačidlo Power

Počítač je možné taktiež vypnúť zatvorením veka obrazovky alebo stlačením klávesovej skratky pre režim spánku **<Fn> + <F4>**.



**Poznámka:** Ak nie je možné počítač vypnúť bežným spôsobom, stlačte a podržte tlačidlo Power dlhšie ako štyri sekundy. Keď vypnete počítač a chcete ho znova zapnúť, počkajte najmenej dve sekundy pre jeho opätovným zapnutím.

## Starostlivosť o počítač

Počítač vám bude slúžiť tak dobre, ako sa budete o neho starať.

- Nevystavujte počítač priamemu slnečnému svetlu. Neumiestňujte ho do blízkosti zdrojov tepla, napríklad radiátorov.
- Nevystavujte počítač teplotám nižším než 0 °C (32 °F) alebo vyšším ako 50 °C (122 °F).
- Vyvarujte sa pôsobeniu magnetických polí na počítač.
- Nevystavujte počítač pôsobeniu dažďa alebo vlhka.
- Nelejte na počítač vodu alebo inú kvapalinu.
- Chráňte počítač pred silným otrasom a vibráciou.
- Nevystavujte počítač pôsobeniu prachu a špiny.
- Nikdy neumiestňujte žiadne predmety na počítač.
- Obrazovku počítača zatvárajte opatrne.
- Nikdy neumiestňujte počítač na nerovné plochy.

## Starostlivosť o AC adaptér

Tu je niekoľko rád k starostlivosti o AC adaptér:

- Nezapájajte adaptér do žiadneho iného zariadenia.
- Nestúpajte na kábel napájania ani na neho neumiestňujte žiadne ťažké predmety. Kábel napájania a ostatné káble umiestňujte tak, aby nikomu neprekážali.
- Pri odpájaní napájacieho kábla ho natáčajte za kábel, ale za zástrčku.
- Ak používate predlžovací kábel, celková prúdová kapacita pripojeného zariadenia by nemala prekročiť prúdovú kapacitu kábla. Taktiež celková kapacita všetkých zariadení zapojených do elektrickej zásuvky nesmie prekročiť kapacitu poistky.

## Starostlivosť o batériu

Zopár rád k starostlivosti o batériu:

- Používajte len batérie rovnakého typu. Pred vyberaním alebo výmenou batérie počítač vypnite.
- Batérie nerozoberajte. Ukladajte ich mimo dosah detí.
- Použité batérie likvidujte podľa vašich miestnych predpisov. Ak je možné, recyklujte ich.

## Čistenie a údržba

Keď čistíte počítač, postupujte nasledovne:

- 1 Vypnite počítač a vyberte batériu.
- 2 Odpojte AC adaptér.
- 3 Používajte mäkkú navlhčenú tkaninu. Nepoužívajte tekuté ani aerosólové čistiace prostriedky.

Ak sa príhodi jedna z týchto vecí:

- počítač spadol alebo bol poškodený;
- počítač nepracuje obvyklým spôsobom

Pozrite si prosím **"Často kladené otázky"** na strane 45.





<b>Informácie pre vašu bezpečnosť a pohodlie</b>	<b>iii</b>
Pokyny k bezpečnosti	iii
Ďalšie informácie o bezpečnosti	vii
Prevádzkové prostredie	vii
Lekárske prístroje	viii
Vozidlá	viii
Potenciálne výbušné prostredie	ix
Tiesňové volanie	ix
Pokyny na likvidáciu	ix
Tipy a informácie o pohodlnom používaní	xi
<b>Hneď na úvod</b>	<b>xiii</b>
Vaše príručky	xiii
Základy starostlivosti a tipy na používanie počítača	xiii
Zapnutie a vypnutie počítača	xiii
Starostlivosť o počítač	xiv
Starostlivosť o AC adaptér	xiv
Starostlivosť o batériu	xv
Čistenie a údržba	xv
<b>Acer Empowering Technology</b>	<b>1</b>
Heslo aplikácie Empowering Technology	1
Acer eNet Management (u vybraných modelov)	2
Acer ePower Management (u vybraných modelov)	4
Acer eAudio Management	7
Acer ePresentation Management (u vybraných modelov)	8
Acer eDataSecurity Management (u vybraných modelov)	9
Acer eLock Management (u vybraných modelov)	10
Acer eRecovery Management	12
Acer eSettings Management (u vybraných modelov)	14
Windows Mobility Center	15
<b>Zoznámte sa s vaším prenosným počítačom Acer</b>	<b>17</b>
Pohľad spredu	17
Pohľad spredu (zatvorený)	19
Pohľad zľava	20
Pohľad sprava	21
Pohľad zozadu	21
Pohľad zdola	22
<b>Vlastnosti</b>	<b>23</b>
<b>Kontrolky</b>	<b>29</b>
<b>Tlačidlá rýchleho spustenia</b>	<b>30</b>
<b>Dotyková plocha</b>	<b>31</b>
Základy používania dotykovej plochy	31
<b>Používanie klávesnice</b>	<b>33</b>
Lock klávesy a vstavaná číselná klávesnica	33
Klávesy Windows	34
Klávesové skratky	35
Špeciálne klávesy	37

<b>Vysúvanie optickej mechaniky (CD alebo DVD)</b>	<b>38</b>
<b>Používanie bezpečnostného zámku počítača</b>	<b>38</b>
<b>Zvuk</b>	<b>39</b>
Nastavenie hlasitosti	39
Používanie funkcie Dolby Home Theater na priestorový alebo viackanálový zvuk	40
Nastavte prehrávanie na digitálny výstup	41
<b>Používanie systémových utilít</b>	<b>42</b>
Acer Gridvista (s podporou dvoch obrazoviek)	42
Launch Manager	43
<b>Často kladené otázky</b>	<b>45</b>
Vyžiadanie služby	48
Medzinárodná záruka cestovateľa (ITW)	48
Predtým než nám zavoláte	48
<b>Batéria</b>	<b>49</b>
Vlastnosti batérie	49
Maximalizovanie životnosti batérie	49
Inštalácia a vyberanie batérie	50
Nabíjanie batérie	51
Kontrola kapacity batérie	51
Optimalizácia životnosti batérie	51
Upozornenie na vyčerpanie batérie	52
<b>Acer Arcade (u vybraných modelov)</b>	<b>53</b>
Hľadanie a prehrávanie obsahu	54
Settings (Nastavenie)	54
Ovládacie prvky Arcade	55
Ovládacie prvky navigácie	55
Ovládacie prvky prehrávania	55
Virtual keyboard (Virtuálna klávesnica)	56
Background mode (Režim pozadia)	56
Cinema (Film)	57
Snapshot (Zosnímanie)	57
Album	58
Editing Pictures (Úprava obrázkov)	58
Slide Show Settings (Nastavenie prehládky)	58
Video	59
Prehrávanie video súboru	59
Editing video (Úprava videa)	59
Snapshot (Zosnímanie)	59
Music (Hudba)	60
TV (u vybraných modelov)	60
Funkcia time-shift (Časový posun)	61
Recorded TV (Zaznamenaná TV)	61
Scheduling recordings (Plánovanie nahrávania)	61
Program guide (Programová príručka)	62
Find program (Nájsť program)	62

TV settings (Nastavenie TV)	62
Používanie funkcií teletextu	63
<b>Acer Arcade Deluxe (u vybraných modelov)</b>	<b>64</b>
Diaľkové ovládanie (u vybraných modelov)	65
Funkcie diaľkového ovládania	66
Spustenie aplikácie Acer Arcade Deluxe	67
VideoMagician	67
TV Joy (u vybraných modelov)	67
SportsCap (u vybraných modelov)	67
DV Wizard	68
DVDivine	68
<b>Vezmite si svoj prenosný počítač so sebou</b>	<b>69</b>
Odpojenie od stolného počítača	69
Prenášanie	69
Príprava počítača	69
Čo so sebou na schôdzky	70
Prenášanie počítača domov	70
Príprava počítača	70
Čo vziať so sebou	70
Zvláštne opatrenia	71
Používanie v domácej kancelárii	71
Cestovanie s počítačom	71
Príprava počítača	71
Čo vziať so sebou	71
Zvláštne opatrenia	72
Medzinárodné cesty s počítačom	72
Príprava počítača	72
Čo vziať so sebou	72
Zvláštne opatrenia	72
<b>Zabezpečenie počítača</b>	<b>73</b>
Používanie bezpečnostného zámku počítača	73
Používanie hesiel	73
Zadávanie hesiel	74
Nastavenie hesiel	74
<b>Možnosti rozšírenia</b>	<b>75</b>
Možnosti pripojenia	75
Fax/data modem	75
Zabudovaná funkcia siete	76
Univerzálna sériová zbernica (USB)	76
Port IEEE 1394	77
ExpressCard	78
Inštalácia pamäte	79
Utilita BIOS	80
Zavádzacia sekvencia	80
Zapnutie obnovy z disku na disk	80
Heslo	80
Používanie softvéru	81
Prehrávanie DVD filmov	81

<b>Správa napájania</b>	<b>82</b>
<b>Acer eRecovery Management</b>	<b>83</b>
Vytvoriť zálohu	83
Napáliť zálohu na disk	84
Obnovenie	84
<b>Riešenie problémov</b>	<b>85</b>
Tipy na riešenie problémov	85
Hlásenia o chybách	85
<b>Predpisy a poznámky o bezpečnosti</b>	<b>87</b>
Prehlásenie FCC	87
Vyhlásenia k modemu	88
Prehlásenie o kompatibilite laserového zariadenia	88
Prehlásenie o LCD pixel	89
Upozornenie o ochrane autorských práv Macrovision	89
Regulačné prehlásenie k rádiovému zariadeniu	89
Všeobecné	90
Európska únia (EÚ)	90
Bezpečnostné požiadavky FCC RF	91
Kanada - Licencia vybraných zariadení s nízkym napätím (RSS-210)	92
LCD panel ergonomic specifications	93
Federal Communications Commission Declaration of Conformity	94
<b>Register</b>	<b>96</b>

# Acer Empowering Technology

Panel s nástrojmi Empowering Technology zjednodušuje prístup k často používaným funkciám a správe vášho nového systému Acer. V predvolenom nastavení je zobrazený v hornej polovici obrazovky a poskytuje prístup k nasledujúcim pomôckam:



**Poznámka:** Všetky nasledujúce informácie sú len všeobecné. Parametre aktuálneho výrobku môžu byť odlišné.

- **Acer eNet Management** inteligentne spravuje prístup k sieti (u vybraných modelov).
- **Acer ePower Management** zvyšuje výkon batérie pomocou prispôsobivých používateľských profilov (u vybraných modelov).
- Aplikácia **Acer eAudio Management** umožňuje v systéme jednoducho ovládať vylepené zvukové efekty Dolby® Home Theater™.
- **Acer ePresentation Management** slúži na pripojenie projektora a pohodlné nastavenie obrazovky (u vybraných modelov).
- **Acer eDataSecurity Management** zabezpečuje dáta heslami a pokročilými kódovacími algoritmi (u vybraných modelov).
- **Acer eLock Management** obmedzuje prístup k externým úložným médiám (u vybraných modelov).
- **Acer eRecovery Management** flexibilne, spoľahlivo a kompletne zálohuje/obnovuje.
- **Acer eSettings Management** umožňuje ľahký prístup k systémovým informáciám a nastaveniu (u vybraných modelov).



Ak potrebujete ďalšie informácie, kliknite pravým tlačidlom myši na panel nástrojov aplikácie Empowering Technology a vyberte funkciu **"Help"** alebo **"Tutorial"**.

## Heslo aplikácie Empowering Technology

Pred používaním aplikácie Acer eLock Management a Acer eRecovery Management musíte nastaviť heslo pre Empowering Technology. Kliknite pravým tlačidlom myši na panel nástrojov aplikácie Empowering Technology a vyberte položku **"Password Setup"**. Ak nenastavíte heslo aplikácie Empowering Technology, zobrazí sa výzva na jeho nastavenie pri prvom spustení aplikácie Acer eLock Management alebo Acer eRecovery Management.



**Poznámka:** Ak zabudnete heslo pre Empowering Technology, nie je možné ho nijako obnoviť, okrem formátovania systému. Uistite sa, že si svoje heslo pamätáte alebo si ho zapíšte.

## Acer eNet Management (u vybraných modelov)

Acer eNet Management vám pomôže rýchlo a ľahko sa pripojiť do káblových alebo bezdrôtových sietí. Ak chcete otvoriť túto pomôcku, vyberte položku **"Acer eNet Management"** nachádzajúcu sa na paneli s nástrojmi Empowering Technology, alebo spustíte program z programovej skupiny Acer Empowering Technology v ponuke Štart. Je možné tiež nastaviť, aby sa aplikácia Acer eNet Management spúšťala automaticky po zapnutí počítača.

Pomôcka Acer eNet Management automaticky zistí najlepšie nastavenie nového umiestnenia a súčasne ponúka možnosť manuálneho nastavenia tak, aby zodpovedalo vašim potrebám.



Acer eNet Management dokáže uložiť nastavenie siete podľa umiestnenia do profilu a automaticky použiť príslušný profil, keď sa presuniete z jedného miesta v sieti na iné. Uložené nastavenie obsahuje nastavenie pripojenia k sieti (nastavenie IP a DNS, podrobnosti o prístupovom bode bezdrôtovej siete, atď.) a nastavenie východzej tlačiarne. Z dôvodu zabezpečenia aplikácia Acer eNet Management neukladá informácie o užívateľskom mene a hesle.



## Acer ePower Management (u vybraných modelov)

Funkcie pomôcky Acer ePower Management sú ľahko prístupným používateľským rozhraním umožňujúcim konfiguráciu možností správy napájania. Ak chcete otvoriť tento pomocný program, vyberte položku **"Acer ePower Management"** nachádzajúcu sa na paneli s nástrojmi Empowering Technology, spustíte program z programovej skupiny Acer Empowering Technology v ponuke Štart, alebo kliknite pravým tlačidlom myši na ikonu napájania v systémovej lište Window a vyberte položku **"Acer ePower Management"**.

### Používanie schém napájania

Pomocný program Acer ePower Management obsahuje tri vopred definované schémy napájania: Balanced (Vyvážené), High performance (Vysoký výkon) a Power saver (Úsporný režim). Môžete tiež vytvoriť svoje vlastné schémy napájania. Schémy napájania je možné vytvárať, upravovať, odstraňovať a obnovovať podľa ďalej uvedených pokynov.

Zobraziť a upraviť nastavenie režimov On Battery (Napájanie z batérie) a Plugged In (Napájanie zo siete) je možné kliknutím na príslušné karty. Možnosti napájania systému Windows je možné otvoriť kliknutím na položku **"More Power Options"** (Ďalšie možnosti napájania).



.....  
**Poznámka:** Vopred definované schémy napájania nie je možné odstrániť.

### Ako vytvoriť novú schému napájania:

Vytvorenie vlastnej schémy napájania umožňuje uložiť a rýchlo prepnúť na prispôbené možnosti napájania.

- 1 Kliknite na ikonu Vytvoriť schému napájania. 
- 2 Zadajte názov novej schémy napájania.
- 3 Vyberte vopred definovanú schému napájania, na ktorej bude založená vlastná schéma napájania.
- 4 Ak je to potrebné, zmeňte nastavenie obrazovky a režimu spánku, ktoré má počítač používať.
- 5 Kliknutím na tlačidlo **"OK"** uložte novú schému napájania.

### Ako prepínať medzi schémami napájania:

- 1 Vyberte z rozbaľovacieho zoznamu schému napájania, do ktorej chcete prepnúť.
- 2 Kliknite na tlačidlo **"Apply"** (Použiť).



### Ako upraviť schému napájania:

Úprava schémy napájania umožňuje zmeniť nastavenie systému, napríklad jas LCD brightness (Obrazovky LCD) a CPU speed (Rýchlosť procesora). Môžete tiež predĺžiť výdrž batérie zapnutím alebo vypnutím komponentov systému.

- 1 Prepnite na schému napájania, ktorú chcete upraviť.
- 2 Upravte podľa svojej potreby nastavenie.
- 3 Kliknutím na tlačidlo **"Apply"** (Použiť) uložte nové nastavenie.

### Ako odstrániť schému napájania:

Nie je možné odstrániť schému napájania, ktorá sa práve používa. Ak chcete odstrániť aktívnu schému napájania, prepnite najprv na inú.

- 1 Vyberte z rozbaľovacieho zoznamu schému napájania, ktorú chcete odstrániť.
- 2 Kliknite na ikonu Odstrániť schému napájania. 

## Stav batérie

Odhad reálneho času výdrže batérie založený na aktuálnej spotrebe nájdete na paneli v hornej polovici okna. Kliknutím na ikonu  zobrazíte odhadovanú výdrž batérie v režime spánku a hibernácie.



## Acer eAudio Management

Aplikácia Acer eAudio Management umožňuje v systéme jednoducho ovládať vylepené zvukové efekty Dolby® Home Theater™. Ak chcete zažiť vynikajúci realistický 5.1™ kanálový priestorový zvuk len z dvoch reproduktorov, ktorý zabezpečuje technológia Dolby Virtual Speaker, vyberte režim „**Movie** (Film)“ alebo „**Game** (Hra)“. Režim „**Music** (Hudba)“ umožňuje vychutnať si svoje obľúbené pesničky v jasných detailoch.



## Acer ePresentation Management

### (u vybraných modelov)

Acer ePresentation Management umožňuje zobraziť počítačovú obrazovku na externom zariadení alebo na projektore pomocou klávesovej skratky: <Fn> + <F5>. Ak systém obsahuje automatické zisťovanie hardvéru a je podporovaná externá obrazovka, obrazovka systému bude po pripojení externej obrazovky k systému automaticky prepnutá na externé zariadenie. Ak máte projektory a externé zariadenia, ktoré nie sú zistené automaticky, spustíte aplikáciu Acer ePresentation Management a vyberete príslušné nastavenie obrazovky.

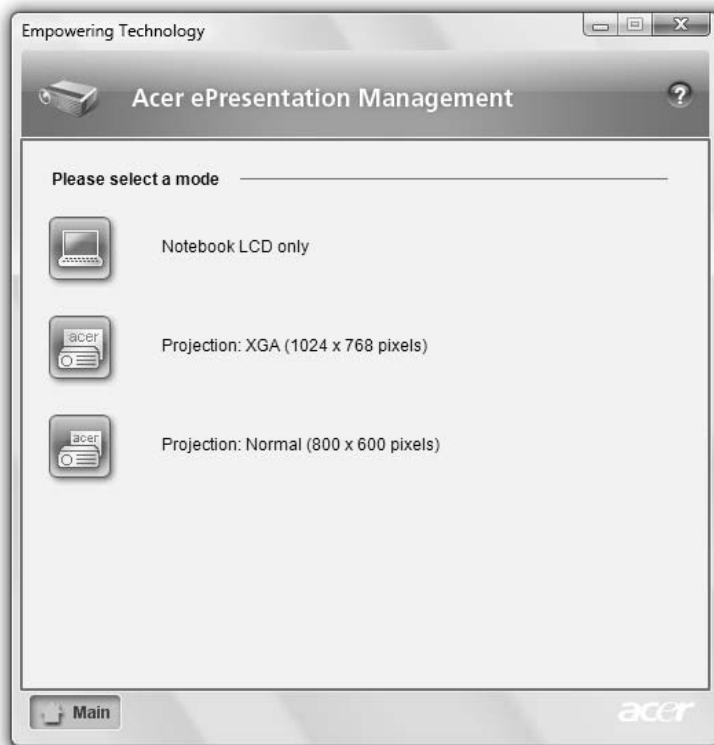

**Poznámka:** Ak sa po odpojení projektora neobnoví rozlíšenie správne, alebo ak potrebujete použiť externé rozlíšenie, ktoré nie je aplikáciou Acer ePresentation Management podporované, zmeňte nastavenie obrazovky pomocou funkcie Vlastnosti obrazovky alebo aplikáciou, ktorú vám dal k dispozícii predajca grafickej karty.

## Acer eDataSecurity Management

### (u vybraných modelov)

Acer eDataSecurity Management je šikovná aplikácia na šifrovanie súborov, ktorá zabráni nepovoleným osobám v prístupe k súborom. Je vhodne integrovaná do Prieskumníka Windows ako jeho rozšírenie a umožňuje tak jednoduchý a rýchly prístup k šifrovaniu/dešifrovaniu dát, podporuje aj šifrovanie v programoch Lotus Notes a Microsoft Outlook v reálnom čase.

Sprievodca nastavením aplikácie Acer eDataSecurity Management vás vyzve na zadanie hesla správcu a východzieho súborového hesla. Toto východzie súborové heslo sa použije ako východzie pri šifrovaní súborov alebo si zvolíte pri šifrovaní súboru svoje vlastné súborové heslo.



Acer eDataSecurity Management

### Initialize Supervisor Password

The Supervisor Password serves two purposes:

- (1) To grant access to the Personal Secure Disk.
- (2) To provide you with a "last resort" to decrypt any files previously encrypted...

Please record and keep it in a secure place, and never disclose it to anyone else.

### Initialize Supervisor Password

Enter Supervisor Password:

Confirm password:

Next



**Poznámka:** Heslo, ktorým sa šifruje súbor, je jedinečný kľúč, ktorý systém potrebuje na jeho dešifrovanie. Ak stratíte heslo, jediným ďalším kľúčom schopným dešifrovať súbor je heslo správcu. Ak stratíte obidve heslá, nebude už možné váš zašifrovaný súbor dešifrovať! **Zabezpečte všetky súvisiace heslá!**



## Acer eLock Management (u vybraných modelov)

Acer eLock Management je bezpečnostná aplikácia, ktorá vám umožňuje zamknúť vymeniteľné jednotky, optické a disketové mechaniky, aby nemohli byť vaše dáta odcudzené, keď necháte notebook bez dozoru.

- Removable Storage Devices (Vymeniteľné zariadenia na ukladanie) — do tejto skupiny radíme USB disky, USB kľúče, USB pamäte, USB mp3 prehrávače, USB čítačky pamät'ových kariet, disky IEEE 1394 a všetky ostatné vymeniteľné diskové jednotky, ktoré možno do systému nainštalovať ako systém súborov.
- Optical Drive Devices (Optické mechaniky) — zahŕňa všetky typy jednotiek CD-ROM, DVD-ROM, HD-DVD alebo Blu-Ray.
- Floppy Drive Devices (Disketové mechaniky) — len 3,5-palcové diskyty.

Ak chcete aktivovať aplikáciu Acer eLock Management, musí byť najprv nastavené heslo pre Empowering Technology. Po nastavení hesla môžete zámky použiť na ktorýkoľvek typ zariadenia. Zámok bude aktivovaný okamžite, bez nutnosti reštartovať systém, a zostane aktívny aj po reštartovaní systému, dokiaľ nebude odomknutý.



**Poznámka:** Ak zabudnete heslo pre Empowering Technology, nie je možné ho nijako obnoviť, okrem formátovania systému. Uistite sa, že si svoje heslo pamätáte alebo si ho zapíšte.

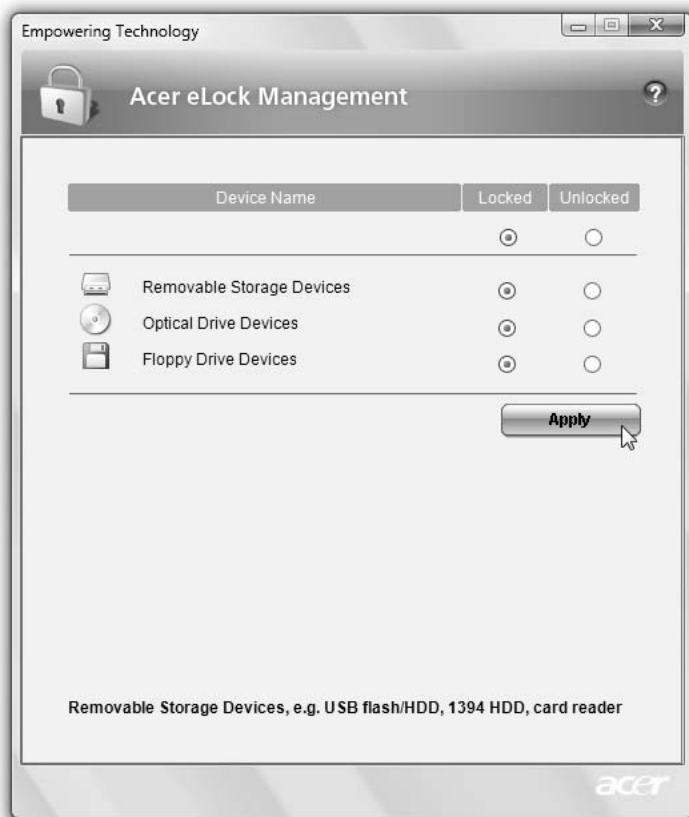

## Acer eRecovery Management

Acer eRecovery Management je užitočný pomocný program na zálohovanie. Umožňuje vytvoriť úplné alebo čiastočné zálohy, zapísať na optické disky obraz systému predvolený výrobcom a obnoviť predtým vytvorené zálohy alebo preinštalovať aplikácie a ovládače. V predvolenom nastavení sa používateľom vytvorené zálohy ukládajú na jednotke D:\.

Aplikácia Acer eRecovery Management je vybavená týmito funkciami:

- Ochrana heslom (heslo pre Empowering Technology)
- Úplné a čiastočné zálohy na pevný disk alebo optický disk
- Vytváranie záloh:
  - Výrobcom predvolený obraz systému
  - Používateľský záložný obraz systému
  - Aktuálna konfigurácia systému
  - Záloha aplikácií
- Obnovenie:
  - Výrobcom predvolený obraz systému
  - Používateľský záložný obraz systému
  - Z predtým vytvoreného disku CD alebo DVD
  - Preinštalovanie aplikácií alebo ovládačov





## Acer eSettings Management (u vybraných modelov)

Pomocný program Acer eSettings Management umožňuje skontrolovať technické údaje o hardvéri, nastaviť heslá pre systém BIOS a upraviť možnosti zavádzania systému.

Acer eSettings Management taktiež:

- Poskytuje jednoduché grafické používateľské prostredie pre navigáciu.
- Vytlačí a uloží technické údaje o hardvéri.
- Umožňuje nastaviť označenia systému.



## Windows Mobility Center

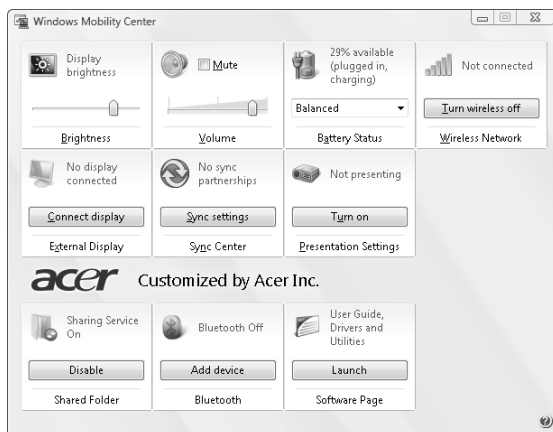

Aplikácia Windows Mobility Center zhromažďuje kľúčové systémové nastavenia týkajúce sa mobility na jednom mieste, takže je potom ľahko možné nastaviť systém Acer podľa situácie pri zmene lokality, sieť alebo podľa činností. Nastavenia zahŕňajú jas obrazovky, schému napájania, hlasitosť, zapnutie a vypnutie bezdrôtovej siete, nastavenie externej obrazovky, nastavenie orientácie obrazovky a stav synchronizácie.

Aplikácia Windows Mobility Center tiež zahŕňa nastavenia týkajúce sa systémom Acer, napríklad pridávanie zariadení Bluetooth (ak sa používajú), prehľad o zdieľaných priečiňkoch a aktivovanie alebo deaktivovanie služby zdieľania a odkaz na používateľskú príručku k systému Acer, ovládače a pomocné programy.

Ako spustiť aplikáciu Windows Mobility Center:

- Pomocou klávesovej skratky <Windows> + <X>
- Spustením aplikácie Windows Mobility Center z ovládacieho panela
- Spustením aplikácie Windows Mobility Center z programovej skupiny Príslušenstvo v ponuke Štart



# Zoznámte sa s vaším prenosným počítačom Acer

Po nastavení vášho počítača podľa **Práve začíname...** nám dovoľte, aby sme vásoznámili s vaším novým prenosným počítačom Acer.

## Pohľad spredu

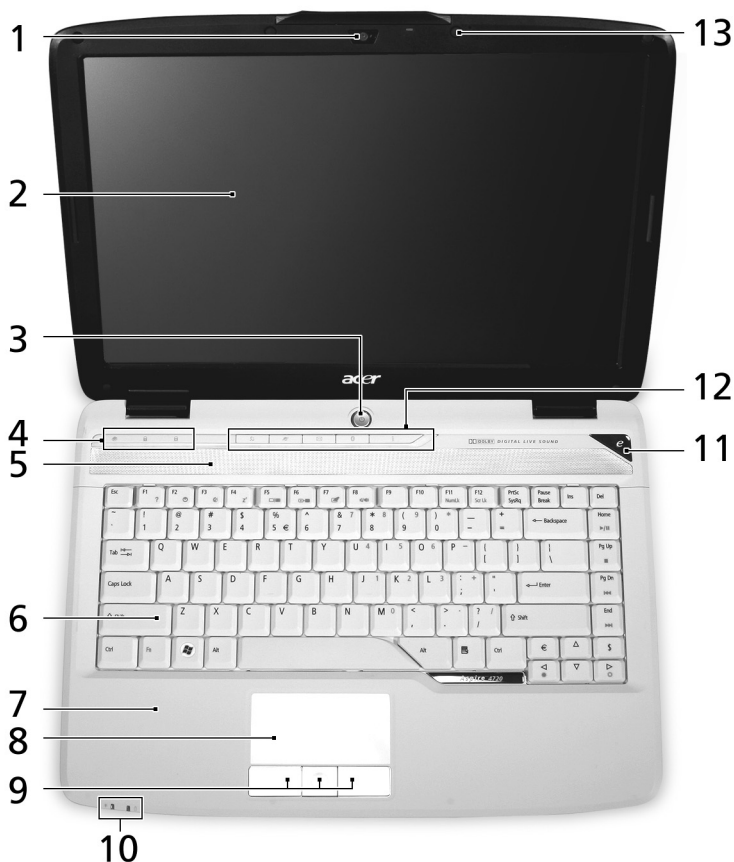





#	Ikona	Položka	Popis
1		Acer Crystal Eye	Webová kamera na video komunikáciu (u vybraných modelov).

#	Ikona	Položka	Popis
2		Obrazovka displeja	Nazýva sa tiež Liquid-Crystal Display (LCD), zobrazuje výstup z počítača.
3		Tlačidlo Power	Zapína a vypína počítač.
4		Indikátory stavu	Diódy LED (Light-Emitting Diodes; LEDs), ktoré svetlom indikujú stav funkcií počítača a jeho súčastí. Podrobnosti nájdete v časti <b>"Kontroly" na strane 29</b> .
5		Reproduktory	Ľavý a pravý reproduktor poskytujúci stereo audio výstup.
6		Klávesnica	Služí na zadávanie údajov do počítača.
7		Podložka rúk	Pohodlná opora vašich rúk pri práci s počítačom.
8		Dotyková plocha	Zariadenie s citlivosťou na dotyk, ktoré funguje ako počítačová myš.
9		Kliknite na tlačidlá (ľavé, stredné, pravé)	Ľavé a pravé tlačidlo fungujú ako ľavé a pravé tlačidlo myši, stredné tlačidlo funguje ako 4-smerové tlačidlo posúvania.
10		Indikátory stavu	Diódy LED (Light-Emitting Diodes; LEDs), ktoré svetlom indikujú stav funkcií počítača a jeho súčastí. Podrobnosti nájdete v časti <b>"Kontroly" na strane 29</b> .
11		Spúšťací kláves Empowering	Spustí Acer Empowering Technology.
12		Tlačidlá rýchleho spustenia	Tlačidlá na spúšťanie často používaných programov. Podrobnosti nájdete v časti <b>"Tlačidlá rýchleho spustenia" na strane 30</b> .
13		Mikrofón	Interný mikrofón na nahrávanie zvuku.







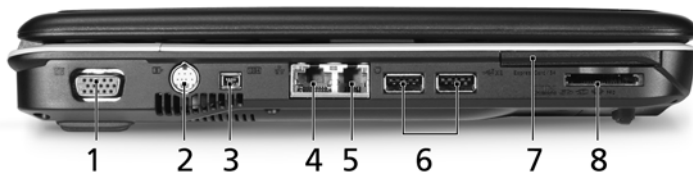

## Pohľad spredu (zatvorený)



#	Ikona	Položka	Popis
1		Prijímač CIR	Prijíma signály z diaľkového ovládania.
2		Konektor vstupu zvuku	Vstup zvukových zariadení (napr. prehrávač zvukových CD, stereo walkman).
		Konektor vstupu mikrofónu	Slúži na vstup zvuku z externých mikrofónov.
		Konektor s podporou S/PDIF na slúchadlá/reproduktory/audio výstup	Výstup zvuku do zvukových zariadení (napr. reproduktorov, slúchadiel).
3		Neohraničené ovládanie hlasitosti kolieskom	Úprava hlasitosti zvukového výstupu.

## Pohľad zľava





#	Ikona	Položka	Popis
1		Port externej obrazovky (VGA)	Pripojenie zobrazovacieho zariadenia (napr. externého monitora, LCD projektor).
2		Port S-video/TV výstup (NTSC/PAL)	Pripojenie k televízoru alebo obrazovke so vstupom S-video.
3		4-pinový port IEEE 1394	Pripojenie zariadení IEEE 1394.
4		Port siete Ethernet (RJ-45)	Pripojenie k sieti Ethernet 10/100/1000 (u vybraných modelov).
5		Port modemu (RJ-11)	Pripojenie telefónnej linky.
6		Dva porty USB 2.0	Pripojenie zariadení cez rozhranie USB 2.0 (napr. USB myš, USB fotoaparát).
7		Slot ExpressCard/54	Podporuje jeden modul ExpressCard/54.
8		Čítačka kariet 5 v 1	Podporuje karty MultiMediaCard (MMC), Secure Digital (SD), xD-Picture Card (xD), Memory Stick (MS) a Memory Stick PRO (MS PRO).



## Pohľad sprava



#	Ikona	Položka	Popis
1		Optická mechanika	Interná optická mechanika pre CD a DVD médiá (s otvorom alebo vysúvacia, podľa modelu).
2		Indikátor prístupu na optický disk	Svieti, keď je optická mechanika aktívna.
3		Tlačidlo vysúvania optickej mechaniky	Vysúva optický disk z jednotky.
4		Otvor núdzového vysúvania	Vysúva optickú mechaniku pri vypnutom počítači.
5		Dva porty USB 2.0	Pripojenie zariadení cez rozhranie USB 2.0 (napr. USB myš, USB fotoaparát).
6		Konektor vstupu jednosmerného napätia	Pripojenie adaptéra striedavého napätia.
7		Zásuvka na zámok Kensington	Pripojenie počítačového bezpečnostného kľúča Kensington.





## Pohľad zozadu

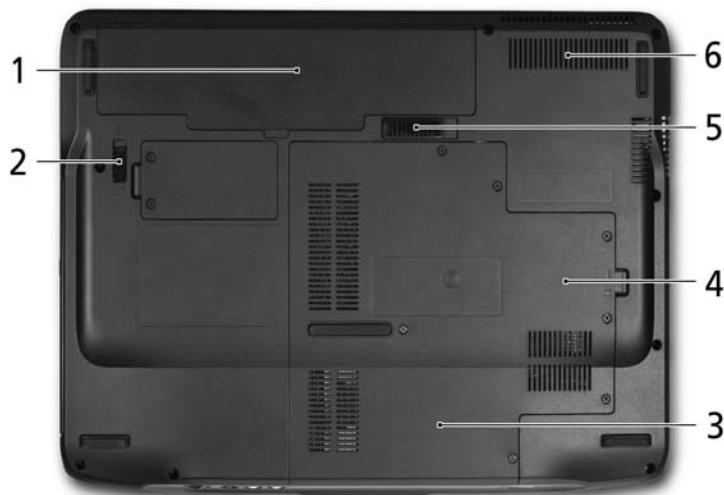

#	Položka	Popis
1	Otvory na ventiláciu	Pomáha udržať pri dlhom používaní počítač chladný.

## Pohľad zdola



#	Ikona	Položka	Popis
1		Jednotka batérie	Slúži na uloženie batérie počítača.
2		Zámok batérie	Uzamyká batériu na jej mieste.
3		Jednotka pevného disku	Slúži na uchytenie pevného disku počítača (zaistené skrutkami).
4		Pozícia pre pamäť	Tu je uložená hlavná pamäť počítača.
5		Západka uvoľnenia batérie	Slúži na uvoľnenie batérie pri jej vyberaní.
6		Otvory na ventiláciu a ventilátor chladenia	Pomáha udržať pri dlhom používaní počítač chladný. <b>Poznámka:</b> Neuzatvárajte ani neupchávajte otvor vetráka.

# Vlastnosti

Operačný systém	<ul style="list-style-type: none"> <li>• Windows Vista™ Home Premium</li> <li>• Windows Vista™ Home Basic</li> <li>• Windows Vista™ Starter</li> </ul>
Platforma	<ul style="list-style-type: none"> <li>• Technológia Intel® Centrino® Duo mobile processor, ktorá zahŕňa: (u vybraných modelov)             <ul style="list-style-type: none"> <li>• Procesory Intel® Core™ 2 Duo Mobile Processor T7300/ T7500/T7700 (4 MB L2 cache, 2,0/2,2/2,4 GHz, 800 MHz FSB), T7100 (2 MB L2 cache, 1,8 GHz, 800 MHz FSB), T5250/5450 (2 MB L2 cache, 1,5/1,66 GHz, 667 MHz FSB) podporujúce architektúru Intel® 64</li> <li>• Čipová sada Mobile Intel® GM965 / PM965 Express</li> <li>• Siet'ové pripojenie Intel® Wireless WiFi Link 4965AGN (dvoj pásomové, pracujúce v štyroch režimoch, 802.11a/b/g/Draft-N) Wi-Fi CERTIFIED®, podporujúce Acer SignalUp™ s bezdrôtovou technológiou InviLink™ Nplify™</li> </ul> </li> <li>• Procesor s dvojitým jadrom Intel® Pentium® T2310 / T2330 (1 MB L2 cache, 1,46/1,6 GHz, 533 MHz FSB) (u vybraných modelov)</li> <li>• Procesor Intel® Celeron® 530/540/550 (1 MB L2 cache, 1,73/1,86/2 GHz, 533 MHz FSB) (u vybraných modelov)</li> <li>• Čipová sada Mobile Intel® GL960 Express (u vybraných modelov)</li> </ul>
Systémová pamäť	<ul style="list-style-type: none"> <li>• Až 2 GB DDR2 667 MHz pamäte s možnosťou zvýšenia kapacity na 4 GB použitím dvoch modulov soDIMM (podpora dual-channel) (u vybraných modelov)</li> <li>• Až 1 GB DDR2 533 MHz pamäte s možnosťou zvýšenia kapacity na 2 GB použitím dvoch modulov soDIMM (podpora dual-channel) (u vybraných modelov)</li> </ul>
Obrazovka	<p>14-palcová WXGA 200-nit TFT LCD s vysokým jasom, rozlíšenie 1280 x 800 bodov, čas odozvy 16 ms, podpora súčasného zobrazenia viacerých okien pomocou Acer GridVista™ (u vybraných modelov)</p> <p>14,1-palcová WXGA 200-nit Acer CrystalBrite™ TFT LCD s vysokým jasom, rozlíšenie 1280 x 800 bodov, čas odozvy 16 ms, podpora súčasného zobrazenia viacerých okien pomocou Acer GridVista™ (u vybraných modelov)</p>

---

Grafika	<ul style="list-style-type: none"><li>• Čipová sada Mobile Intel® GM965/GL960 Express s integrovanou grafikou 3D vybavenou akceleračtorom Intel® Graphics Media Accelerator (GMA) X3100 s pamäťou 358 MB technológie Intel® Dynamic Video Memory Technology 4.0 (8 MB vyhradenej pamäte GDDR2 VRAM, až 350 MB zdieľanej systémovej pamäte), podpora aplikácií Microsoft® DirectX® 9 a DirectX® 10 (u vybraných modelov), alebo</li><li>• NVIDIA GeForce® 8400M G s technológiou 1024 MB TurboCache™ (128 MB vyhradenej pamäte GDDR2 VRAM, 896 MB zdieľanej systémovej pamäte), podpora technológie NVIDIA® PureVideo™ (WMV HD, hardvérová akcelerácia formátu MPEG-2 s vysokým rozlíšením), Microsoft® DirectX® 9 a DirectX® 10, technológie OpenEXR High Dynamic Range (HDR) a PCI Express® (u vybraných modelov)</li><li>• Podpora dvoch nezávislých obrazoviek</li><li>• 16,7 milióna farieb</li><li>• Hardvérová podpora MPEG-2/DVD (akcelerácia/úplné dekódovanie) (u vybraných modelov)</li><li>• Podpora WMV9 (VC-1) a H.264 (AVC) (akcelerácia/úplné dekódovanie) (u vybraných modelov)</li><li>• Podpora S-video/TV výstup (NTSC/PAL)</li><li>• Acer Arcade™, s podporou technológií Acer CinemaVision™ a Acer ClearVision™</li></ul>
Úložné disky	<ul style="list-style-type: none"><li>• Pevný disk 80/120/160/250 GB (alebo vyšší)</li><li>• Možnosti optickej mechaniky:<ul style="list-style-type: none"><li>• DVD-Super Multi dvojrstevová</li><li>• DVD/CD-RW Combo</li></ul></li><li>• Čítačka kariet 5 v 1, podpora Secure Digital (SD), MultiMediaCard (MMC), Memory Stick® (MS), Memory Stick PRO™ (MS PRO) a xD-Picture Card™ (xD)</li></ul>

---

Zvuk	<ul style="list-style-type: none"> <li>• Priestorový zvuk s certifikátom Dolby® s dvomi zabudovanými stereo reproduktormi</li> <li>• Vylepšenie zvuku technológiou Dolby® Home Theater s podporu funkcií Dolby® Digital, Dolby® Digital Live, Dolby® PRO LOGIC II, Dolby® Digital Stereo Creator, Dolby® Headphone a Dolby® Virtual Speaker</li> <li>• Podpora zvuku Intel® High-Definition</li> <li>• Podpora digitálnych reproduktorov S/PDIF (Sony/Philips Digital Interface)</li> <li>• MS-Sound kompatibilné</li> <li>• Zabudovaný mikrofón</li> <li>• Dva zabudované stereo reproduktory</li> </ul>
Komunikácia	<p>Acer Video Conference (Videokonferencia) s funkciami:</p> <ul style="list-style-type: none"> <li>• Integrovaná webová kamera Acer Crystal Eye podporujúca vylepšenú technológiu Acer Primalite™</li> <li>• Voliteľný telefón Acer Xpress VoIP</li> <li>• WLAN: <ul style="list-style-type: none"> <li>• Sieťové pripojenie Intel® Wireless WiFi Link 4965AGN (dvojpásmové, pracujúce v štyroch režimoch, 802.11a/b/g/Draft-N) Wi-Fi CERTIFIED®, podporujúce Acer SignalUp™ s bezdrôtovou technológiou InviLink™ Nplify™ (u vybraných modelov)</li> <li>• Integrované sieťové pripojenie Intel® PRO/Wireless 3945ABG (vojpásmové, pracujúce v štyroch režimoch, 802.11a/b/g) Wi-Fi CERTIFIED®, podpora bezdrôtovej technológie Acer SignalUp™ (u vybraných modelov)</li> <li>• Riešenie Acer InviLink™ 802.11b/g Wi-Fi CERTIFIED® s podporou bezdrôtovej technológie Acer SingalUp™ (u vybraných modelov)</li> </ul> </li> <li>• WPAN: Bluetooth® 2.0+EDR (Enhanced Data Rate)</li> <li>• LAN: Gigabit Ethernet; podpora Wake-on-LAN</li> <li>• Modem: 56K ITU V.92 modem s osvedčením PTT; podpora Wake-on-Ring</li> </ul>
Rozmery a hmotnosť	<ul style="list-style-type: none"> <li>• 342 (Š) x 247 (H) x 35/38 (V) mm (13,46 x 9,72 x 1,38/1,49 palcov)</li> <li>• 2,45 kg (5,38 lb) vrátane UMA</li> <li>• 2,50 kg (5,50 lb) vrátane samostatnej karty MXM</li> </ul>

---

System napájania	<ul style="list-style-type: none"><li>• ACPI 3.0 CPU štandardná správa napájania: podpora pohotovostného režimu a režimu spánku</li><li>• Li-ion batéria 53,28 W 6-článková 4800 mAh</li><li>• 3-pinový 65 W AC adaptér (u vybraných modelov):<ul style="list-style-type: none"><li>• 2,5 hodiny rýchle nabíjanie pri vypnutom systéme</li><li>• 3,5 hodiny nabíjania počas používania</li></ul></li><li>• 3-pinový 90 W AC adaptér, podpora technológia Acer QuicCharge (u vybraných modelov):<ul style="list-style-type: none"><li>• 80 %-né nabitie za 1 hodinu</li><li>• 2 hodiny rýchle nabíjanie pri vypnutom systéme</li><li>• 3 hodiny nabíjania počas používania</li></ul></li></ul>
Zariadenia vstupu	<ul style="list-style-type: none"><li>• Klávesnica s 88-/89-/93- klávesami, vzhľad kurzora prevrátené „T“, vzdialenosť kontaktov 2,5 mm (minimálne)</li><li>• Hladká dotyková ploška so štvorsmerným rolovacím tlačidlom</li><li>• Dvanásť funkčných klávesov, štyri kurzorové klávesy, dva klávesy Windows<sup>®</sup>, ovládacie prvky klávesových skratiek, zabudovaná numerická klávesnica, podpora medzinárodných jazykov, nezávislé klávesy znakov pre Euro a americký dolár, klávesy na ovládanie médií</li><li>• Spúšťač kláves Empowering</li><li>• Tlačidlá rýchleho spustenia: WLAN, Internet, email, Bluetooth, Acer Arcade<sup>™</sup></li></ul>
I/O rozhranie	<ul style="list-style-type: none"><li>• Slot ExpressCard<sup>™</sup>/54</li><li>• Čítačka kariet 5 v 1 (SD/MMC/MS/MS PRO/xD)</li><li>• Štyri porty USB 2.0</li><li>• Port IEEE 1394</li><li>• Infračervený port CIR</li><li>• Port externej obrazovky (VGA)</li><li>• Port S-Video/TV výstup (NTSC/PAL)</li><li>• Výstup s podporou S/PDIF na slúchadlá/reproduktor/ externé zvukové zariadenie</li><li>• Konektor vstupu mikrofónu</li><li>• Konektor vstupu zvuku</li><li>• Port Ethernet (RJ-45)</li><li>• Port modemu (RJ-11)</li><li>• Konektor DC-in pre AC adaptér</li></ul>

---

Možnosti a príslušenstvo	<ul style="list-style-type: none"> <li>• Telefón Acer Xpress VoIP s funkciou Acer Voice Connection Manager</li> <li>• Diaľkové ovládanie Acer Media Center</li> <li>• Pamäťové moduly soDIMM 512 MB / 1 GB alebo 2 GB DDR2 667 MHz</li> <li>• 6-článková Li-ion batéria</li> <li>• 3-pinový 90 W AC adaptér</li> <li>• 3-pinový 65 W AC adaptér</li> <li>• Externá USB disketová mechanika</li> </ul>
Softvér	<ul style="list-style-type: none"> <li>• Acer Empowering Technology (Acer eNet (u vybraných modelov), ePower (u vybraných modelov), eAudio, ePresentation (u vybraných modelov), eDataSecurity (u vybraných modelov), eLock (u vybraných modelov), eRecovery, eSettings (u vybraných modelov) Management)</li> <li>• Acer Arcade™ s podporou funkcií Film, Video, Album, Hudba, Acer HomeMedia</li> <li>• Aplikácia Acer Arcade Deluxe™ s podporou funkcií DV Wizard, VideoMagician, DVDivine, Acer HomeMedia</li> <li>• Acer Crystal Eye</li> <li>• Acer GridVista™</li> <li>• Acer Launch Manager</li> <li>• Acer Video Conference Manager</li> <li>• Adobe® Reader®</li> <li>• CyberLink® PowerProducer®</li> <li>• NTI CD-Maker™</li> <li>• Microsoft Works 8.5 so skúšobnou verziou balíka Office Home a Student 2007</li> </ul>



**Poznámka:** Hore uvedený zoznam softvéru je len orientacný. Presná konfigurácia počítača závisí od zakúpeného modelu.

Prostredie	<ul style="list-style-type: none"><li>• Teplota:<ul style="list-style-type: none"><li>• Prevádzková: pod 5 °C a nad 35 °C</li><li>• Mimo prevádzkovú: pod -20 °C a nad 65 °C</li></ul></li><li>• Vlhkosť (nekondenzačná):<ul style="list-style-type: none"><li>• Prevádzková: pod 20% a nad 80%</li><li>• Mimo prevádzkovú: pod 20% a nad 80%</li></ul></li></ul>
Systemová zhoda	<ul style="list-style-type: none"><li>• Wi-Fi®</li><li>• ACPI</li><li>• Mobile PC 2002</li><li>• DMI 2.0</li></ul>
Záruka	Jednoročná medzinárodná záruka (International Travelers Warranty; ITW)



.....

**Poznámka:** Vyššie uvedené vlastnosti sú len informačné. Presná konfigurácia častí vášho PC závisí od zakúpeného modelu.







# Kontrolky

Počítač má niekoľko ľahko čitateľných kontroliek stavu.



Kontrolky na prednom paneli sú viditeľné, aj keď je veko počítača zatvorené.

Ikona	Funkcia	Popis
	HDD	Svieti, keď je jednotka pevného disku aktívna.
	NumLk	Svieti, keď je NumLk aktivovaný.
	Caps Lock	Svieti, keď je Caps Lock aktivovaný.
	Napájanie	Svieti, keď je počítač zapnutý.
	Batéria	Svieti, keď sa batéria nabíja.









- Nabíjanie:** Pri nabíjaní batérie svieti žltá.
- Nabité:** V režime AC svieti zelená.

## Tlačidlá rýchleho spustenia

V hornej časti klávesnice sa nachádzajú tlačidlá aplikácií. Tieto tlačidlá nazývame tlačidlami rýchleho spustenia. Sú to: bezdrôtová sieť WLAN, internet, e-mail, Bluetooth, Arcade a Acer Empowering Technology.

Tlačidlá pre poštu a webový prehliadač sú prednastavené pre emailové a internetové programy, ale užívatelia môžu ich nastavenie zmeniť. Ak chcete nastaviť tlačidlá pre webový prehliadač, poštu a programovateľné tlačidlá, spust'te program Acer Launch Manager. Pozrite **"Launch Manager" na strane 43**.



Ikona	Tlačidlo rýchleho spustenia	Predvolená aplikácia
	Tlačidlo/kontrolka bezdrôtovej komunikácie	Zapína/vypína funkciu bezdrôtovej siete. Signalizuje stav bezdrôtovej komunikácie LAN siete.
	Webový prehliadač	Internetový prehliadač (užívateľom programovateľné).
	Pošta	Emailová aplikácia (užívateľom programovateľné).
	Tlačidlo/kontrolka Bluetooth komunikácie	Zapína/vypína funkciu Bluetooth. Signalizuje stav Bluetooth komunikácie.
	Arcade	Spúšťa pomôcku Acer Arcade.
	Acer Empowering Technology	Spustí Acer Empowering Technology (užívateľom programovateľné).

# Dotyková plocha

Zabudovaná dotyková plocha je polohovacie zariadenie, ktoré sleduje pohyb na svojom povrchu. To znamená, že pohyb prsta po povrchu dotykovvej plochy zodpovedá pohyb kurzora. Centrálné umiestnenie dotykovvej plochy poskytuje optimálne pohodlie a podporu.



## Základy používania dotykovvej plochy

Nasledovné položky sa týkajú používania dotykovvej plochy:

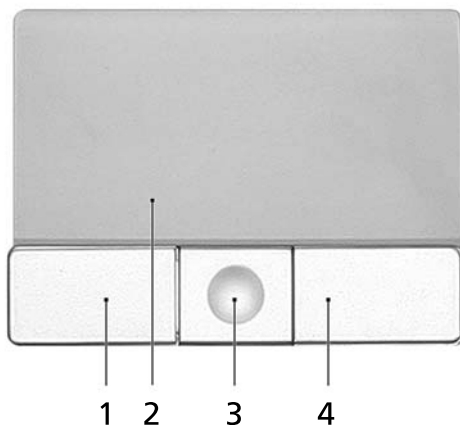

- Pohybom prsta po dotykovvej ploche **(2)** pohybujete kurzorom.
- Stlačte vľavo **(1)** a vpravo **(4)** od dotykovvej plochy umiestnené tlačidlá za účelom výberu a vykonania funkcií. Tieto dve tlačidlá majú rovnakú funkciu ako ľavé a pravé tlačidlo myši. Klepnutie na dotykovú plochu je rovnaké ako kliknutie ľavým tlačidlom.

- Na posúvanie stránky nahor alebo nadol a doľava alebo doprava použite 4-smerové tlačidlo (3). Toto tlačidlo napodobňuje kurzor stlačený na posuvníku v oknách aplikácií.

Funkcia	Ľavé tlačidlo (1)	Pravé tlačidlo (4)	Dotyková plocha (2)	Stredné tlačidlo (3)
Vykonať	Kliknite dvakrát rýchlo za sebou.		Dvojité klepnutie (rovnakou rýchlosťou ako dvojité kliknutie tlačidlom myši).	
Vybrať	Kliknite raz.		Klepnúť raz.	
Pretiahnuť	Kliknite a držte, potom pomocou prsta na dotykovej ploche pretiahnite kurzor.		Dvojité klepnutie (rovnakou rýchlosťou ako dvojité kliknutie tlačidlom myši); podržte prst pri druhom klepnutí na dotykovej ploche a pretiahnite kurzor.	
Prístup do kontextového menu		Kliknite raz.		
Posúvanie				Kliknite a držte na posun nahor/ nadol/ doľava/ doprava.



**Poznámka:** Keď používate dotykovú plochu, udržiavajte ju (aj prsty) suchú a čistú. Dotyková plocha je citlivá na pohyb prsta; čím jemnejšie sa jej dotýkate, tým lepšie reaguje. Silnejšie klepnutie nezvyšuje citlivosť dotykovej plochy.



**Poznámka:** Podľa predvoleného nastavenia je funkcia vodorovného posúvania na dotykovej ploche povolená. Môžete ju zakázať v Ovládacích paneloch Windows, v nastaveniach pre Myš.

# Používanie klávesnice

Klávesnica bežnej veľkosti obsahuje vloženú číselnú klávesnicu, samostatné kurzorové klávesy, Lock klávesy, klávesy Windows, funkčné a špeciálne klávesy.

## Lock klávesy a vstavaná číselná klávesnica

Klávesnica obsahuje tri Lock klávesy, ktoré možno zapínať a vypínať.

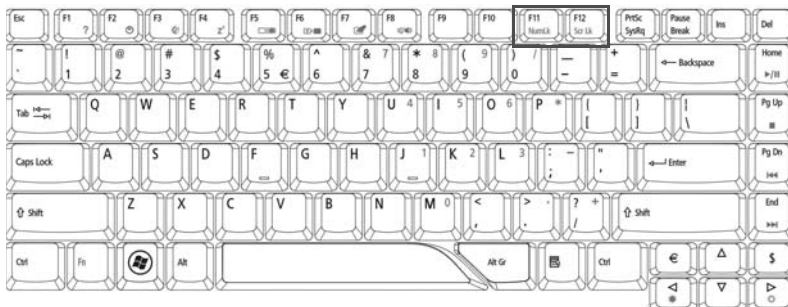



















Lock klávesa	Popis
Caps Lock	Ak je Caps Lock zapnutý, všetky abecedné znaky sú zadávané veľkými písmenami.
NumLk <Fn> + <F11>	Ak je NumLk zapnutý, zabudovaná číselná klávesnica je v číselnom režime. Klávesy fungujú ako na kalkulačke (vrátane aritmetických operácií +, -, *, a /). Tento režim používajte, ak potrebujete zadať množstvo číselných dát. Lepším riešením je pripojiť externú klávesnicu.
Scr Lk <Fn> + <F12>	Ak je Scr Lk zapnutý, obrazovka sa pri stlačení kurzorových kláves nahor a nadol posunie o jeden riadok. Scr Lk nefunguje v niektorých aplikáciách.

Vložená číselná klávesnica funguje podobne ako číselná klávesnica stolného počítača. V pravom hornom rohu kláves sa nachádzajú malé indikátory. Kvôli prehľadnosti nie sú symboly kurzorových kláves na klávesách vytlačené.

Požadovaná funkcia	NumLk zapnutý	NumLk vypnutý
Číselné klávesy na vlozenej číselnej klávesnici	Zadáte čísla bežným spôsobom.	
Kurzorové klávesy na vlozenej číselnej klávesnici	Pri používaní kurzorových kláves podržte <↑>.	Pri používaní kurzorových kláves stlačte a podržte <Fn>.
Klávesy hlavnej klávesnice	Počas zadávania písmen na vlozenej klávesnici podržte <Fn>.	Zadáte písmená bežným spôsobom.

## Klávesy Windows

Klávesnica obsahuje dve klávesy, ktoré vykonávajú špecifické funkcie Windows.

Klávesa	Popis
Klávesa Windows 	<p>Stlačenie tejto klávesy má rovnaký efekt ako vo Windows kliknutie na tlačidlo Štart; spúšťa menu Štart. Môže byť taktiež použité s ďalšími klávesami, čím poskytuje vykonanie rôznych funkcií:</p> <ul style="list-style-type: none"> <li>&lt;  &gt;: Otvoriť alebo zavrieť ponuku Štart</li> <li>&lt;  &gt; + &lt;D&gt;: Zobrazíť pracovnú plochu</li> <li>&lt;  &gt; + &lt;E&gt;: Otvoriť Prieskumníka Windows</li> <li>&lt;  &gt; + &lt;F&gt;: Hľadať súbor alebo priečinok</li> <li>&lt;  &gt; + &lt;G&gt;: Prepínať medzi pomôckami bočného panela</li> <li>&lt;  &gt; + &lt;L&gt;: Zamknúť počítač (ak je pripojený k sieťovej doméne), alebo zmeniť používateľa (ak nie je pripojený k sieťovej doméne)</li> <li>&lt;  &gt; + &lt;M&gt;: Minimalizuje všetky okná</li> <li>&lt;  &gt; + &lt;R&gt;: Otvára dialógové okno Spustiť</li> <li>&lt;  &gt; + &lt;T&gt;: Prepínať medzi programami na paneli úloh</li> <li>&lt;  &gt; + &lt;U&gt;: Otvoriť Ease of Access Center</li> <li>&lt;  &gt; + &lt;X&gt;: Otvoriť Windows Mobility Center</li> <li>&lt;  &gt; + &lt;Break&gt;: Zobrazíť dialógové okno Vlastnosti systému</li> <li>&lt;  &gt; +  +M&gt;: Obnovíť minimalizované okná na pracovnú plochu</li> <li>&lt;  &gt; +  &gt;: Prepínať medzi programami na paneli úloh pomocou Windows Flip 3-D</li> <li>&lt;  &gt; + &lt;Medzerník&gt;: Preniesť všetky pomôcky do popredia a vybrať bočný panel Windows</li> </ul>

Klávesa	Popis
---------	-------

<Ctrl> + <⊞> + <F>: Hľadať počítače (ak je pripojené k sieti)

<Ctrl> + <⊞> + <K→>: Použit' klávesy so šípkou na prepínanie medzi programami na paneli úloh pomocou Windows Flip 3-D



**Poznámka:** V závislosti od vydania systému Windows Vista nemusia byť niektoré klávesové skratky funkčné podľa vyššie uvedeného opisu.

Klávesa	Popis
aplikácie	Táto klávesa má rovnaký efekt ako kliknutie pravým tlačidlom myši; otvára kontextové menu aplikácií.







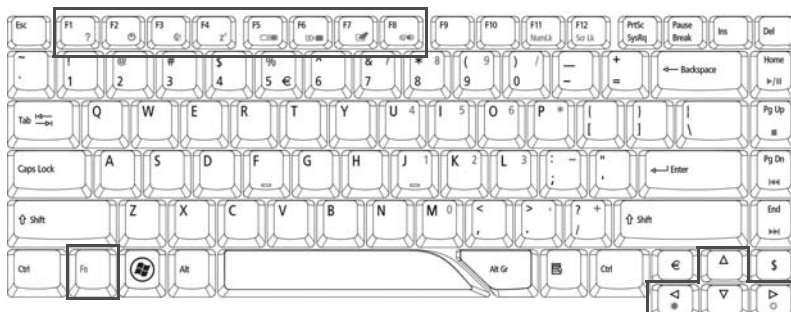

## Klávesové skratky

Počítač využíva klávesové skratky alebo kombinácie kláves na prístup k väčšine nastavení počítača, ako je napríklad jas obrazovky, hlasitosť výstupu a utilita BIOS.

Ak chcete aktivovať klávesové skratky, stlačte a podržte klávesu <Fn> pred stlačením ďalšej klávesy v klávesovej skratke.



Klávesová skratka	Ikona	Funkcia	Popis
<Fn> + <F1>	?	Pomocník ku klávesovým skratkám	Zobrazuje Pomocníka ku klávesovým skratkám.
<Fn> + <F2>		Acer eSettings	Spúšťa v aplikácii Acer Empowering Technology utilitu Acer eSettings. Pozrite <b>"Acer Empowering Technology" na strane 1.</b>

Klávesová skratka	Ikona	Funkcia	Popis
<Fn> + <F3>		Acer ePower Management	Spúšťa utilitu Acer ePower Management v aplikácii Acer Empowering Technology. Pozrite " <b>Acer Empowering Technology</b> " na strane 1.
<Fn> + <F4>		Režim spánku	Prepne počítač do režimu spánku.
<Fn> + <F5>		Prepínanie zobrazenia	Prepína výstup zobrazenia - obrazovka, externý monitor (ak je pripojený) a obidva súčasne.
<Fn> + <F6>		Prázdna obrazovka	Vypína podsvietenie obrazovky kvôli úspore energie. Pre návrat stlačte akúkoľvek klávesu.
<Fn> + <F7>		Prepínanie dotykovej plochy	Zapína a vypína internú dotykovú plochu
<Fn> + <F8>		Prepínanie reproduktora	Zapína a vypína reproduktory.
<Fn> + <↔>		Zvýšenie jasu	Zvyšuje jas obrazovky.
<Fn> + <↔>		Zníženie jasu	Znižuje jas obrazovky.



## Špeciálne klávesy

Symbol Euro a znak amerického dolára nájdete na klávesnici v strede hore a/alebo vpravo dole.

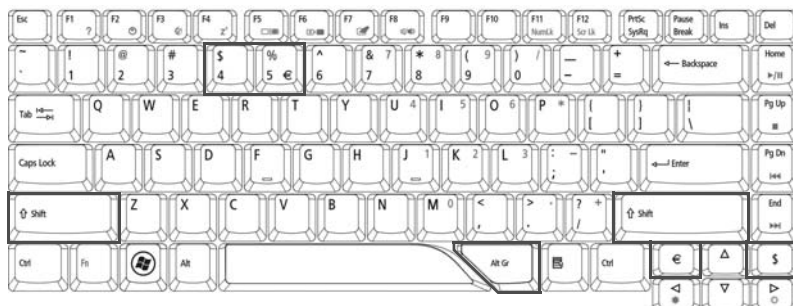

### Symbol Euro

- 1 Otvorte textový editor alebo procesor.
- 2 Buď priamo stlačte <€> vpravo dole na klávesnici alebo držte <Alt Gr> a stlačte klávesu <5> na klávesnici v strede hore.



.....

**Poznámka:** Niektoré písmo a softvér nepodporujú symbol Euro. Pozrite prosím [www.microsoft.com/typography/faq/faq12.htm](http://www.microsoft.com/typography/faq/faq12.htm), kde nájdete ďalšie informácie.

### Symbol amerického dolára

- 1 Otvorte textový editor alebo procesor.
- 2 Buď priamo stlačte <\$> vpravo dole na klávesnici alebo držte <↑> a stlačte klávesu <4> na klávesnici v strede hore.



.....

**Poznámka:** Táto funkcia závisí od jazykového nastavenia.

## Vysúvanie optickej mechaniky (CD alebo DVD)

Ak chcete na zapnutom počítači vysunúť optickú jednotku, stlačte tlačidlo vysúvania optickej mechaniky.



Na vypnutom počítači môžete optickú mechaniku vysunúť pomocou otvoru pohotovostného vysunutia.

## Používanie bezpečnostného zámku počítača

Prenosný počítač je vybavený Kensington kompatibilným bezpečnostným slotom na bezpečnostný zámok.

Pripojte kábel bezpečnostného zámku počítača k nepohyblivému predmetu, napríklad stolu alebo držadlu zaistenej zásuvky. Vložte zámok do otvoru a otočte kľúčom kvôli zaisteniu zámku. Niektoré modely sú dostupné aj bez zámku.

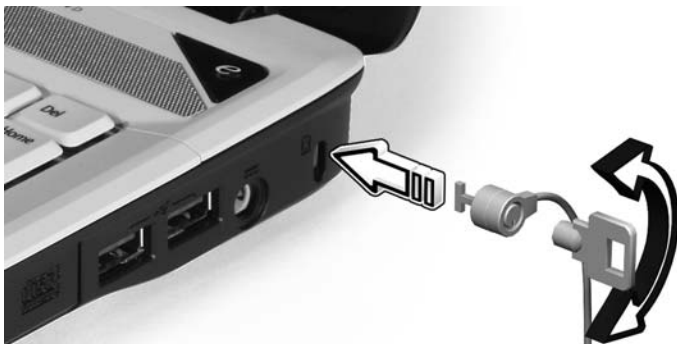

# Zvuk

Počítač je vybavený 32-bitovým priestorovým zvukom s vysokým rozlíšením, s certifikátom Dolby® a dvomi zabudovanými stereo reproduktormi.



## Nastavenie hlasitosti

Hlasitosť je na počítači možné upravovať jednoduchým posúvaním kolieskom na prednom paneli s neohraničenou úpravou hlasitosti.

## Používanie funkcie Dolby Home Theater na priestorový alebo viackanálový zvuk

Prenosný počítač Acer je vybavený technológiou vylepšenia zvuku Dolby® Home Theater s podporou funkcií Dolby® PRO LOGIC II, Dolby® Digital Live, Dolby® Headphone a Dolby® Virtual Speaker, ktoré umožňujú produkovať digitálny priestorový zvuk s vysokým rozlíšením pre zážitok z filmov, hier a hudby v realistickom viackanálovom zvukovom prostredí.

### Dolby Pro Logic II

Funkcia Dolby Pro Logic II prevádza každý stereo signál na päťkanálový priestorový zvuk s úplným rozsahom.

### Dolby Digital Live

Funkcia Dolby Digital Live známa z videoherných aplikácií na počítači aj hernej konzole prevádza ľubovoľný stereo alebo viackanálový zvukový signál do formátu Dolby Digital a poskytuje tak veľmi živý zvukový zážitok v reálnom čase a jednoduché pripojenie (jedným konektorom) pre prehrávanie na prijímači A/V.

### Dolby Headphone

Funkcia Dolby Headphone ponúka realistický priestorový zvuk v ľubovoľných slúchadlách. Je vynikajúca pri počúvaní hudby neskoro v noci.

### Dolby Virtual Speaker

Urobte si zvuk priestorovým sami, netreba na to reproduktory. Funkcia Dolby Virtual Speaker umožňuje vychutnať si počúvanie 5.1-kanálového priestorového zvuku len z dvoch reproduktorov.

## Nastavte prehrávanie na digitálny výstup

Ak chcete nastaviť priestorový zvuk, vyberte po kliknutí pravého tlačidla myši na ikonu **Volume Mixer** (hlasitosti v oznamovacej) oblasti systému Windows položku **Playback Devices** (Zariadenia na prehrávanie).



Objaví sa kontextové okno **Playback Devices** (Zariadenia na prehrávanie). Sú tu tri karty: **Playback** (Prehrávanie), **Recording** (Nahrávanie) a **Sounds** (Zvuky). Kliknite na kartu **Playback** (Prehrávanie), potom vyberte položku **Realtek Digital Output** (Digitálny výstup Realtek) a kliknutím na položku Set Default (Nastaviť predvolené) nastavte digitálny výstup.

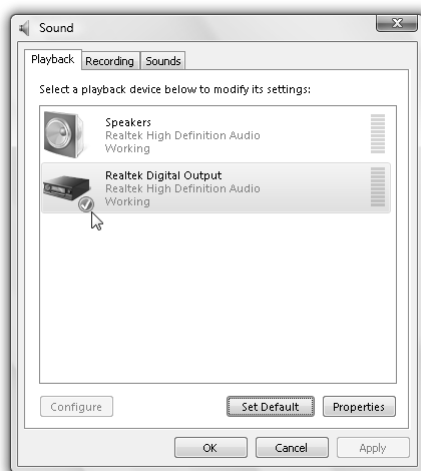

.....

Ak si chcete vychutnať filmy, hry a hudbu v realistickom viackanálovom zvukovom prostredí, pozrite aplikáciu Acer eAudio Management.

# Používanie systémových utilít

## Acer Gridvista (s podporou dvoch obrazoviek)



**Poznámka:** Tato funkcia je dostupna len v urcivých modeloch.

Ak chcete povoliť na prenosnom počítači funkciu duálneho zobrazenia, skontrolujte najprv, či je pripojená druhá obrazovka, otvorte pomocou Ovládacieho panela alebo kliknutím pravým tlačidlom myši na pracovnej ploche systému Windows dialógové okno **Obrazovka**, a vyberte položku **Nastavenia**. Vyberte v dialógovom okne ikonu sekundárneho monitora (**2**) a potom označte začiarkavacie políčko **Rozšíriť plochu aj na tento monitor**. Nakoniec kliknite na **Použiť** nové nastavenie a kliknite na, **OK** čím proces dokončíte.

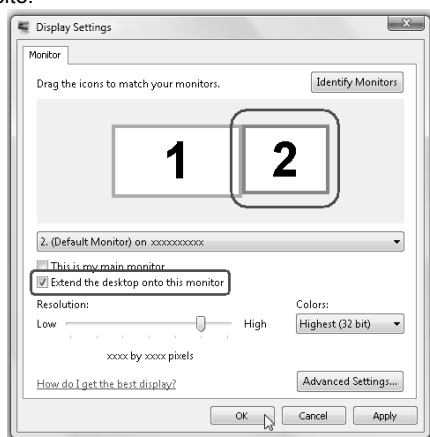

Acer GridVista ponúka štyri vopred definované nastavenia obrazovky, takže je možné zobrazit' viac okien na jednej obrazovke. Ak chcete spustiť túto funkciu, choďte do **Štart, Všetky programy** a kliknite na **Acer GridVista**. Môžete si vybrať jedno zo štyroch nasledovných nastavení obrazovky:

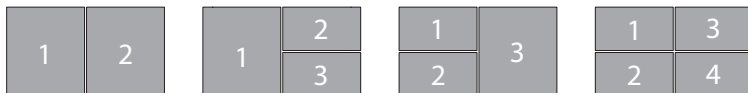

Double (dvojité zvisle), Triple (hlavné vľavo), Triple (hlavné vpravo), alebo Quad (štvorité)

Acer Gridvista s podporou duálneho zobrazenia; umožňuje nezávislé rozdelenie dvoch obrazoviek.

Nastavenie programu Acer GridVista je jednoduché.

- 1 Spust'te z panela úloh Acer GridVista a vyberte vami preferovanú konfiguráciu obrazovky.
- 2 Chyt'te a pretiahnite každé okno do príslušnej mriežky.
- 3 Vychutnajte si pohodlie dobre zorganizovanej obrazovky.



**Poznámka:** Skontrolujte prosím, či je nastavenie rozlíšenia vášho sekundárneho monitora v súlade s výrobcom odporúčanou hodnotou.

## Launch Manager

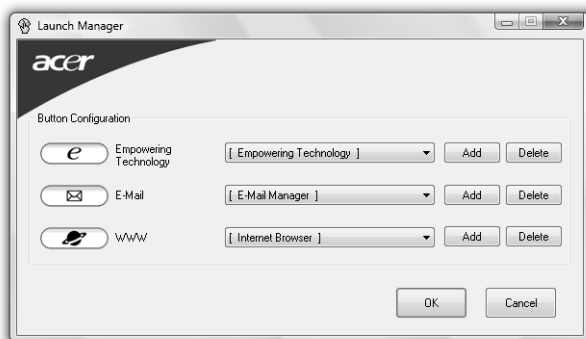

Launch Manager (Manažér spúšť'ania) umožňuje nastaviť 4 tlačidlá rýchleho spustenia umiestnené nad klávesnicou. Pozrite "**Tlačidlá rýchleho spustenia**" na strane 30, kde nájdete informácie o ich umiestnení.

Do programu Launch Manager sa dostanete kliknutím na **Štart, Všetky programy** a potom **Launch Manager**, čím aplikáciu spustíte.





## Často kladené otázky

Nasleduje zoznam najčastejších situácií, ktoré môžu pri používaní počítača nastať. Každá z nich obsahuje jednoduché odpovede a riešenia.

### Stlačil som tlačidlo Power, ale počítač sa nespustil.

Pozrite sa na kontrolku napájania:

- Ak nesvieti, počítač nie je pripojený k napájaniu. Skontrolujte nasledovné:
  - Ak je počítač napájaný z batérie, môže byť vybitá a nemožno ňou počítač napájať. Pripojte k batérii AC adaptér a nabite ju.
  - Skontrolujte, či je AC adaptér pripojený správne k počítaču a k elektrickej zásuvke.
- Ak svieti, skontrolujte nasledovné:
  - Nie je v externej USB disketovej jednotke vložená iná než systémová (spúšťacia) disketa? Vyberte ju a nahraďte systémovým diskom a stlačte **<Ctrl> + <Alt> + <Del>**, aby sa systém reštartoval.

### Na obrazovke sa nič neobjavuje.

Systém riadenia napájania počítača automaticky vypol obrazovku, aby šetril energiou. Pre obnovenie zobrazenia stlačte ľubovoľnú klávesu.

Ak stlačenie klávesy neobnoví zobrazenie, môže to byť z troch príčin:

- Nastavenie jasů je príliš nízke. Stlačením **<Fn> + <→>** zvýšte úroveň jasů.
- Ako zobrazovacie zariadenie je nastavený externý monitor. Stlačte klávesovú skratku **<Fn> + <F5>**, ktorou sa prepína obrazovka späť na počítač.
- Ak svieti kontrolka režimu spánku, počítač je v režime spánku. Pre návrat stlačte a uvoľnite tlačidlo Power.

### Z počítača nevychádza žiadny zvuk.

Skontrolujte nasledovné:

- Hlasitosť môže byť stlmená. V systéme Windows skontrolujte ikonu ovládania hlasitosti (reproduktor) na paneli úloh. Ak je preškrtnutá, kliknite na ikonu a zrušte označenie voľby **Stlmiť všetko**.
- Úroveň hlasitosti môže byť príliš nízka. V systéme Windows skontrolujte ikonu ovládania hlasitosti na paneli úloh. Hlasitosť môžete nastaviť kolieskom s neohraničenou úpravou hlasitosti alebo pomocou tlačidiel ovládania hlasitosti. Podrobnosti nájdete v časti **"Pohľad spredu (zatvorený)" na strane 19**.
- Interné reproduktory sa automaticky vypnú, ak pripojíte k portu výstupu zvuku na počítači slúchadlá alebo externé reproduktory.

Chcem vysunúť optickú mechaniku bez zapínania počítača.

Na optickej mechanike sa nachádza otvor na mechanické vysunutie. Jednoducho vložte hrot pera alebo kancelársku sponu do otvoru, zatlačte a mechanika sa vysunie. (Ak optická mechanika vášho počítača je štrbinový model, nebude mať vysúvací podávač.)

Klávesnica nereaguje.

Skúste pripojiť externú klávesnicu k portu USB na počítači. Ak funguje, kontaktujte svojho predajcu alebo autorizované servisné stredisko, kábel klávesnice môže byť poškodený.

Tlačiareň nefunguje.

Skontrolujte nasledovné:

- Skontrolujte, či je tlačiareň zapojená do elektrickej zásuvky a či je zapnutá.
- Skontrolujte, či je kábel tlačiarne poriadne pripojený do paralelného alebo USB portu počítača a príslušného portu na tlačiarňu.

Chcem nastaviť moje umiestnenie za účelom používania modemu.

Aby sa dal váš komunikačný softvér správne používať, je potrebné nastaviť vaše umiestnenie:

- 1 Kliknite na **Štart, Ovládací panel**.
- 2 Dvakrát kliknite na **Možnosti telefónu a modemu**.
- 3 Začnite nastavovať svoje umiestnenie.

Pozrite príručku Windows.



**Poznámka:** Pri prvom spustení vášho notebooku môžete preskočiť inštaláciu Internet Connection (Pripojenie na Internet), ktorá nemá vplyv na inštaláciu celého operačného systému. Po inštalácii operačného systému môžete v inštalácii Internet Connection pokračovať.

Chcem obnoviť môj počítač do jeho pôvodného nastavenia bez CD obnovy.



**Poznámka:** Ak je váš systém vo viacjazyčnej verzii, operačný systém a jazyk, ktorý ste zvolili pri prvom zapnutí systému, bude jedinou voľbou pre budúce operácie obnovy.

Tento proces obnovenia vám pomôže uložiť jednotku C: s obsahom pôvodného softvéru, ktorý je nainštalovaný pri kúpe vášho notebooku. Postupujte podľa týchto krokov za účelom obnovy vašej jednotky C:. (Vaša jednotka C: bude preformátovaná a všetky dáta budú vymazané.) Pred použitím tejto voľby je dôležité zálohovať všetky dátové súbory.

Pred vykonaním operácie obnovenia prosím skontrolujte nastavenie BIOS-u.

- 1 Skontrolujte, či je **Acer disk-to-disk recovery** zapnuté alebo nie.
- 2 Skontrolujte, či je nastavenie **D2D Recovery v Main Enabled**.
- 3 Ukončite utilitu BIOS a uložte zmeny. Systém bude reštartovaný.



-----  
**Poznámka:** Ak chcete spustiť utilitu BIOS, stlačte <F2> počas POST.

Ako spustiť proces obnovenia:

- 1 Reštartujte systém.
- 2 Počas zobrazovania loga Acer stlačte súčasne <Alt> + <F10>, čím spustíte proces obnovy.
- 3 Na obrazovke budú pokyny na vykonanie obnovy systému.



-----  
**Dôležité!** Táto funkcia obsadí na vašom pevnom disku 10 GB v skrytom oddieli.

## Vyžiadanie služby

### Medzinárodná záruka cestovateľa (ITW)

Váš počítač je krytý Medzinárodnou zárukou cestovateľa (ITW), ktorá vám poskytuje bezpečnosť a pokoj pri cestovaní. Naša celosvetová sieť servisných stredísk vám podá pomocnú ruku.

S počítačom je dodávaný pas ITW. Tento pas obsahuje všetko, čo potrebujete vedieť o programe ITW. V praktickej príručke je zoznam dostupných autorizovaných servisných stredísk. Starostlivo si pas prečítajte.

Vždy majte váš pas ITW pri sebe, obzvlášť ak cestujete. Získate tak výhody v našich strediskách podpory. Do vrecka na prednom obale pasu ITW vložte doklad o zakúpení počítača.

Ak v krajine, do ktorej cestujete, nie je stránka autorizovaného strediska ITW Acer, môžete kontaktovať naše zastúpenia po celom svete. Pozrite prosím <http://global.acer.com>.

### Predtým než nám zavoláte

Keď voláte Acer kvôli online službe, majte pri sebe nasledovné informácie a buďte prosím pri svojom počítači. S vašou pomocou môžeme redukovať čas potrebný na riešenie a volanie vám poskytne efektívnejšie vyriešenie vášho problému. Ak sa objavia na vašom počítači správy o chybách alebo zvukové výstražné signály, zapíšte si ich v takom poradí ako sa objavili na obrazovke (alebo počet a sekvenciu v prípade zvukových signálov).

Budete musieť poskytnúť nasledovné informácie:

Meno: \_\_\_\_\_

Adresa: \_\_\_\_\_

Telefónne číslo: \_\_\_\_\_

Prístroj a typ: \_\_\_\_\_

Sériové číslo: \_\_\_\_\_

Dátum zakúpenia: \_\_\_\_\_

# Batéria

Počítač je vybavený batériou, ktorá umožňuje jeho dlhšie používanie medzi nabíjaním.

## Vlastnosti batérie

Batéria má nasledujúce vlastnosti:

- Používa najnovšie technologické štandardy.
- Upozorňuje na blížiaci sa vyčerpanie.

Batéria sa nabíja vždy, keď pripojíte počítač k adaptéru striedavého napätia. Počítač podporuje nabíjanie počas používania, čím umožňuje nabíjať batériu počas práce s počítačom. Nabíjanie batérie je však s vypnutým počítačom oveľa rýchlejšie.

Batéria príde vhod, keď cestujete alebo počas výpadku energie. Je vhodné mať jednu ďalšiu úplne nabitú batériu ako záložný zdroj energie. Podrobnosti o objednávaní náhradnej batérie vám poskytne váš predajca.

## Maximalizovanie životnosti batérie

Podobne ako všetky ostatné batérie, aj batéria počítača sa časom opotrebuje. To znamená, že výkon batérie sa časom a používaním znižuje. Ak chcete maximalizovať životnosť batérie, odporúčame dodržiavať nasledujúce odporúčania.

## Formátovanie novej batérie

Pred prvým použitím batérie vykonajte nasledujúci proces „formátovania“ batérie:

- 1 Vložte novú batériu do vypnutého počítača.
- 2 Pripojte adaptér striedavého napätia a batériu úplne nabite.
- 3 Odpojte AC adaptér.
- 4 Zapnite počítač, nechajte ho napájaný z batérie a pracujte s ním.
- 5 Úplne vybite energiu batérie, až kým sa neobjaví upozornenie na vyčerpanie batérie.
- 6 Pripojte znova adaptér striedavého napätia a batériu úplne nabite.

Postupujte podľa týchto pokynov, kým nenabijete a nevybijete batériu trikrát.

Tento proces formátovania použijete pri každej novej batérii alebo pri batérii, ktorá nebola dlhšiu dobu používaná. Ak odkladáte počítač na dobu dlhšiu ako dva týždne, odporúčame batériu z neho vybrať.



**Pozor: Nevystavujte batériu teplotám nižším ako 0° C (32 °F) ani vyšším ako 45° C (113 °F). Extrémne teploty majú na batériu nepriaznivý vplyv.**

Dodržaním procesu formátovania dosiahnete stav, že sa batéria nabíja na maximálny výkon. Ak tento postup nie je dodržaný, nedosiahne sa maximálna kapacita batérie a skrúti sa tiež efektívna životnosť batérie.

Okrem toho ovplyvňujú nepriaznivo životnosť batérie nasledujúce faktory:

- Neustále používanie počítača napájaného striedavým napätím a so súčasne vloženou batériou. Ak chcete používať počítač neustále napájaný striedavým napätím, odporúčame vybrať po úplnom nabití batériu z počítača.
- Nevybíjajte ani nenabíjajte batériu extrémne, ako bolo opísané vyššie.
- Časté používanie – čím viac batériu používate, tým rýchlejšie sa skončí jej efektívna životnosť. Štandardná počítačová batéria má životnosť približne 300 nabíjacích cyklov.

## Inštalácia a vyberanie batérie



**Dôležité!** Ak chcete pokračovať v používaní počítača, pred vyberaním batérie pripojte k počítaču adaptér striedavého napätia. V opačnom prípade najprv počítač vypnite.

Ako nainštalovať batériu:

- 1 Zarovnajete batériu podľa otvorenej jednotky batérie. Skontrolujte, či kontakty smerujú dopredu a vrchná časť batérie je otočená lícom nahor.
- 2 Zasuňte batériu do priestoru na batériu a opatrne zatlačte, kým batéria nedosadne na miesto.

Ako vybrať batériu:

- 1 Vysunutím západky batériu uvoľnite.
- 2 Vytiahnite batériu von.

## Nabíjanie batérie

Ak chcete batériu nabiť, skontrolujte najprv, či je v jednotke správne nainštalovaná. Pripojte k počítaču adaptér striedavého napätia a zapojte ho do elektrickej zásuvky. Počas nabíjania batérie môžete s počítačom napájaným striedavým napätím ďalej pracovať. Nabíjanie batérie je však s vypnutým počítačom oveľa rýchlejšie.



**Poznámka:** Odporúčame nabíjať batériu na konci dňa. Nabíjanie batérie počas noci pred cestou umožní začať na ďalší deň pracovať s počítačom s úplne nabitou batériou.

## Kontrola kapacity batérie

Indikátor napájania v systéme Windows signalizuje aktuálnu úroveň kapacity batérie. Ak chcete vidieť aktuálnu úroveň kapacity batérie, podržte kurzor myši nad ikonou batérie alebo napájania.

## Optimalizácia životnosti batérie

Optimalizácia životnosti batérie slúži na získanie maximálne možného výkonu batérie, predlžuje cyklus nabíjania alebo vybíjania, a zlepšuje účinnosť nabíjania. Odporúčame dodržiavať nasledujúce pokyny:

- Zakúpte si ďalšiu náhradnú batériu.
- Používajte napájanie striedavým napätím vždy, keď je to možné. Batériu šetrite na napájanie počas pohybu v teréne.
- Ak nepoužívate kartu PC Card, vyberte ju – odčerpáva energiu (u vybraných modelov).
- Batériu uskladňujte v chladnom a suchom prostredí. Odporúčaná teplota je 10° C až 30° C. Vyššie teploty spôsobujú, že sa batéria rýchlejšie sama vybíja.
- Nadmerné nabíjanie znižuje životnosť batérie.
- Starajte sa o svoj adaptér striedavého napätia a batériu.

## Upozornenie na vyčerpanie batérie

Keď používate napájanie z batérie, venujte pozornosť indikátoru napájania v systéme Windows.



**Pozor: Keď sa objaví upozornenie na vyčerpanie batérie, čo najskôr pripojte adaptér striedavého napätia. Ak sa batéria vybije úplne a počítač sa vypne, neuložené údaje sa stratia.**

Keď sa objaví upozornenie na vyčerpanie batérie, spôsob ďalšieho jednania závisí od situácie:

Situácia	Odporúčaný úkon
Adaptér striedavého napätia a elektrická zásuvka sú k dispozícii.	<ol style="list-style-type: none"> <li>1. Pripojte k počítaču adaptér striedavého napätia a zapojte ho do elektrickej zásuvky.</li> <li>2. Uložte všetky potrebné súbory.</li> <li>3. Pokračujte v práci.</li> </ol> <p><b>Ak chcete batériu nabiť rýchlejšie, vypnite počítač.</b></p>
Je k dispozícii náhradná batéria.	<ol style="list-style-type: none"> <li>1. Uložte všetky potrebné súbory.</li> <li>2. Zatvorte všetky aplikácie.</li> <li>3. Vypnite operačný systém a počítač.</li> <li>4. Vymeňte batériu.</li> <li>5. Zapnite počítač a pokračujte v práci.</li> </ol>
Adaptér striedavého napätia alebo elektrická zásuvka nie sú k dispozícii. Nemáte náhradnú batériu.	<ol style="list-style-type: none"> <li>1. Uložte všetky potrebné súbory.</li> <li>2. Zatvorte všetky aplikácie.</li> <li>3. Vypnite operačný systém a počítač.</li> </ol>



## Acer Arcade (u vybraných modelov)

Acer Arcade je integrovaný prehrávač hudby, fotografií, TV, DVD filmov a videa. Možno ho ovládať pomocou polohovacieho zariadenia alebo diaľkového ovládania.

Ak si želáte pozerat' alebo počúvať (napr. Music, Video, atď.), kliknite alebo zvolte príslušné tlačidlo na domovskej stránke Arcade.



- **Music** (Hudba) – počúvanie hudby v rôznych formátoch
- **TV** – sledovanie alebo nahrávanie digitálnych alebo analógových TV programov (u vybraných modelov)
- **Cinema** (Film) – sledovanie DVD alebo VCD
- **Video** – sledovanie a/alebo úprava videoklipov
- **Album** – prezerať si fotky uložené na vašom pevnom disku alebo na vymeniteľných médiách



.....

**Poznámka:** Počas sledovania videa, DVD alebo prehliadok sú funkcie úspory energie a šetrič obrazovky nedostupné.

## Hľadanie a prehrávanie obsahu

Kliknutím na tlačidlo na domovskej stránke Arcade otvoríte príslušnú domovskú stránku funkcie. Stránky obsahu majú na ľavej strane tlačidlá a na pravej strane oblasť prehľadávania. Ak zobrazuje tlačidlo jednu z viacerých volieb (napríklad spôsob usporiadania), aktuálne nastavenie je označené farebne zvýraznenou bodkou.

Obsah vyberiete kliknutím na položku v oblasti obsahu. Ak existujú viaceré jednotky CD alebo DVD, zobrazené budú všetky jednotky. Obrázky a videá sú zobrazené ako súbory (s náhľadmi) a zorganizované do priečinkov.

Ak chcete prehľadávať priečinkov, otvorte ho kliknutím na neho. Ak chcete ísť naspäť o priečinkov nahor, kliknite na tlačidlo **Up one level** (O úroveň vyššie). Ak je na stránke väčšie množstvo obsahu, použite na posúvanie stránok tlačidlá vpravo dole.



**Poznámka:** Podrobné informácie o funkciách Acer Arcade si prosím pozrite v ponuke Arcade Help. Otvoríte ju z domovskej stránky Arcade

voľbou **Help** (Pomocník) .

## Settings (Nastavenie)

Sú to nastavenia programu Acer Arcade, ktoré vám umožňujú vyladiť jeho výkon podľa vášho počítača a vašich osobných predstáv. Stránku Settings (Nastavenie)

otvoríte kliknutím na ikonu  v pravom hornom rohu hlavnej stránky.

Kliknutím na **Acer Arcade Help** otvoríte v každom režime Arcade príslušnú tému Pomocníka.

V **Display Settings** (Nastavenie obrazovky):

Pomocou voľby **Screen Ratio** (Pomer strán) si zvolíte buď štandardné (4:3) alebo širokouhlé (16:9, pri sledovaní filmov) zobrazenie.

Voľba **4:3 Movie Display Type** (Typ filmovej obrazovky 4:3) umožňuje výber medzi režimom **CinemaVision™** a **Letterbox**.

- Acer CinemaVision™ je technológia nelineárneho roz'ahovania obrazu, ktorá vytvára minimálne skreslenie stredu obrazu.
- Voľba **Letterbox** slúži na zobrazenie širokouhlého filmu v pôvodnom pomere strán a pridáva navrch a na spodok obrazovky čierny pás.

**Color profile** (Farebný profil) umožňuje vybrať si medzi **Original** (Pôvodné) a **ClearVision™**.

- Acer ClearVision™ je technológia zlepšenia obrazu, ktorá sleduje obsah videa a dynamicky nastavuje úroveň jasú/kontrastu/nasýtenia, takže nie je potrebné meniť nastavenie farieb v sledovanom filme, ktorý obsahuje príliš tmavé alebo príliš svetlé scény.

V **Audio Settings** (Nastavenie zvuku):

Pomocou **Speaker Environment** (reproduktory) vyberte medzi **Headphones** (slúchadlá), **SPDIF, 2** alebo viacerými reproduktormi v závislosti na vašom zvukovom vybavení.

**Output Mode** (Výstupný režim) musí byť nastavený na **Stereo**, ak počúvate cez reproduktory, **Dolby Surround** alebo **Virtual Surround Sound**, ak používate slúchadlá.



**Poznámka:** Ak vaše reproduktory nie sú schopné vykresliť nízkofrekvenčné signály, odporúča sa voľbu **Virtual Surround Sound** nevyberať. Ochráni to vaše reproduktory pred poškodením.

Kliknutím na **Run Setup Wizard** (Spustiť Sprievodcu nastavením) zmeníte svoje pôvodné nastavenie spustenia.

Kliknutím na **About Acer Arcade** (O programe Acer Arcade) otvoríte stránku, kde nájdete informácie o verzii a autorských právach.

Kliknutím na **Restore Default Settings** (Obnoviť východzie nastavenie) sa vráti nastavenie programu Acer Arcade do východziech hodnôt.

## Ovládacie prvky Arcade

Pri sledovaní videoklipov, filmov alebo prezentácií sa pri pohybe ukazovateľom zobrazia dva ovládacie panely. Po niekoľkých sekundách automaticky zmiznú. Panel **Navigation controls** (Navigácia) sa objaví v hornej časti a panel **Player controls** (Prehrávač) v spodnej časti obrazovky.

## Ovládacie prvky navigácie

Pre návrat späť na domovskú stránku Arcade kliknite na tlačidlo **Home** v ľavom hornom rohu okna. Ak chcete ísť počas prehľadávania obsahu do priečinka o úroveň vyššie, kliknite na **Up one level** (O úroveň vyššie). Pre návrat na predošlú obrazovku kliknite na **červenú šípku**. V pravom hornom rohu sa nachádzajú tlačidlá ako na štandardnom PC: (Minimalizovať, Maximalizovať, Zavrieť).

Ak chcete Acer Arcade ukončiť, kliknite v pravom hornom rohu na tlačidlo **Close** (Zavrieť).

## Ovládacie prvky prehrávania

V spodnej časti okna sú zobrazené ovládacie prvky prehrávača – pre video, prehliadky, TV, filmy a hudbu. Na ľavej strane sú štandardné ovládacie prvky prehrávania (prehrať, pauza, stop, atď...). Na pravej strane sa ovláda hlasnosť (stlmiť a pridať/ubrať hlasnosť).



**Poznámka:** Pri prehrávaní DVD a sledovaní TV sú napravo od ovládania hlasnosti pridané ďalšie ovládacie prvky. Podrobnejšie sú vysvetlené v tejto užívateľskej príručke, v častiach Cinema (Film) a TV.

## Virtual keyboard (Virtuálna klávesnica)

Kedykoľvek budete potrebovať zadať hľadané informácie, názov súboru, DVD alebo priečinka, môžete použiť virtuálnu klávesnicu na obrazovke. Pomocou myši, kurzorových kláves alebo klávesnice môžete rýchlo zadať informácie.



## Background mode (Režim pozadia)

S aplikáciou Acer Arcade môžete nepretržite počúvať hudbu alebo sledovať živé vysielanie TV zároveň s vykonávaním určitých ďalších funkcií. TV, video a hudba sa bude nepretržite prehrávať v malom okne umiestnenom ľavom hornom rohu obrazovky.

Prehrávanie môžete kedykoľvek zastaviť tlačidlom Stop na diaľkovom ovládaní alebo kliknutím na ikonu Stop na obrazovke.



## Cinema (Film)

Ak je váš počítač vybavený jednotkou DVD, môžete pomocou funkcie Cinema programu Acer Arcade prehrávať filmy z diskov DVD a video CD (VCD). Tento prehrávač obsahuje funkcie a ovládacie prvky ako typický stolný DVD prehrávač.

Keď vložíte do DVD mechaniky disk, automaticky sa spustí prehrávanie filmu. Pri pohybe ukazovateľa sa objaví v spodnej časti okna panel s ovládacími prvkami na ovládanie prehrávania filmu.

Ak sú disky vložené vo viacerých optických mechanikách, kliknite na Domovskej stránke na tlačidlo **Cinema**, čím otvoríte stránku obsahu Cinema. Potom vyberte zo zoznamu disk, ktorý chcete sledovať.

Pri sledovaní DVD bude panel obsahovať tieto špeciálne ovládacie prvky:

- DVD Menu
- Subtitles (Titulky)
- Language (Jazyk)
- Snapshot (Zosnímanie)
- Angle (Uhol pohľadu)

V oblasti nad zoznamom jednotiek bude zobrazený práve prehrávaný disk. Táto stránka sa zobrazí aj po stlačení tlačidla **Stop** počas prehrávania filmu. Tlačidlá na ľavej strane umožňujú pokračovať v prehrávaní filmu od miesta pozastavenia, opätovne prehrať film od začiatku, prejsť do DVD menu, vysunúť disk alebo prejsť na stránku **DVD Settings** (DVD nastavenie).

## Snapshot (Zosnímanie)

Pre prístup k nastaveniu pre Cinema najprv kliknite na tlačidlo **Settings** (Nastavenie) v hlavnej ponuke a potom kliknite na Cinema. Umožní vám to zmeniť nastavenie **Video** a **Language** (Jazyk).

**Settings** (Nastavenie) slúži na ovládanie zvukového výstupu a titulkov DVD.

**Subtitles** (Titulky) slúži na voľbu východzieho jazyka titulkov na DVD (ak sú dostupné). Výrobné nastavenie je **Off** (Vypnuté).

**Closed Captions** (Skryté titulky) zapína skryté titulky na diskoch DVD. Táto funkcia je určená na zobrazenie skrytých titulkov, ktoré sú zakódované vo video signále a opisujú dej na obrazovke pre nepočujúcich. Predvolené nastavenie je **Off** (Vypnuté).

**Audio** slúži na výber predvoleného jazyka DVD titulov.

**Display Upon Mute** (Zobrazí pri stlmení) umožňuje zvoliť si pri stlmení zvuku z nejakej príčiny zapnutie titulkov alebo skrytých titulkov.

## Album

Acer Arcade vám umožňuje prezerať si z ľubovoľnej dostupnej jednotky počítača vaše digitálne fotografie buď jednotlivu alebo ako prehliadku. Kliknutím na tlačidlo **Album** na Domovskej stránke Arcade zobrazíte hlavnú stránku Albumu.



Oblasť s obsahom na pravej strane zobrazuje jednotlivé fotografie aj priečinky. **Kliknutím** na priečinko ho otvoríte.

Ak si chcete prezerať prehliadku, otvorte priečinko obsahujúci obrázky, ktoré si želáte prezerať a kliknite na **Play Slide Show** (Prehrať prehliadku). Prezentácia sa prehráva na celú obrazovku. Na ovládanie prehliadky použite ovládací panel.

Jednotlivý obrázok si môžete prezrieť **kliknutím** na neho. Obrázok sa otvorí na celú obrazovku.

Ovládacie prvky na obrazovke môžete použiť na priblíženie, vzdialenie a panorámu v štyroch smeroch.

## Editing Pictures (Úprava obrázkov)

Zvoľte **Edit** (Upraviť) a môžete na vylepšenie vzhľadu vašich obrázkov použiť funkcie **Rotate** (Otočiť), **Remove Red Eye** (Odstrániť efekt červených očí) a **Auto Fix** (Automatická oprava), (optimalizácia jasu a kontrastu).

## Slide Show Settings (Nastavenie prehliadky)

Ak chcete zmeniť nastavenie prehliadky, kliknite na tlačidlo **Advanced** (Rozšírené) na stránke Album a zvoľte **Settings** (Nastavenie).

**Slide Duration** (Trvanie prehliadky) určuje čas zobrazenia každej snímky pred automatickým prechodom na ďalší obrázok.

**Slide Show Transition** (Prechody v prehliadke) slúži na nastavenie štýlu prechodu medzi obrázkami; môžete si vybrať z týchto prechodových režimov: Motion, Cell, Fade, Random, Wipe, Slide, Page and None Wipe, Slide, Page a None.

Ak chcete do prehliadky pridať hudbu na pozadie, kliknite na voľbu **Slide Show Music** (Hudba v prehliadke). Stránka hudby vás vyzve na výber hudby z vášho osobnej hudobnej knižnice.

Kliknutím na **Load Default Settings** (Načítať východzie nastavenie) vrátiť nastavenie na východzie hodnoty.

## Video

Ak chcete otvoriť funkciu Video, kliknite na Domovskej stránke Arcade na **Video**, otvorí sa Domovská stránka Video.



**Poznámka:** Funkcia Video je určená na prehrávanie mnohých rozličných formátov videa. Úplný zoznam kompatibilných formátov nájdete v časti Video. Ak chcete sledovať DVD alebo VCD, použite funkciu **Cinema** (Kino).

## Prehrávanie video súboru

Kliknite na **Play** (Prehrať video) pre sledovanie video súborov. Stránka Video zobrazuje na pravej strane v oblasti obsahu video súborov. Sú usporiadané podľa priečinkov a náhľad obrázku zobrazuje prvú snímku každého videa.

Ak chcete prehrať video súbor, kliknite na neho. Video sa prehrá na celej obrazovke. Pri pohybe myšou sa v spodnej časti obrazovky objaví ovládací panel. Pre návrat na stránku Video kliknite na **Stop**.

## Editing video (Úprava videa)

Acer Arcade umožňuje zachytávanie a nahrávanie videoklipov z iných externých zariadení, napríklad z DVD prehrávača alebo kamkordéra.

Kliknite na stránke Video na **Capture Device** (Zariadenie na zachytávanie) a potom vyberte zdroj, ktorý chcete použiť pre vstup videa. K dispozícii máte voľbu **S-video Kompozitný**.

Ak chcete zachytiť videoklip, musíte kliknúť na červené tlačidlo nahrávania na ovládacích prvkoch na obrazovke.

Cieľový priečinkov možno nastaviť v ponuke **Settings** (Nastavenie).

Po kliknutí na **Advanced** (Rozšírené) a voľbe **Settings** (Nastavenie) môžete nastaviť kvalitu zachytávaného videa. Vyberte si spomedzi možností **Good** (Dobrá), **Better** (Lepšia) alebo **Best** (Najlepšia). Voľba vyššej kvality znamená pri zachytávaní videoklipov väčší súbor.

## Snapshot (Zosnímanie)

Režim Snapshot (Zosnímanie) je dostupný v režimoch Cinema, Video a TV. Túto funkciu môžete kedykoľvek využiť na zachytenie aktuálneho obrázku.

Samostatný obrázok snímku bude zachytený a uložený do užívateľom určeného priečinka. Cieľový priečinkov možno nastaviť v ponuke **Settings** (Nastavenie).

## Music (Hudba)

Pre prístup k hudobnej kolekcii kliknite na Domovskej stránke Arcade na **Music** (Hudba), otvorí sa Domovská stránka Music.

Vyberte si priečinok, CD alebo kategóriu obsahujúce hudbu, ktorú chcete počúvať. Kliknite na **Play** (Prehrať) pre počúvanie celého CD od začiatku, alebo vyberte zo zoznamu v oblasti obsahu skladbu, ktorú chcete počuť.

Skladby obsiahnuté v priečinku sú zobrazené v oblasti s obsahom, na ľavej strane sú ovládacie prvky **Play** (Prehrať), **Shuffle** (Náhodne) a **Repeat all** (Opakovať všetko). Voľba **Visualize** (Vizualizácia) Vám umožňuje sledovať počas počúvania hudby počítačom vytvorené vizuálne motívy.

Ak chcete získať (ripiovať) hudbu zo zvukového CD, vložte CD a kliknite na **Rip CD**. Na stránke, ktorá sa otvorí, vyberte skladby, ktoré chcete ripovať, alebo kliknite na **Select** (Vybrať) alebo **Clear All** (Zrušiť výber) a potom kliknite na **Start Ripping** (Spustiť ripovanie).

Priebeh ripovania bude zobrazený na obrazovke.

Výslednú kvalitu získaných skladieb možno zmeniť kliknutím na **Settings** (Nastavenie).

## TV (u vybraných modelov)

Arcade vám umožňuje na vašom počítači sledovať TV. Kliknite na tlačidlo **TV** na domovskej stránke a zobrazí sa hlavná stránka TV.

Voľba **Live TV** (Živé sledovanie TV) slúži na prehrávanie TV na obrazovke. Stlačením **Escape** sa môžete kedykoľvek vrátiť do Arcade.

Pri sledovaní TV sa na obrazovke objavia ďalšie tlačidlá na ovládanie prehrávania: **Channel Up** (O kanál nahor) na prepnutie o kanál nahor, **Channel Down** (O kanál nadol) na prepnutie o kanál nadol, **Snapshot** (Zosnímanie) na zosnímanie aktuálneho snímku videa, **TeleText** na otvorenie funkcie Teletext a **Record** (Nahrávať) na záznam TV do video súboru.

Voľba **Recorded TV** (Zaznamenaná TV) vám umožňuje prezerat' si súbory zaznamenané z TV. Viď *Scheduling Recordings* (Plánovanie nahrávania).

Voľba **Schedule** (Plánovať) umožňuje nastaviť plánované nahrávanie TV kvôli neskoršiemu pozeraniu. Viď *Scheduling Recordings* (Plánovanie nahrávania).

Voľba **Program Guide** (Programová príručka) umožňuje zobrazenie informácií o programe pre všetky kanály. Viď *Program Guide* (Programová príručka).

Voľba **Find Program** (Nájsť program) umožňuje vyhľadať špecifický druh programu.

Tlačidlo **Settings** (Nastavenie) otvára stránku obsahujúcu nastavenie TV. Ďalšie informácie nájdete v *TV Settings* (Nastavenie TV).





**Poznámka:** Informácie o nastavení a činnosti režimu TV v aplikácii Arcade si prosím pozrite v samostatnej brožúre TV.

## Funkcia time-shift (Časový posun)

Arcade je vybavené aj funkciou time-shift (časový posun). Pri vytvorení okamžitej prehrávky aplikácia Arcade zaznamená TV vysielanie do súboru a vytvorí nepatrné oneskorenie medzi živým vysielaním a TV obsahom, ktorý sledujete. (Súbor s okamžitou prehrávkou nemožno uložiť a nie je teda možné sledovať tento súbor v okne Zaznamenaná TV.) V súbore sa môžete pohybovať dopredu alebo dozadu kvôli okamžitej prehrávke alebo preskakovať reklamy.



**Poznámka:** Zapnutie funkcie okamžitej prehrávky vyžaduje aspoň 2 GB voľného miesta na jednej z vašich lokálnych jednotiek.

Kliknutím na "|||" pozastavíte prehrávanie alebo na "▶" pokračujete v sledovaní.

Kliknutím na "◀◀" previniete dozadu alebo na "▶▶" previniete dopredu. Kliknutím na "◀" prejdete na začiatok okamžitej prehrávky, alebo kliknutím na "▶" prejdete na koniec okamžitej prehrávky.



**Poznámka:** Pretože obsah sledovanej TV sa mierne oneskoruje za živým vysielaním TV, prechod na koniec okamžitej prehrávky znamená priblížiť sa k živému vysielaniu TV, tak ako to Arcade dovoľuje.

## Recorded TV (Zaznamenaná TV)

Stránka **Recorded TV** (Zaznamenaná TV) zobrazuje zaznamenané TV súbory. Náhľad obrázku zobrazuje prvý snímok každého súboru. Ak chcete prehrať zaznamenaný TV súbor, kliknite na **Play** (Prehrať). Video súbor sa bude prehrávať na celej obrazovke. Ak sa chcete vrátiť na stránku TV, kliknite na **Stop** (Zastaviť).

Popis volieb tejto stránky nájdete v časti Videos (Videá).

## Scheduling recordings (Plánovanie nahrávania)

Acik chcete naplánovať TV záznam, kliknite na **Schedule** (Plánovať) a potom na **New Schedule** (Nový plán). Na otvorenej stránke vyberte **Channel** (Kanál), ktorý chcete nahrávať a **Scheduling Interval** (Interval plánu). Nastavte **Starting Date** (Dátum začiatku), **Starting Time** (Čas začiatku) a **Ending Time** (Čas ukončenia) programu, ktorý chcete nahrávať. Kliknutím na **Confirm Schedule** (Potvrdiť plán) aktivujete plán záznamu, alebo **Cancel** (Zrušiť) ukončíte bez odsúhlasenia plánu.

Voľbou **Delete Schedule** (Vymazať plán) odstránite predtým vytvorený plán nahrávky.

**Click** (Kliknutie) na existujúci plán nahrávania ho otvorí za účelom úpravy. Ak chcete zmeniť usporiadanie, v ktorom sú plány zobrazené, kliknite na **Sort by Channel** (Usporiadať podľa kanálov) alebo na **Sort by Date** (Usporiadať podľa dátumu).

## Program guide (Programová príručka)

Kliknutím na **Program Guide** (Programová príručka) zobrazíte podrobnosti každého kanálu. Tieto zoznamy a informácie poskytuje Electronic **Program Guide** (Elektronická programová príručka).

## Find program (Nájsť program)

Kliknutie na tlačidlo **Find Program** (Nájsť program) umožňuje vyhľadať programy podľa čísla kanála alebo podľa kategórie.

## TV settings (Nastavenie TV)

Ak chcete zmeniť nastavenie obrazu, kliknite na tlačidlo **TV** na stránke **Settings** (Nastavenie) alebo na tlačidlo **Settings** (Nastavenie) hlavnej stránky TV. Sú tu štyri typy nastavenia TV: **Signal** (Signál), **Channel** (Kanál), **Recording** (Nahrávanie) a **Guide** (Príručka).

## Signal settings (Nastavenie signálu)

Kliknite na **Capture Device** (Zariadenie na zachytávanie) a vyberte buď analógový alebo digitálny vstup TV signálu.

Zvoľte **TV Source** (Zdroj TV signálu).

Voľba **Region** (Región) umožňuje zvoliť krajinu alebo región, v ktorej sa nachádza váš poskytovateľ káblovej TV.

Môžete taktiež zapnúť alebo vypnúť funkciu time-shift (časový posun).

## Channel settings (Nastavenie kanálov)

Ak neexistuje zoznam kanálov, kliknite na **Scan Channels** (Vyhľadať kanály). Počítač bude vyhľadávať dostupné TV kanály. Kliknutím na **Scan Channels** (Vyhľadať kanály) môžete znova vyhľadať kanály a nahradiť existujúci zoznam kanálov.

## Recording settings (Nastavenie nahrávania)

Voľba **Recording Quality** (Kvalita nahrávania) umožňuje nastaviť kvalitu videa nahrávaného z TV. Voľba vyššej kvality vedie pri nahrávaní z TV k väčšiemu súboru nahrávky.

Môžete taktiež zvoliť cieľové umiestnenie zaznamenatej TV.

## Guide settings (Nastavenie príručky)

Kliknite na **EPG Source** (Zdroj EPG) a vyberte zdroj vašej elektronickej programovej príručky (EPG). Môže sa v závislosti na vašom regióne líšiť.

Kliknutím na **Restore Default Settings** (Obnoviť východzie nastavenie) vrátite nastavenie na východzie hodnoty.

## Používanie funkcií teletextu

V regiónoch s teletextovou službou možno aktivovať funkciu teletextu pomocou ovládacieho prvku na obrazovke alebo na diaľkovom ovládaní.

Stlačením tlačidla **Teletext** na diaľkovom ovládaní otvoríte teletext, opätovným stlačením prejdete do režimu prehľadného zobrazenia (pozadie textu bude tvorené TV obrazom) a ďalším stlačením sa vrátite k TV obrazu.

Na pohyb v teletexte môžete použiť:

- Kliknutie na farebné tlačidlá slúži na pohyb cez farebne zvýraznené odkazy.
- Kliknutie na číslo stránky na obrazovke slúži na prechod na túto stránku.
- Číselné tlačidlá slúžia na priame zadanie čísla stránky.
- Tlačidlá Nahor/Nadol na diaľkovom ovládaní slúžia na pohyb číslami stránok, následne stlačte **OK** pre výber.
- Tlačidlá Dofava/Doprava slúžia na prezeranie podstránok.



.....

**Poznámka:** Funkcia zosnímania je dostupná len počas činnosti teletextu.

# Acer Arcade Deluxe (u vybraných modelov)



**Poznámka:** Acer Arcade Deluxe je k dispozícii iba v systémoch s aplikáciou Windows Media Center.

Acer Arcade Deluxe rozširuje možnosti systému vybaveného aplikáciou Windows Media Center o súpravu pomocných programov Acer určených na uľahčenie spravovania multimediálnych súborov, vytváranie valstného obsahu a iné.

Acer Arcade Deluxe zahŕňa nasledujúce pomocné programy:

- VideoMagician
- TV Joy (u vybraných modelov)
- SportsCap (u vybraných modelov)
- DV Wizard
- DVDivine



## Diaľkové ovládanie (u vybraných modelov)

Dole uvedená tabuľka vysvetľuje funkcie diaľkového ovládania dodávaného so systémom Acer (ak je súčasťou balenia).

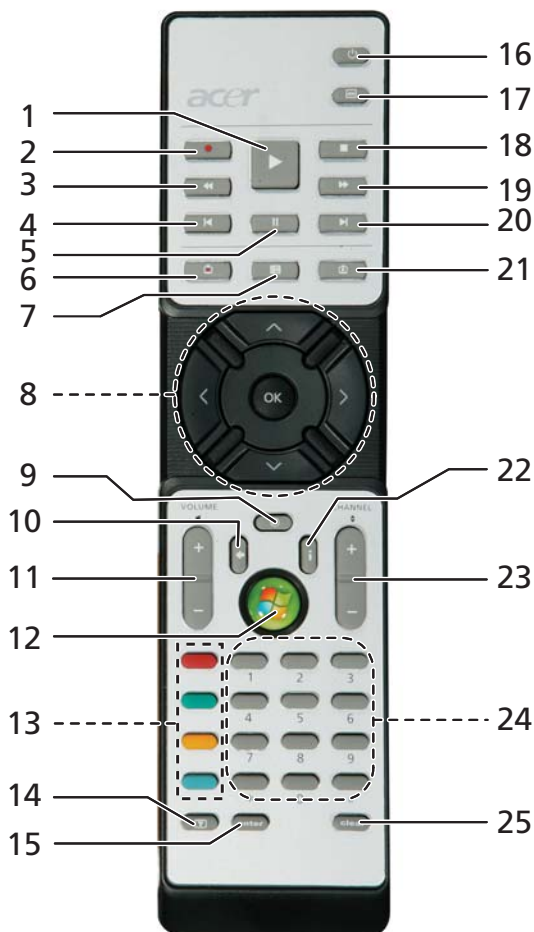

## Funkcie diaľkového ovládania

#	Položka	Popis
1	Prehrať	Prehrať výber
2	Nahrávať	Nahrávať TV
3	Prevíjanie dozadu	Prevíjanie dozadu alebo na predchádzajúci obrázok
4	Preskočiť dozadu	Preskočiť o časť dozadu
5	Pauza	Pozastaviť prehrávanie
6	Zaznamenaná TV	Zobraziť zaznamenanú stránku TV
7	Príručka	Zobraziť príručku
8	Tlačidlá navigácie/OK	Navigácia a potvrdenie výberu
9	Mute	Zapnúť/vypnúť zvuk
10	Back	Pohyb v používateľskom prostredí o úroveň vyššie
11	Volume + / -	Zvýšiť alebo znížiť úroveň hlasitosti
12	Spustiť	Otvoriť alebo zavrieť aplikáciu Media Center
13	Farebné tlačidlá	Funkcie skratiek teletextu*
14	TeleText*	Zapnúť alebo vypnúť funkciu teletextu
15	Enter	Aktivovať aktuálne zadanie
16	Power	Aktivovať alebo prebudiť z pohotovostného režimu
17	Ponuka DVD	Zobraziť ponuku disku DVD
18	Zastaviť	Zastaviť aktuálnu operáciu prehrávania alebo nahrávania
19	Rýchlo dopredu	Prevíjanie dopredu alebo prechod na nasledujúci obrázok
20	Preskočiť dopredu	Preskočiť o časť dopredu
21	Live TV	Zobraziť na aktuálnom kanáli naživo TV
22	Informácie	Poskytuje informácie k aktuálnemu výberu
23	Channel + / -	Zmeniť aktuálny kanál
24	Tlačidlá 0-9	Zadávanie kanála TV alebo inej hodnoty
25	Vymazať	Vymazať aktuálne zadanie

\* Len regióny s teletextom.

## Spustenie aplikácie Acer Arcade Deluxe

Pomocné programy Acer Arcade Deluxe môžete spustiť priamo z aplikácie Windows Media Center. Posúvajte hlavnú stránku nahor alebo nadol – budete vidieť zoznam pomocných programov Acer Arcade Deluxe. Posúvaním doľava alebo doprava vyberte program.

Ak chcete spustiť pomocné programy Acer Arcade Deluxe mimo aplikácie Windows Media Center, dvakrát kliknite na ikonu aplikácie Acer Arcade Deluxe na pracovnej ploche systému Windows.



.....

**Poznámka:** Podrobné informácie týkajúce sa pomocných programov Acer Arcade Deluxe nájdete v integrovaných súboroch Pomocníka.

## VideoMagician

Program VideoMagician umožňuje upravovať v počítači videosúbory (vo formáte DAT, DVR-MS, MPG, MPE, AVI, ASF, MPEG, WMV, VOB, MPEG1 a MPEG2). Program VideoMagician ponúka niekoľko tém na vytvorenie pútavých filmov pomocou niekoľkých jednoduchých krokov. Keď spustíte program na úpravu videa VideoMagician, otvorí sa stránka Select Videos.

## TV Joy (u vybraných modelov)

Program TV Joy obohacuje zážitok zo sledovania televízie v počítači. Môžete si vychutnať naživo televízne programy, plánovať nahrávanie a sledovať zaznamenané televízne relácie. Keď sa spustí program TV Joy, zobrazí sa v režime na celú obrazovku naposledy sledovaný kanál

## SportsCap (u vybraných modelov)

Program SportsCap je revolučný spôsob sledovania športových videí. Automaticky zistí v zaznamenaných zápasoch najvýraznejšie pamätateľné momenty v športe.



.....

**Poznámka:** Typy športov, ktoré sú k dispozícii vo vašej verzii programu SportsCap, závisia od verzie a modulov nainštalovaných v počítači.

## DV Wizard

Program DV Wizard umožňuje v reálnom čase zobrazovať ukážku a zachytávať video z digitálneho kamkordéra a webovej kamery na pevný disk počítača alebo priamy zápis na disk DVD. Program DV Wizard tiež podporuje zachytávanie videa vo vysokom rozlíšení (HD) na pevný disk počítača vo formáte DVD. Pripojte k počítaču digitálny kamkordér alebo webovú kameru a spustíte program DV Wizard.

## DVDivine

Program DVDivine je užitočný pomocný program na rýchle vytváranie diskov DVD alebo iných diskov obsahujúcich video, obrázky alebo hudbu. Pomocou niekoľkých jednoduchých krokov môžete vytvoriť vzhľad, zorganizovať obsah a zapísať na disk. Keď spustíte program DVDivine, objaví sa stránka Select Media, ktorá umožňuje vybrať typ médií, ktoré chcete mať na svojom disku. Môžete vybrať položky Videos, Pictures alebo Music.



# Vezmite si svoj prenosný počítač so sebou

Táto časť obsahuje tipy a rady týkajúce sa prenášania počítača alebo cestovania s ním.

## Odpojenie od stolného počítača

Ak chcete odpojiť počítač od externého príslušenstva, postupujte podľa týchto krokov:

- 1 Uložte všetky otvorené súbory.
- 2 Vyberte všetky médiá, diskety alebo kompaktné disky z mechaník.
- 3 Vypnite počítač.
- 4 Zatvorte veko počítača.
- 5 Odpojte kábel od AC adaptéra.
- 6 Odpojte klávesnicu, polohovacie zariadenie, tlačiareň, externý monitor a ostatné externé zariadenia.
- 7 Ak používate na zabezpečenie počítača zámok Kensington, odpojte ho.

## Prenášanie

Prenášanie na krátke vzdialenosti, napríklad zo stola v kancelárii do konferenčnej miestnosti.

## Príprava počítača

Pred prenášaním počítača zatvorte a zaistíte veko počítača, aby sa počítač prepol do režimu spánku. Teraz môžete bezpečne prenášať počítač kdekoľvek vo vnútri budovy. Ak chcete počítač prebudiť z režimu spánku, otvorte obrazovku, potom stlačte a pustíte tlačidlo Power.

Ak chcete preniesť počítač do kancelárie klienta alebo do inej budovy, môžete počítač vypnúť:

Kliknite na **Štart**, **Vypnúť počítač**, potom kliknite na **Vypnúť** (Windows XP).

Alebo:

Privedte počítač do režimu spánku stlačením **<Fn> + <F4>**. Potom zatvorte a zaistíte veko počítača.

Ak ste pripravení znova počítač používať, odistite a otvorte obrazovku, potom stlačte a uvoľnite tlačidlo Power.



**Poznámka:** Ak kontrolka Spánok nesvieti, počítač vstúpil do režimu Hibernácie a vypol sa. Ak kontrolka napájania nesvieti, ale kontrolka Spánok svieti, počítač vstúpil do režimu Spánok. V oboch prípadoch zapnete počítač stlačením a uvoľnením tlačidla Power. Počítač môže vstúpiť do režimu Hibernácie až po tom, ako je po určitý čas v režime Spánok.

## Čo so sebou na schôdzky

Ak je vaša schôdzka relatívne krátka, pravdepodobne nebudete potrebovať nič iné než počítač. Ak bude vaša schôdzka trvať dlhšie alebo ak vaša batéria nie je úplne nabitá, mali by ste si vziať so sebou AC adaptér, aby ste ho mohli pripojiť v konferenčnej miestnosti k počítaču.

Ak v miestnosti nie je elektrická zásuvka, znížte spotrebu energie batérie prepnutím počítača do režimu spánku. Stlačte **<Fn> + <F4>** alebo zatvorte veko obrazovky vždy, keď počítač aktívne nepoužívate. Ak chcete prácu obnoviť, otvorte obrazovku (ak je zatvorená), potom stlačte a pustite tlačidlo Power.

## Prenášanie počítača domov

Ak prenášate počítač z vášho pracoviska domov alebo naopak.

## Príprava počítača

Po odpojení počítača od stolného počítača postupujte podľa nasledovných krokov v príprave počítača:

- Skontrolujte, či ste vybrali z mechanik všetky médiá a kompaktné disky. Ak médiá nebudú vyňaté, môže sa poškodiť hlava mechaniky.
- Vložte počítač do ochranného obalu, v ktorom je počítač chránený pred posúvaním sa a ktorý tlmí náraz pri páde.



**Pozor:** Vyvarujte sa ukladania iných vecí na veko počítača. Tlak na vrchné veko môže poškodiť obrazovku.

## Čo vziať so sebou

Ak niektoré položky máte doma, zoberte so sebou:

- AC adaptér a kábel napájania
- Vytlačenú Uživateľskú príručku

## Zvláštna opatrenia

Pri ceste do práce a z nej dodržiavajte nasledovné pokyny na ochranu vášho počítača:

- Majte vždy počítač pri sebe, čím minimalizujete vplyv teplotných výkyvov.
- Ak sa potrebujete zdržať dlhší čas a nemôžete mať počítač so sebou, odložte počítač do kufru auta, aby nebol vystavený prílišnému teplu.
- Zmeny teploty a vlhkosti môžu spôsobiť kondenzáciu. Pred zapnutím prispôbte počítač izbovej teplote a skontrolujte, či na obrazovke počítača nie je kondenzovaná voda. Ak je teplotná zmena väčšia než 10 °C (18 °F), nechajte počítač prispôbiť sa izbovej teplote dlhšie. Ak je to možné, nechajte počítač po dobu 30 minút na rozhraní vonkajšej a vnútornej teploty.

## Používanie v domácej kancelárii

Ak používate počítač často doma, môžete si zakúpiť druhý AC adaptér. Druhý AC adaptér vám pomôže vyhnúť sa zbytočnému zaťaženiu pri ceste domov a z domu.

Ak doma často pracujete s počítačom, môžete taktiež použiť externú klávesnicu, monitor alebo myš.

## Cestovanie s počítačom

Prenášanie na väčšiu vzdialenosť, napríklad z vášho pracoviska do budovy s kanceláriou klienta alebo cestovanie v mieste.

## Príprava počítača

Prpravte počítač tak, ako keby ste ho brali domov. Skontrolujte, či je batéria v počítači nabitá. Pri kontrole na letisku vás môžu vyzvať počítač zapnúť.

## Čo vziať so sebou

So sebou by ste si mali vziať:

- AC adaptér
- Náhradné, úplne nabité batérie
- Súborný ovládačov tlačiarne, ak plánujete použiť inú tlačiareň

## Zvláštne opatrenia

Ochrana počítača pri cestovaní vyžaduje, aby ste okrem pokynov na prenášanie domov zachovávali aj nasledovné inštrukcie:

- Počítač noste so sebou vždy ako príručnú batožinu.
- Ak je to možné, majte vždy počítač pri ruke. Röntgenové prístroje na letisku sú bezpečné, ale vyvarujte sa detektorom kovov.
- Pozor na expozíciu diskiet ručnými detektormi kovov.

## Medzinárodné cesty s počítačom

Pohyb z krajiny do krajiny.

### Príprava počítača

Prípravte počítač tak, ako pri bežnom cestovaní.

### Čo vziať so sebou

So sebou by ste si mali vziať:

- AC adaptér
- Káble napájania použiteľné v krajine, do ktorej cestujete
- Náhradné, úplne nabité batérie
- Súborov ovládačov tlačiarne, ak plánujete použiť inú tlačiareň
- Doklad o zakúpení, ak by ste ho bolo potrebné predložiť colníkom
- Pas Medzinárodnej záruky cestovateľa (ITW)

## Zvláštne opatrenia

Riadte sa rovnakými zvláštnymi pokynmi ako pri cestovaní s počítačom. Okrem toho je vhodné pri cestovaní medzi krajinami riadiť sa týmito radami:

- Ak cestujete do inej krajiny, skontrolujte si, či striedavé napätie v mieste je zhodné so špecifikáciou AC adaptéra. Ak táto zhoda nie je, zakúpte si napájací kábel kompatibilný s miestnym striedavým napätím. Na napájanie počítača nepoužívajte transformátory zariadení.
- Ak používate modem, skontrolujte, či je modem a konektor kompatibilný s telekomunikačným systémom krajiny, do ktorej cestujete.

## Zabezpečenie počítača

Váš počítač je cenná investícia, ktorú je potrebné ochraňovať. Naučte sa, ako sa o svoj počítač starať.

Bezpečnostné funkcie zahŕňajú hardvérové a softvérové zámky - bezpečnostný otvor a heslá.

### Používanie bezpečnostného zámku počítača

Prenosný počítač je vybavený Kensington kompatibilným bezpečnostným slotom na bezpečnostný zámok.

Pripojte kábel bezpečnostného zámku počítača k nepohyblivému predmetu, napríklad stolu alebo držadlu zaistenej zásuvky. Vložte zámok do otvoru a otočte kľúčom kvôli zaisteniu zámku. Niektoré modely sú dostupné aj bez zámku.

### Používanie hesiel

Heslá chránia váš počítač pred neautorizovaným prístupom. Nastavením týchto hesiel možno vytvoriť viaceré rozličné úrovne ochrany vášho počítača a dát:

- Heslo správcu (Supervisor Passowrd) zabraňuje neautorizovanému vstupu do utility BIOS. Po prvom nastavení musíte toto heslo zadať pri každom vstupe do utility BIOS. Pozrite "**Utilita BIOS**" na strane 80.
- Užívateľské heslo (User Password) chráni váš počítač pred neautorizovaným používaním. Kombináciou tohto hesla s kontrolou hesla pri zavádzaní a prebudení z režimu hibernácie dosiahnete maximálne zabezpečenie.
- Heslo pri zavádzaní (Password on Boot) chráni váš počítač pred neautorizovaným používaním. Kombináciou tohto hesla s kontrolou hesla pri zavádzaní a prebudení z režimu hibernácie dosiahnete maximálne zabezpečenie.



.....

**Dôležité!** Nezabudnite svoje Heslo správcu! Ak zabudnete svoje heslo, skontaktujte sa prosím s vaším predajcom alebo autorizovaným servisným strediskom.

## Zadávanie hesiel

Ak je heslo nastavené, v strede obrazovky sa objaví výzva na jeho zadanie.

- Ak je Heslo správcu nastavené, výzva na jeho zadanie sa objaví, keď stlačíte **<F2>** pre vstup do utility BIOS pri zavádzaní.
- Zadajte Heslo správcu a stlačte **<Enter>** pre prístup do utility BIOS. Ak heslo zadáte nesprávne, objaví sa varovná správa. Skúste znova a stlačte **<Enter>**.
- Ak je Užívateľské heslo nastavené a parameter hesla pri zavádzaní zapnutý, objaví sa výzva pri zavádzaní.
- Ak chcete používať počítač, zadajte Užívateľské heslo a stlačte **<Enter>**. Ak heslo zadáte nesprávne, objaví sa varovná správa. Skúste znova a stlačte **<Enter>**.



.....

**Dôležité!** Máte k dispozícii tri pokusy na zadanie hesla. Ak je heslo zadané trikrát nesprávne, systém sa zastaví. Ak chcete počítač vypnúť, stlačte a podržte tlačidlo Power po dobu štyroch sekúnd. Potom zapnite počítač znova a skúste opakovane.

## Nastavenie hesiel

Heslá môžete nastaviť pomocou utility BIOS.

## Možnosti rozšírenia

Váš prenosný počítač ponúka dokonalý zážitok z práce s mobilným počítačom.

## Možnosti pripojenia

Pomocou portov je možné pripojiť periférne zariadenia, tak ako k stolnému počítaču. Prečítajte si nasledovnú časť – nájdete tu pokyny ako pripojiť k počítaču rôzne externé zariadenia.

### Fax/data modem

Počítač má zabudovaný V.92 56 Kbps fax/data modem.



.....

**Pozor! Tento port modemu nie je kompatibilný s digitálnymi telefónnymi linkami. Pripojenie tohto modemu k digitálnej telefónnej linke môže modem poškodiť.**

Ak chcete použiť port modemu fax/data, spojte telefónnym káblom port modemu s telefónnou zásuvkou.

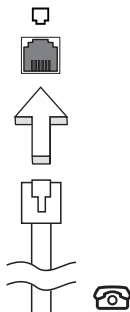

.....

**Pozor! Skontrolujte, či je vami použitý kábel vhodný pre štát, v ktorom sa nachádzate.**

## Zabudovaná funkcia siete

Zabudovaná funkcia siete umožňuje pripojiť počítač k sieti Ethernet.

Ak chcete použiť funkciu siete, pripojte sieťový ethernet kábel k portu (RJ-45) na počítači a ku konektoru siete alebo k hubu vašej siete.

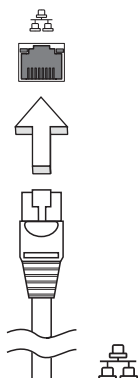

## Univerzálna sériová zbernica (USB)

Port USB 2.0 je vysokorychlostná sériová zbernica, ktorá umožňuje pripojiť USB periférie bez plytvania systémovými zdrojmi.

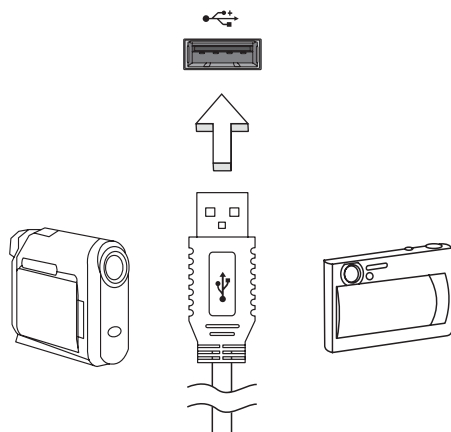



## Port IEEE 1394

IEEE 1394 port počítača umožňuje pripojiť zariadenia podporujúce IEEE 1394, napríklad DVD/CD-RW combo alebo mechaniku DVD-Dual. Podrobnosti nájdete v dokumentácii k vašej videokamere alebo digitálnemu fotoaparátu.

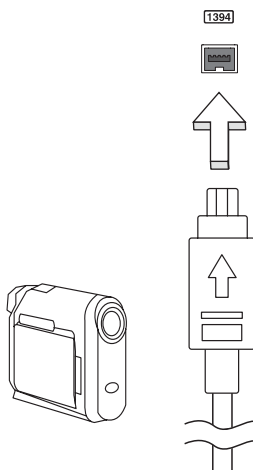

## ExpressCard

ExpressCard je novšia verzia karty PC Card. Je menšia a je vybavená rýchlejším rozhraním, takže ďalej vylepšuje využiteľnosť a možnosti rozšírenia vášho počítača.

Karty ExpressCard podporujú veľké množstvo rozširujúcich doplnkov, vrátane adaptérov na pamäťové karty flash, TV tunerov, pripojenia Bluetooth a adaptérov IEEE 1394B. Karty ExpressCard podporujú aplikácie USB 2.0 a PCI Express.



**Dôležité!** Existujú dva rozličné typy: ExpressCard/54 a ExpressCard/34 (54 mm a 34 mm), každý s rozdielnymi funkciami. Nie všetky sloty ExpressCard podporujú obidva typy. Návod na inštaláciu a používanie karty a jej funkcie nájdete v príručke dodávanej s kartou.

### Vkladanie karty ExpressCard

Vložte kartu do slotu a opatrne zatlačte, kým nedosadne na miesto.

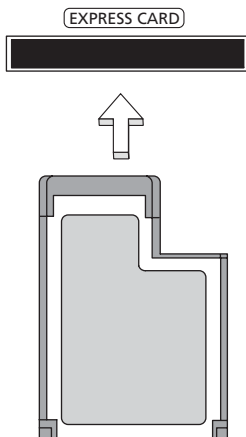

### Vyberanie karty ExpressCard

Pred vybratím karty ExpressCard:

- 1 Ukončíte aplikáciu, ktorá kartu používa.
- 2 Kliknite ľavým tlačidlom na ikonu Odobrať hardvér na paneli úloh a ukončíte operáciu s kartou.
- 3 Zatlačte kartu opatrne do slotu a uvoľnite, aby karta vyskočila. Potom kartu zo slotu vyberte.

## Inštalácia pamäte

Pamäť inštalujte podľa tohto postupu:

- 1 Vypnite počítač, odpojte AC adaptér (ak je pripojený) a vyberte batériu. Preklopte počítač tak, aby ste mali prístup k spodnej strane.
- 2 Odskrutkujte kryt pamäte, zdvihnite a vyberte ho.
- 3 **(a)** Vložte pamäťový modul diagonálne do päťice a **(b)** zľahka ho zatlačte na miesto tak, aby dosadol.

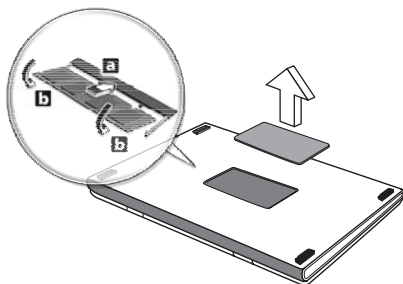

- 4 Vráťte späť kryt pamäte a zaistite ho skrutkou.
- 5 Dajte batériu na svoje miesto a znova pripojte AC adaptér.
- 6 Zapnite počítač.

Počítač automaticky zistí a prekonfiguruje celkovú veľkosť pamäte. Konzultujte prosím s kvalifikovaným technikom alebo kontaktujte vášho predajcu Acer.

## Utilita BIOS

Utilita BIOS je program na hardvérovú konfiguráciu zabudovaný do BIOS-u počítača.

Váš počítač už je správne nakonfigurovaný a optimalizovaný a nie je potrebné spúšťať túto utilitu. Môžete ju však spustiť, ak budete mať nejaké problémy s konfiguráciou.

Ak chcete spustiť utilitu BIOS, stlačte <F2> počas automatického testu POST, keď je na obrazovke zobrazené logo prenosného počítača.

### Zavádzacia sekvencia

Ak chcete nastaviť v utilite BIOS zavádzaciu sekvenciu, spust'ite utilitu BIOS a vyberte z kategórií na obrazovke položku **Boot**.

### Zapnutie obnovy z disku na disk

Ak chcete zapnúť Obnovu z disku na disk (Obnova pevného disku), spust'ite utilitu BIOS a vyberte z kategórií na obrazovke položku **Main**. Vyhľadajte v spodnej časti obrazovky **D2D Recovery** a použite klávesy <F5> a <F6> na nastavenie tejto hodnoty na **Enabled**.

### Heslo

Ak chcete nastaviť heslo pri zavádzaní, spust'ite utilitu BIOS a vyberte z kategórií navrchu obrazovky položku **Security**. Presuňte sa na **Password on boot**: a použite klávesy <F5> a <F6> na zapnutie tejto funkcie.

## Používanie softvéru

### Prehrávanie DVD filmov

Ak je v optickej jednotke nainštalovaná DVD mechanika, môžete na vašom počítači prehrávať DVD filmy.

- 1 Vysuňte DVD mechaniku a vložte DVD disk s filmom; potom DVD mechaniku zatvorte.



**Dôležité!** Ak spúšťáte DVD prehrávač prvýkrát, program vás vyzve na zadanie kódu regiónu. DVD disky sú rozdelené do 6 regiónov. Akonáhle je raz v DVD mechanike nastavený kód regiónu, bude prehrávať len DVD disky tohto regiónu. Kód regiónu je možné nastaviť maximálne päťkrát (vrátane prvého zadania), potom ostane posledné nastavenie kódu regiónu trvalé. Obnovením pevného disku nebude počet zadaní kódu regiónu vymazaný. Informácie o kódoch regiónu DVD filmov nájdete v nasledovnej tabuľke.

- 2 DVD film sa začne prehrávať automaticky o niekoľko sekúnd.

Kód regiónu	Krajina alebo región
1	USA, Kanada
2	Európa, Stredný východ, Južná Afrika, Japonsko
3	Juhovýchodná Ázia, Tchaj-wan, Južná Kórea
4	Latinská Amerika, Austrália, Nový Zéland
5	Bývalé štáty ZSSR, časť Afriky, India
6	Čínska ľudová republika



**Poznámka:** Ak chcete zmeniť kód regiónu, vložte do DVD mechaniky DVD film iného regiónu. Ďalšie informácie nájdete v online Pomocníkovi.

## Správa napájania

Tento počítač je vybavený jednotkou riadenia napájania, ktorá sleduje aktivitu systému. Sleduje sa aktivita jedného alebo viacerých nasledovných zariadení: klávesnica, myš, pevný disk, periférie pripojené k počítaču a grafická pamäť. Ak nie je počas časového úseku (nazvaného časový limit neaktivity) zistená žiadna aktivita, počítač zastaví niektoré alebo všetky tieto zariadenia za účelom úspory energie.

Tento počítač je vybavený schémou riadenia napájania, ktorá podporuje rozhranie ACPI (Advanced Configuration and Power Interface), ktoré poskytuje maximálnu úsporu energie a súčasne maximálny výkon. Systém Windows kompletne riadi spotrebu energie počítača.

# Acer eRecovery Management

Acer eRecovery Management je nástroj na rýchle zálohovanie a obnovu systému. Môžete vytvárať a ukladať zálohu aktuálnej konfigurácie systému na pevný disk, CD alebo DVD. Je možné tiež zálohovať alebo obnoviť obraz predvolený výrobcom, a preinštalovať aplikácie a ovládače.

Acer eRecovery Management obsahuje nasledujúce funkcie:

- 1 Vytvoriť zálohu
- 2 Napáliť zálohu na disk
- 3 Obnovenie

Táto kapitola vás bude sprevádzať každým procesom.



**Poznámka:** Táto funkcia je k dispozícii len v niektorých modeloch. V systémoch, ktoré nemajú zabudovanú optickú mechaniku so zápisom, pripojte pred zadávaním úloh programu Acer eRecovery Management týkajúcich sa optických diskov externú optickú mechaniku so zápisom.

Keď používate aplikáciu Acer eRecovery Management, môže sa pred pokračovaním v práci objaviť výzva na zadanie hesla pre Empowering Technology. Heslo pre Empowering Technology sa nastavuje pomocou panela s nástrojmi Empowering Technology alebo pri prvom spustení aplikácie Acer eLock Management alebo Acer eRecovery Management.

## Vytvoriť zálohu

Jednoducho môžete vytvoriť z obrazovky aplikácie Acer eRecovery Management úplné alebo rýchle (čiastočné) záložné obrazy konfigurácie svojho systému na pevný disk.



**Poznámka:** Fast Backup je k dispozícii len vtedy, ak už je vytvorená úplná záloha – Full Backup.

- 1 Stlačením kombinácie <Alt> + <F10> alebo položkou Acer eRecovery Management na paneli s nástrojmi Empowering Technology spustíte aplikáciu Acer eRecovery Management.
- 2 V okne aplikácie Acer eRecovery Management vyberte typ požadovanej zálohy: **Full** alebo **Fast**.
- 3 Dokončíte proces podľa pokynov na obrazovke.

## Napáliť zálohu na disk

Pomocou stránky **Burn Disc** aplikácie Acer eRecovery Management môžete zapísať obraz predvolený výrobcom, používateľský záložný obraz, aktuálnu konfiguráciu systému alebo záložný obraz aplikácií na disk CD alebo DVD.

- 1 Stlačením kombinácie **<Alt> + <F10>** alebo položkou Acer eRecovery Management na paneli s nástrojmi Empowering Technology spustíte aplikáciu Acer eRecovery Management.
- 2 Prejdite na stránku Burn Disc pomocou tlačidla **Burn Disc**.
- 3 Vyberte typ zálohy (predvolená výrobcom, používateľská, aktuálny systém, aplikácie), ktorú chcete napáliť na disk. Výberom možnosti napálenia používateľskej zálohy sa zapíše na disk naposledy vytvorený záložný obraz.
- 4 Dokončíte proces podľa pokynov na obrazovke.



**Poznámka:** Vyberte možnosť výrobcom predvoleného obrazu, ak chcete napáliť zavádzací disk, ktorý bude obsahovať celý operačný systém počítača, tak ako bol dodaný z výroby. Ak chcete mať disk, ktorého obsah si budete môcť prezerat', a inštalovať z neho vybrané ovládače a aplikácie, vyberte namiesto toho možnosť záložného obrazu aplikácií – tento disk nebude zavádzací.

## Obnovenie

Funkcie obnovenia umožňujú obnoviť systém z obrazu predvoleného výrobcom, z používateľom vytvoreného obrazu alebo z predtým vytvorených záloh na disku CD alebo DVD. Môžete tiež preinštalovať aplikácie a ovládače svojho systému Acer.

- 1 Stlačením kombinácie **<Alt> + <F10>** alebo položkou Acer eRecovery Management na paneli s nástrojmi Empowering Technology spustíte aplikáciu Acer eRecovery Management.
- 2 Prejdite na stránku obnovenia pomocou tlačidla **Restore**.
- 3 Vyberte bod zálohy, z ktorého chcete obnoviť. Môžete tiež vybrať možnosť obnovenia systému z výrobcom predvoleného obrazu, z predtým vytvorenej zálohy na disku CD/DVD, alebo preinštalovať aplikácie a ovládače.
- 4 Dokončíte proces podľa pokynov na obrazovke.



# Riešenie problémov

V tejto kapitole sú uvedené pokyny k riešeniu bežných problémov systému. Ak sa vyskytne problém, prečítajte si najprv tieto inštrukcie a až potom volajte servisného technika. Riešenie závažnejších problémov si vyžaduje otvorenie počítača.

Nepokúšajte sa otvárať počítač sami; kontaktujte vášho predajcu alebo autorizované servisné stredisko, kde nájdete pomoc.

## Tipy na riešenie problémov

Tento prenosný počítač je vybavený rozšíreným systémom, ktorý zobrazuje chybové hlásenia, aby vám pomohol riešiť problémy.

Ak sa objaví systémové hlásenie so správou o chybe alebo sa objaví náznak chyby, pozrite nižšie uvedené „Hlásenia o chybách“. Ak problém nemožno vyriešiť, kontaktujte svojho predajcu. Pozrite **"Vyžiadanie služby" na strane 48**.

## Hlásenia o chybách

Všimnite si, že ak sa objaví správa o chybe, obsahuje aj akcie na jej opravu. V nasledovnej tabuľke nájdete zoznam správ o chybách v abecednom poradí a odporúčané postupy.

Hlásenia o chybách	Akcia opravy
CMOS Battery Bad	Kontaktujte vášho predajcu alebo autorizované servisné stredisko.
CMOS Checksum Error	Kontaktujte vášho predajcu alebo autorizované servisné stredisko.
Disk boot failure	Vložte do disketovej mechaniky (A:) systémovú (spúšťač) disketu a reštartujte stlačením <b>&lt;Enter&gt;</b> .
Equipment configuration error	Stlačte <b>&lt;F2&gt;</b> (počas POST) pre vstup do utility BIOS a potom reštartujte stlačením <b>Exit</b> v utilite BIOS.
Hard disk 0 error	Kontaktujte vášho predajcu alebo autorizované servisné stredisko.
Hard disk 0 extended type error	Kontaktujte vášho predajcu alebo autorizované servisné stredisko.
I/O parity error	Kontaktujte vášho predajcu alebo autorizované servisné stredisko.
Keyboard error or no keyboard connected	Kontaktujte vášho predajcu alebo autorizované servisné stredisko.

Hlásenia o chybách	Akcia opravy
Keyboard interface error	Kontaktujte vášho predajcu alebo autorizované servisné stredisko.
Memory size mismatch	Stlačte <F2> (počas POST) pre vstup do utility BIOS a potom reštartujte stlačením <b>Exit</b> v utilite BIOS.

Ak problémy stále pretrvávajú aj po vykonaní opravných opatrení, kontaktujte prosím svojho predajcu alebo autorizované servisné stredisko. Niektoré problémy možno vyriešiť pomocou utility BIOS.

# Predpisy a poznámky o bezpečnosti

## Prehlásenie FCC

Toto zariadenie bolo testované a spĺňa limity pre digitálne zariadenia triedy B v súlade so smernicami FCC, časť 15. Tieto limity stanovujú podmienky ochrany pred škodlivým rušením v obývaných oblastiach. Toto zariadenie generuje, používa a môže vyžarovať energiu na rádiových frekvenciách a ak nie je nainštalované a používané v súlade s inštrukciami, môže spôsobiť škodlivé rušenie rádiodokomunikácií.

V žiadnom prípade však nemožno zaručiť, že rušenie sa v nejakých konkrétnych situáciách nevyskytne. Ak toto zariadenie spôsobí neželané rušenie rozhlasového alebo televízneho príjmu, čo možno zistiť zapnutím a vypnutím zariadenia, mal by sa užívateľ pokúsiť odstrániť rušenie jedným alebo viacerými nasledovnými opatreniami:

- Zmeňte orientáciu alebo polohu prijímacej antény.
- Zväčšite vzdialenosť medzi zariadením a prijímačom.
- Pripojte zariadenie do inej elektrickej zásuvky než je tá, do ktorej je zapojený prijímač.
- Konzultujte problém s predajcom alebo skúseným technikom pre oblasť rozhlasu/televízie.

## Poznámka: Tienené káble

Všetky prepojenia s inými počítačovými zariadeniami musia byť vykonané pomocou tienených káblov v súlade so smernicami FCC.

## Poznámka: Periférne zariadenia

K tomuto zariadeniu môžu byť pripojené len certifikované periférie (vstupné/výstupné zariadenia, terminály, tlačiarne, atď.), ktoré spĺňajú limity triedy B. Pri používaní periférií bez certifikátu je pravdepodobný výskyt škodlivého rušenia rozhlasového a televízneho príjmu.

## Upozornenie

Zmeny alebo úpravy výslovne neschválené výrobcom môžu obmedziť oprávnenia užívateľov zaručené Federálnou komisiou pre komunikácie (FCC) používať tento počítač.

## Podmienky používania

Toto zariadenie spĺňa Časť 15 Smerníc FCC. Prevádzka je viazaná na splnenie nasledovných dvoch podmienok: (1) toto zariadenie nesmie spôsobovať škodlivé rušenie a (2) toto zariadenie musí odolávať akémukoľvek prijímanému rušeniu, ktoré môže spôsobiť nežiadúcu činnosť.

## Prehlásenie o zhode pre európske krajiny

Spoločnosť Acer týmto prehlasuje, že tento prenosný počítač spĺňa základné požiadavky a ostatné príslušné ustanovenia Smernice 1999/5/EC. (Navštívte prosím <http://global.acer.com/products/notebook/reg-nb/index.htm>, kde nájdete všetky dokumenty.)

## Vyhlásenia k modemu

### TBR 21

Toto zariadenie bolo schválené v súlade s rozhodnutím rady [Council Decision 98/482/EC - "TBR 21"] pre pripojenie jedného terminálu do verejnej komutovanej siete (Public Switched Telephone Network -PSTN). Vzhľadom k rozdielom medzi jednotlivými sieťami PSTN v jednotlivých krajinách však samotný certifikát nie je zárukou úspešného fungovania vo všetkých koncových bodoch PSTN. V prípade problémov najprv kontaktujte dodávateľa vášho zariadenia.

## Zoznam krajín

Členské štáty EÚ v máji 2004: Belgicko, Dánsko, Nemecko, Grécko, Španielsko, Francúzsko, Írsko, Taliansko, Luxembursko, Holandsko, Rakúsko, Portugalsko, Fínsko, Švédsko, Spojené kráľovstvo, Estónsko, Lotyšsko, Litva, Poľsko, Maďarsko, Česká republika, Slovenská republika, Slovinsko, Cyprus a Malta. Používanie je povolené v krajinách Európskej únie a v Nórsku, Švajčiarsku, na Islande a v Lichtenštajnsku. Toto zariadenie musí byť používané v súlade so smernicami a obmedzeniami platnými v krajine, kde sa používa. Ak chcete získať ďalšie informácie, kontaktujte prosím miestne zastúpenie v krajine, kde sa výrobok používa.

## Prehlásenie o kompatibilite laserového zariadenia

CD alebo DVD mechanika používaná v tomto zariadení je výrobok s laserom. Na mechaniku je umiestnený štítok s klasifikáciou CD alebo DVD mechaniky (viď nižšie).

LASEROVÉ ZARIADENIE 1.TRIEDY  
POZOR: PRO OTVORENÍ HROZÍ NEVIDITELNÉ LASEROVÉ ŽIARENIE.  
VYVARUJTE SA OŽIARENIA LÚČOM.

APPAREIL A LASER DE CLASSE 1 PRODUIT  
LASERATTENTION: RADIATION DU FAISCEAU LASER INVISIBLE EN CAS  
D'OUVERTURE. EVITER TOUTE EXPOSITION AUX RAYONS.

LUOKAN 1 LASERLAITE LASER KLASSE 1  
VORSICHT: UNSICHTBARE LASERSTRAHLUNG, WENN ABDECKUNG GEÖFFNET  
NICHT DEM STRAHL AUSSETZEN

PRODUCTO LÁSER DE LA CLASE I  
ADVERTENCIA: RADIACIÓN LÁSER INVISIBLE AL SER ABIERTO. EVITE EXPONERSE  
A LOS RAYOS.

ADVARSEL: LASERSTRLING VEDBNING SE IKKE IND I STRLEN.

VARO! LAVATTAESSA OLET ALTTINA LASERSTEILYLLE.  
WARNING: LASERSTRLNING NR DENNA DEL R ÖPPNAD LTUIJOTA  
STEESEENSTIRRA EJ IN I STRLEN

WARNING: LASERSTRLNING NAR DENNA DEL R ÖPPNADSTIRRA EJ IN I STRLEN  
ADVARSEL: LASERSTRLING NAR DEKSEL PNESSTIRR IKKE INN I STRLEN

## Prehlásenie o LCD pixel

LCD jednotka je vyrobená veľmi presnou technológiou. Napriek tomu môžu občas niektoré body zlyhať a zobraziť sa ako čierne alebo červené bodky. Nemá to vplyv na zaznamenaný obraz a neznamená to závalu.

## Upozornenie o ochrane autorských práv Macrovision

**"Číslo U.S. patentov: č. 4,631,603, 4,819,098, 4,907,093, 5,315,448 a 6,516,132."**

Tento výrobok obsahuje technológiu ochrany autorských práv, ktorá je chránená určitými U.S. patentmi a ďalšími právami intelektuálneho vlastníctva. Macrovision a je určené len pre domáce používanie a na iné obmedzené použitie sa používa, len ak je schválené spoločnosťou Macrovision. Spätná analýza a rozoberanie je zakázané.

## Regulačné prehlásenie k rádiovému zariadeniu



**Poznámka:** Nižšie uvedená regulačná informácia sa týka len modelov vybavených technológiou bezdrôtovej LAN a/alebo Bluetooth.

## Všeobecné

Tento výrobok spĺňa štandardy rádiových frekvencií a ich bezpečnosť pre krajiny alebo regióny, v ktorých bol schválený na bezdrôtové používanie. V závislosti na konfigurácii môže alebo nemusí obsahovať zariadenia s bezdrôtovou rádiovou technológiou (ako sú moduly bezdrôtovej LAN siete a/alebo Bluetooth). Nižšie uvedené informácie sú určené výrobkom s takýmito zariadeniami.

## Európska únia (EÚ)

Smernica R&TTE Directive 1999/5/EC potvrdzuje súlad s nasledujúcim harmonizovaným štandardom:

- **Článok 3.1 písm. (a) Zdravie a bezpečnosť**
  - EN60950-1:2001
  - EN50371:2002
  - EN50360:2002 (Týka sa modelov s funkciou 3G)
- **Článok 3.1(b) EMC**
  - EN301 489-1 V1.4.1:2002
  - EN301 489-17 V1.2.1:2002
  - EN301 489-3 V1.4.1:2002 (Týka sa modelov s bezdrôtovou myšou alebo klávesnicou s frekvenciou 27 MHz)
  - EN301 489-7 V1.2.1:2002 (Týka sa modelov s funkciou 3G)
  - EN301 489-24 V1.2.1:2002 (Týka sa modelov s funkciou 3G)
- **Článok 3.2 Používanie spektra**
  - EN300 328 V1.5.1:2004
  - EN301 893 V1.2.3:2003
  - EN300 220-1 V1.3.1:2000 (Týka sa modelov s bezdrôtovou myšou alebo klávesnicou s frekvenciou 27 MHz)
  - EN300 220-3 V1.1.1:2000 (Týka sa modelov s bezdrôtovou myšou alebo klávesnicou s frekvenciou 27 MHz)
  - EN301 511 V9.0.2:2003 (Týka sa modelov s funkciou 3G)
  - EN301 908-1 V2.2.1:2003 (Týka sa modelov s funkciou 3G)
  - EN301 908-2 V2.2.1:2003 (Týka sa modelov s funkciou 3G)



## Zoznam krajín

Členské štáty EÚ v máji 2004: Belgicko, Dánsko, Nemecko, Grécko, Španielsko, Francúzsko, Írsko, Taliansko, Luxembursko, Holandsko, Rakúsko, Portugalsko, Fínsko, Švédsko, Spojené kráľovstvo, Estónsko, Lotyšsko, Litva, Poľsko, Maďarsko, Česká republika, Slovenská republika, Slovinsko, Cyprus a Malta. Používanie je povolené v krajinách Európskej únie a v Nórsku, Švajčiarsku, na Islande a v Lichtenštajnsku. Toto zariadenie musí byť používané v súlade so smernicami a obmedzeniami platnými v krajine, kde sa používa. Ak chcete získať ďalšie informácie, kontaktujte prosím miestne zastúpenie v krajine, kde sa výrobok používa.

## Bezpečnostné požiadavky FCC RF

Vyžarovaný výstupný výkon karty pre bezdrôtovú LAN sieť Mini-PCI Card a karty Bluetooth je výrazne nižší než sú limity rádiových frekvencií FCC. Napriek tomu by mal byť prenosný počítač používaný tak, aby sa minimalizoval prípadný kontakt s ľudským telom počas bežnej prevádzky:

- 1 Užívateľia sú povinní dodržiavať bezpečnostné pokyny týkajúce sa rádiových frekvencií na zariadeniach s bezdrôtovou technológiou, ktoré obsahuje užívateľská príručka každého zariadenia vybaveného rádiovými frekvenciami.



**Pozor:** V súlade s požiadavkami na vystavenie rádiovým frekvenciám podľa FCC musí byť udržiavaná vzdialenosť osôb a antény integrovanej karty pre bezdrôtovú LAN sieť Mini-PCI Card zabudovanej v oblasti obrazovky najmenej 20 cm (8 palcov).

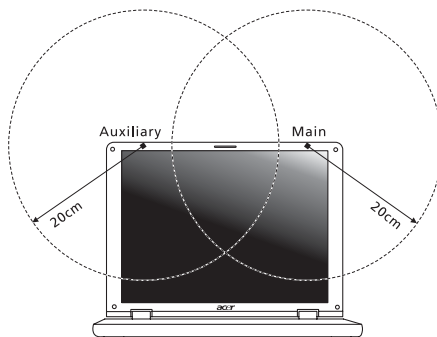



**Poznámka:** Acer Wireless Mini PCI adaptér obsahuje funkciu výberového príjmu. Funkcia slúži na zamedzenie vyžarovania rádiových frekvencií z oboch antén súčasne. Jedna z antén je zvolená automaticky alebo manuálne (užívateľom) kvôli zaisteniu dobrej kvality rádiovej komunikácie.

- 2 Toto zariadenie je určené na používanie vo vnútri, pretože je prevádzkované vo frekvenčnom rozsahu 5,5 až 5,25 GHz. FCC vyžaduje, aby bol tento výrobok používaný vo vnútornom prostredí pre frekvenčný rozsah 5,15 až 5,25 GHz za účelom redukcie možného neželaného rušenia so systémami Mobile Satellite.
- 3 Ako primárni užívatelia pásiem 5,25 až 5,35 GHz a 5,65 až 5,85 GHz sú stanovené radary vysokého výkonu. Tieto radarové stanice môžu spôsobiť rušenie a/alebo poškodenie tohto zariadenia.
- 4 Nesprávna inštalácia alebo neodsúhlasené používanie môže spôsobiť neželané rušenie rádiokomunikácií. Nedovolená manipulácia s internou anténou spôsobí stratu certifikátu FCC a vašej záruky.

## Kanada - Licencia vybraných zariadení s nízkym napätím (RSS-210)

- a Všeobecné informácie
  - Prevádzka je viazaná na splnenie nasledovných dvoch podmienok:
    1. Toto zariadenie nesmie spôsobovať rušenie a
    2. Toto zariadenie musí akceptovať akékoľvek rušenie, vrátane rušenia, ktoré môže spôsobiť nežiadúcu činnosť zariadenia.
- b Prevádzka v pásme 2,4 GHz
  - Aby sa zabránilo rušeniu licencovanej služby, toto zariadenie je určené na prevádzku vo vnútri a inštalácia vo vonkajšom prostredí je predmetom povolenia.
- c Prevádzka v pásme 5 GHz
  - Toto zariadenie pre pásmo 5150-5250 MHz je určené len na používanie vo vnútri, aby sa znížilo prípadné škodlivé rušenie systémov Mobile Satellite.
  - Ako primárni užívatelia pásma 5250-5350 MHz a 5650-5850 MHz sú určené radary s vysokým výkonom (myslí sa tým, že majú prioritu) a tieto radary môžu spôsobiť rušenie a/alebo poškodenie zariadení LELAN (Licence-Exempt Local Area Network).



## LCD panel ergonomic specifications

Design viewing distance	500 mm
Design inclination angle	0.0°
Design azimuth angle	90.0°
Viewing direction range class	Class IV
Screen tilt angle	85.0°
Design screen illuminance	<ul style="list-style-type: none"> <li>• Illuminance level: [250 + (250cos<math>\alpha</math>)] lx where <math>\alpha = 85^\circ</math></li> <li>• Color: Source D65</li> </ul>
Reflection class of LCD panel (positive and negative polarity)	<ul style="list-style-type: none"> <li>• Ordinary LCD: Class I</li> <li>• Protective or Acer CrystalBrite™ LCD: Class III</li> </ul>
Image polarity	Both
Reference white:	<ul style="list-style-type: none"> <li>• Yn</li> </ul>
Pre-setting of luminance and color temperature @ 6500K (tested under BM7)	<ul style="list-style-type: none"> <li>• u'n</li> <li>• v'n</li> </ul>
Pixel fault class	Class II

## Federal Communications Commission Declaration of Conformity

This device complies with Part 15 of the FCC Rules. Operation is subject to the following two conditions: (1) This device may not cause harmful interference, and (2) This device must accept any interference received, including interference that may cause undesired operation.

The following local manufacturer/importer is responsible for this declaration:

Product name:	Notebook PC
Model number:	Z01
Machine type:	Aspire 4720Z/4720/4320
SKU number:	Aspire 4720Z/4720/4320-xxxxx ("x" = 0 - 9, a - z, or A - Z)
Name of responsible party:	Acer America Corporation
Address of responsible party:	333 West San Carlos St. San Jose, CA 95110 USA
Contact person:	Acer Representative
Tel:	1-254-298-4000
Fax:	1-254-298-4147



## Declaration of Conformity

We,

**Acer Computer (Shanghai) Limited**

3F, No. 168 Xizang medium road, Huangpu District,  
Shanghai, China

Contact Person: Mr. Easy Lai

Tel: 886-2-8691-3089 Fax: 886-2-8691-3000

E-mail: [easy\\_lai@acer.com.tw](mailto:easy_lai@acer.com.tw)

Hereby declare that:

Product: Personal Computer

Trade Name: Acer

Model Number: Z01

Machine Type: Aspire 4720G/4720Z/4720/4320

SKU Number: Aspire 4720G/4720Z/4720/4320-xxxxx ("x" = 0~9, a ~ z, or A ~ Z)

Is compliant with the essential requirements and other relevant provisions of the following EC directives, and that all the necessary steps have been taken and are in force to assure that production units of the same product will continue comply with the requirements.

EMC Directive 89/336/EEC as attested by conformity with the following harmonized standards:

- EN55022:1998 + A1:2000 + A2:2003, AS/NZS CISPR22:2002, Class B
- EN55024:1998 + A1:2001 + A2:2003
- EN61000-3-2:2000, Class D
- EN61000-3-3:1995 + A1:2001
- EN55013:2001 + A1:2003 (applied to models with TV function)
- EN55020:2002 + A1:2003 (applied to models with TV function)

Low Voltage Directive 73/23/EEC as attested by conformity with the following harmonized standard:

- **EN60950-1:2001**
- **EN60065:2002 (applied to models with TV function)**

Council Decision 98/482/EC (CTR21) for pan- European single terminal connection to the Public Switched Telephone Network (PSTN).

RoHS Directive 2002/95/EC on the Restriction of the Use of certain Hazardous Substances in Electrical and Electronic Equipment

# Register

## A

- AC adaptér
  - starostlivosť o xiv

## B

- batéria
  - inštalácia 50
  - kontrola úrovne kapacity 51
  - maximalizovanie životnosti 49
  - nabíjanie 51
  - optimalizácia 51
  - podmienky pri vyčerpaní 52
  - prvé použitie 49
  - starostlivosť o xv
  - upozornenie na vyčerpanie batérie 52
  - vlastnosti 49
  - vyberanie 50, 51
- bezpečnosť
  - CD alebo DVD 88
  - heslá 73
  - zámok 38, 73

## C

- caps lock 33
  - na kontrolke 29
- CD-ROM
  - manuálne vysúvanie 46
  - riešenie problémov 46
  - vysúvanie 38
- cestovanie
  - medzinárodné lety 72
  - miestne vychádzky 71

## D

- displej
  - klávesové skratky 36
  - riešenie problémov 45
- dotyková plocha 31
  - klávesová skratka 36
  - používanie 31 – 32
- DVD 81
- DVD filmy
  - prehrávanie 81

## E

- často kladené otázky 45
- číselná klávesnica
  - vložená 33
- čistenie
  - počítač xv
- Euro 37

## F

- FAQ (často kladené otázky). Pozrite si často kladené otázky

## H

- heslo 73
  - typy 73
- hlásenia o chybách 85

## J

- jas
  - klávesové skratky 36

## K

- klávesnica 33
  - klávesové skratky 35
  - klávesy Lock 33
  - Klávesy Windows 34
  - riešenie problémov 46
  - vložená číselná klávesnica 33
- klávesové skratky 35
- Klávesy Windows 34
- kontrolky stavu 29

## L

- LED diódy 29

## M

- modem 75

## N

- nabíjanie
  - kontrola kapacity 51
- Notebook Manager
  - klávesová skratka 35
- num lock 33
  - na kontrolke 29

## O

- otázky
  - nastavenie umiestnenia pre modem 46

## P

- pamäť
  - inštalácia 79
- podpora
  - informácia 48
- počítač
  - bezpečnosť 73
  - cestovanie v mieste 71
  - čistenie xv
  - funkcie 17
  - klávesnice 33
  - kontrolky 29
  - medzinárodné cesty 72
  - na kontrolke 29
  - odpojenie 69
  - používanie v domácej kancelárii 71
  - prenášanie 69
  - prenášanie domov 70
  - riešenie problémov 85
  - starostlivosť o xiv
  - vypnutie xiii
- pohľad
  - sprava 21
  - spredu 20
  - zľava 20
  - zozadu 21
- pohľad spredu 19
- pohľad zľava 19
- Port IEEE 1394 77
- porty 75
- pripojenie
  - sieť 76
- prístup na médium
  - na kontrolke 29
- problémy 45
  - CD-ROM 46

- displej 45
- klávesnica 46
- riešenie problémov 85
- spustenie 45
- tlačiareň 46

## R

- Režim hibernácie
  - klávesová skratka 36
- reproduktory
  - klávesová skratka 36
  - riešenie problémov 45
- riešenie problémov 85
  - typy 85

## S

- scroll lock 33
- sieť 76
- správy
  - chyba 85
- starostlivosť
  - AC adaptér xiv
  - batéria xv
  - počítač xiv
- svetlá kontroliek 29

## T

- tlačiareň
  - riešenie problémov 46

## U

- univerzálna sériová zbernica (USB) 76
- Utilita BIOS 80

## Z

- zvuk 39
  - riešenie problémov 45