

# Séria Aspire 5050/3050

Užívateľská príručka

Copyright © 2006. Acer Incorporated.  
Všetky práva vyhradené.

Užívateľská príručka série Aspire 5050/3050  
Pôvodné vydanie: 11/2006

V informáciách obsiahnutých v tejto publikácii môžu byť pravidelne vykonávané zmeny alebo revízie bez povinnosti oboznamovať s nimi akúkoľvek osobu. Takéto zmeny budú začlenené do nových vydaní tejto príručky alebo doplnkových dokumentov a publikácií. Táto spoločnosť nevyjadruje záruky, slovné ani odvodené, pokiaľ ide o obsah tejto publikácie a výslovne sa zrieka implicitných záruk predajnosti alebo spôsobilosti na zvláštny účel.

Číslo modelu, sériové číslo a informácia o dátume a mieste zakúpenia sú uvedené nižšie. Sériové číslo a číslo modelu je vyznačené na štítku prilepenom na vašom počítači. Všetok písomný styk týkajúci sa vášho výrobku by mal obsahovať sériové číslo, číslo modelu a informáciu o zakúpení.

Žiadna časť tejto publikácie nemôže byť reprodukováaná, ukladaná v systéme rešerší alebo odovzdávaná, v žiadnej podobe alebo akokoľvek inak, elektroniccky, mechaniccky, fotokópiou, nahrávaním alebo inak, bez predchádzajúceho súhlasu od spoločnosti Acer.

Prenosný počítač série Aspire 5050/3050

Číslo modelu: \_\_\_\_\_

Sériové číslo: \_\_\_\_\_

Dátum zakúpenia: \_\_\_\_\_

Miesto zakúpenia: \_\_\_\_\_

Acer a logo Acer sú registrované obchodné známky Acer Incorporated. Ostatné názvy výrobkov alebo obchodné známky sú použité len na identifikačné účely a patria príslušným spoločnostiam.

# Informácie pre vašu bezpečnosť a pohodlie

## Pokyny k bezpečnosti

Starostlivo si prečítajte tieto pokyny. Uschovajte tento dokument pre prípadné použitie v budúcnosti. Dodržiavajte všetky upozornenia a pokyny vyznačené na výrobku.

### Pred čistením výrobok vypnite

Pred čistením odpojte tento výrobok z elektrickej zásuvky. Nepoužívajte tekuté čistiace prostriedky a čistiace spreje. Na čistenie použite navlhčenú tkaninu.

### UPOZORNENIE týkajúce sa zástrčky pri odpájaní zariadenia

Pri zapájaní a odpájaní napájania k napájacej jednotke dodržiavajte nasledujúce pokyny:

Pred pripojením napájacieho kábla k výstupu striedavého napätia nainštalujte napájaciu jednotku.

Pred odobratím napájacej jednotky z počítača odpojte napájací kábel.

Ak je systém vybavený viacerými zdrojmi napájania, odpojte od systému napájanie tak, že odpojíte všetky napájacie káble od zdroja napájania.

### UPOZORNENIE týkajúce sa prístupnosti

Skontrolujte, či je napájacia zásuvka, do ktorej pripájate napájací kábel, ľahko prístupná a umiestnená čo najbližšie k zariadeniu. Ak potrebujete odpojiť napájanie zariadenia, zabezpečte odpojenie napájacieho kábla z elektrickej zásuvky.

### UPOZORNENIE týkajúce sa ochrannej karty v zásuvke na karty PCMCIA a Express

Počítač sa dodáva s plastovými kartami nainštalovanými v zásuvke na karty PCMCIA a Express. Ochranné plastové karty chránia zásuvku pred prachom, kovovými predmetmi a inými časticami. Odložte si ochrannú plastovú kartu pre prípad, že nebudete používať kartu PCMCIA a Express.

### VAROVANIE týkajúce sa počúvania

Z dôvodu ochrany sluchu dodržiavajte tieto pokyny.

- Hlasitosť zvyšujte postupne, až kým nebudete počuť zreteľne a pohodlne.
- Nezvyšujte úroveň hlasitosti po tom, čo sa vaše uši prispôbia nastavenej hlasitosti.
- Nepočúvajte hudbu dlhodobo nahlas.
- Nezvyšujte úroveň hlasitosti kvôli prehlúšeniu hlučného okolia.
- Ak nepočujete ľudí hovoriacich okolo vás, znížte hlasitosť.

## Upozornenia

- Nepoužívajte tento výrobok v blízkosti vody.
- Neukladajte tento výrobok na nestabilné vozíky, stojany a stoly. Ak výrobok spadne, môže sa vážne poškodiť.
- Sloty a otvory sú určené na vetranie, zabezpečujú spoľahlivú činnosť výrobku a chránia ho pred prehriatím. Tieto otvory nesmú byť zakrývané ani upchávané. Tieto otvory nesmú byť nikdy zakryté položením výrobku na posteľ, pohovku, vankúš alebo iný podobný mäkký povrch. Tento výrobok nesmie byť nikdy umiestnený v blízkosti radiátora alebo žiariča tepla alebo do prostredia bez dostatočnej ventilácie.
- Nikdy nekladajte žiadne predmety do výrobku cez sloty. Mohli by sa dotknúť miest s vysokým napätím alebo spôsobiť skrat súčiastok, čo môže mať za následok požiar alebo úraz elektrickým prúdom. Nikdy nelejte na výrobok ani žiadnu jeho časť kvapalinu.
- Z dôvodu ochrany pred poškodením vnútorných komponentov a vytečením batérie neumiestňujte tento výrobok na vibrujúci povrch.
- Nikdy nepoužívajte výrobok pri športovaní, cvičení ani v žiadnom inom vibrujúcom prostredí, ktoré by mohlo spôsobiť skrat alebo poškodenie otáčavých zariadení, pevného disku, optickej mechaniky alebo až ohrozenie zo strany lítiovej batérie.

## Používanie napájania elektrinou

- Tento výrobok musí byť napájaný takým typom napájania, ktorý je uvedený na štítku na výrobku. Ak si nie ste istí dostupným typom napájania, obráťte sa na svojho predajcu alebo miestnu energetickú spoločnosť.
- Je zakázané klásiť na kábel napájania akékoľvek predmety. Neumiestňujte výrobok na miesta, kde budú ľudia stúpať na kábel.
- Ak používate s výrobkom predlžovací kábel, uistite sa, že celková prúdová kapacita zariadenia zapojeného do predlžovacieho kábla neprekračuje prúdovú kapacitu predlžovacieho kábla. Uistite sa tiež, či celková kapacita všetkých výrobkov zapojených do elektrickej zásuvky neprekračuje kapacitu poistky.
- Nepretáždajte elektrickú zásuvku alebo viacnásobnú zásuvku tým, že do nej zapojíte príliš veľa zariadení. Celkové zaťaženie systémom nesmie presiahnuť 80% menovitého výkonu prípojky. Ak používate viacnásobnú zásuvku, celkové zaťaženie systémom nesmie presiahnuť 80% jej menovitého výkonu.
- AC adaptér tohto výrobku je vybavený trojžilovým uzemneným konektorom. Konektor napájania je určený len pre uzemnenú elektrickú zásuvku. Pred pripojením AC adaptéra sa presvedčte, či je elektrická zásuvka správne uzemnená. Nezapájajte konektor do neuzemnenej elektrickej zásuvky. Podrobnosti získate od svojho elektrikára.



**Pozor! Uzemňovací kolík je bezpečnostná funkcia. Používanie elektrickej zásuvky, ktorá nie je správne uzemnená, môže mať za následok úder elektrickým prúdom a/alebo zranenie.**



**Poznámka:** Uzemňovací kolík tiež poskytuje dobrú ochranu pred nežiaducim šumom produkovaným inými blízko umiestnenými elektrickými zariadeniami, ktoré môžu rušiť výkon tohto výrobku.

- Používajte len správny typ sady napájania pre tento prístroj (je súčasťou krabice s príslušenstvom). Je potrebné použiť' odpojiteľný typ: Kábel uvedený v UL/s certifikátom CSA, typ SPT-2, dimenzovaný minimálne pre 7 A 125 V, zhodný s VDE alebo jeho ekvivalent. Maximálna dĺžka je 4,6 metra (15 stôp).

## Oprava výrobku

Nepokúšajte sa opraviť výrobok sami. Otváranie alebo odoberanie krytov môže spôsobiť dotyk s miestom pod vysokým napätím alebo iné riziká. Všetky opravy prenechajte kvalifikovanému servisnému personálu.

Odpojte výrobok z elektrickej zásuvky a nahláste opravu kvalifikovanému servisnému personálu v týchto prípadoch:

- Napájací kábel je poškodený alebo polámaný.
- Došlo k poliatiu výrobku kvapalinou.
- Výrobok bol vystavený dažďu alebo vode.
- Došlo k pádu výrobku alebo bol jeho obal poškodený.
- Výkon výrobku sa značne zmenil, čo poukazuje na nutnosť' opravy.
- Výrobok pri dodržaní prevádzkových pokynov nepracuje správne.



**Poznámka:** Nastavujte len tie ovládacie prvky, ktoré sú popísané v prevádzkových pokynoch. Nesprávne nastavenie ostatných ovládacích prvkov môže spôsobiť' poškodenie a často si vyžaduje spoluprácu kvalifikovaného technika za účelom uvedenia výrobku do normálneho stavu.

## Výmena batérie

Prenosný počítač používa lítiové batérie. Pri výmene batérie používajte rovnaký typ, aký bol dodaný s výrobkom. Pri používaní inej batérie hrozí riziko požiaru alebo explózie.



**Pozor! Pri nesprávnom zaobchádzaní s batériami hrozí ich výbuch. Je zakázané rozoberať' batérie a vhadzovať' ich do ohňa. Ukladajte ich mimo dosah detí. Použité batérie likvidujte podľa vašich miestnych predpisov.**

## Bezpečnosť' telefónnej linky

- Pred opravou alebo rozoberaním tohto zariadenia je potrebné odpojiť' všetky telefónne linky zo zásuvky.

- Vyvarujte sa používania telefónu (iného než bezdrôtového) počas búrky. Hrozí úraz elektrickým prúdom spôsobený bleskom.



.....

**Pozor! Z bezpečnostných dôvodov nepoužívajte pri pridávaní alebo výmene komponentov nekompatibilné súčiastky. O možnostiach zakúpenia sa poradte so svojim lokálnym distribútorom.**

## Ďalšie informácie o bezpečnosti

Zariadenie a príslušenstvo k nemu môže obsahovať malé časti. Uschovávajújte ho mimo dosahu malých detí.

## Prevádzkové prostredie



.....

**Pozor! Z bezpečnostných dôvodov pri nasledujúcich podmienkach vypnite všetky zariadenia s bezdrôtovým alebo rádiovým prenosom. Medzi takéto zariadenia patria: bezdrôtová sieť LAN (WLAN), Bluetooth alebo 3G (ale aj iné).**

Nezabudnite dodržiavať špeciálne predpisy týkajúce sa niektorých oblastí a vždy vypnite svoje zariadenie, keď je jeho používanie zakázané alebo vtedy, ak môže spôsobiť rušenie alebo hrozí nebezpečenstvo. Zariadenie používajte len v jeho bežných prevádzkových polohách. Toto zariadenie pri štandardnom používaní a vtedy, ak je zariadenie samotné (a anténa, ktorou je vybavené) umiestnené vo vzdialenosti najmenej 15 cm (5/8 palca) od tela (pozrite obrázok dole) spĺňa predpisy týkajúce sa vystavenia účinkom rádiového žiarenia. Zariadenie sa nesmie dotýkať žiadneho kovu a musí byť umiestnené vo vyššie uvedenej vzdialenosti od tela. Aby bolo prenášanie súborov a správ úspešné, zariadenie vyžaduje pripojenie k sieti v dobrej kvalite. V určitých prípadoch môže prebiehať prenos súborov alebo správ s oneskorením až do doby, kým bude takéto pripojenie k dispozícii. Skontrolujte, či sú hore uvedené pokyny k odstupe dodržiavané, kým nebude prenos dokončený. Časti zariadenia sú magnetické. Kovové materiály môžu byť pritáhované k zariadeniu. Osoby so sluchovými pomôckami by nemali držať zariadenie blízko ucha so sluchovou pomôckou. Neumiestňujte blízko zariadenia kreditné karty ani iné magnetické úložné médiá, pretože informácie na nich uložené môžu byť vymazané.

## Lekárske prístroje

Prevádzka akéhokoľvek zariadenia s rádiovým prenosom (vrátane bezdrôtových telefónov) môže rušiť funkčnosť nedostatočne chránených lekárskeho prístrojov. Ak máte nejaké otázky, obráťte sa na lekára alebo na výrobcu lekárskeho prístroja so žiadosťou o informácie, či je lekársky prístroj dostatočne chránený pre externú rádiovú energiu. Ak sa nachádzate v nejakom zdravotníckom zariadení, kde to predpisy zakazujú, vypnite svoje zariadenie. Nemocnice a zdravotné strediská môžu používať prístroje, ktoré sú citlivé na externé rádiové prenosy.

**Kardiostimulátory** Výrobcovia kardiostimulátorov odporúčajú v záujme ochrany pred možným rušením kardiostimulátora, aby bola vzdialenosť medzi bezdrôtovými zariadeniami a kardiostimulátorom minimálne 15,3 cm (6 palcov). Tieto odporúčania sú v súlade s nezávislým výskumom a odporúčaniami Výskumu bezdrôtovej technológie (Wireless Technology Research). Osoby s kardiostimulátorom musia dodržiavať nasledujúce pokyny:

- Držte zariadenie vždy vo vzdialenosti najmenej 15,3 cm (6 palcov) od kardiostimulátora.
- Nenoste zariadenie blízko kardiostimulátora, ak je zapnuté. Ak máte podozrenie na rušenie, vypnite zariadenie a premiestnite ho.

**Sluchové pomôcky** Niektoré digitálne bezdrôtové zariadenia môžu rušiť sluchové pomôcky. Ak dôjde k rušeniu, obráťte sa na svojho poskytovateľa služby.

## Vozidlá

Rádiofrekvenčné signály môžu ovplyvňovať nesprávne nainštalované alebo nedostatočne tienené elektronické systémy v motorových vozidlách, napríklad elektronické vstrekovacie palivové systémy, elektronické protišmykové (protiblokovacie) brzdové systémy, elektronické systémy ovládania rýchlosti a systémy airbag. Ak potrebujete ďalšie informácie, obráťte sa na výrobcu vozidla alebo iného doplnkového vybavenia (alebo na jeho zástupcov). Opravovať alebo inštalovať zariadenie do vozidla môže len kvalifikovaný personál. Nesprávna inštalácia alebo oprava môžu byť nebezpečné a spôsobiť neplatnosť záruky na zariadenie. Pravidelne kontrolujte, či sú všetky bezdrôtové zariadenia vo vozidle nainštalované správne a funkčné. Neuskladňujte ani nedržte v blízkosti zariadenia, jeho súčastí a doplnkov žiadne horľavé kvapaliny, plyny ani žiadne výbušné materiály. Nezabudnite, že vo vozidlách vybavených systémom airbag sa môže pod vplyvom veľkého tlaku airbag nafúknuť. Neumiestňujte do blízkosti airbagu ani do priestoru nafúknutia airbagu žiadne predmety, vrátane nainštalovaných alebo prenosných bezdrôtových zariadení. Ak je bezdrôtové zariadenie určené na používanie vo vozidle nesprávne nainštalované a airbag sa nafúkne, môže dôjsť k vážnemu úrazu. Používanie zariadenia počas letu v lietadle je zakázané. Pred nástupom na palubu lietadla vypnite zariadenie. Používanie bezdrôtových zariadení v lietadle môže byť prevádzke lietadla nebezpečné, ruší bezdrôtovú telefónnu sieť a môže byť nezákonné.

## Potenciálne výbušné prostredie

Keď sa nachádzate v oblasti s potenciálne výbušnou atmosférou, vypnite zariadenie a dodržiavajte všetky značky a pokyny. Medzi potenciálne výbušné atmosféry patria oblasti, kde sa odporúča vypnúť motor vozidla. Rádiové vlny môžu v takomto prostredí spôsobiť výbuch alebo požiar, ktoré môžu mať za následok poškodenie zdravia alebo dokonca smrť. Na čerpacích staniciach a v blízkosti čerpacích staníc plynu vypnite zariadenie. Dodržiavajte obmedzenia používania rádiových zariadení v skladoch paliva, chemických továrňach alebo tam, kde dochádza k odstreľovacím prácam. Oblasti s potenciálne výbušným prostredím sú často, ale nie vždy, jasne označené. Patria sem podpalubia na člnoch, zariadenia na prepravu alebo skladovanie chemických látok, vozidlá jazdiace na skvapalnený plyn (napríklad propán-bután) a oblasti, kde vzduch obsahuje chemikálie alebo častice, ako sú zrnká, prach alebo kovové častice.

## Tiesňové volanie

**Upozornenie:** Pomocou tohto zariadenia nemožno uskutočňovať tiesňové volania. Ak chcete volať tiesňovú linku, musíte voliť číslo pomocou mobilného telefónu alebo iného telefónneho hlasového systému.

## Pokyny na likvidáciu

Po vyradení z prevádzky toto elektronické zariadenie nezhadzujte do odpadu. V záujme minimalizovania dopadov na životné prostredie a jeho ochrany prosím recyklujte. Podrobné informácie o pokynoch na likvidáciu elektrických a elektronických zariadení (Waste from Electrical and Electronics Equipment - WEEE) nájdete na <http://global.acer.com/about/sustainability.htm>.

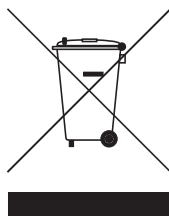

## Informácie o ortuti

Pre projektory alebo elektronické produkty vybavené LCD/CRT monitorom alebo obrazovkou:

Svetelné zdroje obsiahnuté v tomto výrobku obsahujú ortuť a musia byť recyklované alebo s nimi musí byť naložené v súlade s miestnymi, štátnymi alebo federálnymi zákonmi. Pre ďalšie informácie kontaktujte Electronic Industries Alliance na [www.eiae.org](http://www.eiae.org). Informácie o nakladaní so svetelnými zdrojmi nájdete na [www.lamprecycle.org](http://www.lamprecycle.org).







ENERGY STAR je vládny program (v spolupráci s verejným a súkromným sektorom) na podporu ochrany životného prostredia prostredníctvom efektívneho využitia bez znižovania kvality alebo obmedzovania funkcií. Výrobky, ktoré sú súčasťou programu ENERGY STAR, redukujú množstvo plynných emisií spôsobujúcich skleníkový efekt a dodržiavajú prísne normy stanovené americkým Úradom na ochranu životného prostredia (Environmental Protection Agency – EPA) a americkým Ministerstvom energetiky (Department of Energy – DOE). V priemere 75 % všetkej elektrickej energie spotrebujú domácnosti na napájanie vypnutej spotrebnej elektroniky. Výrobky zaradené do programu ENERGY STAR spotrebujú až o 50 % menej energie než bežné zariadenia. Ďalšie informácie nájdete na webovej stránke <http://www.energystar.gov> a <http://www.energystar.gov/powermanagement>.

Spoločnosť Acer ako partner ENERGY STAR prehlasuje, že tento výrobok zodpovedá predpisom ENERGY STAR o energetickej účinnosti.

Tento výrobok je vybavený systémom správy napájania:

- Aktivuje režim spánku obrazovky po 15 minútach nečinnosti.
- Aktivuje režim spánku obrazovky po 30 minútach nečinnosti.
- Počítač sa z režimu spánku aktivuje stlačením vypínača.
- Ďalšie nastavenia správy napájania sú k dispozícii prostredníctvom aplikácie Acer ePower Management.

## Tipy a informácie o pohodlnom používaní

Užívatelia počítačov sa môžu pri ich dlhotrvajúcom používaní sťažovať na namáhanie zraku a bolesti hlavy. Užívatelia sú tiež pri mnohohodinovej práci pred počítačom vystavení riziku fyzickej ujmy. Dlhé pracovné periódy, zlé držanie tela, zlé pracovné návyky, stres, neprimerané pracovné podmienky, zdravie osoby a iné faktory môžu významne zvýšiť riziko fyzickej ujmy.

Nesprávne používanie počítača môže viesť k syndrómu karpálneho tunela, zápalom šliach, zápalom šľachovej pošvy. Na rukách, zápästiach, pažiach, ramenách, šiji alebo na chrbtici sa môžu objaviť nasledovné symptómy:

- znížená citlivosť, pocit pálenia alebo brnenia
- bolestivosť alebo citlivosť na dotyk
- bolesti, opuchliny alebo búšenie
- stuhnutie alebo napätie
- pocit chladu alebo slabosť

Ak máte tieto symptómy alebo nejaké iné opakujúce sa alebo pretrvávajúce ťažkosti a/alebo bolesti týkajúce sa používania počítača, konzultujte ich ihneď so svojim lekárom a informujte oddelenie bezpečnosti a zdravia vašej spoločnosti.

V nasledujúcej časti nájdete niekoľko tipov na pohodlnejšie používanie počítača.

### Nájdite si svoje pohodlné miesto

Vyhľadajte si svoje pohodlné miesto nastavením uhla monitora, používajte oporu na nohy alebo si prispôbte výšku sedenia tak, aby ste dosiahli maximálne pohodlie. Dodržte nasledovné tipy:

- vyhýbajte sa príliš dlhému zotrvaniu v jednej pevnej polohe
- nehrbte sa a/alebo nezakláňajte dozadu
- aby ste odstránili stuhnutie svalov na nohách, pravidelne vstaňte a prejdite sa
- doprajte svojej šiji a chrbtici krátke prestávky
- vyhnite sa napínaniu svalov alebo krčeniu ramien
- nainštalujte si správne externú obrazovku, klávesnicu a myš tak, aby pohodlne na dosah
- ak pozeráte častejšie na monitor než do dokumentov, umiestnite obrazovku v strede stola a minimalizujte tak namáhanie šije

### Dbajte na svoj zrak

Mnohohodinové pozeranie, nesprávne unavujúce okuliare alebo kontaktné šošovky, odlesk, nadmerné osvetlenie miestnosti, zle zaostrené obrazovky, veľmi malé typy písma a obrazovka s nízkym kontrastom môže vaše oči unavovať. V nasledujúcej časti nájdete odporúčania, ako redukovať namáhanie očí.

## Oči

- Doprajte svojim očiam častejšie oddych.
- Pravidelne sa očami pozrite mimo monitora a zaostrite na vzdialenejší bod.
- Častejšie žmurkanie očí pomáha pred ich vysúšaním.

## Obrazovka

- Udržiavajte obrazovku vyčistenú.
- Hlavu držte vyššie než je horný okraj obrazovky, tak aby oči smerovali pri pozeraní na stred obrazovky smerom nadol.
- Nastavte jas a/alebo kontrast obrazovky na úroveň pohodlnú z hľadiska vylepšenej čitateľnosti textu a jasnosti grafiky.
- Eliminujte odlesk a odrazy:
  - vhodným umiestnením obrazovky vzhľadom k oknu alebo inému zdroju svetla
  - minimalizujte osvetlenie miestnosti pomocou závesov, roliet a žalúzií
  - používajte pracovnú lampu
  - zmeňte uhol pohľadu na obrazovku
  - používajte filter na redukciu odlesku
  - používajte tienidlo obrazovky, napríklad kus lepenky predlžujúci vrchný okraj obrazovky
- Nenastavujte vašu obrazovku do nevhodného uhla pohľadu.
- Vyhýbajte sa dlhšiemu pohľadu na jasné svetelné zdroje, napríklad otvorené okná.

## Vypestujte si dobré pracovné návyky

Aby bolo používanie počítača viac upokojujúce a produktívnejšie, vypestujte si nasledovné pracovné návyky.

- Doprajte si častejšie a pravidelne krátke prestávky.
- Urobte niekoľko strečingových cvičení.
- Ak je to možné, častejšie sa nadýchajte čistého vzduchu.
- Pravidelne cvičte a udržiavajte svoje telo zdravé.



.....

**Pozor! Neodporúčame vám používať počítač na pohovke alebo v posteli. Ak to nie je nevyhnutné, pracujte len v krátkych časových intervaloch, pravidelne si doprajte prestávku a strečingové cvičenia.**



.....

**Poznámka:** Ďalšie informácie nájdete v časti "**Predpisy a poznámky o bezpečnosti**" na strane 84 v **AcerSystem User's Guide**.

# Hneď na úvod

Radi by sme vám poďakovali za rozvoj prenosných počítačov série Acer - vašej voľby pre vaše mobilné počítačové potreby.

## Vaše príručky

Aby sme vám pomohli s používaním Acer, vytvorili sme pre vás sadu príručiek:



V prvom rade plagát **Práve začíname...**, ktorý vám pomôže začať s nastavením vášho počítača.



Obsahom tlačenej **Užívateľskej príručky** sú základné funkcie a vlastnosti vášho nového počítača. Informácie o tom, ako vám počítač pomôže byť produktívnejší, nájdete v **AcerSystem User's Guide**. Táto príručka obsahuje podrobné informácie o systémových programoch, obnove dát, možnostiach rozšírenia a riešení problémov. Okrem toho obsahuje informácie o záruke a všeobecné vyhlásenia k predpisom a bezpečnosti. Je dostupná vo formáte PDF a je umiestnená vo vašom prenosnom počítači. Ak si chcete pozrieť jej obsah, postupujte podľa nasledovných krokov:

- 1 Kliknite na  **Štart, Všetky programy, AcerSystem.**
- 2 Kliknite na **AcerSystem User's Guide.**

**Poznámka:** Prezeranie súboru vyžaduje Adobe Reader. Ak na vašom počítači nie je Adobe Reader nainštalovaný, kliknutím na **AcerSystem User's Guide** sa najprv spustí inštalácia programu Adobe Reader. Inštaláciu dokončíte podľa inštrukcií, ktoré uvidíte na obrazovke. Inštrukcie ako používať Adobe Reader nájdete v menu **Pomocník a Podpora**.

## Základy starostlivosti a tipy na používanie počítača

### Zapnutie a vypnutie počítača

Ak chcete zapnúť počítač, jednoducho stlačte a pust'te tlačidlo Power, ktoré sa nachádza pod LCD obrazovkou, vedľa kláves rýchleho spustenia. Umiestnenie tlačidla Power si pozrite v **"Pohľad spredu" na strane 15**.

Ak chcete počítač vypnúť, použite jeden z týchto spôsobov:

- Použite príkaz systému Windows Vypnúť

Kliknite na **Štart**, **Vypnúť počítač**, potom kliknite na **Vypnúť**.

- Použite tlačidlo Power

Počítač je možné taktiež vypnúť zatvorením veka obrazovky alebo stlačením klávesovej skratky pre režim spánku **<Fn> + <F4>**.



**Poznámka:** Ak nie je možné počítač vypnúť bežným spôsobom, stlačte a podržte tlačidlo Power dlhšie ako štyri sekundy. Keď vypnete počítač a chcete ho znova zapnúť, počkajte najmenej dve sekundy pre jeho opätovným zapnutím.

## Starostlivosť o počítač

Počítač vám bude slúžiť tak dobre, ako sa budete o neho starať.

- Nevystavujte počítač priamemu slnečnému svetlu. Neumiestňujte ho do blízkosti zdrojov tepla, napríklad radiátorov.
- Nevystavujte počítač teplotám nižším než 0 °C (32 °F) alebo vyšším ako 50 °C (122 °F).
- Vyvarujte sa pôsobeniu magnetických polí na počítač.
- Nevystavujte počítač pôsobeniu dažďa alebo vlhka.
- Nelejte na počítač vodu alebo inú kvapalinu.
- Chráňte počítač pred silným otrasom a vibráciou.
- Nevystavujte počítač pôsobeniu prachu a špiny.
- Nikdy neumiestňujte žiadne predmety na počítač.
- Obrazovku počítača zatvárajte opatrne.
- Nikdy neumiestňujte počítač na nerovné plochy.

## Starostlivosť o AC adaptér

Tu je niekoľko rád k starostlivosti o AC adaptér:

- Nezapájajte adaptér do žiadneho iného zariadenia.
- Nestúpajte na kábel napájania ani na neho neumiestňujte žiadne ťažké predmety. Kábel napájania a ostatné káble umiestňujte tak, aby nikomu neprekážali.
- Pri odpájaní napájacieho kábla ho naťahajte za kábel, ale za zástrčku.
- Ak používate predlžovací kábel, celková prúdová kapacita pripojeného zariadenia by nemala prekročiť prúdovú kapacitu kábla. Taktiež celková kapacita všetkých zariadení zapojených do elektrickej zásuvky nesmie prekročiť kapacitu poistky.

## Starostlivosť o batériu

Zopár rád k starostlivosti o batériu:

- Používajte len batérie rovnakého typu. Pred vyberaním alebo výmenou batérie počítač vypnite.
- Batérie nerozoberajte. Ukladajte ich mimo dosah detí.
- Použité batérie likvidujte podľa vašich miestnych predpisov. Ak je možné, recyklujte ich.

## Čistenie a údržba

Keď čistíte počítač, postupujte nasledovne:

- 1 Vypnite počítač a vyberte batériu.
- 2 Odpojte AC adaptér.
- 3 Používajte mäkkú navlhčenú tkaninu. Nepoužívajte tekuté ani aerosólové čistiace prostriedky.

Ak sa prihodí jedna z týchto vecí:

- počítač spadol alebo bol poškodený;
- počítač nepracuje obvyklým spôsobom

Pozrite si prosím **"Často kladené otázky"** na strane 45.

<b>Informácie pre vašu bezpečnosť a pohodlie</b>	<b>iii</b>
Pokyny k bezpečnosti	iii
Ďalšie informácie o bezpečnosti	vi
Prevádzkové prostredie	vi
Lekárske prístroje	vi
Vozidlá	vii
Potenciálne výbušné prostredie	vii
Tiesňové volanie	viii
Pokyny na likvidáciu	viii
Tipy a informácie o pohodlnom používaní	x
<b>Hneď na úvod</b>	<b>xii</b>
Vaše príručky	xii
Základy starostlivosti a tipy na používanie počítača	xii
Zapnutie a vypnutie počítača	xii
Starostlivosť o počítač	xiii
Starostlivosť o AC adaptér	xiii
Starostlivosť o batériu	xiv
Čistenie a údržba	xiv
<b>Acer Empowering Technology</b>	<b>1</b>
Heslo aplikácie Empowering Technology	1
Acer eNet Management	2
Acer ePower Management	4
Acer ePresentation Management	7
Acer eDataSecurity Management	8
Acer eLock Management	9
Acer eRecovery Management	11
Acer eSettings Management	13
Windows Mobility Center	14
<b>Zoznámte sa s vašim prenosným počítačom Acer</b>	<b>15</b>
Pohľad spredu	15
Pohľad spredu (zatvorený)	16
Pohľad zľava	17
Pohľad sprava	17
Pohľad zozadu	18
Pohľad zdola	19
<b>Vlastnosti</b>	<b>20</b>
<b>Kontroly</b>	<b>25</b>
<b>Tlačidlá rýchleho spustenia</b>	<b>26</b>
<b>Dotyková plocha</b>	<b>27</b>
Základy používania dotykovej plochy	27
<b>Používanie klávesnice</b>	<b>29</b>
Lock klávesy a vstavaná číselná klávesnica	29
Klávesy Windows	30
Klávesové skratky	31
Špeciálne klávesy	33

<b>Vysúvanie optickej mechaniky (CD alebo DVD)</b>	<b>34</b>
<b>Používanie bezpečnostného zámku počítača</b>	<b>34</b>
<b>Zvuk</b>	<b>35</b>
Nastavenie hlasitosti	35
<b>Telefonovanie Acer Bluetooth® VoIP</b>	<b>36</b>
1. Zoznámte sa s telefónom VoIP	36
1.1 Obsah balenia	36
1.2 Schéma	36
1.3 Kontrolky LED	37
1.4 Nabíjanie telefónu	37
2. Pripojenie telefónu k notebooku	38
3. Používanie telefónu	40
<b>Používanie systémových utilít</b>	<b>41</b>
Acer Gridvista (s podporou dvoch obrazoviek)	41
Launch Manager	43
Norton Internet Security	44
<b>Často kladené otázky</b>	<b>45</b>
Vyžiadanie služby	48
Medzinárodná záruka cestovateľa (ITW)	48
Predtým než nám zavoláte	48
<b>Batéria</b>	<b>49</b>
Vlastnosti batérie	49
Maximalizovanie životnosti batérie	49
Inštalácia a vyberanie batérie	50
Nabíjanie batérie	51
Kontrola kapacity batérie	51
Optimalizácia životnosti batérie	51
Upozornenie na vyčerpanie batérie	52
<b>Acer Arcade (len vybrané modely)</b>	<b>53</b>
Hľadanie a prehrávanie obsahu	54
Settings (Nastavenie)	54
Ovládacie prvky Arcade	55
Ovládacie prvky navigácie	55
Ovládacie prvky prehrávania	55
Virtual keyboard (Virtuálna klávesnica)	56
Background mode (Režim pozadia)	56
Cinema (Film)	57
Snapshot (Zosnímanie)	58
Album	58
Editing Pictures (Úprava obrázkov)	59
Slide Show Settings (Nastavenie prehlídky)	59
Video	59
Prehrávanie video súboru	60
Snapshot (Zosnímanie)	60
Editing video (Úprava videa)	60
Music (Hudba)	61



Vytvoriť DVD	62
Vytváranie CD/DVD	62
<b>Acer Arcade Deluxe</b>	
<b>(len vybrané modely)</b>	<b>63</b>
Dialkové ovládanie (len vybrané modely)	64
Funkcie diaľkového ovládania	65
Spustenie aplikácie Acer Arcade Deluxe	66
VideoMagician	66
DV Wizard	66
DVDivine	66
<b>Vezmite si svoj prenosný počítač so sebou</b>	<b>67</b>
Odpojenie od stolného počítača	67
Prenášanie	67
Príprava počítača	67
Čo so sebou na schôdzky	68
Prenášanie počítača domov	68
Príprava počítača	68
Čo vziať so sebou	68
Zvláštne opatrenia	69
Používanie v domácej kancelárii	69
Cestovanie s počítačom	69
Príprava počítača	69
Čo vziať so sebou	69
Zvláštne opatrenia	70
Medzinárodné cesty s počítačom	70
Príprava počítača	70
Čo vziať so sebou	70
Zvláštne opatrenia	70
<b>Zabezpečenie počítača</b>	<b>71</b>
Používanie bezpečnostného zámku počítača	71
Používanie hesiel	71
Zadávanie hesiel	72
Nastavenie hesiel	72
<b>Možnosti rozšírenia</b>	<b>73</b>
Možnosti pripojenia	73
Fax/data modem	73
Zabudovaná funkcia siete	74
Fast Infrared FIR (Rýchle infra) (pre vybrané modely)	74
Univerzálna sériová zbernica (USB)	75
Port IEEE 1394 (pre vybrané modely)	75
Slot PC Card	76
Inštalácia pamäte	77
Utilita BIOS	78
Zavádzacia sekvencia	78
Zapnutie obnovy z disku na disk	78
Heslo	78
Používanie softvéru	79

Prehrávanie DVD filmov	79
<b>Acer eRecovery Management</b>	<b>80</b>
Vytvoriť zálohu	80
Napáliť zálohu na disk	81
Obnovenie	81
<b>Riešenie problémov</b>	<b>82</b>
Tipy na riešenie problémov	82
Hlásenia o chybách	82
<b>Predpisy a poznámky o bezpečnosti</b>	<b>84</b>
Prehlásenie FCC	84
Vyhlásenia k modemu	85
Prehlásenie o kompatibilite laserového zariadenia	85
Prehlásenie o LCD pixel	86
Upozornenie o ochrane autorských práv Macrovision	86
Regulačné prehlásenie k rádiovému zariadeniu	86
Všeobecné	87
Európska únia (EÚ)	87
Bezpečnostné požiadavky FCC RF	88
Kanada - Licencia vybraných zariadení s nízkym napätím (RSS-210)	89
Federal Communications Comission Declaration of Conformity	90
LCD panel ergonomic specifications	92
<b>Register</b>	<b>93</b>

# Acer Empowering Technology

Panel s nástrojmi Empowering Technology zjednodušuje prístup k často používaným funkciám a správe vášho nového systému Acer. V predvolenom nastavení je zobrazený v hornej polovici obrazovky a poskytuje prístup k nasledujúcim pomôckam:

- **Acer eNet Management** inteligentne spravuje prístup k sieti.
- **Acer ePower Management** zvyšuje výkon batérie pomocou prispôsobivých používateľských profilov.
- **Acer ePresentation Management** slúži na pripojenie projektora a pohodlné nastavenie obrazovky.
- **Acer eDataSecurity Management** zabezpečuje dáta heslami a pokročilými kódovacími algoritmi.
- **Acer eLock Management** obmedzuje prístup k externým úložným médiám.
- **Acer eRecovery Management** flexibilne, spoľahlivo a kompletne zálohuje/obnovuje.
- **Acer eSettings Management** umožňuje ľahký prístup k systémovým informáciám a nastaveniu.



Ak potrebujete ďalšie informácie, kliknite pravým tlačidlom myši na panel nástrojov aplikácie Empowering Technology a vyberte funkciu **"Help"** alebo **"Tutorial"**.

## Heslo aplikácie Empowering Technology

Pred používaním aplikácie Acer eLock Management a Acer eRecovery Management musíte nastaviť heslo pre Empowering Technology. Kliknite pravým tlačidlom myši na panel nástrojov aplikácie Empowering Technology a vyberte položku **"Password Setup"**. Ak nenastavíte heslo aplikácie Empowering Technology, zobrazí sa výzva na jeho nastavenie pri prvom spustení aplikácie Acer eLock Management alebo Acer eRecovery Management.



**Poznámka:** Ak zabudnete heslo pre Empowering Technology, nie je možné ho nijako obnoviť, okrem formátovania systému. Uistite sa, že si svoje heslo pamätáte alebo si ho zapíšete.

## Acer eNet Management

Acer eNet Management vám pomôže rýchlo a ľahko sa pripojiť do káblových alebo bezdrôtových sietí. Ak chcete otvoriť túto pomôcku, vyberte položku "**Acer eNet Management**" nachádzajúcu sa na paneli s nástrojmi Empowering Technology, alebo spustíte program z programovej skupiny Acer Empowering Technology v ponuke Štart. Je možné tiež nastaviť, aby sa aplikácia Acer eNet Management spúšťala automaticky po zapnutí počítača.

Pomôcka Acer eNet Management automaticky zistí najlepšie nastavenie nového umiestnenia a súčasne ponúka možnosť manuálneho nastavenia tak, aby zodpovedalo vašim potrebám.



Acer eNet Management dokáže uložiť nastavenie siete podľa umiestnenia do profilu a automaticky použiť príslušný profil, keď sa presuniete z jedného miesta v sieti na iné. Uložené nastavenie obsahuje nastavenie pripojenia k sieti (nastavenie IP a DNS, podrobnosti o prístupovom bode bezdrôtovej siete, atď.) a nastavenie východzej tlačiarne. Z dôvodu zabezpečenia aplikácia Acer eNet Management neukladá informácie o užívateľskom mene a hesle.

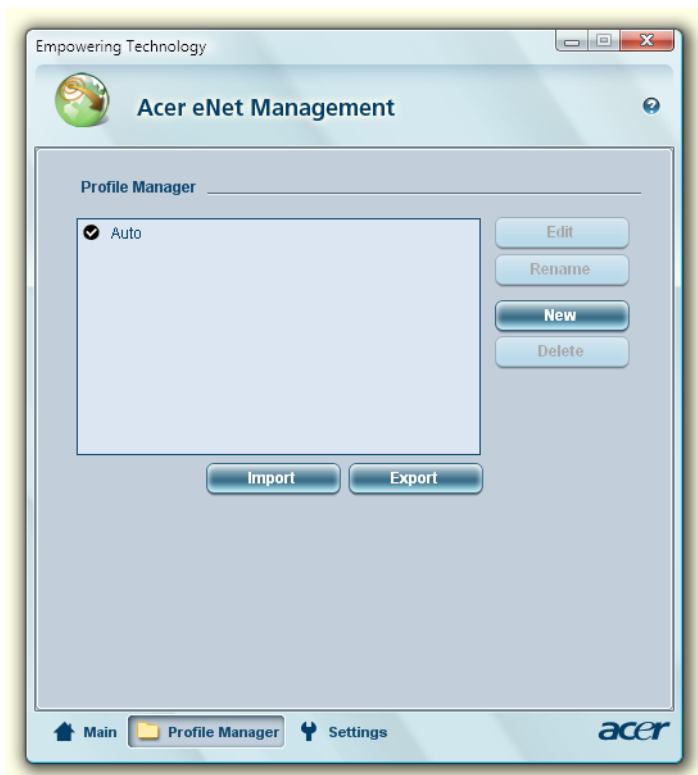

## Acer ePower Management

Funkcie pomôcky Acer ePower Management sú ľahko prístupným používateľským rozhraním umožňujúcim konfiguráciu možností správy napájania. Ak chcete otvoriť tento pomocný program, vyberte položku **"Acer ePower Management"** nachádzajúcu sa na paneli s nástrojmi Empowering Technology, spustíte program z programovej skupiny Acer Empowering Technology v ponuke Štart, alebo kliknite pravým tlačidlom myši na ikonu napájania v systémovej lište Window a vyberte položku **"Acer ePower Management"**.

### Používanie schém napájania

Pomocný program Acer ePower Management obsahuje tri vopred definované schémy napájania: Balanced (Vyvážené), High performance (Vysoký výkon) a Power saver (Úsporný režim). Môžete tiež vytvoriť svoje vlastné schémy napájania. Schémy napájania je možné vytvárať, upravovať, odstraňovať a obnovovať podľa ďalej uvedených pokynov.

Zobraziť a upraviť nastavenie režimov On Battery (Napájanie z batérie) a Plugged In (Napájanie zo siete) je možné kliknutím na príslušné karty. Možnosti napájania systému Windows je možné otvoriť kliknutím na položku **"More Power Options"** (Ďalšie možnosti napájania).



**Poznámka:** Vopred definované schémy napájania nie je možné odstrániť.

### Ako vytvoriť novú schému napájania:

Vytvorenie vlastnej schémy napájania umožňuje uložiť a rýchlo prepnúť na prispôsobené možnosti napájania.

- 1 Kliknite na ikonu Vytvoriť schému napájania. 
- 2 Zadajte názov novej schémy napájania.
- 3 Vyberte vopred definovanú schému napájania, na ktorej bude založená vlastná schéma napájania.
- 4 Ak je to potrebné, zmeňte nastavenie obrazovky a režimu spánku, ktoré má počítač používať.

Kliknutím na tlačidlo **"OK"** uložte novú schému napájania.

### Ako prepínať medzi schémami napájania:

- 1 Vyberte z rozbaľovacieho zoznamu schému napájania, do ktorej chcete prepnúť.
- 2 Kliknite na tlačidlo **"Apply"** (Použiť).

### Ako upraviť schému napájania:

Úprava schémy napájania umožňuje zmeniť nastavenie systému, napríklad jas LCD brightness (Obrazovky LCD) a CPU speed (Rýchlosť procesora). Môžete tiež predĺžiť výdrž batérie zapnutím alebo vypnutím komponentov systému.

- 1 Prepnite na schému napájania, ktorú chcete upraviť.
- 2 Upravte podľa svojej potreby nastavenie.
- 3 Kliknutím na tlačidlo **"Apply"** (Použiť) uložte nové nastavenie.

### Ako odstrániť schému napájania:

Nie je možné odstrániť schému napájania, ktorá sa práve používa. Ak chcete odstrániť aktívnu schému napájania, prepnite najprv na inú.

- 1 Vyberte z rozbaňovacieho zoznamu schému napájania, ktorú chcete odstrániť.
- 2 Kliknite na ikonu Odstrániť schému napájania. 

## Stav batérie

Odhad reálneho času výdrže batérie založený na aktuálnej spotrebe nájdete na paneli v hornej polovici okna. Kliknutím na ikonu  zobrazíte odhadovanú výdrž batérie v režime spánku a hibernácie.





## Acer ePresentation Management

Acer ePresentation Management umožňuje zobrazit' počítačovú obrazovku na externom zariadení alebo na projektore pomocou klávesovej skratky: <Fn> + <F5>. Ak systém obsahuje automatické zisťovanie hardvéru a je podporovaná externá obrazovka, obrazovka systému bude po pripojení externej obrazovky k systému automaticky prepnutá na externé zariadenie. Ak máte projektory a externé zariadenia, ktoré nie sú zistené automaticky, spust'te aplikáciu Acer ePresentation Management a vyberte príslušné nastavenie obrazovky.

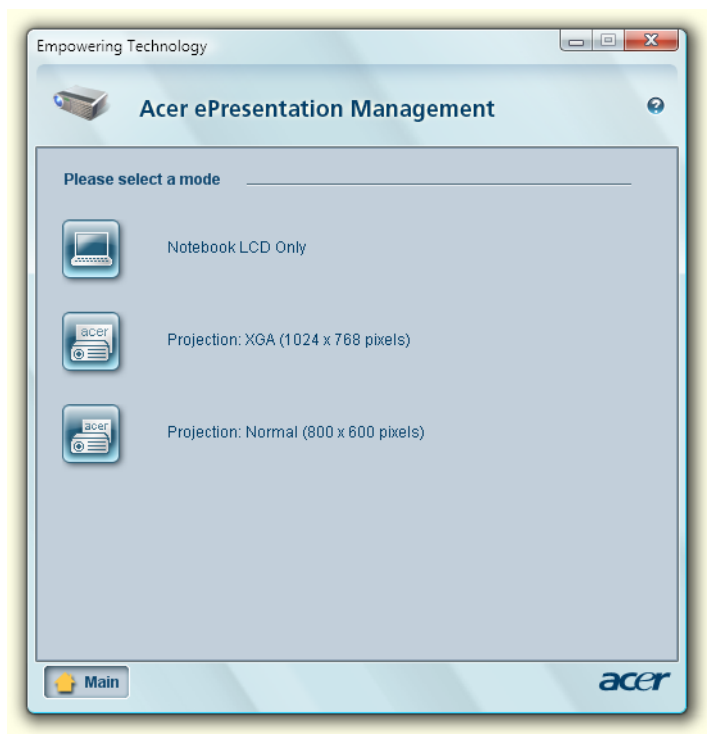

**Poznámka:** Ak sa po odpojení projektora neobnoví rozlíšenie správne, alebo ak potrebujete použiť externé rozlíšenie, ktoré nie je aplikáciou Acer ePresentation Management podporované, zmeňte nastavenie obrazovky pomocou funkcie Vlastnosti obrazovky alebo aplikáciou, ktorú vám dal k dispozícii predajca grafickej karty.

## Acer eDataSecurity Management

Acer eDataSecurity Management je šikovná aplikácia na šifrovanie súborov, ktorá zabráni nepovoleným osobám v prístupe k súborom. Je vhodne integrovaná do Prieskumníka Windows ako jeho rozšírenie a umožňuje tak jednoduchý a rýchly prístup k šifrovaniu/dešifrovaniu dát, podporuje aj šifrovanie v programoch Lotus Notes a Microsoft Outlook v reálnom čase.

Sprievodca nastavením aplikácie Acer eDataSecurity Management vás vyzve na zadanie hesla správcu a východzieho súborového hesla. Toto východzie súborové heslo sa použije ako východzie pri šifrovaní súborov alebo si zvolíte pri šifrovaní súboru svoje vlastné súborové heslo.



**Poznámka:** Heslo, ktorým sa šifruje súbor, je jedinečný kľúč, ktorý systém potrebuje na jeho dešifrovanie. Ak stratíte heslo, jediným ďalším kľúčom schopným dešifrovať súbor je heslo správcu. Ak stratíte obidve heslá, nebude už možné váš zašifrovaný súbor dešifrovať! **Zabezpečte všetky súvisiace heslá!**

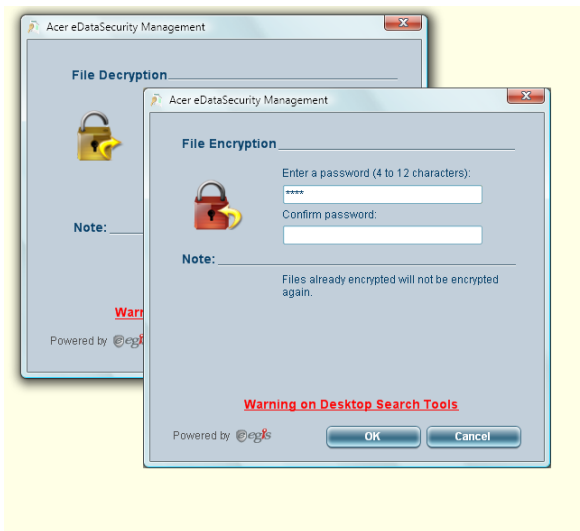

## Acer eLock Management

Acer eLock Management je bezpečnostná aplikácia, ktorá vám umožňuje zamknúť vymeniteľné jednotky, optické a disketové mechaniky, aby nemohli byť vaše dáta od cudzené, keď necháte notebook bez dozoru.

- Removable Storage Devices (Vymeniteľné zariadenia na ukladanie) — do tejto skupiny radíme USB disky, USB kľúče, USB pamäte, USB mp3 prehrávače, USB čítačky pamät'ových kariet, disky IEEE 1394 a všetky ostatné vymeniteľné diskové jednotky, ktoré možno do systému nainštalovať ako systém súborov.
- Optical Drive Devices (Optické mechaniky) — zahŕňa všetky typy jednotiek CD-ROM, DVD-ROM, HD-DVD alebo Blu-Ray.
- Floppy Drive Devices (Disketové mechaniky) — len 3,5-palcové diskety.

Ak chcete aktivovať aplikáciu Acer eLock Management, musí byť najprv nastavené heslo pre Empowering Technology. Po nastavení hesla môžete zámky použiť na ktorýkoľvek typ zariadenia. Zámok bude aktivovaný okamžite, bez nutnosti reštartovať systém, a zostane aktívny aj po reštartovaní systému, dokiaľ nebude odomknutý.



**Poznámka:** Ak zabudnete heslo pre Empowering Technology, nie je možné ho nijako obnoviť, okrem formátovania systému. Uistite sa, že si svoje heslo pamätáte alebo si ho zapíšte.

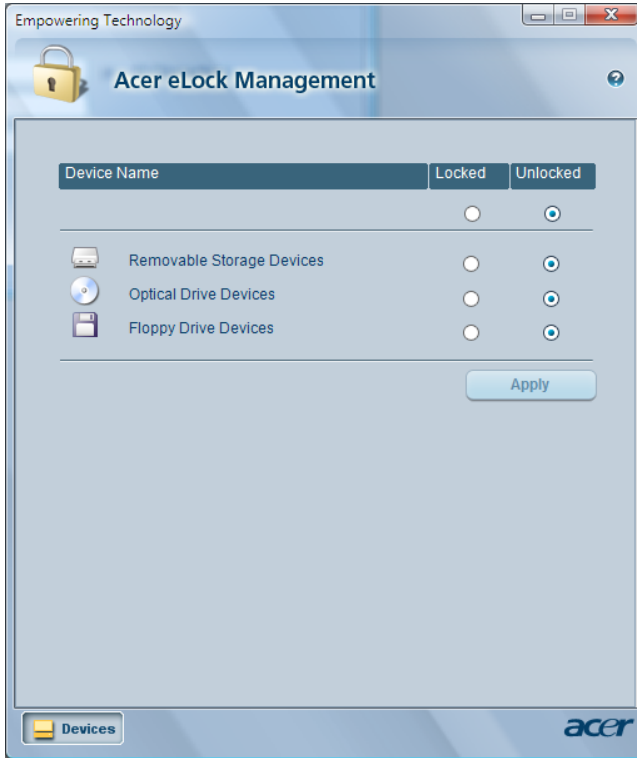

## Acer eRecovery Management

Acer eRecovery Management je užitočný pomocný program na zálohovanie. Umožňuje vytvoriť úplné alebo čiastočné zálohy, zapísať na optické disky obraz systému predvolený výrobcom a obnoviť predtým vytvorené zálohy alebo preinštalovať aplikácie a ovládače. V predvolenom nastavení sa používateľom vytvorené zálohy ukládajú na jednotke D:\.

Aplikácia Acer eRecovery Management je vybavená týmito funkciami:

- Ochrana heslom (heslo pre Empowering Technology)
- Úplné a čiastočné zálohy na pevný disk alebo optický disk
- Vytváranie záloh:
  - Výrobcom predvolený obraz systému
  - Používateľský záložný obraz systému
  - Aktuálna konfigurácia systému
  - Záloha aplikácií
- Obnovenie:
  - Výrobcom predvolený obraz systému
  - Používateľský záložný obraz systému
  - Z predtým vytvoreného disku CD alebo DVD
  - Preinštalovanie aplikácií alebo ovládačov

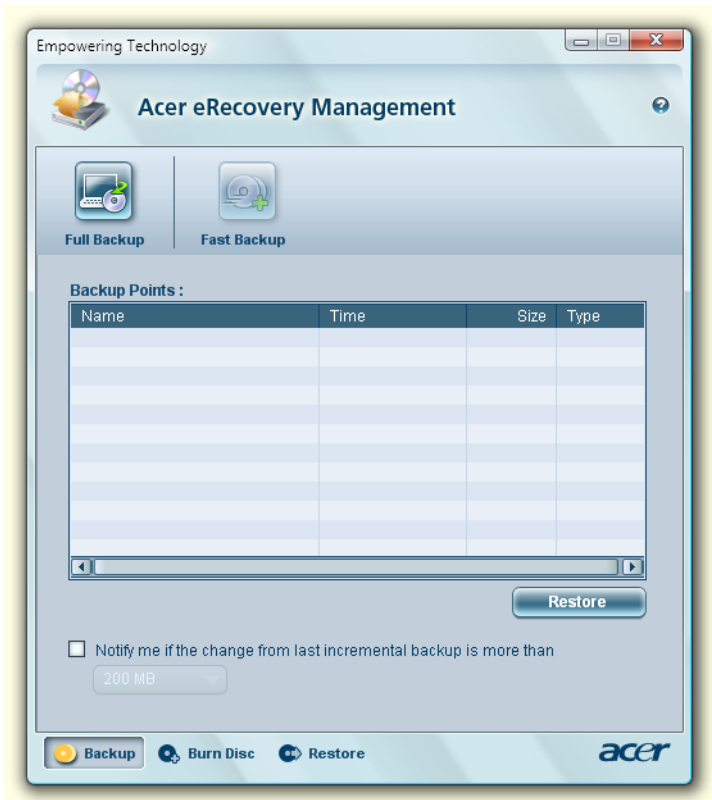

Ďalšie informácie nájdete v časti "**Acer eSettings Management**" na strane 13 v **AcerSystem User's Guide**.



**Poznámka:** Ak nebolo k počítaču dodané Recovery CD (CD obnovy) alebo System CD (Systémové CD), použite prosím funkciu programu Acer eRecovery Management "System backup to optical disk (Záloha systému na optický disk)", pomocou ktorej je možné zaznamenať na CD alebo DVD záložný obraz. V záujme zabezpečenia úspešnej obnovy systému pomocou CD alebo programu Acer eRecovery Management odpojte všetky periférne zariadenia (okrem externej optickej mechaniky Acer, ak je ňou váš počítač vybavený), vrátane Acer ezDock.

## Acer eSettings Management

Pomocný program Acer eSettings Management umožňuje skontrolovať technické údaje o hardvéri, nastaviť heslá pre systém BIOS a upraviť možnosti zavádzania systému.

Acer eSettings Management taktiež:

- Poskytuje jednoduché grafické používateľské prostredie pre navigáciu.
- Vytlačí a uloží technické údaje o hardvéri.
- Umožňuje nastaviť označenia systému.

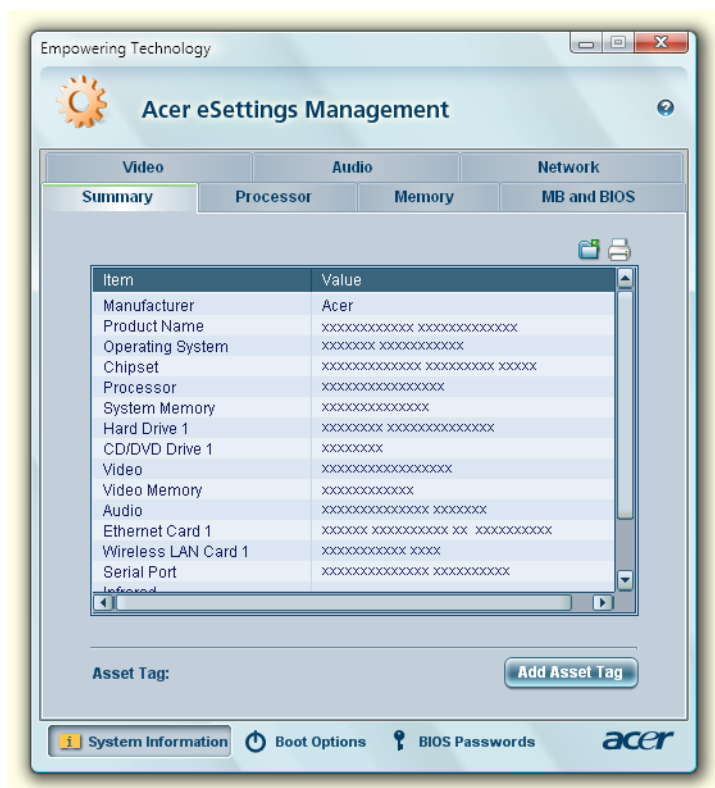

# Windows Mobility Center

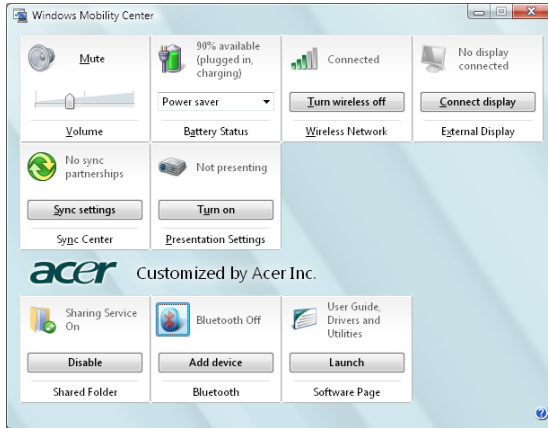

Aplikácia Windows Mobility Center zhromažďuje kľúčové systémové nastavenia týkajúce sa mobility na jednom mieste, takže je potom ľahko možné nastaviť systém Acer podľa situácie pri zmene lokality, sietí alebo podľa činností. Nastavenia zahŕňajú jas obrazovky, schému napájania, hlasitosť, zapnutie a vypnutie bezdrôtovej siete, nastavenie externej obrazovky, nastavenie orientácie obrazovky a stav synchronizácie.

Aplikácia Windows Mobility Center tiež zahŕňa nastavenia týkajúce sa systému Acer, napríklad pridávanie zariadení Bluetooth (ak sa používajú), prehľad o zdieľaných priečiňkoch a aktivovanie alebo deaktivovanie služby zdieľania a odkaz na používateľskú príručku k systému Acer, ovládače a pomocné programy.

Ako spustiť aplikáciu Windows Mobility Center:

- Pomocou klávesovej skratky <  > + <X>
- Spustením aplikácie Windows Mobility Center z ovládacieho panela
- Spustením aplikácie Windows Mobility Center z programovej skupiny Príslušenstvo v ponuke Štart



# Zoznámte sa s vaším prenosným počítačom Acer

Po nastavení vášho počítača podľa **Práve začíname...** nám dovoľte, aby sme vás zoznámili s vaším novým prenosným počítačom Acer.

## Pohľad spredu

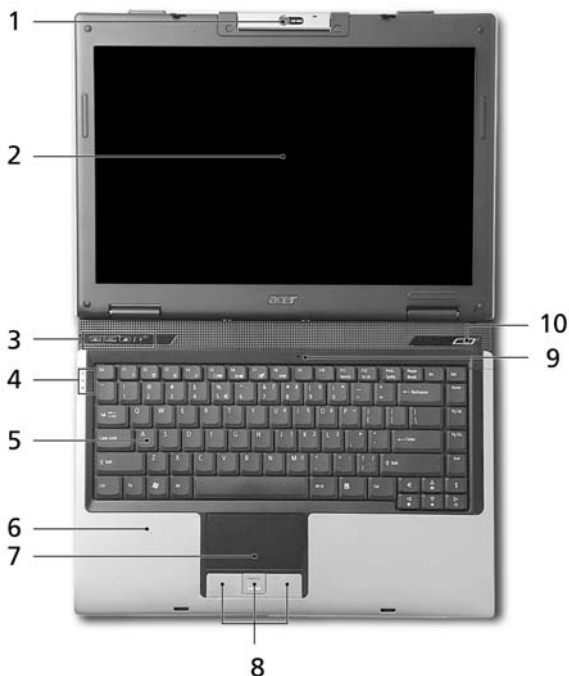





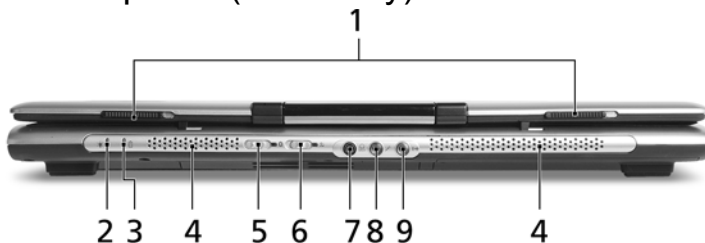

#	Položka	Popis
1	Zabudovaná kamera	310,000-pixelov webová kamera na video komunikáciu.
2	Obrazovka displeja	Nazýva sa tiež Liquid-Crystal Display (LCD), zobrazuje výstup z počítača.
3	Tlačidlá rýchleho spustenia	Tlačidlá na spúšťanie často používaných programov. Podrobnosti nájdete v časti <b>"Tlačidlá rýchleho spustenia" na strane 26</b> .
4	Indikátory stavu	Diódy LED (Light-Emitting Diodes; LEDs), ktoré svetlom indikujú stav funkcií počítača a jeho súčastí.

#	Položka	Popis
5	Klávesnica	Zadávanie dát do počítača.
6	Podložka rúk	Pohodlná opora vašich rúk pri práci s počítačom.
7	Dotyková plocha	Zariadenie s citlivosťou na dotyk, ktoré funguje ako počítačová myš.
8	Kliknite na tlačidlá (ľavé, stredné, pravé)	Ľavé a pravé tlačidlo fungujú ako ľavé a pravé tlačidlo myši, stredné tlačidlo funguje ako 4-smerové tlačidlo posúvania.
9	Mikrofón	Interný mikrofón na nahrávanie zvuku.
10	Tlačidlo Power	Zapína a vypína počítač.





## Pohľad spredu (zatvorený)



#	Ikona	Položka	Popis
1		Západka	Zatváranie a otváranie veka.
2		Indikátor napájania	Signalizuje stav napájania počítača.
3		Kontrolka batérie	Signalizuje stav batérie počítača.
4		Reproduktory	Ľavý a pravý reproduktor poskytujúci stereo audio výstup.
5		Prepínač/kontrolka komunikácie Bluetooth	Zapína/vypína funkciu Bluetooth. Signalizuje stav Bluetooth komunikácie (voliteľné).
6		Prepínač/kontrolka bezdrôtového komunikácie	Zapína/vypína funkciu bezdrôtovej siete. Signalizuje stav bezdrôtovej komunikácie LAN siete (voliteľné).
7		Výstup s podporou S/PDIF na slúchadlá/reproduktory/externé zvukové zariadenie	Výstup zvuku do zvukových zariadení (napr. reproduktorov, slúchadiel).
8		Konektor vstupu mikrofónu	Služí na vstup zvuku z externých mikrofónov.
9		Vstup zvuku	Vstup zvukových zariadení (napr. audio CD prehrávač, stereo walkman).

## Pohľad zľava





#	Ikona	Položka	Popis
1		Port externej obrazovky (VGA)	Pripojenie zobrazovacieho zariadenia (napr. externého monitora, LCD projektora).
2		Otvory na ventiláciu	Pomáha udržať pri dlhom používaní počítač chladný.
3		Port S-video/TV výstup (NTSC/PAL)	Pripojenie k televízoru alebo obrazovke so vstupom S-video.
4		Port USB 2.0	Pripojenie zariadení cez USB 2.0 (napr. USB myš, USB fotoaparát).
5		Čítačka kariet 5 v 1	Podporuje karty Memory Stick (MS), Memory Stick PRO (MS PRO), MultiMediaCard (MMC), Secure Digital (SD) a xD-Picture Card (xD). <b>Poznámka:</b> Nie je možné pracovať s viacerými kartami naraz.
6		Slot PC Card	Je určený na jednu kartu PC Card typu II.
7		Tlačidlo vysúvania slotu PC Card	Vysúva PC Card zo slotu.

## Pohľad sprava





#	Ikona	Položka	Popis
1		Optická mechanika	Interná optická mechanika pre CD a DVD médiá (s otvorom alebo vysúvacia, podľa modelu).

#	Ikona	Položka	Popis
2		Indikátor prístupu na optický disk	Svieti, keď je optická mechanika aktívna (umiestnenie závisí od modelu).
3		Tlačidlo vysúvania optickej mechaniky	Vysúva optický disk z jednotky (umiestnenie závisí od modelu).
4		Otvor núdzového vysúvania	Vysúva optickú mechaniku pri vypnutom počítači (umiestnenie závisí od modelu).
5		Port modemu (RJ-11)	Pripojenie telefónnej linky.
6		Zdierka DC-in	Pripojenie AC adaptéru.

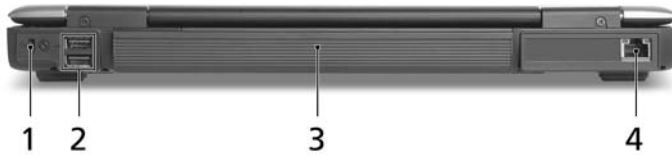
## Pohľad zozadu



#	Ikona	Položka	Popis
1		Otvor zámku Kensington	Pripojenie počítačového bezpečnostného kľúča Kensington.
2		Porty USB 2.0	Pripojenie zariadení cez USB 2.0 (napr. USB myš, USB fotoaparát).
3		Batéria	Napája počítač.
4		Port Ethernet (RJ-45)	Pripojenie k sieti Ethernet 10/100/1000 (pre vybrané modely).

## Pohľad zdola

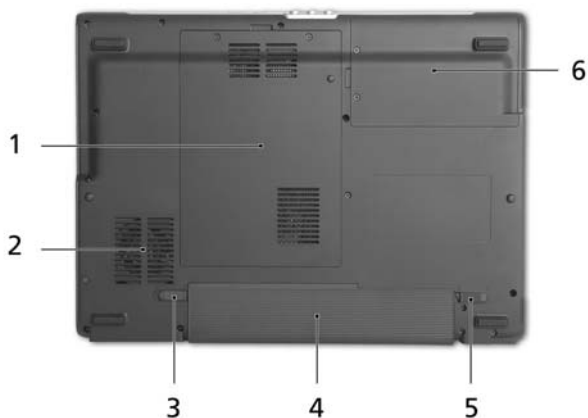

#	Položka	Popis
1	Pozícia pre pamäť	Tu je uložená hlavná pamäť počítača.
2	Vetrák chladenia	Pomáha pri chladení počítača. <b>Poznámka:</b> Neuzatvárajte ani neupchávajújte otvor vetráka.
3	Západka uvoľnenia batérie	Slúži na uvoľnenie batérie pri jej vyberaní.
4	Jednotka batérie	Slúži na uloženie batérie počítača.
5	Zámok batérie	Uzamyká batériu na jej mieste.
6	Jednotka pevného disku	Slúži na uchytenie pevného disku počítača (zaistené skrutkami).

# Vlastnosti

Operačný systém	<ul style="list-style-type: none"> <li>• Windows® Vista Home Premium</li> <li>• Windows® Vista Home Basic</li> <li>• Windows® Vista Home Starter</li> </ul>
Platforma	<p><b>Aspire 5050</b></p> <ul style="list-style-type: none"> <li>• Procesor AMD Turion™ 64 X2 Mobile Technology TL-52/TL-56/TL-60 (1,6/1,8/2 GHz, 2x 512 KB L2 cache) alebo TL-50 (1,6 GHz, 2x 256 KB L2 cache) s podporou:             <ul style="list-style-type: none"> <li>• Dvojjadrové spracovanie</li> <li>• Súčasná podpora 32- a 64-bitového systému Windows®</li> <li>• AMD PowerNow!™, AMD HyperTransport™ a technológia Enhanced Virus Protection</li> </ul> </li> <li>• Procesor AMD Turion™ 64 Mobile Technology MK-36 (2,0 GHz, 512 KB L2 cache), podpora technológie AMD PowerNow!™ a technológie AMD HyperTransport™</li> <li>• Čipová sada ATI Radeon® Xpress 1100</li> </ul> <p><b>Aspire 3050</b></p> <ul style="list-style-type: none"> <li>• Procesor Mobile AMD Sempron 3200+/3500+ (1,6/1,8 GHz, 512 KB L2 cache), alebo procesor Mobile AMD Sempron 3400+/3600+ (1,8/2,0 GHz, 512 KB L2 cache) s podporou:             <ul style="list-style-type: none"> <li>• Súčasná podpora 32- a 64-bitového systému Windows®</li> <li>• AMD PowerNow!™, AMD HyperTransport™ a technológia Enhanced Virus Protection</li> </ul> </li> <li>• Čipová sada ATI Radeon® Xpress 1100</li> </ul>
Systémová pamäť	Rozlíšenie až 2 GB systémová pamäť DDR2 533/667 MHz, s možnosťou rozšírenia až na 4 GB pomocou dvoch soDIMM modulov (podpora dual-channel)

Obrazovka a grafika	<ul style="list-style-type: none"> <li>• 14,1-palcová WXGA Acer CrystalBrite™ TFT LCD, rozlíšenie 1280 x 800 pixelov, podpora súčasného zobrazenia viacerých okien na dvoch obrazovkách pomocou Acer GridVista™</li> <li>• 14,1-palcová WXGA TFT LCD, rozlíšenie 1280 x 800 pixelov, podpora súčasného zobrazenia viacerých okien pomocou aplikácie Acer GridVista™</li> <li>• ATI Radeon® Xpress 1100 s integrovanou 3D grafikou a HyperMemory™</li> <li>• 16,7 milióna farieb</li> <li>• Rozlíšenie až 2048 x 1536 na CRT obrazovke bez prekryvania</li> <li>• Hardvérová podpora MPEG-2/DVD</li> <li>• Podpora S-Video/TV výstup (NTSC/PAL)</li> <li>• Acer Arcade™, s podporou technológií Acer CinemaVision™ a Acer ClearVision™</li> </ul>
Úložné disky	<ul style="list-style-type: none"> <li>• Pevný disk 60/80/100/120 GB alebo vyšší</li> <li>• Možnosti optickej mechaniky: <ul style="list-style-type: none"> <li>• DVD-Super Multi dvojvrstvá 8x</li> <li>• 24X DVD/CD-RW combo</li> </ul> </li> <li>• Čítačka kariet 5 v 1 s podporou Secure Digital (SD), MultiMediaCard (MMC), Memory Stick® (MS), Memory Stick PRO™ (MS PRO) a xD-Picture Card™ (xD)</li> </ul>
Rozmery a hmotnosť	<ul style="list-style-type: none"> <li>• 341 (Š) x 251 (H) x 28/35 (V) mm (13,4 x 9,88 x 1,10/1,37 palcov)</li> <li>• 2,4 kg (5,28 libier)</li> </ul>
Systém napájania	<ul style="list-style-type: none"> <li>• Štandard správy napájania ACPI CPU: podpora pohotovostného režimu a režimu spánku</li> <li>• 44,6 W 4000 mAh (6-článková) Li-ion batéria</li> <li>• 3-pinový 65 W AC adaptér</li> </ul>
Zariadenia vstupu	<ul style="list-style-type: none"> <li>• Klávesnica s 88-/89 klávesami, vzhľad kurzora prevrátené "T", vzdialenosť kontaktov 2,5 mm (minimálne)</li> <li>• Dotyková plocha so 4-smerovým rolovacím tlačidlom</li> <li>• Štyri tlačidlá rýchleho spúšťania: Klávesa Empowering, Internet, e-mail, jedno programovateľné tlačidlo</li> <li>• Dve LED prepínače na čelnom paneli: WLAN, Bluetooth®</li> <li>• 12 funkčných klávesov, štyri klávesy médií (prehrať/pozastaviť, zastaviť, predchádzajúce, nasledujúce), štyri kurzorové klávesy, dva klávesy Windows®, ovládanie klávesovými skratkami, zabudovaná číselná klávesnica, podpora medzinárodných jazykov</li> </ul>

Zvuk	<ul style="list-style-type: none"> <li>• Podpora zvuku High-Definition</li> <li>• Zvukový systém s dvomi zabudovanými reproduktormi</li> <li>• Kompatibilné s MS Sound</li> <li>• Zabudovaný mikrofón</li> <li>• Podpora digitálnych reproduktorov S/PDIF (Sony/Philips Digital Interface)</li> </ul>
Komunikácia	<ul style="list-style-type: none"> <li>• Acer Video Conference s podporou VVoIP (Voice and Video over Internet Protocol - Hlas a obraz cez internetový protokol) prostredníctvom Acer OrbiCam™ a voliteľne Acer Bluetooth® VoIP telefónia</li> <li>• Fotoaparát Acer OrbiCam™ 0,31 megapixel CMOS s podporou: <ul style="list-style-type: none"> <li>• Ergonomické otáčanie v 225 stupňovom uhle</li> <li>• Technológia Acer PrimaLite™</li> </ul> </li> <li>• WLAN: Integrované Acer InViLink™ 802.11b/g Wi-Fi CERTIFIED™, podpora bezdrôtovej technológie Acer SignalUp™</li> <li>• WPAN: Bluetooth® 2.0+EDR (Enhanced Data Rate)</li> <li>• LAN: Fast Ethernet; podpora Wake-on-LAN</li> <li>• Modem: 56K ITU V.92 modem s osvedčením PTT; podpora Wake-on-Ring</li> </ul>
I/O rozhranie	<ul style="list-style-type: none"> <li>• Slot karty PC Card (jedna Typu II)</li> <li>• Čítačka kariet 5 v 1 (SD/MMC/MS/MS PRO/xD)</li> <li>• Tri porty USB 2.0</li> <li>• Port externej obrazovky (VGA)</li> <li>• Port S-video/TV výstup (NTSC/PAL)</li> <li>• Výstup s podporou S/PDIF na slúchadlá/reproduktory/externé zvukové zariadenie</li> <li>• Konektor vstupu mikrofónu</li> <li>• Vstup zvuku</li> <li>• Port Ethernet (RJ-45)</li> <li>• Port modemu (RJ-11)</li> <li>• Konektor DC-in pre AC adaptér</li> </ul>



Softvér	<ul style="list-style-type: none"> <li>• Acer Empowering Technology             <ul style="list-style-type: none"> <li>• eNet Management</li> <li>• ePower Management</li> <li>• ePresentation Management</li> <li>• eDataSecurity Management</li> <li>• eLock Management</li> <li>• eRecovery Management</li> <li>• eSettings Management</li> </ul> </li> <li>• Acer GridVista™</li> <li>• Acer Arcade™</li> <li>• Acer Arcade Deluxe™</li> <li>• Acer Launch Manager</li> <li>• Acer Voice Connection Manager</li> <li>• Norton Internet Security™</li> <li>• Adobe® Reader®</li> <li>• CyberLink® PowerProducer®</li> <li>• CyberLink® PowerDVD®</li> <li>• NTI CD-Maker™</li> </ul>
 <p><b>Poznámka:</b> Hore uvedený zoznam softvéru je len orientačný. Presná konfigurácia častí vášho PC závisí od zakúpeného modelu.</p>	
Možnosti a príslušenstvo	<ul style="list-style-type: none"> <li>• Acer Bluetooth® VoIP telefonovanie</li> <li>• Pamäťové moduly soDIMM 512 MB/1 GB/2 GB DDR2 533/667 MHz</li> <li>• 9-článková Li-ion batéria 7200 mAh</li> <li>• 6-článková Li-ion batéria 4000 mAh</li> <li>• 4-článková Li-ion batéria 2000 mAh</li> <li>• Externá USB disketová mechanika</li> <li>• 3-pinový 65 W AC adaptér</li> </ul>
Prostredie	<ul style="list-style-type: none"> <li>• Teplota:             <ul style="list-style-type: none"> <li>• Prevádzková: od 5 °C do 35 °C</li> <li>• Mimoprevádzková: od -20 °C do 65 °C</li> </ul> </li> <li>• Vlhkosť (nekondenzujúca):             <ul style="list-style-type: none"> <li>• Prevádzková: od 20% do 80%</li> <li>• Mimoprevádzková: od 20% do 80%</li> </ul> </li> </ul>

---

Systemová zhoda	<ul style="list-style-type: none"><li>• ACPI</li><li>• DMI 2.0</li><li>• Mobile PC 2002</li><li>• Wi-Fi®</li></ul>
Záruka	Jednoročná medzinárodná záruka (International Travelers Warranty; ITW)

---



.....

**Poznámka:** Vyššie uvedené vlastnosti sú len informačné. Presná konfigurácia častí vášho PC závisí od zakúpeného modelu.



.....







**Pozor!** Z bezpečnostných dôvodov nepoužívajte pri pridávaní alebo výmene komponentov nekompatibilné súčiastky.  
**O možnostiach zakúpenia sa poraďte so svojim lokálnym distribútorom.**

# Kontrolky

Počítač má niekoľko ľahko čitateľných kontroliek stavu.



Kontrolky na prednom paneli sú viditeľné, aj keď je veko počítača zatvorené.

Ikona	Funkcia	Popis
	Caps Lock	Svieti, keď je Caps Lock aktivovaný.
	NumLk	Svieti, keď je NumLk aktivovaný.
	HDD	Svieti, keď je jednotka pevného disku aktívna.
	Bluetooth	Signalizuje stav Bluetooth komunikácie.
	Bezdrôtová LAN sieť	Signalizuje stav bezdrôtovej komunikácie LAN siete.
	Napájanie	Svieti, keď je počítač zapnutý.
	Batéria	Svieti, keď sa batéria nabíja.



1. **Nabíjanie:** Pri nabíjaní batérie svieti žltá.
2. **Nabité:** V režime AC svieti zelená.

## Tlačidlá rýchleho spustenia

Je tu niekoľko vhodne umiestnených tlačidiel rýchleho spustenia. Sú to: pošta, webový prehliadač, klávesa Empowering Key <e> a jedno programovateľné tlačidlo.

Aplikáciu Acer Empowering Technology spustíte stlačením <e>. Pozrite si prosím **"Acer Empowering Technology" na strane 1**. Tlačidlá pre poшту a webový prehliadač sú prednastavené pre emailové a internetové programy, ale užívatelia môžu ich nastavenie zmeniť. Ak chcete nastaviť tlačidlá pre webový prehliadač, poшту a programovateľné tlačidlá, spustíte program Acer Launch Manager. Pozrite **"Launch Manager" na strane 43**.



Tlačidlo rýchleho spustenia	Predvolená aplikácia
e	Aplikácia Acer Empowering Technology (užívateľom programovateľné)
✉	Emailová aplikácia (užívateľom programovateľné)
🌐	Internetový prehliadač (užívateľom programovateľné)
P	Užívateľom programovateľné

## Dotyková plocha

Zabudovaná dotyková plocha je polohovacie zariadenie, ktoré sleduje pohyb na svojom povrchu. To znamená, že pohyb prsta po povrchu dotykovvej plochy zodpovedá pohyb kurzora. Centrálné umiestnenie dotykovvej plochy poskytuje optimálne pohodlie a podporu.



## Základy používania dotykovvej plochy

Nasledovné položky sa týkajú používania dotykovvej plochy:

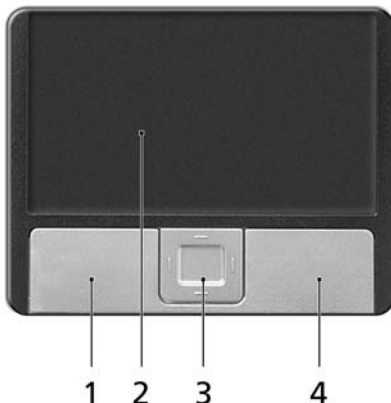

- Pohybom prsta po dotykovvej ploche **(2)** pohybujete kurzorom.
- Stlačte vľavo **(1)** a vpravo **(4)** od dotykovvej plochy umiestnené tlačidlá za účelom výberu a vykonania funkcií. Tieto dve tlačidlá majú rovnakú funkciu ako ľavé a pravé tlačidlo myši. Klepnutie na dotykovú plochu je rovnaké ako kliknutie ľavým tlačidlom.
- Na posúvanie stránky nahor alebo nadol a doľava alebo doprava použijete 4-smerové tlačidlo **(3)**. Toto tlačidlo napodobňuje kurzor stlačený na posuvníku v oknách aplikácií.

Funkcia	Ľavé tlačidlo (1)	Pravé tlačidlo (4)	Dotyková plocha (2)	Stredné tlačidlo (3)
Vykonať	Kliknite dvakrát rýchlo za sebou.		Dvojité klepnutie (rovnakou rýchlosťou ako dvojité kliknutie tlačidlom myši).	
Vybrať	Kliknite raz.		Klepnúť raz.	
Pretiahnuť	Kliknite a držte, potom pomocou prsta na dotykovej ploche pretiahnite kurzor.		Dvojité klepnutie (rovnakou rýchlosťou ako dvojité kliknutie tlačidlom myši); podržte prst pri druhom klepnutí na dotykovej ploche a pretiahnite kurzor.	
Prístup do kontextového menu		Kliknite raz.		
Posúvanie				Kliknite a držte na posun nahor/ nadol/ doľava/ doprava.



**Poznámka:** Keď používate dotykovú plochu, udržiavajte ju (aj prsty) suchú a čistú. Dotyková plocha je citlivá na pohyb prsta; čím jemnejšie sa jej dotýkate, tým lepšie reaguje. Silnejšie klepnutie nezvyšuje citlivosť dotykovej plochy.



**Poznámka:** Podľa predvoleného nastavenia je funkcia vodorovného posúvania na dotykovej ploche povolená. Môžete ju zakázať v Ovládacích paneloch Windows, v nastaveniach pre Myš.

# Používanie klávesnice

Klávesnica bežnej veľkosti obsahuje vloženú číselnú klávesnicu, samostatné kurzorové klávesy, Lock klávesy, klávesy Windows, funkčné a špeciálne klávesy.

## Lock klávesy a vstavaná číselná klávesnica

Klávesnica obsahuje tri Lock klávesy, ktoré možno zapínať a vypínať.























Lock klávesa	Popis
Caps Lock	Ak je Caps Lock zapnutý, všetky abecedné znaky sú zadávané veľkými písmenami.
NumLk <Fn> + <F11>	Ak je NumLk zapnutý, zabudovaná číselná klávesnica je v číselnom režime. Klávesy fungujú ako na kalkulačke (vrátane aritmetických operácií +, -, *, a /). Tento režim používajte, ak potrebujete zadať množstvo číselných dát. Lepším riešením je pripojiť externú klávesnicu.
Scr Lk <Fn> + <F12>	Ak je Scr Lk zapnutý, obrazovka sa pri stlačení kurzorových kláves nahor a nadol posunie o jeden riadok. Scr Lk nefunguje v niektorých aplikáciách.

Vložená číselná klávesnica funguje podobne ako číselná klávesnica stolného počítača. V pravom hornom rohu kláves sa nachádzajú malé indikátory. Kvôli prehľadnosti nie sú symboly kurzorových kláves na klávesách vytlačené.

Požadovaná funkcia	NumLk zapnutý	NumLk vypnutý
Číselné klávesy na vlozenej číselnej klávesnici	Zadajte čísla bežným spôsobom.	
Kurzorové klávesy na vlozenej číselnej klávesnici	Pri používaní kurzorových kláves podržte <↑>.	Pri používaní kurzorových kláves stlačte a podržte <Fn>.
Klávesy hlavnej klávesnice	Počas zadávania písmen na vlozenej klávesnici podržte <Fn>.	Zadajte písmená bežným spôsobom.

## Klávesy Windows

Klávesnica obsahuje dve klávesy, ktoré vykonávajú špecifické funkcie Windows.

Klávesa	Popis
Klávesa Windows 	Stlačenie tejto klávesy má rovnaký efekt ako vo Windows kliknutie na tlačidlo Štart; spúšťa menu Štart. Môže byť taktiež použité s ďalšími klávesami, čím poskytuje vykonanie rôznych funkcií: <ul style="list-style-type: none"> <li>&lt;  &gt;: Otvoriť alebo zavrieť ponuku Štart</li> <li>&lt;  &gt; + &lt;D&gt;: Zobrazíť pracovnú plochu</li> <li>&lt;  &gt; + &lt;E&gt;: Otvoriť Prieskumníka Windows</li> <li>&lt;  &gt; + &lt;F&gt;: Hľadať súbor alebo priečinok</li> <li>&lt;  &gt; + &lt;G&gt;: Prepínať medzi pomôckami bočného panela</li> <li>&lt;  &gt; + &lt;L&gt;: Zamknúť počítač (ak je pripojený k sieťovej doméne), alebo zmeniť používateľa (ak nie je pripojený k sieťovej doméne)</li> <li>&lt;  &gt; + &lt;M&gt;: Minimalizuje všetky okná</li> <li>&lt;  &gt; + &lt;R&gt;: Otvára dialógové okno Spustiť</li> <li>&lt;  &gt; + &lt;I&gt;: Prepínať medzi programami na paneli úloh</li> <li>&lt;  &gt; + &lt;U&gt;: Otvoriť Ease of Access Center</li> <li>&lt;  &gt; + &lt;X&gt;: Otvoriť Windows Mobility Center</li> <li>&lt;  &gt; + &lt;Break&gt;: Zobrazíť dialógové okno Vlastnosti systému</li> <li>&lt;  &gt; +  +M&gt;: Obnovíť minimalizované okná na pracovnú plochu</li> <li>&lt;  &gt; +  &gt;: Prepínať medzi programami na paneli úloh pomocou Windows Flip 3-D</li> <li>&lt;  &gt; + &lt;Medzerník&gt;: Preniesť všetky pomôcky do popredia a vybrať bočný panel Windows</li> <li>&lt;Ctrl&gt; + &lt;  &gt; + &lt;F&gt;: Hľadať počítače (ak je pripojené k sieti)</li> <li>&lt;Ctrl&gt; + &lt;  &gt; +  &gt;: Použiť klávesy so šípkou na prepínanie medzi programami na paneli úloh pomocou Windows Flip 3-D</li> </ul>



**Poznámka:** V závislosti od vydania systému Windows Vista nemusia byť niektoré klávesové skratky funkčné podľa vyššie uvedeného opisu.







Klávesa	Popis
Klávesa aplikácie 	Táto klávesa má rovnaký efekt ako kliknutie pravým tlačidlom myši; otvára kontextové menu aplikácií.







## Klávesové skratky

Počítač využíva klávesové skratky alebo kombinácie kláves na prístup k väčšine nastavení počítača, ako je napríklad jas obrazovky, hlasitosť výstupu a utilita BIOS.

Ak chcete aktivovať klávesové skratky, stlačte a podržte klávesu <Fn> pred stlačením ďalšej klávesy v klávesovej skratke.



Klávesová skratka	Ikona	Funkcia	Popis
<Fn> + <F1>		Pomocník ku klávesovým skratkám	Zobrazuje Pomocníka ku klávesovým skratkám.
<Fn> + <F2>		Acer eSettings	Spúšťa v aplikácii Acer Empowering Technology utilitu Acer eSettings. Pozrite " <b>Acer Empowering Technology</b> " na strane 1.
<Fn> + <F3>		Acer ePower Management	Spúšťa utilitu Acer ePower Management v aplikácii Acer Empowering Technology. Pozrite " <b>Acer Empowering Technology</b> " na strane 1.
<Fn> + <F4>		Režim spánku	Prepne počítač do režimu spánku.
<Fn> + <F5>		Prepínanie zobrazenia	Prepína výstup zobrazenia - obrazovka, externý monitor (ak je pripojený) a obidva súčasne.

Klávesová skratka	Ikona	Funkcia	Popis
<Fn> + <F6>		Prázdna obrazovka	Vypína podsvietenie obrazovky kvôli úspore energie. Pre návrat stlačte akúkoľvek klávesu.
<Fn> + <F7>		Prepínanie dotykovej plochy	Zapína a vypína internú dotykovú plochu
<Fn> + <F8>		Prepínanie reproduktora	Zapína a vypína reproduktory.
<Fn> + <↑>		Zvýšenie hlasitosti	Zvyšuje hlasitosť zvuku.
<Fn> + <↓>		Zníženie hlasitosti	Znižuje hlasitosť zvuku.
<Fn> + <↔>		Zvýšenie jasů	Zvyšuje jas obrazovky.
<Fn> + <↵>		Zníženie jasů	Znižuje jas obrazovky.

## Špeciálne klávesy

Symbol Euro a znak amerického dolára nájdete na klávesnici v strede hore a/alebo vpravo dole.



### Symbol Euro

- 1 Otvorte textový editor alebo procesor.
- 2 Buď priamo stlačte <€> vpravo dole na klávesnici alebo držte <Alt Gr> a stlačte klávesu <5> na klávesnici v strede hore.



.....

**Poznámka:** Niektoré písma a softvér nepodporujú symbol Euro. Pozrite prosím [www.microsoft.com/typography/faq/faq12.htm](http://www.microsoft.com/typography/faq/faq12.htm), kde nájdete ďalšie informácie.

### Symbol amerického dolára

- 1 Otvorte textový editor alebo procesor.
- 2 Buď priamo stlačte <\$> vpravo dole na klávesnici alebo držte <↑> a stlačte klávesu <4> na klávesnici v strede hore.



.....

**Poznámka:** Táto funkcia závisí od jazykového nastavenia.

## Vysúvanie optickej mechaniky (CD alebo DVD)

Ak chcete na zapnutom počítači vysunúť optickú jednotku, stlačte tlačidlo vysúvania optickej mechaniky.



Keď je počítač vypnutý, optickú jednotku vysuniete zasunutím kancelárskej sponky do núdzového otvoru.

## Používanie bezpečnostného zámku počítača

Prenosný počítač je vybavený Kensington kompatibilným bezpečnostným slotom na bezpečnostný zámok.



Pripojte kábel bezpečnostného zámku počítača k nepohyblivému predmetu, napríklad stolu alebo držadlu zaistenej zásuvky. Vložte zámok do otvoru a otočte kľúčom kvôli zaisteniu zámku. Niektoré modely sú dostupné aj bez zámku.

# Zvuk

Počítač je vybavený 32-bitovým zvukom Intel High-Definition a zabudovanými stereo reproduktormi.



## Nastavenie hlasitosti

Rýchle klávesy použite na zjednodušené nastavenie hlasitosti počítača. Pozrite **"Klávesové skratky"** na strane 31, kde nájdete ďalšie informácie o nastavovaní hlasitosti reproduktora.

# Telefonovanie Acer Bluetooth® VoIP

## 1. Zoznámte sa s telefónom VoIP

### 1.1 Obsah balenia

Skontrolujte v balíku telefónu Bluetooth VoIP tieto položky:

1. Telefón Acer Bluetooth VoIP
2. Stručná príručka

V prípade, že je niektorá položka poškodená alebo chýba, obráťte sa ihneď na dodávateľa.

### 1.2 Schéma

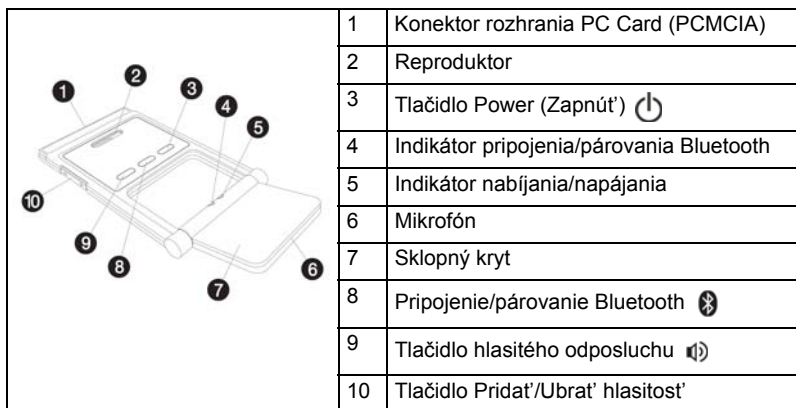

## 1.3 Kontrolky LED

Kontrolka LED	Farba	Stav	Popis
Indikátor pripojenia/párovania Bluetooth	Modrý	Bliká rýchlo	Telefón je v režime párovania.
		Bliká pomaly	Telefón je pripojený k notebooku.
		Vypnuté	Telefón nie je spárovaný ani pripojený k notebooku.
Indikátor nabíjania/napájania	Žltá	Zapnuté	Telefón sa nabíja.
		Vypnuté	Telefón je úplne nabitý.
		Bliká	Telefón je potrebné nabiť.

## 1.4 Nabíjanie telefónu

Pred prvým použitím je potrebné telefón nabiť. Na úplné nabitie sú potrebné asi štyri hodiny.

Ako nabiť telefón:

1. Zapnite notebook.
2. Vyhľadajte slot PC Card (PCMCIA).
3. Zasuňte telefón do slotu štítkom nahor. Skontrolujte, či je telefón zasunutý do slotu úplne.

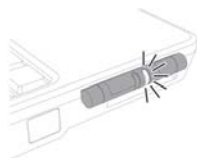



**Poznámka:** Notebook rozpozná zariadenie a zobrazí sa okno **New Device Wizard (Sprievodca novým zariadením)**. Kliknite na **No, not this time (Nie)** a zatvorte okno.

4. Počas nabíjania sa rozsvieti indikátor napájania/nabíjania a zhasne po úplnom nabití batérie. Po dokončení nabíjania vysuňte telefón zo slotu PC Card.

## 2. Pripojenie telefónu k notebooku

Acer VCM Bluetooth Headset Connection Center je pohodlný nástroj na pripojenie telefónu k notebooku.

Ako pripojiť telefón k notebooku:

1. Ak je to potrebné, vysuňte telefón zo slotu PC Card, potom stlačte na telefóne na tri sekundy tlačidlo Power (Zapnúť). Telefón dvakrát zapípa a LED kontrolka nabíjania/napájania blikaním signalizuje, že telefón je zapnutý.
2. Trojsekundovým stlačením tlačidla pripojenia/párovania Bluetooth  uvedte telefón do režimu párovania. Telefón dvakrát zapípa a LED kontrolka pripojenia/párovania alebo nabíjania/napájania bliká.
3. Kliknite pravým tlačidlom na ikonu Acer VCM  na systémovej lište, potom vyberte z kontextovej ponuky položku **Bluetooth Headset Connection Center...** Ak neboli predtým na notebooku spárované žiadne náhlavné súpravy Bluetooth, aplikácia Acer VCM automaticky vyhľadá všetky náhlavné súpravy v dosahu. Potom ich zobrazí v **Bluetooth Headset List** s uvedeným stavom **New**. Ak už boli predtým náhlavné súpravy Bluetooth spárované, zobrazí sa stav **"Read to Use"**.

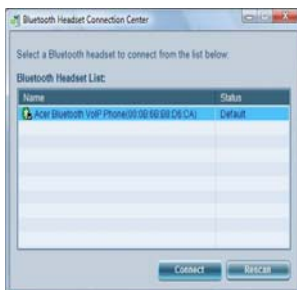



4. Kliknite v zozname na **Acer Bluetooth VoIP Phone**, potom kliknite na **Connect (Pripojiť)**. Acer VCM automaticky spáruje telefón s notebookom, potom zmení stav na **"Default Use"**.

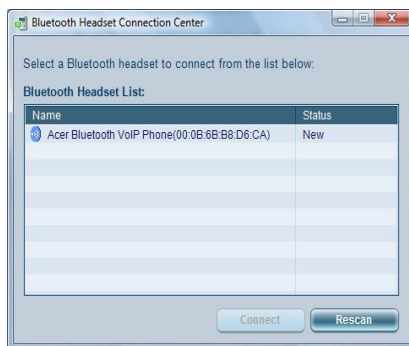

**Poznámka:** Ak sa Acer Bluetooth VoIP v zozname neobjaví, kliknite na Rescan (Znova vyhľadať). Po spárovaní aplikácia Acer VCM automaticky pripojí telefón k notebooku pri každom zapnutí telefónu. Nie je potrebné telefón znova pripájať.

### 3. Používanie telefónu

Telefón môžete používať buď v rukách alebo položený v režime hlasitého odposluchu. Pri prijatí internetového volania prostredníctvom služby Instant Messaging (tzn. MSN<sup>®</sup> Messenger, Skype) stlačte tlačidlo pripojenia/párovania Bluetooth . Prichádzajúce hlasové volanie bude automaticky presmerované na reproduktor telefónu, takže môžete prijať volanie.



**Poznámka:** Internetové volania môžete prijímať alebo odpovedať na ne len v prípade, že je telefón k notebooku pripojený. Pri každom zapnutí telefónu ho aplikácia Acer VCM automaticky k notebooku pripojí. Pri pripojení bude na telefóne pomaly blikat' indikátor pripojenia/párovania Bluetooth.

Ak chcete prepnúť do režimu hlasitého odposluchu, otvorte sklopný kryt a stlačte tlačidlo hlasitého odposluchu . Pozrite obrázok dole.



# Používanie systémových utilít

## Acer Gridvista (s podporou dvoch obrazoviek)



**Poznámka:** Tato funkcia je dostupna len v určitých modeloch.

Ak chcete povoliť na prenosnom počítači funkciu duálneho zobrazenia, skontrolujte najprv, či je pripojená druhá obrazovka, otvorte pomocou Ovládacieho panela alebo kliknutím pravým tlačidlom myši na pracovnej ploche systému Windows dialógové okno Obrazovka, a vyberte položku **Nastavenia**. Vyberte v dialógovom okne ikonu sekundárneho monitora (2) a potom označte začiarkavacie políčko **Rozšíriť plochu aj na tento monitor**. Nakoniec kliknite na **Použiť** nové nastavenie a kliknite na, **OK** čím proces dokončíte.



Acer GridVista ponúka štyri vopred definované nastavenia obrazovky, takže je možné zobraziť viac okien na jednej obrazovke. Ak chcete spustiť túto funkciu, choďte do **Štart, Všetky programy** a kliknite na **Acer GridVista**. Môžete si vybrať jedno zo štyroch nasledovných nastavení obrazovky:

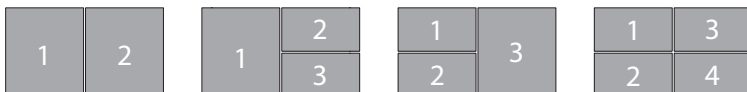

Double (dvojité zvisle), Triple (hlavné vľavo), Triple (hlavné vpravo), alebo Quad (štvorité)

Acer Gridvista s podporou duálneho zobrazenia; umožňuje nezávislé rozdelenie dvoch obrazoviek.

Nastavenie programu Acer GridVista je jednoduché.

- 1 Spustíte z panela úloh Acer GridVista a vyberte vami preferovanú konfiguráciu obrazovky.
- 2 Chytíte a pretiahnete každé okno do príslušnej mriežky.
- 3 Vychutnajte si pohodlie dobre zorganizovanej obrazovky.

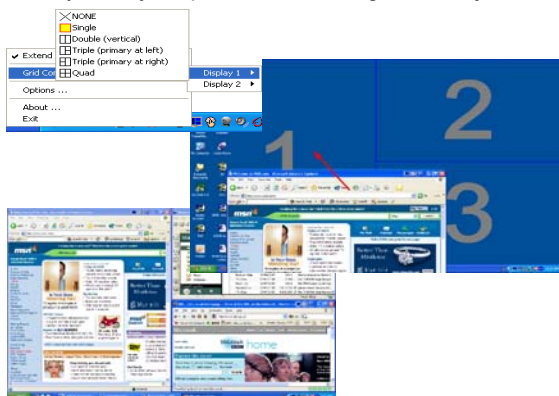

.....

**Poznámka:** Skontrolujte prosím, či je nastavenie rozlíšenia vášho sekundárneho monitora v súlade s výrobcom odporúčanou hodnotou.

## Launch Manager

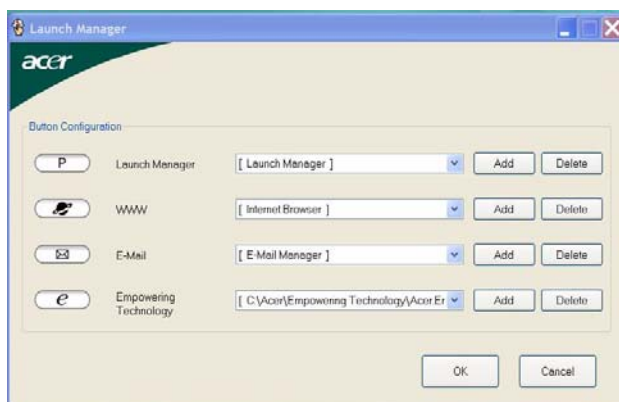

Launch Manager (Manažér spúšť'ania) umožňuje nastaviť 4 tlačidlá rýchleho spustenia umiestnené nad klávesnicou. Pozrite "**Tlačidlá rýchleho spustenia**" na strane 26, kde nájdete informácie o ich umiestnení.

Do programu Launch Manager sa dostanete kliknutím na **Štart, Všetky programy** a potom **Launch Manager**, čím aplikáciu spustíte.

## Norton Internet Security

Norton Internet Security je antivírusový program, ktorý dokáže chrániť pred vírusmi a uchovať údaje v bezpečí.

### Ako vykonávať antivírusovú kontrolu?

- 1 Ďalšie informácie nájdete v súboroch Pomocníka programu **Norton Internet Security**.
- 2 Vyberte položku **Tasks & Scans**.
- 3 Položkou **Run Scan** skontrolujte svoj systém.



- 4 Po dokončení kontroly pozrite jej výsledky.



**Poznámka:** Pri prvej kontrole svojho systému spustíte z dôvodu optimálneho zabezpečenia úplnú kontrolu – Full System Scan.

Môžete si napláňovať vlastné antivírusové kontroly, ktoré sa budú spúšťať v stanovených dňoch a časoch alebo v pravidelných intervaloch. Ak v čase spustenia plánovanej kontroly s počítačom pracujete, kontrola sa spustí na pozadí, takže nemusíte prerušiť svoju prácu.

Ďalšie informácie nájdete v súboroch Pomocníka programu Norton Internet Security.

## Často kladené otázky

Nasleduje zoznam najčastejších situácií, ktoré môžu pri používaní počítača nastať. Každá z nich obsahuje jednoduché odpovede a riešenia.

### Stlačil som tlačidlo Power, ale počítač sa nespustil.

Pozrite sa na kontrolku napájania:

- Ak nesvieti, počítač nie je pripojený k napájaniu. Skontrolujte nasledovné:
  - Ak je počítač napájaný z batérie, môže byť vybitá a nemožno ňou počítač napájať. Pripojte k batérii AC adaptér a nabite ju.
  - Skontrolujte, či je AC adaptér pripojený správne k počítaču a k elektrickej zásuvke.
- Ak svieti, skontrolujte nasledovné:
  - Nie je v externej USB disketovej jednotke vložená iná než systémová (spúšťacia) disketa? Vyberte ju a nahradte systémovým diskom a stlačte **<Ctrl> + <Alt> + <Del>**, aby sa systém reštartoval.

### Na obrazovke sa nič neobjavuje.

Systém riadenia napájania počítača automaticky vypol obrazovku, aby šetril energiu. Pre obnovenie zobrazenia stlačte ľubovoľnú klávesu.

Ak stlačenie klávesy neobnoví zobrazenie, môže to byť z troch príčin:

- Nastavenie jasu je príliš nízke. Stlačením **<Fn> + <↔>** zvýšte úroveň jasu.
- Ako zobrazovacie zariadenie je nastavený externý monitor. Stlačte klávesovú skratku **<Fn> + <F5>**, ktorou sa prepína obrazovka späť na počítač.
- Ak svieti kontrolka režimu spánku, počítač je v režime spánku. Pre návrat stlačte a uvoľnite tlačidlo Power.

### Obraz nie je na celej obrazovke.

Každá obrazovka počítača má iné prirodzené rozlíšenie v závislosti od veľkosti obrazovky. Ak nastavíte rozlíšenie na menšie hodnoty než je prirodzené rozlíšenie, obraz sa roztiahne na celú obrazovku. Kliknite pravým tlačidlom na plochu Windows a vyberte **Vlastnosti**, čím otvoríte dialógové okno „Vlastnosti obrazovky“. Potom kliknite na kartu **Nastavenie** a skontrolujte, či je rozlíšenie nastavené na patričnú hodnotu. Rozlíšenia menšie než uvedené nie sú na počítači alebo na externom monitore roztiahnuté na celú obrazovku.

## Z počítača nevychádza žiadny zvuk.

Skontrolujte nasledovné:

- Hlasitosť môže byť stlmená. V systéme Windows skontrolujte ikonu ovládania hlasitosti (reproduktor) na paneli úloh. Ak je preškrtnutá, kliknite na ikonu a zrušte označenie voľby **Stlmiť všetko**.
- Úroveň hlasitosti môže byť príliš nízka. V systéme Windows skontrolujte ikonu ovládania hlasitosti na paneli úloh. Hlasitosť môžete nastaviť aj pomocou tlačidiel ovládania hlasitosti. Podrobnosti nájdete v časti "Klávesové skratky" na strane 27.
- Interné reproduktory sa automaticky vypnú, ak pripojíte k portu výstupu zvuku na počítači slúchadlá alebo externé reproduktory.

## Chcem vysunúť optickú mechaniku bez zapínania počítača.

Na optickej mechanike sa nachádza otvor na mechanické vysunutie. Jednoducho vložte hrot pera alebo kancelársku sponu do otvoru, zatlačte a mechanika sa vysunie. (Ak optická mechanika vášho počítača je štrbinový model, nebude mať vysúvací podávač.)

## Klávesnica nereaguje.

Skúste pripojiť externú klávesnicu k portu USB na počítači. Ak funguje, kontaktujte svojho predajcu alebo autorizované servisné stredisko, kábel klávesnice môže byť poškodený.

## Infračervený port nefunguje.

Skontrolujte nasledovné:

- Skontrolujte, či sú infračervené porty oboch zariadení naproti sebe (+/- 15 stupňov) a maximálne 1 meter od seba vzdialené.
- Skontrolujte, či nie je medzi infračervenými portami žiadna prekážka. Porty by nemali byť ničím blokové.
- Skontrolujte, či máte patričný softvér fungujúci na oboch zariadeniach (na prenos súborov) alebo či máte príslušné ovládače (pre tlač na infračervenej tlačiarňi).
- Počas POST stlačte <F2> pre vstup do utility BIOS a skontrolujte, či je infračervený port zapnutý.
- Overte, či sú obe zariadenia IrDA-kompatibilné.

## Tlačiareň nefunguje.

Skontrolujte nasledovné:

- Skontrolujte, či je tlačiareň zapojená do elektrickej zásuvky a či je zapnutá.
- Skontrolujte, či je kábel tlačiarne poriadne pripojený do paralelného alebo USB portu počítača a príslušného portu na tlačiarňi.



Chcem nastaviť moje umiestnenie za účelom používania modemu.

Aby sa dal váš komunikačný softvér (napr. HyperTerminal) správne používať, je potrebné nastaviť vaše umiestnenie:

- 1 Kliknite na **Štart, Nastavenie, Ovládací panel**.
- 2 Dvakrát kliknite na **Možnosti telefónu a modemu**.
- 3 Kliknite na **Vlastnosti vytáčania** a začnite nastavovať vaše umiestnenie.

Pozrite príručku Windows.



**Poznámka:** Pri prvom spustení vášho notebooku môžete preskočiť inštaláciu Internet Connection (Pripojenie na Internet), ktorá nemá vplyv na inštaláciu celého operačného systému. Po inštalácii operačného systému môžete v inštalácii Internet Connection pokračovať.

Chcem obnoviť môj počítač do jeho pôvodného nastavenia bez CD obnovy.



**Poznámka:** Ak je váš systém vo viacjazyčnej verzii, operačný systém a jazyk, ktorý ste zvolili pri prvom zapnutí systému, bude jedinou voľbou pre budúce operácie obnovenia.

Tento proces obnovenia vám pomôže uložiť jednotku C: s obsahom pôvodného softvéru, ktorý je nainštalovaný pri kúpe vášho notebooku. Postupujte podľa týchto krokov za účelom obnovy vašej jednotky C: (Vaša jednotka C: bude preformátovaná a všetky dáta budú vymazané.) Pred použitím tejto voľby je dôležité zálohovať všetky dátové súbory.

Pred vykonaním operácie obnovenia prosím skontrolujte nastavenie BIOS-u.

- 1 Skontrolujte, či je **Acer disk-to-disk recovery** zapnuté alebo nie.
- 2 Skontrolujte, či je nastavenie **D2D Recovery v Main Enabled**.
- 3 Ukončíte utilitu BIOS a uložte zmeny. Systém bude reštartovaný.



**Poznámka:** Ak chcete spustiť utilitu BIOS, stlačte <F2> počas POST.

Ako spustiť proces obnovenia:

- 1 Reštartujte systém.
- 2 Počas zobrazovania loga Acer stlačte súčasne <Alt> + <F10>, čím spustíte proces obnovy.
- 3 Na obrazovke budú pokyny na vykonanie obnovy systému.



**Dôležité!** Táto funkcia obsadí na vašom pevnom disku 10 GB v skrytom oddieli.

## Vyžiadanie služby

### Medzinárodná záruka cestovateľa (ITW)

Váš počítač je krytý Medzinárodnou zárukou cestovateľa (ITW), ktorá vám poskytuje bezpečnosť a pokoj pri cestovaní. Naša celosvetová sieť servisných stredísk vám podá pomocnú ruku.

S počítačom je dodávaný pas ITW. Tento pas obsahuje všetko, čo potrebujete vedieť o programe ITW. V praktickej príručke je zoznam dostupných autorizovaných servisných stredísk. Starostlivo si pas prečítajte.

Vždy majte váš pas ITW pri sebe, obzvlášť ak cestujete. Získate tak výhody v našich strediskách podpory. Do vrečka na prednom obale pasu ITW vložte doklad o zakúpení počítača.

Ak v krajine, do ktorej cestujete, nie je stránka autorizovaného strediska ITW Acer, môžete kontaktovať naše zastúpenia po celom svete. Pozrite prosím <http://global.acer.com>.

### Predtým než nám zavoláte

Keď voláte Acer kvôli online službe, majte pri sebe nasledovné informácie a buďte prosím pri svojom počítači. S vašou pomocou môžeme redukovať čas potrebný na riešenie a volanie vám poskytne efektívnejšie vyriešenie vášho problému. Ak sa objavia na vašom počítači správy o chybách alebo zvukové výstražné signály, zapíšte si ich v takom poradí ako sa objavili na obrazovke (alebo počet a sekvenciu v prípade zvukových signálov).

Budete musieť poskytnúť nasledovné informácie:

Meno: \_\_\_\_\_

Adresa: \_\_\_\_\_

Telefónne číslo: \_\_\_\_\_

Prístroj a typ: \_\_\_\_\_

Sériové číslo: \_\_\_\_\_

Dátum zakúpenia: \_\_\_\_\_

# Batéria

Počítač je vybavený batériou, ktorá umožňuje jeho dlhšie používanie medzi nabíjaním.

## Vlastnosti batérie

Batéria má nasledujúce vlastnosti:

- Používa najnovšie technologické štandardy.
- Upozorňuje na blížiace sa vyčerpanie.

Batéria sa nabíja vždy, keď pripojíte počítač k adaptéru striedavého napätia. Počítač podporuje nabíjanie počas používania, čím umožňuje nabíjať batériu počas práce s počítačom. Nabíjanie batérie je však s vypnutým počítačom oveľa rýchlejšie.

Batéria príde vhod, keď cestujete alebo počas výpadku energie. Je vhodné mať jednu ďalšiu úplne nabitú batériu ako záložný zdroj energie. Podrobnosti o objednávaní náhradnej batérie vám poskytne váš predajca.

## Maximalizovanie životnosti batérie

Podobne ako všetky ostatné batérie, aj batéria počítača sa časom opotrebuje. To znamená, že výkon batérie sa časom a používaním znižuje. Ak chcete maximalizovať životnosť batérie, odporúčame dodržiavať nasledujúce odporúčania.

## Formátovanie novej batérie

Pred prvým použitím batérie vykonajte nasledujúci proces „formátovania“ batérie:

- 1 Vložte novú batériu do vypnutého počítača.
- 2 Pripojte adaptér striedavého napätia a batériu úplne nabite.
- 3 Odpojte AC adaptér.
- 4 Zapnite počítač, nechajte ho napájaný z batérie a pracujte s ním.
- 5 Úplne vybite energiu batérie, až kým sa neobjaví upozornenie na vyčerpanie batérie.
- 6 Pripojte znova adaptér striedavého napätia a batériu úplne nabite.

Postupujte podľa týchto pokynov, kým nenabijete a nevybijete batériu trikrát.

Tento proces formátovania použijete pri každej novej batérii alebo pri batérii, ktorá nebola dlhšiu dobu používaná. Ak odkladáte počítač na dobu dlhšiu ako dva týždne, odporúčame batériu z neho vybrať.



**Pozor: Nevystavujte batériu teplotám nižším ako 0° C (32 °F) ani vyšším ako 45° C (113 °F). Extrémne teploty majú na batériu nepriaznivý vplyv.**

Dodržaním procesu formátovania dosiahnete stav, že sa batéria nabíja na maximálny výkon. Ak tento postup nie je dodržaný, nedosiahne sa maximálna kapacita batérie a skrúti sa tiež efektívna životnosť batérie.

Okrem toho ovplyvňujú nepriaznivo životnosť batérie nasledujúce faktory:

- Neustále používanie počítača napájaného striedavým napätím a so súčasne vloženou batériou. Ak chcete používať počítač neustále napájaný striedavým napätím, odporúčame vybrať po úplnom nabití batériu z počítača.
- Nevybíjajte ani nenabíjajte batériu extrémne, ako bolo opísané vyššie.
- Časté používanie – čím viac batériu používate, tým rýchlejšie sa skončí jej efektívna životnosť. Štandardná počítačová batéria má životnosť približne 300 nabíjacích cyklov.

## Inštalácia a vyberanie batérie



**Dôležité!** Ak chcete pokračovať v používaní počítača, pred vyberaním batérie pripojte k počítaču adaptér striedavého napätia. V opačnom prípade najprv počítač vypnite.

Ako nainštalovať batériu:

- 1 Zarovnajete batériu podľa otvorenej jednotky batérie. Skontrolujte, či kontakty smerujú dopredu a vrchná časť batérie je otočená lícom nahor.
- 2 Zasuňte batériu do priestoru na batériu a opatrne zatlačte, kým batéria nedosadne na miesto.

Ako vybrať batériu:

- 1 Vysunutím západky batériu uvoľníte.
- 2 Vytiahnite batériu von.

## Nabíjanie batérie

Ak chcete batériu nabiť, skontrolujte najprv, či je v jednotke správne nainštalovaná. Pripojte k počítaču adaptér striedavého napätia a zapojte ho do elektrickej zásuvky. Počas nabíjania batérie môžete s počítačom napájaným striedavým napätím ďalej pracovať. Nabíjanie batérie je však s vypnutým počítačom oveľa rýchlejšie.



**Poznámka:** Odporúčame nabíjať batériu na konci dňa. Nabíjanie batérie počas noci pred cestou umožní začať na ďalší deň pracovať s počítačom s úplne nabitou batériou.

## Kontrola kapacity batérie

Indikátor napájania v systéme Windows signalizuje aktuálnu úroveň kapacity batérie. Ak chcete vidieť aktuálnu úroveň kapacity batérie, podržte kurzor myši nad ikonou batérie alebo napájania.

## Optimalizácia životnosti batérie

Optimalizácia životnosti batérie slúži na získanie maximálne možného výkonu batérie, predlžuje cyklus nabíjania alebo vybíjania, a zlepšuje účinnosť nabíjania. Odporúčame dodržiavať nasledujúce pokyny:

- Zakúpte si ďalšiu náhradnú batériu.
- Používajte napájanie striedavým napätím vždy, keď je to možné. Batériu šetrite na napájanie počas pohybu v teréne.
- Ak nepoužívate kartu PC Card, vyberte ju – odčerpáva energiu (u vybraných modelov).
- Batériu uskladňujte v chladnom a suchom prostredí. Odporúčaná teplota je 10° C až 30° C. Vyššie teploty spôsobujú, že sa batéria rýchlejšie sama vybíja.
- Nadmerné nabíjanie znižuje životnosť batérie.
- Starajte sa o svoj adaptér striedavého napätia a batériu.

## Upozornenie na vyčerpanie batérie

Keď používate napájanie z batérie, venujte pozornosť indikátoru napájania v systéme Windows.



**Pozor: Keď sa objaví upozornenie na vyčerpanie batérie, čo najskôr pripojte adaptér striedavého napätia. Ak sa batéria vybije úplne a počítač sa vypne, neuložené údaje sa stratia.**

Keď sa objaví upozornenie na vyčerpanie batérie, spôsob ďalšieho jednania závisí od situácie:

Situácia	Odporúčaný úkon
Adaptér striedavého napätia a elektrická zásuvka sú k dispozícii.	<ol style="list-style-type: none"> <li>1. Pripojte k počítaču adaptér striedavého napätia a zapojte ho do elektrickej zásuvky.</li> <li>2. Uložte všetky potrebné súbory.</li> <li>3. Pokračujte v práci.</li> </ol> <p><b>Ak chcete batériu nabiť rýchlejšie, vypnite počítač.</b></p>
Je k dispozícii náhradná batéria.	<ol style="list-style-type: none"> <li>1. Uložte všetky potrebné súbory.</li> <li>2. Zatvorte všetky aplikácie.</li> <li>3. Vypnite operačný systém a počítač.</li> <li>4. Vymeňte batériu.</li> <li>5. Zapnite počítač a pokračujte v práci.</li> </ol>
Adaptér striedavého napätia alebo elektrická zásuvka nie sú k dispozícii. Nemáte náhradnú batériu.	<ol style="list-style-type: none"> <li>1. Uložte všetky potrebné súbory.</li> <li>2. Zatvorte všetky aplikácie.</li> <li>3. Vypnite operačný systém a počítač.</li> </ol>

## Acer Arcade (len vybrané modely)

Acer Arcade je integrovaný prehrávač hudby, fotografií, DVD filmov a videa. Možno ho ovládať pomocou polohovacieho zariadenia alebo diaľkového ovládania.

Ak si želáte pozerat' alebo počúvať (napr. Music, Video, atď.), kliknite alebo zvolte príslušné tlačidlo na domovskej stránke Arcade.



- **Music** (Hudba) – počúvanie hudby v rôznych formátoch
- **Cinema** (Film) – sledovanie DVD alebo VCD
- **Video** – sledovanie a/alebo úprava videoklipov
- **Album** – prezerať si fotky uložené na vašom pevnom disku alebo na vymeniteľných médiách



-----

**Poznámka:** Počas sledovania videa, DVD alebo prehliadok sú funkcie úspory energie a šetrič obrazovky nedostupné.

## Hľadanie a prehrávanie obsahu

Kliknutím na tlačidlo na domovskej stránke Arcade otvoríte príslušnú domovskú stránku funkcie. Stránky obsahu majú na ľavej strane tlačidlá a na pravej strane oblasť prehľadávania. Ak zobrazuje tlačidlo jednu z viacerých volieb (napríklad spôsob usporiadania), aktuálne nastavenie je označené farebne zvýraznenou bodkou.

Obsah vyberiete kliknutím na položku v oblasti obsahu. Ak existujú viaceré jednotky CD alebo DVD, zobrazené budú všetky jednotky. Obrázky a videá sú zobrazené ako súbory (s náhľadmi) a zorganizované do priečinkov.

Ak chcete prehľadávať priečinkov, otvorte ho kliknutím na neho. Ak chcete ísť naspäť o priečinkov nahor, kliknite na tlačidlo **Up one level** (O úroveň vyššie). Ak je na stránke väčšie množstvo obsahu, použite na posúvanie stránok tlačidlá vpravo dole.



**Poznámka:** Podrobné informácie o funkciách Acer Arcade si prosím pozrite v ponuke Arcade Help. Otvoríte ju z domovskej stránky Arcade voľbou **Help** (Pomocník) .

## Settings (Nastavenie)

Sú to nastavenia programu Acer Arcade, ktoré vám umožňujú vyladiť jeho výkon podľa vášho počítača a vašich osobných predstáv. Stránku Settings (Nastavenie)

otvoríte kliknutím na ikonu  v pravom hornom rohu hlavnej stránky.

Kliknutím na **Acer Arcade Help** otvoríte v každom režime Arcade príslušnú tému Pomocníka.

V **Display Settings** (Nastavenie obrazovky):

Pomocou voľby **Screen Ratio** (Pomer strán) si zvolíte buď štandardné (4:3) alebo širokouhlé (16:9, pri sledovaní filmov) zobrazenie.

Voľba **4:3 Movie Display Type** (Typ filmovej obrazovky 4:3) umožňuje výber medzi režimom **CinemaVision™** a **Letterbox**.

- Acer CinemaVision™ je technológia nelineárneho roz'ahovania obrazu, ktorá vytvára minimálne skreslenie stredu obrazu.
- Voľba **Letterbox** slúži na zobrazenie širokouhlého filmu v pôvodnom pomere strán a pridáva navrch a na spodok obrazovky čierny pás.

**Color profile** (Farebný profil) umožňuje vybrať si medzi **Original** (Pôvodné) a **ClearVision™**.

- Acer ClearVision™ je technológia zlepšenia obrazu, ktorá sleduje obsah videa a dynamicky nastavuje úroveň jasú/kontrastu/nasýtenia, takže nie je potrebné meniť nastavenie farieb v sledovanom filme, ktorý obsahuje príliš tmavé alebo príliš svetlé scény.



V **Audio Settings** (Nastavenie zvuku):

Pomocou **Speaker Environment** (reproduktory) vyberte medzi **Headphones** (slúchadlá), **SPDIF, 2** alebo viacerými reproduktormi v závislosti na vašom zvukovom vybavení.

**Output Mode** (Výstupný režim) musí byť nastavený na **Stereo**, ak počúvate cez reproduktory, **Dolby Surround** alebo **Virtual Surround Sound**, ak používate slúchadlá.



**Poznámka:** Ak vaše reproduktory nie sú schopné vykresliť nízkofrekvenčné signály, odporúča sa voľbu **Virtual Surround Sound** nevyberať. Ochráni to vaše reproduktory pred poškodením.

Kliknutím na **Run Setup Wizard** (Spustiť Sprievodcu nastavením) zmeníte svoje pôvodné nastavenie spustenia.

Kliknutím na **About Acer Arcade** (O programe Acer Arcade) otvoríte stránku, kde nájdete informácie o verzii a autorských právach.

Kliknutím na **Restore Default Settings** (Obnoviť východzie nastavenie) sa vráti nastavenie programu Acer Arcade do východzieho hodnot.

## Ovládacie prvky Arcade

Pri sledovaní videoklipov, filmov alebo prezentácií sa pri pohybe ukazovateľom zobrazia dva ovládacie panely. Po niekoľkých sekundách automaticky zmiznú. Panel **Navigation controls** (Navigácia) sa objaví v hornej časti a panel **Player controls** (Prehrávač) v spodnej časti obrazovky.

### Ovládacie prvky navigácie

Pre návrat späť na domovskú stránku Arcade kliknite na tlačidlo **Home** v ľavom hornom rohu okna. Ak chcete ísť počas prehľadávania obsahu do priečinka o úroveň vyššie, kliknite na **Up one level** (O úroveň vyššie). Pre návrat na predošlú obrazovku kliknite na **červenú šípku**. V pravom hornom rohu sa nachádzajú tlačidlá ako na štandardnom PC: (Minimalizovať, Maximalizovať, Zavrieť).

Ak chcete Acer Arcade ukončiť, kliknite v pravom hornom rohu na tlačidlo **Close** (Zavrieť).

### Ovládacie prvky prehrávania

V spodnej časti okna sú zobrazené ovládacie prvky prehrávača – pre video, prehliadky, filmy a hudbu. Na ľavej strane sú štandardné ovládacie prvky prehrávania (prehrať, pauza, stop, atď...). Na pravej strane sa ovláda hlasitosť (stlmiť a pridať/ubrať hlasitosť).



**Poznámka:** Pri prehrávaní DVD diskov budú napravo od ovládania hlasitosti pridané ďalšie ovládacie prvky. Podrobnejšie informácie nájdete v tejto príručke v časti Cinema (Film).

## Virtual keyboard (Virtuálna klávesnica)

Kedykoľvek budete potrebovať zadať hľadané informácie, názov súboru, DVD alebo priečinka, môžete použiť virtuálnu klávesnicu na obrazovke. Pomocou myši, kurzorových kláves alebo klávesnice môžete rýchlo zadať informácie.

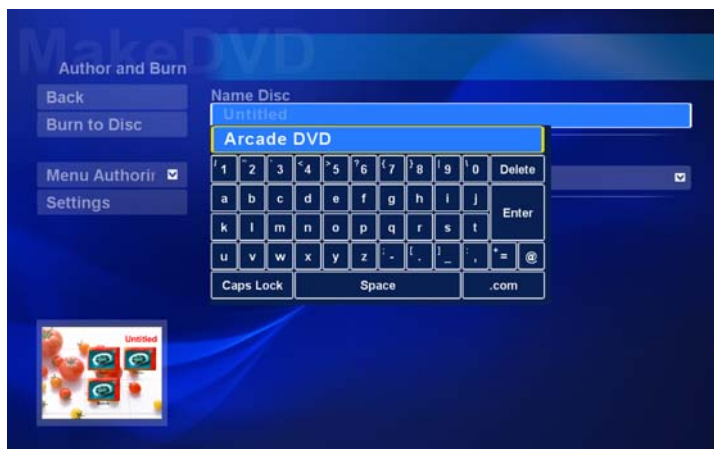

## Background mode (Režim pozadia)

S aplikáciou Acer Arcade môžete bez prerušenia počúvať hudbu aj počas vykonávania určitých ďalších funkcií. Video a hudba budú ďalej prehrávané v malom okne umiestnenom v ľavom dolnom rohu obrazovky.

Prehrávanie môžete kedykoľvek zastaviť tlačidlom Stop na diaľkovom ovládaní alebo kliknutím na ikonu Stop na obrazovke.



## Cinema (Film)

Ak je váš počítač vybavený jednotkou DVD, môžete pomocou funkcie Cinema programu Acer Arcade prehrávať filmy z diskov DVD a video CD (VCD). Tento prehrávač obsahuje funkcie a ovládacie prvky ako typický stolný DVD prehrávač.

Keď vložíte do DVD mechaniky disk, automaticky sa spustí prehrávanie filmu. Pri pohybe ukazovateľa sa objaví v spodnej časti okna panel s ovládacími prvkami na ovládanie prehrávania filmu.

Ak sú disky vložené vo viacerých optických mechanikách, kliknite na Domovskej stránke na tlačidlo **Cinema**, čím otvoríte stránku obsahu Cinema. Potom vyberte zo zoznamu disk, ktorý chcete sledovať.

Pri sledovaní DVD bude panel obsahovať tieto špeciálne ovládacie prvky:

- DVD Menu
- Subtitles (Titulky)
- Language (Jazyk)
- Snapshot (Zosnímanie)
- Angle (Uhol pohľadu)

V oblasti nad zoznamom jednotiek bude zobrazený práve prehrávaný disk. Táto stránka sa zobrazí aj po stlačení tlačidla **Stop** počas prehrávania filmu. Tlačidlá na ľavej strane umožňujú pokračovať v prehrávaní filmu od miesta pozastavenia, opätovne prehrať film od začiatku, prejsť do DVD menu, vysunúť disk alebo prejsť na stránku **DVD Settings** (DVD nastavenie).

## Snapshot (Zosnímanie)

Pre prístup k nastaveniu pre Cinema najprv kliknite na tlačidlo **Settings** (Nastavenie) v hlavnej ponuke a potom kliknite na Cinema. Umožní vám to zmeniť nastavenie **Video** a **Language** (Jazyk).

**Settings** (Nastavenie) slúži na ovládanie zvukového výstupu a titulkov DVD.

**Subtitles** (Titulky) slúži na voľbu východzieho jazyka titulkov na DVD (ak sú dostupné). Výrobné nastavenie je **Off** (Vypnuté).

**Closed Captions** (Skryté titulky) zapína skryté titulky na diskoch DVD. Táto funkcia je určená na zobrazenie skrytých titulkov, ktoré sú zakódované vo video signále a opisujú dej na obrazovke pre nepočujúcich. Predvolené nastavenie je **Off** (Vypnuté).

**Audio** slúži na výber predvoleného jazyka DVD titulov.

**Display Upon Mute** (Zobrazí pri stlmení) umožňuje zvoliť si pri stlmení zvuku z nejakej príčiny zapnutie titulkov alebo skrytých titulkov.

## Album

Acer Arcade vám umožňuje prezerať si z ľubovoľnej dostupnej jednotky počítača vaše digitálne fotografie buď jednotlivito alebo ako prehliadku. Kliknutím na tlačidlo **Album** na Domovskej stránke Arcade zobrazíte hlavnú stránku Albumu.



Oblasť s obsahom na pravej strane zobrazuje jednotlivé fotografie aj priečinky. **Kliknutím** na priečinok ho otvoríte.

Ak si chcete prezerať prehliadku, otvoríte priečinok obsahujúci obrázky, ktoré si želáte prezerať a kliknete na **Play Slide Show** (Prehrať prehliadku). Prezentácia sa prehráva na celú obrazovku. Na ovládanie prehliadky použijete ovládací panel.

Jednotlivý obrázok si môžete prezrieť **kliknutím** na neho. Obrázok sa otvorí na celú obrazovku.

Ovládacie prvky na obrazovke môžete použiť na priblíženie, vzdialenie a panorámu v štyroch smeroch.

## Editing Pictures (Úprava obrázkov)

Zvoľte **Edit** (Upraviť) a môžete na vylepšenie vzhľadu vašich obrázkov použiť funkcie **Rotate** (Otočiť), **Remove Red Eye** (Odstrániť efekt červených očí) a **Auto Fix** (Automatická oprava), (optimalizácia jasu a kontrastu).

## Slide Show Settings (Nastavenie prehliadky)

Ak chcete zmeniť nastavenie prehliadky, kliknite na tlačidlo **Advanced** (Rozšírené) na stránke Album a zvoľte **Settings** (Nastavenie).

**Slide Duration** (Trvanie prehliadky) určuje čas zobrazenia každej snímky pred automatickým prechodom na ďalší obrázok.

**Slide Show Transition** (Prechody v prehliadke) slúži na nastavenie štýlu prechodu medzi obrázkami; môžete si vybrať z týchto prechodových režimov: Motion, Cell, Fade, Random, Wipe, Slide, Page and None Wipe, Slide, Page a None.

Ak chcete do prehliadky pridať hudbu na pozadie, kliknite na voľbu **Slide Show Music** (Hudba v prehliadke). Stránka hudby vás vyzve na výber hudby z vášho osobnej hudobnej knižnice.

Kliknutím na **Load Default Settings** (Načítať východzie nastavenie) vrátíte nastavenie na východzie hodnoty.

## Video

Ak chcete otvoriť funkciu Video, kliknite na Domovskej stránke Arcade na **Video**, otvorí sa Domovská stránka Video.



.....

**Poznámka:** Funkcia Video je určená na prehrávanie mnohých rozličných formátov videa. Úplný zoznam kompatibilných formátov nájdete v časti Video. Ak chcete sledovať DVD alebo VCD, použijete funkciu **Cinema** (Kino).

## Prehrávanie video súboru

Kliknite na **Play** (Prehrať video) pre sledovanie video súborov. Stránka Video zobrazuje na pravej strane v oblasti obsahu video súboru. Sú usporiadané podľa priečinkov a náhľad obrázku zobrazuje prvú snímku každého videa.

Ak chcete prehrať video súbor, kliknite na neho. Video sa prehrá na celej obrazovke. Pri pohybe myšou sa v spodnej časti obrazovky objaví ovládací panel. Pre návrat na stránku Video kliknite na **Stop**.

## Snapshot (Zosnímanie)

Režim Snapshot (Zosnímanie) je dostupný v režimoch Cinema, Video. Túto funkciu môžete kedykoľvek využiť na zachytenie aktuálneho obrázku.

Samostatný obrázok snímku bude zachytený a uložený do užívateľom určeného priečinka. Cieľový priečinko možno nastaviť v ponuke **Settings** (Nastavenie).

## Editing video (Úprava videa)

Acer Arcade ponúka možnosť úpravy zachytených videoklípov, fotografií a stopy z kamkordéra do filmu. Môžete taktiež zvoliť štýl filmu a pridať špeciálne prechodové efekty a hudbu a vytvoriť tak perfektný domáci film.

Ak chcete upraviť film, kliknite na **Advanced** (Rozšírené) a zvolte **Edit Video** (Upraviť video). Potom vyberte vo vašich priečinkoch videoklipy, ktoré chcete upraviť. Pri dokončení vášho filmu môžete taktiež zvoliť **Movie Style** (Štýl filmu), **Background Music** (Hudba na pozadí), vyvážiť pomer hudby a zvuku, ako aj nastaviť dĺžku filmu.

Funkciu **Select Scenes** (Vybrať scény) možno použiť na vloženie vašich obľúbených alebo najdôležitejších scén, alebo ponechať rozhodnutie o úprave na editačný program.

Po vytvorení možno výsledný film zapísať na disk, aby ste sa o neho mohli podeliť so svojou rodinou alebo priateľmi.



-----  
**Poznámka:** Ďalšie podrobnosti o úprave videa a všetkých pridružených funkciách si prosím pozrite v ponuke Pomocníka Acer Arcade.

## Music (Hudba)

Pre prístup k hudobnej kolekčii kliknite na Domovskej stránke Arcade na **Music** (Hudba), otvorí sa Domovská stránka Music.

Vyberte si priečinok, CD alebo kategóriu obsahujúce hudbu, ktorú chcete počúvať. Kliknite na **Play** (Prehrať) pre počúvanie celého CD od začiatku, alebo vyberte zo zoznamu v oblasti obsahu skladbu, ktorú chcete počúť.

Skladby obsiahnuté v priečinku sú zobrazené v oblasti s obsahom, na ľavej strane sú ovládacie prvky **Play** (Prehrať), **Shuffle** (Náhodne) a **Repeat all** (Opakovať všetko). Voľba **Visualize** (Vizualizácia) Vám umožňuje sledovať počas počúvania hudby počítačom vytvorené vizuálne motívy.

Ak chcete získať (ripovať) hudbu zo zvukového CD, vložte CD a kliknite na **Rip CD**. Na stránke, ktorá sa otvorí, vyberte skladby, ktoré chcete ripovať, alebo kliknite na **Select** (Vybrať) alebo **Clear All** (Zrušiť výber) a potom kliknite na **Start Ripping** (Spustiť ripovanie).

Priebeh ripovania bude zobrazený na obrazovke.

Výslednú kvalitu získaných skladieb možno zmeniť kliknutím na **Settings** (Nastavenie).

## Vytvoriť DVD

Aplikácia Acer Arcade predstavuje jednoduché a komplexné riešenie pre nahrávanie dát, zvuku, fotografií alebo videí. Môžete napaľovať a zdieľať akúkoľvek kombináciu dát, hudby, fotografií alebo videí – priamo v režime **Vytvoriť DVD** alebo v niektorom režime médií Acer Arcade.

## Vytváranie CD/DVD

S aplikáciou Acer Arcade môžete vytvárať CD alebo DVD priamo z hlavnej ponuky alebo pomocou ktoréhokoľvek režimu médií. Voľbu zápisu na DVD nájdete v ponuke **Hlavné** alebo **Rozšírené** v režimoch Video, Album a Hudba.

Svoje obľúbené skladby môžete zapísať na CD alebo konvertovať skladby z vašej hudobnej zbierky do formátu MP3 a ostatných obľúbených zvukových formátov. Môžete si vytvoriť CD aj s viac ako 100 obľúbenými skladbami vo formáte MP3 a počúvať ich na vašom PC alebo na MP3 CD prehrávači.

S aplikáciou Arcade môžete usporiadať svoje digitálne fotografie do prehliadky s hudbou na pozadí alebo napáliť televízne alebo filmové klipy v amatérskom filme. Ktorúkoľvek udalosť môžete zdieľať so svojimi priateľmi alebo rodinou a prehrávať ich na väčšine DVD prehrávačov. Dokonca môžete pridať tematické a hudobné ponuky. Je tiež možné kombinovať na jednom CD/DVD hudbu, fotografie, filmové a televízne klipy. Možnosti sú nekončené!

Špecifické podrobnosti ku každej z týchto možností nájdete po kliknutí na tlačidlo Help (Pomocník) aplikácie Arcade.

Podrobnosti o kompatibilitě si prosím pozrite v ktoromkoľvek režime médií na úvodnej stránke ponuky Pomocník Arcade online.

## Kompatibilita typov súborov

Podrobnosti o kompatibilitě si prosím pozrite v ktoromkoľvek režime médií na úvodnej stránke ponuky Pomocník Arcade online.



# Acer Arcade Deluxe (len vybrané modely)



**Poznámka:** Acer Arcade Deluxe je k dispozícii iba v systémoch s aplikáciou Windows Media Center.

Acer Arcade Deluxe rozširuje možnosti systému vybaveného aplikáciou Windows Media Center o súpravu pomocných programov Acer určených na uľahčenie spravovania multimediálnych súborov, vytváranie valstného obsahu a iné.

Acer Arcade Deluxe zahŕňa nasledujúce pomocné programy:

- VideoMagician
- DV Wizard
- DVDivine



## Diaľkové ovládanie (len vybrané modely)

Ak je systém Aspire vybavený kartou s tunerom TV, dodáva sa s diaľkovým ovládaním na prácu so softvérom Acer Arcade Deluxe. Dole uvedená tabuľka vysvetľuje funkcie tohto ovládania.

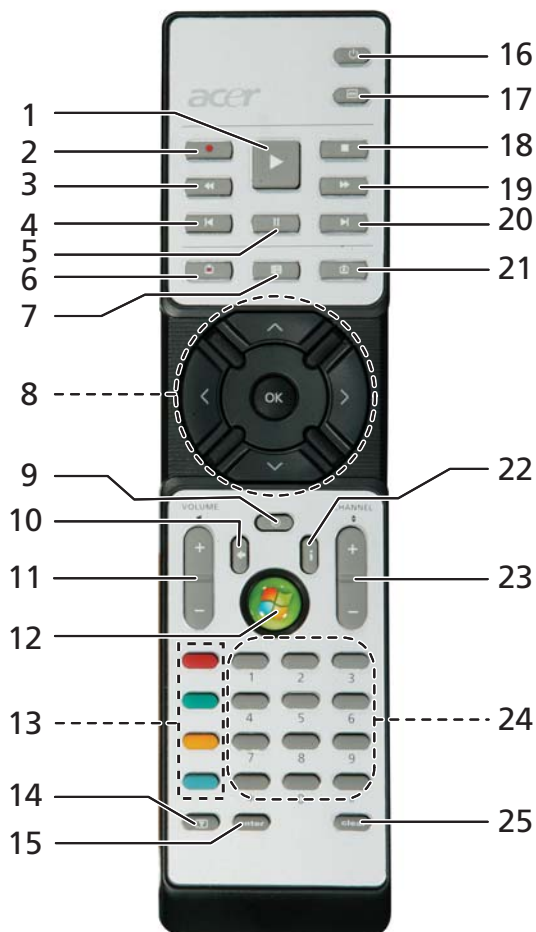

## Funkcie diaľkového ovládania

#	Položka	Popis
1	Prehrať	Prehrať výber
2	Nahrávať	Nahrávať TV
3	Prevíjanie dozadu	Prevíjanie dozadu alebo na predchádzajúci obrázok
4	Preskočiť dozadu	Preskočiť o časť dozadu
5	Pauza	Pozastaviť prehrávanie
6	Zaznamenaná TV	Zobraziť zaznamenanú stránku TV
7	Príručka	Zobraziť príručku
8	Tlačidlá navigácie/OK	Navigácia a potvrdenie výberu
9	Mute	Zapnúť/vypnúť zvuk
10	Back	Pohyb v používateľskom prostredí o úroveň vyššie
11	Volume + / -	Zvýšiť alebo znížiť úroveň hlasitosti
12	Spustiť	Otvoriť alebo zavrieť aplikáciu Media Center
13	Farebné tlačidlá	Funkcie skratiek teletextu*
14	TeleText*	Zapnúť alebo vypnúť funkciu teletextu
15	Enter	Aktivovať aktuálne zadanie
16	Power	Aktivovať alebo prebudiť z pohotovostného režimu
17	Ponuka DVD	Zobraziť ponuku disku DVD
18	Zastaviť	Zastaviť aktuálnu operáciu prehrávania alebo nahrávania
19	Rýchlo dopredu	Prevíjanie dopredu alebo prechod na nasledujúci obrázok
20	Preskočiť dopredu	Preskočiť o časť dopredu
21	Live TV	Zobraziť na aktuálnom kanáli naživo TV
22	Informácie	Poskytuje informácie k aktuálnemu výberu
23	Channel + / -	Zmeniť aktuálny kanál
24	Tlačidlá 0-9	Zadávanie kanála TV alebo inej hodnoty
25	Vymazať	Vymazať aktuálne zadanie

\*Len regióny s teletextom.

## Spustenie aplikácie Acer Arcade Deluxe

Pomocné programy Acer Arcade Deluxe môžete spustiť priamo z aplikácie Windows Media Center. Posúvajte hlavnú stránku nahor alebo nadol – budete vidieť zoznam pomocných programov Acer Arcade Deluxe. Posúvaním doľava alebo doprava vyberte program.

Ak chcete spustiť pomocné programy Acer Arcade Deluxe mimo aplikácie Windows Media Center, dvakrát kliknite na ikonu aplikácie Acer Arcade Deluxe na pracovnej ploche systému Windows.



.....

**Poznámka:** Podrobné informácie týkajúce sa pomocných programov Acer Arcade Deluxe nájdete v integrovaných súboroch Pomocníka.

## VideoMagician

Program VideoMagician umožňuje upravovať v počítači videosúbory (vo formáte DAT, DVR-MS, MPG, MPE, AVI, ASF, MPEG, WMV, VOB, MPEG1 a MPEG2). Program VideoMagician ponúka niekoľko tém na vytvorenie pútavých filmov pomocou niekoľkých jednoduchých krokov. Keď spustíte program na úpravu videa VideoMagician, otvorí sa stránka Select Videos.

## DV Wizard

Program DV Wizard umožňuje v reálnom čase zobrazovať ukážku a zachytávať video z digitálneho kamkordéra a webovej kamery na pevný disk počítača alebo priamy zápis na disk DVD. Program DV Wizard tiež podporuje zachytávanie videa vo vysokom rozlíšení (HD) na pevný disk počítača vo formáte DVD. Pripojte k počítaču digitálny kamkordér alebo webovú kameru a spustíte program DV Wizard.

## DVDivine

Program DVDivine je užitočný pomocný program na rýchle vytváranie diskov DVD alebo iných diskov obsahujúcich video, obrázky alebo hudbu. Pomocou niekoľkých jednoduchých krokov môžete vytvoriť vzhľad, zorganizovať obsah a zapísať na disk. Keď spustíte program DVDivine, objaví sa stránka Select Media, ktorá umožňuje vybrať typ médií, ktoré chcete mať na svojom disku. Môžete vybrať položky Videos, Pictures alebo Music.

# Vezmite si svoj prenosný počítač so sebou

Táto časť obsahuje tipy a rady týkajúce sa prenášania počítača alebo cestovania s ním.

## Odpojenie od stolného počítača

Ak chcete odpojiť počítač od externého príslušenstva, postupujte podľa týchto krokov:

- 1 Uložte všetky otvorené súbory.
- 2 Vyberte všetky médiá, diskety alebo kompaktné disky z mechaník.
- 3 Vypnite počítač.
- 4 Zatvorte veko počítača.
- 5 Odpojte kábel od AC adaptéra.
- 6 Odpojte klávesnicu, polohovacie zariadenie, tlačiareň, externý monitor a ostatné externé zariadenia.
- 7 Ak používate na zabezpečenie počítača zámok Kensington, odpojte ho.

## Prenášanie

Prenášanie na krátke vzdialenosti, napríklad zo stola v kancelárii do konferenčnej miestnosti.

## Príprava počítača

Pred prenášaním počítača zatvorte a zaistite veko počítača, aby sa počítač prepol do režimu spánku. Teraz môžete bezpečne prenášať počítač kdekoľvek vo vnútri budovy. Ak chcete počítač prebudiť z režimu spánku, otvorte obrazovku, potom stlačte a pustite tlačidlo Power.

Ak chcete preniesť počítač do kancelárie klienta alebo do inej budovy, môžete počítač vypnúť:

Kliknite na **Štart**, **Vypnúť počítač**, potom kliknite na **Vypnúť** (Windows XP).

Alebo:

Privedte počítač do režimu spánku stlačením **<Fn> + <F4>**. Potom zatvorte a zaistite veko počítača.

Ak ste pripravení znova počítač používať, odistite a otvorte obrazovku, potom stlačte a uvoľnite tlačidlo Power.



**Poznámka:** Ak kontrolka Spánok nesvieti, počítač vstúpil do režimu Hibernácie a vypol sa. Ak kontrolka napájania nesvieti, ale kontrolka Spánok svieti, počítač vstúpil do režimu Spánok. V oboch prípadoch zapnete počítač stlačením a uvoľnením tlačidla Power. Počítač môže vstúpiť do režimu Hibernácie až po tom, ako je po určitý čas v režime Spánok.

## Čo so sebou na schôdzky

Ak je vaša schôdzka relatívne krátka, pravdepodobne nebudete potrebovať nič iné než počítač. Ak bude vaša schôdzka trvať dlhšie alebo ak vaša batéria nie je úplne nabitá, mali by ste si vziať so sebou AC adaptér, aby ste ho mohli pripojiť v konferenčnej miestnosti k počítaču.

Ak v miestnosti nie je elektrická zásuvka, znížte spotrebu energie batérie prepnutím počítača do režimu spánku. Stlačte **<Fn> + <F4>** alebo zatvorte veko obrazovky vždy, keď počítač aktívne nepoužívate. Ak chcete prácu obnoviť, otvorte obrazovku (ak je zatvorená), potom stlačte a pustite tlačidlo Power.

## Prenášanie počítača domov

Ak prenášate počítač z vášho pracoviska domov alebo naopak.

## Príprava počítača

Po odpojení počítača od stolného počítača postupujte podľa nasledovných krokov v príprave počítača:

- Skontrolujte, či ste vybrali z mechanik všetky médiá a kompaktné disky. Ak médiá nebudú vyňaté, môže sa poškodiť hlava mechaniky.
- Vložte počítač do ochranného obalu, v ktorom je počítač chránený pred posúvaním sa a ktorý tlmí náraz pri páde.



**Pozor:** Vyvarujte sa ukladania iných vecí na veko počítača. Tlak na vrchné veko môže poškodiť obrazovku.

## Čo vziať so sebou

Ak niektoré položky máte doma, zoberte so sebou:

- AC adaptér a kábel napájania
- Vytlačenú Uživateľskú príručku

## Zvláštna opatrenia

Pri ceste do práce a z nej dodržiavajte nasledovné pokyny na ochranu vášho počítača:

- Majte vždy počítač pri sebe, čím minimalizujete vplyv teplotných výkyvov.
- Ak sa potrebujete zdržať dlhší čas a nemôžete mať počítač so sebou, odložte počítač do kufru auta, aby nebol vystavený prílišnému teplu.
- Zmeny teploty a vlhkosti môžu spôsobiť kondenzáciu. Pred zapnutím prispôbte počítač izbovej teplote a skontrolujte, či na obrazovke počítača nie je kondenzovaná voda. Ak je teplotná zmena väčšia než 10 °C (18 °F), nechajte počítač prispôbiť sa izbovej teplote dlhšie. Ak je to možné, nechajte počítač po dobu 30 minút na rozhraní vonkajšej a vnútornej teploty.

## Používanie v domácej kancelárii

Ak používate počítač často doma, môžete si zakúpiť druhý AC adaptér. Druhý AC adaptér vám pomôže vyhnúť sa zbytočnému zaťaženiu pri ceste domov a z domu.

Ak doma často pracujete s počítačom, môžete taktiež použiť externú klávesnicu, monitor alebo myš.

## Cestovanie s počítačom

Prenášanie na väčšiu vzdialenosť, napríklad z vášho pracoviska do budovy s kanceláriou klienta alebo cestovanie v mieste.

## Príprava počítača

Prpravte počítač tak, ako keby ste ho brali domov. Skontrolujte, či je batéria v počítači nabitá. Pri kontrole na letisku vás môžu vyzvať počítač zapnúť.

## Čo vziať so sebou

So sebou by ste si mali vziať:

- AC adaptér
- Náhradné, úplne nabité batérie
- Súbory ovládačov tlačiarne, ak plánujete použiť inú tlačiareň

## Zvláštne opatrenia

Ochrana počítača pri cestovaní vyžaduje, aby ste okrem pokynov na prenášanie domov zachovávali aj nasledovné inštrukcie:

- Počítač noste so sebou vždy ako príručnú batožinu.
- Ak je to možné, majte vždy počítač pri ruke. Röntgenové prístroje na letisku sú bezpečné, ale vyvarujte sa detektorom kovov.
- Pozor na expozíciu diskiet ručnými detektormi kovov.

## Medzinárodné cesty s počítačom

Pohyb z krajiny do krajiny.

### Príprava počítača

Prípravte počítač tak, ako pri bežnom cestovaní.

### Čo vziať so sebou

So sebou by ste si mali vziať:

- AC adaptér
- Káble napájania použiteľné v krajine, do ktorej cestujete
- Náhradné, úplne nabité batérie
- Súborov ovládačov tlačiarne, ak plánujete použiť inú tlačiareň
- Doklad o zakúpení, ak by ste ho bolo potrebné predložiť colníkom
- Pas Medzinárodnej záruky cestovateľa (ITW)

## Zvláštne opatrenia

Riadte sa rovnakými zvláštnymi pokynmi ako pri cestovaní s počítačom. Okrem toho je vhodné pri cestovaní medzi krajinami riadiť sa týmito radami:

- Ak cestujete do inej krajiny, skontrolujte si, či striedavé napätie v mieste je zhodné so špecifikáciou AC adaptéra. Ak táto zhoda nie je, zakúpte si napájací kábel kompatibilný s miestnym striedavým napätím. Na napájanie počítača nepoužívajte transformátory zariadení.
- Ak používate modem, skontrolujte, či je modem a konektor kompatibilný s telekomunikačným systémom krajiny, do ktorej cestujete.



# Zabezpečenie počítača

Váš počítač je cenná investícia, ktorú je potrebné ochraňovať. Naučte sa, ako sa o svoj počítač starať.

Bezpečnostné funkcie zahŕňajú hardvérové a softvérové zámky - bezpečnostný otvor a heslá.

## Používanie bezpečnostného zámku počítača

Prenosný počítač je vybavený Kensington kompatibilným bezpečnostným slotom na bezpečnostný zámok.

Pripojte kábel bezpečnostného zámku počítača k nepohyblivému predmetu, napríklad stolu alebo držadlu zaistenej zásuvky. Vložte zámok do otvoru a otočte kľúčom kvôli zaisteniu zámku. Niektoré modely sú dostupné aj bez zámku.

## Používanie hesiel

Heslá chránia váš počítač pred neautorizovaným prístupom. Nastavením týchto hesiel možno vytvoriť viaceré rozličné úrovne ochrany vášho počítača a dát:

- Heslo správcu (Supervisor Passowrd) zabraňuje neautorizovanému vstupu do utility BIOS. Po prvom nastavení musíte toto heslo zadať pri každom vstupe do utility BIOS. Pozrite **"Utilita BIOS" na strane 78**.
- Užívateľské heslo (User Password) chráni váš počítač pred neautorizovaným používaním. Kombináciou tohto hesla s kontrolou hesla pri zavádzaní a prebudení z režimu hibernácie dosiahnete maximálne zabezpečenie.
- Heslo pri zavádzaní (Password on Boot) chráni váš počítač pred neautorizovaným používaním. Kombináciou tohto hesla s kontrolou hesla pri zavádzaní a prebudení z režimu hibernácie dosiahnete maximálne zabezpečenie.



.....

**Dôležité!** Nezabudnite svoje Heslo správcu! Ak zabudnete svoje heslo, skontaktujte sa prosím s vaším predajcom alebo autorizovaným servisným strediskom.

## Zadávanie hesiel

Ak je heslo nastavené, v strede obrazovky sa objaví výzva na jeho zadanie.

- Ak je Heslo správcu nastavené, výzva na jeho zadanie sa objaví, keď stlačíte **<F2>** pre vstup do utility BIOS pri zavádzaní.
- Zadajte Heslo správcu a stlačte **<Enter>** pre prístup do utility BIOS. Ak heslo zadáte nesprávne, objaví sa varovná správa. Skúste znova a stlačte **<Enter>**.
- Ak je Užívateľské heslo nastavené a parameter hesla pri zavádzaní zapnutý, objaví sa výzva pri zavádzaní.
- Ak chcete používať počítač, zadajte Užívateľské heslo a stlačte **<Enter>**. Ak heslo zadáte nesprávne, objaví sa varovná správa. Skúste znova a stlačte **<Enter>**.



.....

**Dôležité!** Máte k dispozícii tri pokusy na zadanie hesla. Ak je heslo zadané trikrát nesprávne, systém sa zastaví. Ak chcete počítač vypnúť, stlačte a podržte tlačidlo Power po dobu štyroch sekúnd. Potom zapnite počítač znova a skúste opakovane.

## Nastavenie hesiel

Heslá môžete nastaviť pomocou utility BIOS.

## Možnosti rozšírenia

Váš prenosný počítač ponúka dokonalý zážitok z práce s mobilným počítačom.

## Možnosti pripojenia

Pomocou portov je možné pripojiť periférne zariadenia, tak ako k stolnému počítaču. Prečítajte si nasledovnú časť – nájdete tu pokyny ako pripojiť k počítaču rôzne externé zariadenia.

### Fax/data modem

Počítač má zabudovaný V.92 56 Kbps fax/data modem.



**Pozor! Tento port modemu nie je kompatibilný s digitálnymi telefónnymi linkami. Pripojenie tohto modemu k digitálnej telefónnej linke môže modem poškodiť.**

Ak chcete použiť port modemu fax/data, spojte telefónnym káblom port modemu s telefónnou zásuvkou.

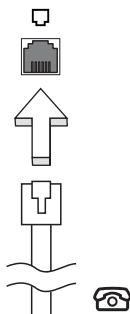

**Pozor! Skontrolujte, či je vami použitý kábel vhodný pre štát, v ktorom sa nachádzate.**

## Zabudovaná funkcia siete

Zabudovaná funkcia siete umožňuje pripojiť počítač k sieti Ethernet.

Ak chcete použiť funkciu siete, pripojte sieťový ethernet kábel k portu (RJ-45) na počítači a ku konektoru siete alebo k hubu vašej siete.

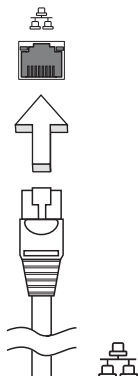

## Fast Infrared FIR (Rýchle infra) (pre vybrané modely)

Infračervený port FIR (Fast Infrared) vám umožňuje bezdrôtový prenos dát s inými počítačmi podporujúcimi infračervený prenos a perifériami, ako sú PDA, mobilné telefóny a infračervené tlačiarne.

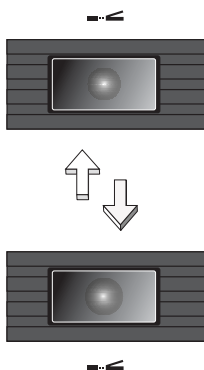

## Univerzálna sériová zbernica (USB)

Port USB 2.0 je vysokorýchlostná sériová zbernica, ktorá umožňuje pripojiť USB periférie bez plytvania systémovými zdrojmi.

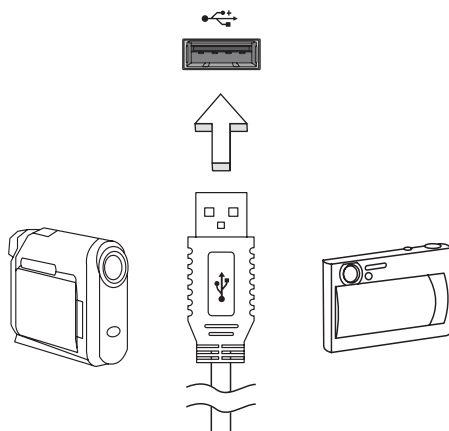

## Port IEEE 1394 (pre vybrané modely)

Port IEEE 1394 umožňuje pripojiť zariadenie kompatibilné s IEEE 1394, napríklad videokameru alebo digitálny fotoaparát.

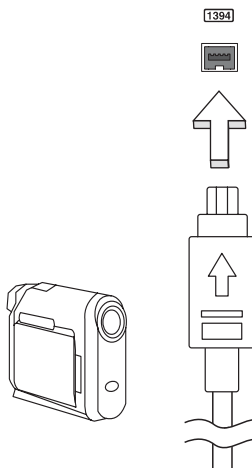

## Slot PC Card

Slot Type II PC Card slúži kartám PC Card, ktoré zvyšujú použiteľnosť a rozšíriteľnosť počítača. Na týchto kartách by malo byť logo PC Card.

Karty PC Card (predtým označované ako PCMCIA) sú prídavné karty pre prenosné počítače, poskytujúce rozšírené funkcie spôsobom, aký bol doteraz možný len pri stolných počítačoch. Medzi najznámejšie karty PC Card patria karty Flash, modem fax/data, bezdrôtové LAN a SCSI karty. Karta CardBus vylepšuje technológiu 16-bitovej karty PC Card rozšírením šírky pásma na 32 bitov.



**Poznámka:** Návod na inštaláciu a používanie karty a prehľad jej funkcií nájdete v príručke dodávanej s kartou.

### Vkladanie karty PC Card

Vložte kartu do slotu a v prípade potreby vytvorte príslušné pripojenie (napr. sieťovým káblom). Podrobnosti nájdete v príručke dodávanej s kartou.

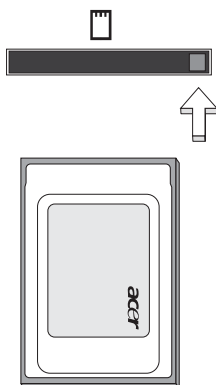

### Vysúvanie karty PC Card

Pred vysunutím karty PC Card:

- 1 Ukončíte aplikáciu, ktorá kartu používa.
- 2 Kliknite ľavým tlačidlom na ikonu karty PC Card na paneli úloh a ukončíte operáciu s kartou.
- 3 Stlačte tlačidlo vysúvania slotu, čím vysuniete tlačidlo vysúvania. Ďalším stlačením kartu vysuniete.

## Inštalácia pamäte

Pamäť inštalujte podľa tohto postupu:

- 1 Vypnite počítač, odpojte AC adaptér (ak je pripojený) a vyberte batériu. Preklopte počítač tak, aby ste mali prístup k spodnej strane.
- 2 Odskrutkujte kryt pamäte, zdvihnite a vyberte ho.
- 3 **(a)** Vložte pamäťový modul diagonálne do päťice a **(b)** zľahka ho zatlačte na miesto tak, aby dosadol.

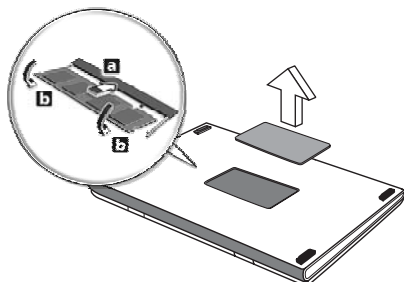

- 4 Vráťte späť kryt pamäte a zaistite ho skrutkou.
- 5 Dajte batériu na svoje miesto a znova pripojte AC adaptér.
- 6 Zapnite počítač.

Počítač automaticky zistí a prekonfiguruje celkovú veľkosť pamäte. Konzultujte prosím s kvalifikovaným technikom alebo kontaktujte vášho predajcu Acer.

## Utilita BIOS

Utilita BIOS je program na hardvérovú konfiguráciu zabudovaný do BIOS-u počítača.

Váš počítač už je správne nakonfigurovaný a optimalizovaný a nie je potrebné spúšťať túto utilitu. Môžete ju však spustiť, ak budete mať nejaké problémy s konfiguráciou.

Ak chcete spustiť utilitu BIOS, stlačte <F2> počas automatického testu POST, keď je na obrazovke zobrazené logo prenosného počítača.

### Zavádzacia sekvencia

Ak chcete nastaviť v utilite BIOS zavádzaciu sekvenciu, spust'ite utilitu BIOS a vyberte z kategórií na obrazovke položku **Boot**.

### Zapnutie obnovy z disku na disk

Ak chcete zapnúť Obnovu z disku na disk (Obnova pevného disku), spust'ite utilitu BIOS a vyberte z kategórií na obrazovke položku **Main**. Vyhľadajte v spodnej časti obrazovky **D2D Recovery** a použite klávesy <F5> a <F6> na nastavenie tejto hodnoty na **Enabled**.

### Heslo

Ak chcete nastaviť heslo pri zavádzaní, spust'ite utilitu BIOS a vyberte z kategórií navrchu obrazovky položku **Security**. Presuňte sa na **Password on boot**: a použite klávesy <F5> a <F6> na zapnutie tejto funkcie.



## Používanie softvéru

### Prehrávanie DVD filmov

Ak je v optickej jednotke nainštalovaná DVD mechanika, môžete na vašom počítači prehrávať DVD filmy.

- 1 Vysuňte DVD mechaniku a vložte DVD disk s filmom; potom DVD mechaniku zatvorte.



**Dôležité!** Ak spúšťate DVD prehrávač prvýkrát, program vás vyzve na zadanie kódu regiónu. DVD disky sú rozdelené do 6 regiónov. Akonáhle je raz v DVD mechanike nastavený kód regiónu, bude prehrávať len DVD disky tohto regiónu. Kód regiónu je možné nastaviť maximálne päťkrát (vrátane prvého zadania), potom ostane posledné nastavenie kódu regiónu trvalé. Obnovením pevného disku nebude počet zadaní kódu regiónu vymazaný. Informácie o kódoch regiónu DVD filmov nájdete v nasledovnej tabuľke.

- 2 DVD film sa začne prehrávať automaticky o niekoľko sekúnd.

Kód regiónu	Krajina alebo región
1	USA, Kanada
2	Európa, Stredný východ, Južná Afrika, Japonsko
3	Juhovýchodná Ázia, Tchaj-wan, Južná Kórea
4	Latinská Amerika, Austrália, Nový Zéland
5	Bývalé štáty ZSSR, časť Afriky, India
6	Čínska ľudová republika



**Poznámka:** Ak chcete zmeniť kód regiónu, vložte do DVD mechaniky DVD film iného regiónu. Ďalšie informácie nájdete v online Pomocníkovi.

# Acer eRecovery Management

Acer eRecovery Management je nástroj na rýchle zálohovanie a obnovu systému. Môžete vytvárať a ukladať zálohu aktuálnej konfigurácie systému na pevný disk, CD alebo DVD. Je možné tiež zálohovať alebo obnoviť obraz predvolený výrobcom, a preinštalovať aplikácie a ovládače.

Acer eRecovery Management obsahuje nasledujúce funkcie:

- 1 Vytvoriť zálohu
- 2 Napáliť zálohu na disk
- 3 Obnovenie

Táto kapitola vás bude sprevádzať každým procesom.



**Poznámka:** Táto funkcia je k dispozícii len v niektorých modeloch. V systémoch, ktoré nemajú zabudovanú optickú mechaniku so zápisom, pripojte pred zadávaním úloh programu Acer eRecovery Management týkajúcich sa optických diskov externú optickú mechaniku so zápisom.

Keď používate aplikáciu Acer eRecovery Management, môže sa pred pokračovaním v práci objaviť výzva na zadanie hesla pre Empowering Technology. Heslo pre Empowering Technology sa nastavuje pomocou panela s nástrojmi Empowering Technology alebo pri prvom spustení aplikácie Acer eLock Management alebo Acer eRecovery Management.

## Vytvoriť zálohu

Jednoducho môžete vytvoriť z obrazovky aplikácie Acer eRecovery Management úplné alebo rýchle (čiastočné) záložné obrazy konfigurácie svojho systému na pevný disk.



**Poznámka:** Fast Backup je k dispozícii len vtedy, ak už je vytvorená úplná záloha – Full Backup.

- 1 Stlačením kombinácie **<Alt> + <F10>** alebo položkou Acer eRecovery Management na paneli s nástrojmi Empowering Technology spustíte aplikáciu Acer eRecovery Management.
- 2 V okne aplikácie Acer eRecovery Management vyberte typ požadovanej zálohy: **Full** alebo **Fast**.
- 3 Dokončíte proces podľa pokynov na obrazovke.

## Napáliť zálohu na disk

Pomocou stránky **Burn Disc** aplikácie Acer eRecovery Management môžete zapísať obraz predvolený výrobcom, používateľský záložný obraz, aktuálnu konfiguráciu systému alebo záložný obraz aplikácií na disk CD alebo DVD.

- 1 Stlačením kombinácie **<Alt> + <F10>** alebo položkou Acer eRecovery Management na paneli s nástrojmi Empowering Technology spustíte aplikáciu Acer eRecovery Management.
- 2 Prejdite na stránku Burn Disc pomocou tlačidla **Burn Disc**.
- 3 Vyberte typ zálohy (predvolená výrobcom, používateľská, aktuálny systém, aplikácie), ktorú chcete napáliť na disk. Výberom možnosti napálenia používateľskej zálohy sa zapíše na disk naposledy vytvorený záložný obraz.
- 4 Dokončíte proces podľa pokynov na obrazovke.



.....

**Poznámka:** Vyberte možnosť výrobcom predvoleného obrazu, ak chcete napáliť zavádzací disk, ktorý bude obsahovať celý operačný systém počítača, tak ako bol dodaný z výroby. Ak chcete mať disk, ktorého obsah si budete môcť prezerat', a inštalovať z neho vybrané ovládače a aplikácie, vyberte namiesto toho možnosť záložného obrazu aplikácií – tento disk nebude zavádzací.

## Obnovenie

Funkcie obnovenia umožňujú obnoviť systém z obrazu predvoleného výrobcom, z používateľom vytvoreného obrazu alebo z predtým vytvorených záloh na disku CD alebo DVD. Môžete tiež preinštalovať aplikácie a ovládače svojho systému Acer.

- 1 Stlačením kombinácie **<Alt> + <F10>** alebo položkou Acer eRecovery Management na paneli s nástrojmi Empowering Technology spustíte aplikáciu Acer eRecovery Management.
- 2 Prejdite na stránku obnovenia pomocou tlačidla **Restore**.
- 3 Vyberte bod zálohy, z ktorého chcete obnoviť. Môžete tiež vybrať možnosť obnovenia systému z výrobcom predvoleného obrazu, z predtým vytvorenej zálohy na disku CD/DVD, alebo preinštalovať aplikácie a ovládače.
- 4 Dokončíte proces podľa pokynov na obrazovke.

# Riešenie problémov

V tejto kapitole sú uvedené pokyny k riešeniu bežných problémov systému. Ak sa vyskytne problém, prečítajte si najprv tieto inštrukcie a až potom volajte servisného technika. Riešenie závažnejších problémov si vyžaduje otvorenie počítača. Nepokúšajte sa otvárať počítač sami; kontaktujte vášho predajcu alebo autorizované servisné stredisko, kde nájdete pomoc.

## Tipy na riešenie problémov

Tento prenosný počítač je vybavený rozšíreným systémom, ktorý zobrazuje chybové hlásenia, aby vám pomohol riešiť problémy.

Ak sa objaví systémové hlásenie so správou o chybe alebo sa objaví náznak chyby, pozrite nižšie uvedené „Hlásenia o chybách“. Ak problém nemožno vyriešiť, kontaktujte svojho predajcu. Pozrite **"Vyžiadanie služby" na strane 48**.

## Hlásenia o chybách

Všimnite si, že ak sa objaví správa o chybe, obsahuje aj akcie na jej opravu. V nasledovnej tabuľke nájdete zoznam správ o chybách v abecednom poradí a odporúčané postupy.

Hlásenia o chybách	Akcia opravy
CMOS Battery Bad	Kontaktujte vášho predajcu alebo autorizované servisné stredisko.
CMOS Checksum Error	Kontaktujte vášho predajcu alebo autorizované servisné stredisko.
Disk boot failure	Vložte do disketovej mechaniky (A:) systémovú (spúšťačiacu) disketu a reštartujte stlačením <b>&lt;Enter&gt;</b> .
Equipment configuration error	Stlačte <b>&lt;F2&gt;</b> (počas POST) pre vstup do utility BIOS a potom reštartujte stlačením <b>Exit</b> v utilite BIOS.
Hard disk 0 error	Kontaktujte vášho predajcu alebo autorizované servisné stredisko.
Hard disk 0 extended type error	Kontaktujte vášho predajcu alebo autorizované servisné stredisko.
I/O parity error	Kontaktujte vášho predajcu alebo autorizované servisné stredisko.
Keyboard error or no keyboard connected	Kontaktujte vášho predajcu alebo autorizované servisné stredisko.

Hlásenia o chybách	Akcia opravy
Keyboard interface error	Kontaktujte vášho predajcu alebo autorizované servisné stredisko.
Memory size mismatch	Stlačte <F2> (počas POST) pre vstup do utility BIOS a potom reštartujte stlačením <b>Exit</b> v utilite BIOS.

Ak problémy stále pretrvávajú aj po vykonaní opravných opatrení, kontaktujte prosím svojho predajcu alebo autorizované servisné stredisko. Niektoré problémy možno vyriešiť pomocou utility BIOS.

# Predpisy a poznámky o bezpečnosti

## Prehlásenie FCC

Toto zariadenie bolo testované a spĺňa limity pre digitálne zariadenia triedy B v súlade so smernicami FCC, časť 15. Tieto limity stanovujú podmienky ochrany pred škodlivým rušením v obývaných oblastiach. Toto zariadenie generuje, používa a môže vyžarovať energiu na rádiových frekvenciách a ak nie je nainštalované a používané v súlade s inštrukciami, môže spôsobiť škodlivé rušenie rádiokomunikácií.

V žiadnom prípade však nemožno zaručiť, že rušenie sa v nejakých konkrétnych situáciách nevyskytne. Ak toto zariadenie spôsobí neželané rušenie rozhlasového alebo televízneho príjmu, čo možno zistiť zapnutím a vypnutím zariadenia, mal by sa užívateľ pokúsiť odstrániť rušenie jedným alebo viacerými nasledovnými opatreniami:

- Zmeňte orientáciu alebo polohu prijímacej antény.
- Zväčšite vzdialenosť medzi zariadením a prijímačom.
- Pripojte zariadenie do inej elektrickej zásuvky než je tá, do ktorej je zapojený prijímač.
- Konzultujte problém s predajcom alebo skúseným technikom pre oblasť rozhlasu/televízie.

## Poznámka: Tienené káble

Všetky prepojenia s inými počítačovými zariadeniami musia byť vykonané pomocou tienených káblov v súlade so smernicami FCC.

## Poznámka: Periférne zariadenia

K tomuto zariadeniu môžu byť pripojené len certifikované periférie (vstupné/výstupné zariadenia, terminály, tlačiarne, atď.), ktoré spĺňajú limity triedy B. Pri používaní periférií bez certifikátu je pravdepodobný výskyt škodlivého rušenia rozhlasového a televízneho príjmu.

## Upozornenie

Zmeny alebo úpravy výslovne neschválené výrobcom môžu obmedziť oprávnenia užívateľov zaručené Federálnou komisiou pre komunikácie (FCC) používať tento počítač.

## Podmienky používania

Toto zariadenie spĺňa Časť 15 Smerníc FCC. Prevádzka je viazaná na splnenie nasledovných dvoch podmienok: (1) toto zariadenie nesmie spôsobovať škodlivé rušenie a (2) toto zariadenie musí odolávať akémukoľvek prijímanému rušeniu, ktoré môže spôsobiť nežiadúcu činnosť.

## Prehlásenie o zhode pre európske krajiny

Spoločnosť Acer týmto prehlasuje, že tento prenosný počítač spĺňa základné požiadavky a ostatné príslušné ustanovenia Smernice 1999/5/EC. (Navštívte prosím <http://global.acer.com/products/notebook/reg-nb/index.htm>, kde nájdete všetky dokumenty.)

## Vyhlásenia k modemu

### TBR 21

Toto zariadenie bolo schválené v súlade s rozhodnutím rady [Council Decision 98/482/EC - "TBR 21"] pre pripojenie jedného terminálu do verejnej komutovanej siete (Public Switched Telephone Network -PSTN). Vzhľadom k rozdielom medzi jednotlivými sieťami PSTN v jednotlivých krajinách však samotný certifikát nie je zárukou úspešného fungovania vo všetkých koncových bodoch PSTN. V prípade problémov najprv kontaktujte dodávateľa vášho zariadenia.

## Zoznam krajín

Členské štáty EÚ v máji 2004: Belgicko, Dánsko, Nemecko, Grécko, Španielsko, Francúzsko, Írsko, Taliansko, Luxembursko, Holandsko, Rakúsko, Portugalsko, Fínsko, Švédsko, Spojené kráľovstvo, Estónsko, Lotyšsko, Litva, Poľsko, Maďarsko, Česká republika, Slovenská republika, Slovinsko, Cyprus a Malta. Používanie je povolené v krajinách Európskej únie a v Nórsku, Švajčiarsku, na Islande a v Lichtenštajnsku. Toto zariadenie musí byť používané v súlade so smernicami a obmedzeniami platnými v krajine, kde sa používa. Ak chcete získať ďalšie informácie, kontaktujte prosím miestne zastúpenie v krajine, kde sa výrobok používa.

## Prehlásenie o kompatibilite laserového zariadenia

CD alebo DVD mechanika používaná v tomto zariadení je výrobok s laserom. Na mechanike je umiestnený štítok s klasifikáciou CD alebo DVD mechaniky (viď nižšie).

LASEROVÉ ZARIADENIE 1.TRIEDY  
 POZOR: PRO OTVORENÍ HROZÍ NEVIDITELNÉ LASEROVÉ ŽIARENIE.  
 VYVARUJTE SA OŽIARENIA LÚČOM.

APPAREIL A LASER DE CLASSE 1 PRODUIT  
 LASERATTENTION: RADIATION DU FAISCEAU LASER INVISIBLE EN CAS  
 D'OUVERTURE. EVITER TOUTE EXPOSITION AUX RAYONS.

LUOKAN 1 LASERLAITE LASER KLASSE 1  
 VORSICHT: UNSICHTBARE LASERSTRAHLUNG, WENN ABDECKUNG GEÖFFNET  
 NICHT DEM STRAHL AUSSETZEN

PRODUCTO LÁSER DE LA CLASE I  
 ADVERTENCIA: RADIACIÓN LÁSER INVISIBLE AL SER ABIERTO. EVITE EXPONERSE  
 A LOS RAYOS.

ADVARSEL: LASERSTRLING VEDBNING SE IKKE IND I STRLEN.

VARO! LAVATTAESSA OLET ALTTINA LASERSTEILYLLE.  
 VARNING: LASERSTRLNING NR DENNA DEL R ÖPPNAD LTUIJOTA  
 STEESEENSTIRRA EJ IN I STRLEN

VARNING: LASERSTRLNING NAR DENNA DEL R ÖPPNADSTIRRA EJ IN I STRLEN  
 ADVARSEL: LASERSTRLING NAR DEKSEL PNESSTIRR IKKE INN I STRLEN

## Prehlásenie o LCD pixel

LCD jednotka je vyrobená veľmi presnou technológiou. Napriek tomu môžu občas niektoré body zlyhať a zobrazíť sa ako čierne alebo červené bodky. Nemá to vplyv na zaznamenávaný obraz a neznamená to závalu.

## Upozornenie o ochrane autorských práv Macrovision

**"Spätná analýza a rozoberanie je zakázané. Číslo U.S. patentov: č. 4,631,603, 4,819,098, 4,907,093, 5,315,448 a 6,516,132."**

Tento výrobok obsahuje technológiu ochrany autorských práv, ktorá je chránená určitými U.S. patentmi a ďalšími právami intelektuálneho vlastníctva. Macrovision a je určené len pre domáce používanie a na iné obmedzené použitie sa používa, len ak je schválené spoločnosťou Macrovision. Spätná analýza a rozoberanie je zakázané.

## Regulačné prehlásenie k rádiovému zariadeniu



**Poznámka:** Nižšie uvedená regulačná informácia sa týka len modelov vybavených technológiou bezdrôtovej LAN a/alebo Bluetooth.



## Všeobecné

Tento výrobok spĺňa štandardy rádiových frekvencií a ich bezpečnosť pre krajiny alebo regióny, v ktorých bol schválený na bezdrôtové používanie. V závislosti na konfigurácii môže alebo nemusí obsahovať zariadenia s bezdrôtovou rádiovou technológiou (ako sú moduly bezdrôtovej LAN siete a/alebo Bluetooth). Nižšie uvedené informácie sú určené výrobkom s takýmito zariadeniami.

## Európska únia (EÚ)

Smernica R&TTE Directive 1999/5/EC potvrdzuje súlad s nasledujúcim harmonizovaným štandardom:

- **Článok 3.1 písm. (a) Zdravie a bezpečnosť**
  - EN60950-1:2001
  - EN50371:2002
  - EN50360:2002 (Týka sa modelov s funkciou 3G )
- **Article 3.1(b) EMC**
  - EN301 489-1 V1.4.1:2002
  - EN301 489-17 V1.2.1:2002
  - EN301 489-3 V1.4.1:2002 (Týka sa modelov s bezdrôtovou myšou alebo klávesnicou s frekvenciou 27 MHz)
  - EN301 489-7 V1.2.1:2002 (Týka sa modelov s funkciou 3G )
  - EN301 489-24 V1.2.1:2002 (Týka sa modelov s funkciou 3G )
- **Článok 3.2 Používanie spektra**
  - EN300 328 V1.5.1:2004
  - EN301 893 V1.2.3:2003
  - EN300 220-1 V1.3.1:2000 (Týka sa modelov s bezdrôtovou myšou alebo klávesnicou s frekvenciou 27 MHz)
  - EN300 220-3 V1.1.1:2000 (Týka sa modelov s bezdrôtovou myšou alebo klávesnicou s frekvenciou 27 MHz)
  - EN301 511 V9.0.2:2003 (Týka sa modelov s funkciou 3G )
  - EN301 908-1 V2.2.1:2003 (Týka sa modelov s funkciou 3G )
  - EN301 908-2 V2.2.1:2003 (Týka sa modelov s funkciou 3G )



## Zoznam krajín

Členské štáty EÚ v máji 2004: Belgicko, Dánsko, Nemecko, Grécko, Španielsko, Francúzsko, Írsko, Taliansko, Luxembursko, Holandsko, Rakúsko, Portugalsko, Fínsko, Švédsko, Spojené kráľovstvo, Estónsko, Lotyšsko, Litva, Poľsko, Maďarsko, Česká republika, Slovenská republika, Slovinsko, Cyprus a Malta. Používanie je povolené v krajinách Európskej únie a v Nórsku, Švajčiarsku, na Islande a v Lichtenštajnsku. Toto zariadenie musí byť používané v súlade so smernicami a obmedzeniami platnými v krajine, kde sa používa. Ak chcete získať ďalšie informácie, kontaktujte prosím miestne zastúpenie v krajine, kde sa výrobok používa.

## Bezpečnostné požiadavky FCC RF

Vyžarovaný výstupný výkon karty pre bezdrôtovú LAN sieť Mini-PCI Card a karty Bluetooth je výrazne nižší než sú limity rádiových frekvencií FCC. Napriek tomu by mal byť prenosný počítač používaný tak, aby sa minimalizoval prípadný kontakt s ľudským telom počas bežnej prevádzky:

- 1 Užívateľia sú povinní dodržiavať bezpečnostné pokyny týkajúce sa rádiových frekvencií na zariadeniach s bezdrôtovou technológiou, ktoré obsahuje užívateľská príručka každého zariadenia vybaveného rádiovými frekvenciami.



**Pozor:** V súlade s požiadavkami na vystavenie rádiovým frekvenciám podľa FCC musí byť udržiavaná vzdialenosť osôb a antény integrovanej karty pre bezdrôtovú LAN sieť Mini-PCI Card zabudovanej v oblasti obrazovky najmenej 20 cm (8 palcov).

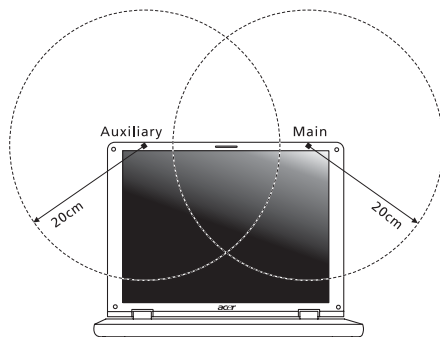



**Poznámka:** Acer Wireless Mini PCI adaptér obsahuje funkciu výberového príjmu. Funkcia slúži na zamedzenie vyžarovania rádiových frekvencií z oboch antén súčasne. Jedna z antén je zvolená automaticky alebo manuálne (užívateľom) kvôli zaisteniu dobrej kvality rádiovej komunikácie.

- 2 Toto zariadenie je určené na používanie vo vnútri, pretože je prevádzkované vo frekvenčnom rozsahu 5,5 až 5,25 GHz. FCC vyžaduje, aby bol tento výrobok používaný vo vnútornom prostredí pre frekvenčný rozsah 5,15 až 5,25 GHz za účelom redukcie možného neželaného rušenia so systémami Mobile Satellite.
- 3 Ako primárni užívatelia pásiem 5,25 až 5,35 GHz a 5,65 až 5,85 GHz sú stanovené radary vysokého výkonu. Tieto radarové stanice môžu spôsobiť rušenie a/alebo poškodenie tohto zariadenia.
- 4 Nesprávna inštalácia alebo neodsúhlasené používanie môže spôsobiť neželané rušenie rádiokomunikácií. Nedovolená manipulácia s internou anténou spôsobí stratu certifikátu FCC a vašej záruky.

## Kanada - Licencia vybraných zariadení s nízkym napätím (RSS-210)

- a Všeobecné informácie  
Prevádzka je viazaná na splnenie nasledovných dvoch podmienok:
    1. Toto zariadenie nesmie spôsobovať rušenie a
    2. Toto zariadenie musí akceptovať akékoľvek rušenie, vrátane rušenia, ktoré môže spôsobiť nežiadúcu činnosť zariadenia.
  - b Prevádzka v pásme 2,4 GHz  
Aby sa zabránilo rušeniu licencovanej služby, toto zariadenie je určené na prevádzku vo vnútri a inštalácia vo vonkajšom prostredí je predmetom povolenia.
  - c Prevádzka v pásme 5 GHz
- Toto zariadenie pre pásmo 5150-5250 MHz je určené len na používanie vo vnútri, aby sa znížilo prípadné škodlivé rušenie systémov Mobile Satellite.
  - Ako primárni užívatelia pásma 5250-5350 MHz a 5650-5850 MHz sú určené radary s vysokým výkonom (mysl' sa tým, že majú prioritu) a tieto radary môžu spôsobiť rušenie a/alebo poškodenie zariadení LELAN (Licence-Exempt Local Area Network).

## Federal Communications Commission Declaration of Conformity

This device complies with Part 15 of the FCC Rules. Operation is subject to the following two conditions: (1) This device may not cause harmful interference, and (2) This device must accept any interference received, including interference that may cause undesired operation.

The following local manufacturer/importer is responsible for this declaration:

Product name:	Notebook PC
Model number:	ZR3
Machine type:	Aspire 5050/3050
SKU number:	Aspire 505XXX/305XXX ("X" = 0 - 9, a - z, or A - Z)
Name of responsible party:	Acer America Corporation
Address of responsible party:	2641 Orchard Parkway San Jose, CA 95134 USA
Contact person:	Mr. Young Kim
Tel:	408-922-2909
Fax:	408-922-2606

**We,**

**Acer Computer (Shanghai) Limited**

3F, No. 168 Xizang medium road, Huangpu District,  
Shanghai, China

Contact Person: Mr. Easy Lai

Tel: 886-2-8691-3089 Fax: 886-2-8691-3000

E-mail: [easy\\_lai@acer.com.tw](mailto:easy_lai@acer.com.tw)

Hereby declare that:

Product: Personal Computer

Trade Name: Acer

Model Number: ZR3

Machine Type: Aspire 5050/3050

SKU Number: Aspire 505XXX/305XXX ("X" = 0 - 9, a - z, or A - Z)

Is compliant with the essential requirements and other relevant provisions of the following EC directives, and that all the necessary steps have been taken and are in force to assure that production units of the same product will continue comply with the requirements.

EMC Directive 89/336/EEC as attested by conformity with the following harmonized standards:

- EN55022:1998 + A1:2000 + A2:2003, AS/NZS CISPR22:2002, Class B
- EN55024:1998 + A1:2001 + A2:2003
- EN61000-3-2:2000, Class D
- EN61000-3-3:1995 + A1:2001
- EN55013:2001 + A1:2003 (applied to models with TV function)
- EN55020:2002 + A1:2003 (applied to models with TV function)

Low Voltage Directive 73/23/EEC as attested by conformity with the following harmonized standard:

- **EN60950-1:2001**
- **EN60065:2002 (applied to models with TV function)**

Council Decision 98/482/EC (CTR21) for pan- European single terminal connection to the Public Switched Telephone Network (PSTN).

RoHS Directive 2002/95/EC on the Restriction of the Use of certain Hazardous Substances in Electrical and Electronic Equipment

## LCD panel ergonomic specifications

Design viewing distance	500 mm
Design inclination angle	0.0°
Design azimuth angle	90.0°
Viewing direction range class	Class IV
Screen tilt angle	85.0°
Design screen illuminance	<ul style="list-style-type: none"> <li>• <b>Illuminance level:</b> [250 + (250cos<math>\alpha</math>)] lx where <math>\alpha = 85^\circ</math></li> <li>• <b>Color: Source D65</b></li> </ul>
Reflection class of LCD panel (positive and negative polarity)	<ul style="list-style-type: none"> <li>• <b>Ordinary LCD: Class I</b></li> <li>• <b>Protective or Acer CrystalBrite™ LCD: Class III</b></li> </ul>
Image polarity	Both
Reference white: Pre-setting of luminance and color temperature @ 6500K (tested under BM7)	<ul style="list-style-type: none"> <li>• <b>Y<sub>n</sub></b></li> <li>• <b>u'<sub>n</sub></b></li> <li>• <b>v'<sub>n</sub></b></li> </ul>
Pixel fault class	Class II

# Register

## A

AC adaptér  
starostlivosť o xiii

## B

batéria  
inštalácia 50  
kontrola úrovne kapacity 51  
maximalizovanie životnosti 49  
nabíjanie 51  
optimalizácia 51  
podmienky pri vyčerpaní 52  
prvé použitie 49  
starostlivosť o xiv  
upozornenie na vyčerpanie batérie 52  
vlastnosti 49  
vyberanie 50, 51  
bezpečnosť  
CD alebo DVD 85  
heslá 71  
záмок 34, 71

## C

caps lock 29  
na kontrolke 25  
CD-ROM  
manuálne vysúvanie 46  
riešenie problémov 46  
vysúvanie 34  
cestovanie  
medzinárodné lety 70  
miestne vychádzky 69

## D

displej  
klávesové skratky 31  
riešenie problémov 45  
dotyková plocha 27  
klávesová skratka 32  
používanie 27– 28  
DVD 79  
DVD filmy  
prehrávanie 79

## E

často kladené otázky 45  
číselná klávesnica  
vložená 29  
čistenie  
počítač xiv  
Euro 33

## F

FAQ (často kladené otázky). Pozrite si často kladené otázky

## H

heslo 71  
typy 71  
hlásenia o chybách 82

## J

jas  
klávesové skratky 32

## K

Karta PC Card 76  
vkladanie 76  
vysúvanie 76  
klávesnica 29  
klávesové skratky 31  
klávesy Lock 29  
Klávesy Windows 30  
riešenie problémov 46  
vložená číselná klávesnica 29  
klávesové skratky 31  
Klávesy Windows 30  
kontrolky stavu 25

## L

LED diódy 25

## M

modem 73

## N

nabíjanie  
kontrola kapacity 51  
Notebook Manager  
klávesová skratka 31  
num lock 29  
na kontrolke 25

## O

## otázky

nastavenie umiestnenia pre mo-  
dem 47

## P

## pamäť

inštalácia 77

## podpora

informácia 48

## počítač

bezpečnosť 71

cestovanie v mieste 69

čistenie xiv

funkcie 15

klávesnice 29

kontrolky 25

medzinárodné cesty 70

na kontrolke 16, 25

odpojenie 67

používanie v domácej kancelárii  
69

prenášanie 67

prenášanie domov 68

riešenie problémov 82

starostlivosť o xiii

vypnutie xii

## pohľad

sprava 17

spredu 17

zľava 17

zozadu 18

pohľad spredu 16

pohľad zľava 16

porty 73

pripojenie

sieť 74

prístup na médium

na kontrolke 25

problémy 45

CD-ROM 46

displej 45

klávesnica 46

riešenie problémov 82

spustenie 45

tlačiareň 46

## R

Režim hibernácie

klávesová skratka 31

reproduktory

klávesová skratka 32

riešenie problémov 46

riešenie problémov 82

tipy 82

## S

scroll lock 29

sieť 74

správy

chyba 82

starostlivosť

AC adaptér xiii

batéria xiv

počítač xiii

svetlá kontroliek 25

## T

tlačiareň

riešenie problémov 46

## U

univerzálna sériová zbernica (USB) 75

Utilita BIOS 78

## Z

zvuk 35

riešenie problémov 46