

Aspire 5680/5630/3690 sorozat

Felhasználói útmutató

Copyright © 2006. Acer Incorporated.
Minden jog fenntartva.

Aspire 5680/5630/3690 sorozat Felhasználói útmutató
Eredeti kiadás 08/2006

A kiadó fenntartja a jelen kiadványban foglalt információk rendszeres megváltoztatásának jogát, anélkül, hogy az átdolgozásról vagy a változtatásról bárkit külön értesítene. A változtatások ennek az útmutatónak az új kiadásában vagy kiegészítő dokumentumaiban és kiadványaiban jelennek meg. A vállalat sem nyíltan, sem burkoltan nem nyilatkozik a kiadvány tartalmáról, nem vállal rá garanciát, továbbá kifejezetten visszautasítja, hogy bármilyen meghatározott célra való alkalmasságra vagy eladhatóságra vonatkozó garanciát nyújtana.

Jegyezze fel a lenti helyre a modellszámot, a sorozatszámot, illetve a vásárlás időpontját és helyét. A sorozatszám és a modellszám a számítógépre ragasztott címken található. Minden a készülékkel összefüggő kapcsolatfelvétel során fel kell tüntetni a sorozatszámot, a modellszámot és a vásárlással kapcsolatos adatokat.

Az Acer Incorporated előzetes írásos engedélye nélkül ennek a kiadványnak semmilyen részletét nem szabad sokszorosítani, adatfeldolgozó rendszerben tárolni vagy továbbítani, legyen az bármilyen formában vagy eszközzel, elektronikusan, mechanikusan, fénymásolással, képrögzítéssel vagy másképp.

Aspire 5680/5630/3690 sorozatú hordozható számítógép

Modellszám: _____

Sorozatszám: _____

Vásárlás időpontja: _____

Vásárlás helye: _____

Az Acer és az Acer logó az Acer Incorporated bejegyzett védjegyei. Más cégek termékeinek neveit vagy védjegyeit itt csak azonosítás céljából használtuk, és az illető társaságok tulajdonát képezik.

Biztonsági és a kényelmes használattal kapcsolatos információk

Biztonsági tudnivalók

Kérjük, gondosan tanulmányozza át az alábbi útmutatást. Későbbi tájékozódás céljából őrizze meg ezt a dokumentumot. A terméken feltüntetett figyelmeztetéseket és tudnivalókat mindig vegye figyelembe.

A készülék kikapcsolása tisztítás előtt

Tisztítás előtt húzza ki a hálózati csatlakozót a dugaszolóaljzatból.

Ne használjon folyékony vagy hajtógázos tisztítószeret. A tisztításhoz használjon vízzel nedvesített kendőt.

Figyelmeztetések

- Ne használja a készüléket víz közelében.
- Ne helyezze a készüléket labilis kocsira, állványra vagy asztalra. A készülék leeshet és súlyosan megsérülhet.
- A rések és nyílások a készülék megbízható működéséhez szükséges szellőzést szolgálják, illetve védik a gépet a túlmelegedéstől. A nyílásokat nem szabad elzárni vagy letakarni. A nyílásokat soha nem szabad a készüléket ágyra, heverőre, takaróra vagy hasonló felületre helyezve elzárni. A készüléket soha nem szabad fűtőtest fölé vagy mellé helyezni, valamint beépíteni, hacsak nincs biztosítva a megfelelő szellőzése.
- Soha ne dugjon a burkolat résein keresztül tárgyakat a készülékbe, mert veszélyes feszültséget hordozó ponthoz érhet hozzá, vagy rövidzárlatot okozhat, ami tűzhöz vagy áramütéshez vezethet. Soha ne öntsön folyadékot a készülékre vagy a készülékbe.
- A belső összetevők sérülésének és az akkumulátor szivárgásának elkerülése érdekében ne helyezze a készüléket rezgő felületre.

Az elektromos energia használata

- A készüléket csak a címkén feltüntetett feszültséggel szabad üzemeltetni. Ha nem biztos abban, hogy milyen feszültség áll rendelkezésére, lépjen kapcsolatba a kereskedővel vagy a helyi áramszolgáltatóval.
- Ne tegyen semmit a hálózati kábelre. Ne tegye a készüléket olyan helyre, ahol ráléphetnek a hálózati kábelre.
- Ha hosszabbító kábelt használ a készülékkel, akkor ellenőrizze, hogy a hosszabbítóba csatlakoztatott berendezések összesített áramfelvétele nem haladja-e meg a hosszabbító kábel névleges teljesítményét. Azt is ellenőrizze, hogy a fali dugaszolóaljzathoz csatlakoztatott berendezések összesített áramfelvétele nem haladja-e meg a biztosíték névleges teljesítményét.

- Az elektromos dugaljat, elosztót vagy csatlakozót ne terhelje túl túlságosan sok készülék csatlakoztatásával. Az összesített áramfelvétel ne haladja meg a mellékáramkör névleges teljesítményének 80 százalékát. Ha elosztót használ, akkor a terhelés ne haladja meg az elosztó névleges terhelhetőségének 80 százalékát.
- A készülék hálózati adaptere háromerű, földelt dugóval van ellátva. A dugó csak földelt elektromos aljzatba illeszkedik. A hálózati adapter csatlakoztatása előtt győződjön meg arról, hogy az elektromos dugalj megfelelően földelve van. Földeletlen dugaljba ne csatlakoztassa a dugót. Ha tanácsra van szüksége, forduljon villanyszerelőhöz.



.....

Figyelem! A földelő érintkező a biztonságot szolgálja. Megfelelő földelés nélküli elektromos dugalj használata áramütéshez és/vagy sérüléshez vezethet.



.....

Megjegyzés: A földelő érintkező a közeli egyéb elektromos eszközök által generált, a készülék teljesítményét esetlegesen rontó zaj ellen is jó védelmet biztosít.

- Csak a készülékhez való, megfelelő típusú hálózati csatlakozókábelt használjon (a tartozékok dobozában található). A kábel bontható csatlakozású legyen: UL listán szereplő/CSA bizonyítvánnyal rendelkező, SPT-2 típusú, 7 A névleges áramerősségű, 125 V minimális feszültségű, VDE vagy hasonló jóváhagyással. A maximális kábelhossz 4,6 méter.

A készülék szervizelése

Ne kísérletezzen a termék javításával, mert a felnyitással vagy a burkolat eltávolításával veszélyes feszültségnek vagy más veszélyeknek teheti ki magát. Bizzon minden javítást a szerviz szakképzett munkatársaira.

A következő esetekben húzza ki a készülék hálózati csatlakozóját, és forduljon a szerviz szakképzett munkatársaihoz:

- Ha a hálózati kábel vagy a csatlakozó sérült vagy meghorzosódott.
- Ha folyadékot öntöttek a készülékbe.
- Ha a készüléket esőnek vagy víznek tették ki.
- Ha a készüléket leejtették vagy a burkolata megsérült.
- Ha a készülék működésében olyan jelentős változás állt be, ami javítás szükségességére utal.
- Ha a készülék – a kezelési utasítás betartása mellett – nem működik megfelelően.



.....

Megjegyzés: Csak azokat a beállításokat módosítsa, amelyeket a kezelési utasítás említ, mivel az egyéb beállítások módosítása károsodáshoz vezethet, és szakképzett technikus számára is hosszan tartó munkát jelenthet a normál működési körülmények visszaállítása.

Az akkumulátor cseréje

A hordozható számítógép lítium akkumulátorral működik. Az akkumulátort kizárólag a készülékhez mellékelten azonos típusúra cserélje le. Másfajta akkumulátor használata tűzveszéllyel vagy robbanásveszéllyel járhat.



.....

Figyelem! Figyelem! Az akkumulátorok helytelen használat esetén felrobbanhatnak. Ne szedje szét és ne dobja tűzbe őket! A gyermekektől tartsa távol. A használt akkumulátorok hulladékkezelésekor kövesse a helyi szabályozásokat.

A telefonvonalakkal kapcsolatos biztonsági tudnivalók

- A berendezés javításakor vagy szétszerelésekor mindig ki kell húzni telefoncsatlakozót a fali aljzatból.
- Ne használja a telefont (hacsak nem vezeték nélküli típus) villámlás idején. A villámlás miatt fennáll a közvetett elektromos áramütés veszélye.



.....

Figyelem! Az összetevők hozzáadásakor vagy cseréjekor biztonsági okokból ne használjon nem megfelelő alkatrészeket. A vásárlási lehetőségekről kérjen tájékoztatást a viszonteladótól.

Hulladékkezelési útmutatás

Ha többé már nincs szüksége a készülékre, ne dobja a szemétkébe.

A környezetszennyezés csökkentése és a globális környezet lehető legnagyobb mértékű védelme érdekében kérjük, gondoskodjon a készülék újrafelhasználásáról.

Az elektromos és elektronikus hulladékok (Waste from Electrical and Electronics Equipment, WEEE) kezelésével kapcsolatos szabályokról a <http://global.acer.com/about/environmental.htm> címen talál információkat.

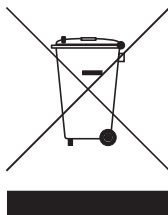

Higanytartalom

LCD/CRT monitort vagy megjelenítőt tartalmazó kivetítők vagy egyéb elektronikus termékek esetében:

Az ebben a termékben található fényforrás/fényforrások higanyt tartalmaznak, és a helyi, állami vagy szövetségi jogszabályok előírásai szerint újra kell hasznosítani őket. További információkat az Electronic Industries Alliance www.eiae.org című webhelyén talál. Ha a fényforrások újrahasznosításával kapcsolatban további tájékoztatást szeretne kapni, látogasson el a www.lamprecycle.org webhelyre.



A kényelmes használattal kapcsolatos tanácsok és információk

A számítógép-használók hosszabb munka után sokszor szem- és fejfájásra panaszkodnak. A több órán keresztül számítógép előtt dolgozó személyek fizikai sérülés veszélyének is ki vannak téve. A hosszú munkavégzési időszakok, a helytelen testtartás, a hibás munkavégzési szokások, a stressz, a rossz munkakörülmények, a személyes egészségi állapot és egyéb tényezők jelentős mértékben növelik a fizikai sérülés veszélyét.

A helytelen számítógép-használat kéztőcsatorna szindróma, íngyulladás, ínburokgyulladás vagy egyéb mozgásszervi panaszok kialakulásához vezethet. A következő tünetek jelentkezhetnek a kézben, a csuklóknban, a karokban, a vállban, a nyakban és a hátban:

- zsibbadtság, égő vagy bizsergő érzés
- sajgás, fájdalom, nyomásérzékenység
- fájás, duzzanat, lüktetés
- merevség, feszülés
- hidegség, gyengeség

Ha a fenti tüneteket tapasztalja, illetve bármilyen más ismétlődő vagy folyamatosan jelentkező kényelmetlenséget és/vagy fájdalmat érez a számítógép használata miatt, azonnal forduljon orvoshoz, illetve tájékoztassa a vállalatának egészségügyi és biztonsági részlegét.

Az alábbi részben a számítógép kényelmesebb használatához talál tanácsokat.

A komfortzóna megkeresése

A monitor állását módosítva, lábtartó használatával vagy a szék magasságának beállításával a lehető legnagyobb kényelemben helyezkedjen el, és keresse meg saját komfortzónáját. Vegye figyelembe a következő tanácsokat:

- ne maradjon túl sokáig ugyanabban a pozícióban
- lehetőleg ne dőljön előre, és ne hajlítsa hátra magát
- rendszeresen álljon fel és járkáljon egy kicsit, felszabadítva a combizmait a nyomás alól
- rövid szüneteket tartva pihentesse a nyakát és a vállát
- ne feszítse meg az izmait, ne rántsa meg a vállát
- a külső kijelzőt, a billentyűzetet és az egeret helyesen, kényelmesen elérhető módon helyezze el
- ha többet tekint a monitorra, mint a nyomtatott dokumentumokra, akkor a nyak terhelésének csökkentése érdekében helyezze a monitort az asztal közepére

Ügyeljen a látására!

A monitor több órán keresztül tartó nézése, a rossz szemüveg vagy kontaktlencse, a ragyogó fények, a helyiség túl erős megvilágítása, a gyengén fókuszált képernyő, a kisméretű betűk használata és az alacsony kontrasztú kijelzők megterhelik a szemet. Az alábbiakban a szem terhelésének csökkentésére adunk javaslatokat.

Szem

- Gyakran pihentesse a szemét.
- A monitorról elvéve a tekintetét, és egy távoli pontra nézve rendszeresen tartson szünetet.
- Pislogjon gyakran, ezzel megelőzi a szemének kiszáradását.

Kijelző

- Tartsa tisztán a kijelzőt.
- A fejét tartsa a képernyő felső élénél magasabban, így lefelé kell irányítania a tekintetét, amikor a képernyő középre néz.
- A kijelző fényerejét és/vagy kontrasztját kényelmes, a szöveg olvasható és a grafikák tiszta megjelenítését biztosító szintre állítsa be.
- A ragyogást és a tükröződésekkel a következőkkel csökkentheti:
 - az ablak vagy az egyéb fényforrás felé a képernyő szélét fordítsa
 - függönnyel, redőnnyel vagy napellenzővel csökkentse a helyiség megvilágítását
 - használjon irányított megvilágítást
 - módosítsa a kijelző betekintési szögét
 - használjon ragyogáscsökkentő szűrőt
 - használjon képernyőellenzőt, például egy a kijelző felső szélével párhuzamos kartonlapot
- Kerülje a képernyő kényelmetlen betekintési szögű beállítását.
- Huzamosabb ideig ne nézzen erős fényforrásba, például nyitott ablakon kifelé.

A megfelelő munkavégzési szokások kialakítása

A következő munkavégzési szokásokat felvéve a számítógép használatát kevésbé megerőltetővé és termelékenyebbé teheti:

- Rendszeresen és gyakran tartson szünetet.
- Végezzen nyújtógyakorlatokat.
- Gyakran szellőztessen.
- Tornásson rendszeresen, tartsa karban az egészségét.



.....

Figyelem! A földelő érintkező a biztonságot szolgálja. Megfelelő földelés né javasoljuk, hogy ágyról vagy kanapéről ne használja a számítógépet. Ha nem tudja az ilyen helyzeteket elkerülni, akkor csak rövid ideig dolgozzon, rendszeresen tartson szünetet, illetve végezzen nyújtógyakorlatokat.



.....

Megjegyzés: További információk: **AcerSystem User's Guide**, "Jogszábeli és biztonsági tudnivalók" a 93. oldalon.

Az első lépések

Köszönjük, hogy mobil számítástechnikai feladatai elvégzéséhez egy Acer sorozatú hordozható számítógépet választott!

Útmutatók

Minden segítséget szeretnénk megadni Önnek új Acer gépének használatához, ezért a következő útmutatókat dolgoztuk ki:



Az első a **Kezdők számára...** poszter, amely segítségére lesz a számítógép üzembe helyezésénél.



A nyomtatott **Felhasználói útmutató** ismerteti új számítógépének alapvető jellemzőit és funkciót. A számítógép még hatékonyabb használatával kapcsolatban az **AcerSystem User's Guide tartalmaz útmutatást**. Ez a kézikönyv részletes információkat tartalmaz például az előre telepített segédprogramokról, az adat-helyreállításról, a bővítési lehetőségekről és a hibaelhárításról. Emellett ismerteti a garanciával kapcsolatos tudnivalókat, valamint a számítógépre vonatkozó általános szabályokat és biztonsági előírásokat. A kézikönyv Portable Document Format (PDF) formátumú, és gyárilag telepítve van a számítógépre. Megnyitásához kövesse az alábbi lépéseket:

- 1 Kattintson a következő elemekre: **Start, Minden program, AcerSystem**.
- 2 Kattintson a következő elemre: **AcerSystem User's Guide**.

Megjegyzés: A fájl megtekintéséhez szükség van az Adobe Reader alkalmazásra. Ha az Adobe Reader nincs telepítve a számítógépre, akkor az **AcerSystem User's Guide** elemre kattintva először az Adobe Reader telepítőprogramja jelenik meg. A telepítés elvégzéséhez kövesse a képernyőn megjelenő utasításokat. Az Adobe Reader használatával kapcsolatban a **Súgó és támogatás** menüben talál útmutatást.

A számítógép gondozása és tippek a használathoz

A számítógép be- és kikapcsolása

A számítógép bekapcsolásához egyszerűen nyomja meg és engedje fel az LCD kijelző alatt, a gyorsindítás gombok mellett elhelyezkedő bekapcsoló gombot. A bekapcsoló gomb helyét illetően lásd: **"Előlnézet" a 13. oldalon**.

A kikapcsoláshoz az alábbi műveletek egyikét kell elvégeznie:

- Használja a Windows Kikapcsolás parancsát
Kattintson a következő elemekre: **Start, A számítógép kikapcsolása**, majd kattintson a **Kikapcsolás** gombra.
- Használja a bekapcsoló gombot
A számítógép kikapcsolható a kijelző lehajtásával, vagy az alvás gyorsbillentyű megnyomásával is **<Fn> + <F4>**.



Megjegyzés: Ha a számítógépet nem tudja a szokásos módon kikapcsolni, akkor nyomja meg és négy másodpercnél hosszabb ideig tartsa lenyomva a bekapcsoló gombot. Ha kikapcsolta a számítógépet és újra be szeretné kapcsolni, akkor a bekapcsolás előtt legalább két másodpercig várjon.

A számítógép gondozása

Számítógépe kiválóan fogja Önt szolgálni, ha vigyáz rá.

- Ne tegye ki a számítógépet közvetlen napsugárzásnak. Ne helyezze hőforrás, például fűtőtest közelébe.
- Ne tegye ki a számítógépet 0 °C (32 °F) alatti vagy 50 °C (122 °F) feletti hőmérsékletnek.
- Ne tegye ki a számítógépet mágneses mező hatásának.
- Ne tegye ki a számítógépet esőnek vagy nedvességnek.
- Ne öntsön vizet vagy más folyadékot a számítógépre.
- Ne tegye ki a számítógépet erős ütésnek vagy rázkódásnak.
- Ne tegye ki a számítógépet pornak és piszoknak.
- Ne tegyen semmilyen tárgyat a számítógépre.
- Ne csapja le a kijelzőt, amikor lehajtja.
- Soha ne tegye a számítógépet egyetlen felületre.

A hálózati adapter gondozása

Néhány tanács a hálózati adapter gondozásához:

- Az adaptert semmilyen más készülékhez ne csatlakoztassa.
- Ne lépjen rá a hálózati kábelre, és ne tegyen rá súlyos tárgyakat. A hálózati kábelt és az egyéb kábeleket úgy helyezze el, hogy ne akadályozzák a környezetében lévő személyek mozgását.
- Amikor kihúzza a hálózati kábelt, akkor ne a kábelt, hanem magát a csatlakozót húzza.
- Hosszabbító kábel használatakor a csatlakoztatott berendezések összesített névleges áramfelvétele nem haladhatja meg a hálózati kábel névleges teljesítményét. Az azonos fali dugaszolóaljzatba csatlakoztatott berendezések összesített névleges áramfelvétele nem haladhatja meg a biztosíték névleges teljesítményét.

Az akkumulátor gondozása

Néhány tanács az akkumulátor gondozásához:

- Csere esetén csak azonos típusú akkumulátort használjon. Az akkumulátor eltávolítása vagy cseréje előtt kapcsolja ki a számítógépet.
- Ne próbálja kibontani az akkumulátort. A gyermekektől tartsa távol.
- Az elhasznált akkumulátoroktól a helyi jogszabályokat betartva szabaduljon meg. Ha lehetséges, gondoskodjon az akkumulátor újrahasznosításáról.

Tisztítás és javítás

A számítógép tisztításakor kövesse az alábbi lépéseket:

- 1 Kapcsolja ki a számítógépet, és vegye ki az akkumulátorcsomagot.
- 2 Húzza ki a hálózati adaptert.
- 3 Puha, nedves kendőt használjon. Ne használjon folyékony vagy hajtógázos tisztítószert.

Ha az alábbiak valamelyike történik:

- a számítógépet leejtették vagy a burkolata megsérült
- a számítógép nem működik megfelelően

Lásd: "**Gyakran ismétlődő kérdések**" a **49. oldalon**.

Biztonsági és a kényelmes használattal kapcsolatos információk	iii
Biztonsági tudnivalók	iii
Hulladékkezelési útmutatás	vi
A kényelmes használattal kapcsolatos tanácsok és információk	vii
Az első lépések	ix
Útmutatók	ix
A számítógép gondozása és tippek a használathoz	ix
A számítógép be- és kikapcsolása	ix
A számítógép gondozása	x
A hálózati adapter gondozása	x
Az akkumulátor gondozása	xi
Tisztítás és javítás	xi
Acer Empowering Technology	1
Acer eDataSecurity Management	2
Acer eLock Management	4
Acer ePerformance Management	5
Acer eRecovery Management	5
Acer eSettings Management	7
Acer eNet Management	7
Acer ePower Management	9
Acer ePresentation Management	11
Ismerkedjen meg új Acer gépével!	13
Előlnézet	13
Előlnézet lehajtott kijelzővel	14
Bal oldali nézet	15
Jobb oldali nézet	16
Hátulnézet	17
Alulnézet	18
Specifikációk	19
Állapotjelzők	26
Gyorsindító gombok	27
Érintőpad	28
Alapvető tudnivalók az érintőpadról	28
A billentyűzet használata	30
Zároló billentyűk és a beépített numerikus billentyűzet	30
Windows billentyűk	31
Gyorsbillentyűk	32
Különleges billentyűk	34
Az optikai lemez (CD vagy DVD) kiadása	35
Számítógépes biztonsági zár használata	35
Hang	36
A hangerő állítása	36
Az Acer OrbiCam	37
Az Acer OrbiCam elindítása	38
Az Acer OrbiCam beállításainak megváltoztatása	38
Fényképek és videofelvételek rögzítése	41
Az Acer OrbiCam használata webkameraként	41

Tartalom

Az Acer VisageON engedélyezése (csak az 1,3 megapixeles kamerával rendelkező modellek esetében)	41
A rendszer segédprogramjainak használata	45
Acer GridVista (kétmonitoros megjelenítés támogatása)	45
Launch Manager	47
Norton AntiVirus	48
Gyakran ismétlődő kérdések	49
Szervizszolgáltatás kérése	53
Utazók Nemzetközi Garanciája (International Travelers Warranty; ITW)	53
Mielőtt telefonálna	53
Acer Arcade	54
48 gombos távirányító	55
Távvezérlési funkciók	56
Tartalom keresése és lejátszása	57
beállítások	57
Acer Arcade kezelőszervek	58
Navigációs kezelőszervek	58
Lejátszó kezelőszervek	58
Virtuális billentyűzet	59
Háttér mód	59
Mozi	59
Album	61
Képek szerkesztése	61
Video	62
Videofelvétel lejátszása	62
Videó felvétel (csak TV modellek)	62
Pillanatfelvétel	62
Videó szerkesztése	63
Zene	63
TV (a kiválasztott modellekhez)	64
Időeltolás funkció	64
Felvétel a TV-ből	65
Felvételek időzítése	65
Műsorútmutató	65
Műsor keresése	65
TV beállítások	65
TeleText funkciók használata	66
DVD készítése	67
CD/DVD felvételes lemezek készítése	67
A hordozható számítógép szállítása	68
Lekapcsolás az asztali munkahelyről	68
Mozgatás	68
A számítógép előkészítése	68
Mit vigyen magával a megbeszélésekre	69
A számítógép hazaszállítása	69
A számítógép előkészítése	69
Mit vigyen magával	70

További óvintézkedések	70
Otthoni iroda felállítása	70
Utazás a számítógéppel	70
A számítógép előkészítése	71
Mit vigyen magával	71
További óvintézkedések	71
Nemzetközi utazás a számítógéppel	71
A számítógép előkészítése	71
Mit vigyen magával	72
További óvintézkedések	72
A számítógép biztonságba helyezése	73
Számítógépes biztonsági zár használata	73
Jelszavak használata	73
Jelszavak beírása	74
Jelszavak megadása	74
Bővítés kiegészítőkkel	75
Csatlakozási lehetőségek	75
Fax-/adatmodem	75
Beépített hálózati csatoló	76
Gyors infravörös	76
Universal Serial Bus (USB)	77
IEEE 1394 port	77
PC-kártyafoglalat	78
ExpressCard	79
Memória beszerelése	80
A TV- és az AV-bemeneti kábelek csatlakoztatása	81
Acer Arcade TV-telepítő varázsló	
(Windows XP Home és Professional)	83
BIOS segédprogram	84
Rendszerindítási sorrend	85
Disk-to-disk recovery engedélyezése	85
Jelszó	85
Szoftverhasználat	85
DVD filmek lejátszása	85
Energiagazdálkodás	86
Acer eRecovery Management	87
Biztonsági másolat készítése	87
Helyreállítás biztonsági másolatból	88
Az alapértelmezett, gyári lemezkép CD-lemezre írása	88
A számítógéppel együtt szállított szoftverek újratelepítése CD nélkül	89
Jelszó módosítása	89
Hibaelhárítás	91
Hibaelhárítási tanácsok	91
Hibaüzenetek	91
Jogszabályi és biztonsági tudnivalók	93
Megfelelés az ENERGY STAR irányelveknek	93
FCC megjegyzés	93
A modemre vonatkozó megjegyzések	94

Nyilatkozat a lézerekre vonatkozó biztonsági előírásoknak való megfelelésről	95
Tudnivalók az LCD kijelző képpontjairól	95
Macrovision szerzői jogvédelmi megjegyzés	95
Rádiókészülék hatósági engedélyezési megjegyzés	96
Általános tudnivalók	96
Európai Unió (EU)	96
Az FCC rádiófrekvenciás biztonsági követelményei	97
Kanada – alacsony teljesítményű, engedélyre nem köteles rádiófrekvenciás távközlési eszközök (RSS-210)	98
Federal Communications Commission Declaration of Conformity	99
Declaration of Conformity for CE Marking	100
LCD panel ergonomic specifications	101
Tárgymutató	102

Acer Empowering Technology

Az Acer innovatív Empowering Technology megoldása egyszerű hozzáférést biztosít a gyakrabban használt szolgáltatásokhoz, illetve segítségével könnyebben kezelheti új Acer hordozható számítógépét. Zahrnuje následující praktické nástroje:

- **Acer eDataSecurity Management** – Jelszavakkal és fejlett titkosító algoritmusok alkalmazásával védi az adatokat.
- **Acer eLock Management** – Korlátozza a külső adathordozók elérését.
- **Acer ePerformance Management** – A lemezhelyhasználat, a memória és a rendszerleíró adatbázis beállításainak optimalizálásával növeli a rendszer teljesítményét.
- **Acer eRecovery Management** – Rugalmas, megbízható és teljes értékű megoldás az adatok biztonsági mentésére és helyreállítására.
- **Acer eSettings Management** – Biztosítja a rendszerinformációk gyors elérését és a beállítások egyszerű módosításának lehetőségét.
- **Acer eNet Management** – Intelligens módon, a helyszín függvényében kapcsolódik a hálózatokhoz.
- **Acer ePower Management** – Sokoldalú használati profilk alkalmazásával növeli az akkumulátoros üzemidőt.
- **Acer ePresentation Management** – Biztosítja a kivetítőkhöz való csatlakozás lehetőségét, illetve módot ad a megjelenítési beállítások kényelmes módosítására.

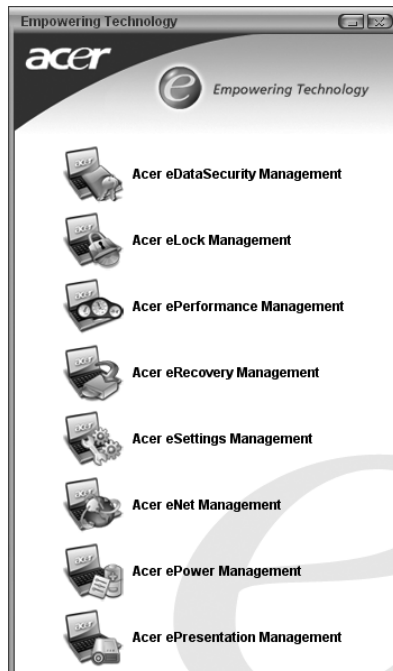

Ha további információkat szeretne kapni, az < **e** > gombbal indítsa el az Empowering Technology menüjét, kattintson a megfelelő segédprogramra, majd indítsa el a Help (Súgót).

Acer eDataSecurity Management

Az Acer eDataSecurity Management egy könnyen használható fájltitkosító segédprogram, amellyel megakadályozhatja fájljainak illetéktelen személyek általi elérését. A kényelmes használat, valamint az adatok gyors és könnyű titkosítása és visszafejtése érdekében bővítményként egybeépül a Windows Intézővel, valamint az MSN Messengerrel és a Microsoft Outlookkal együttműködve a fájlok azonnali, futás közbeni titkosítására is képes.

Egy fájl titkosítására és visszafejtésére kétféle jelszó használható: a felügyelői jelszó és a fájlhoz tartozó saját jelszó. A felügyelői jelszó egy „mester” jelszó, amely a rendszer bármely fájljának visszafejtésére alkalmas, a fájlok saját jelszavai pedig az egyes fájlok titkosításakor kerülnek hozzárendelésre.

Az Acer eDataSecurity Management telepítő varázslója a felügyelői jelszót és a fájlokhoz alapértelmezett esetben hozzárendelt saját jelszót egyaránt bekéri Öntől. Alapesetben a program ezt a saját jelszót használja a fájlok titkosítására, de az egyes fájlok titkosításakor külön saját jelszót is megadhat hozzájuk.



Megjegyzés: Az adott fájl titkosításához használt jelszó egyben a rendszer által a visszafejtéshez igényelt egyedi kulcs is. Ha elveszíti a jelszót, akkor a felügyelői jelszó az egyetlen fennmaradó kulcs, amivel a fájlt vissza tudja fejteni. Ha mindkét jelszót elveszíti, akkor többé nem tudja visszafejteni a titkosított fájlt! **Minden jelszót biztonságos helyen őrizzen!**

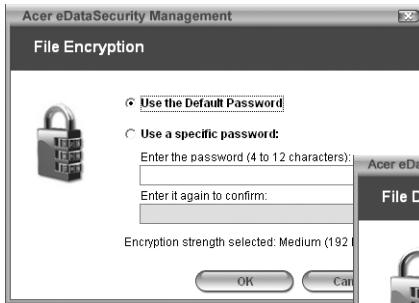

Acer eLock Management

Az Acer eLock Management egy biztonsági segédprogram, melynek segítségével zárolhatja az eltávolítható adattárolókat, valamint az optikai és a hajlékonylemezes meghajtót, biztosítva ezzel az adatlopás elleni védelmet arra az időre, amíg őrizetlenül hagyja a számítógépet.

- Removable data devices (Eltávolítható adattároló eszközök) – USB-s lemezmeghajtók, USB-kulcsok, USB-s flash meghajtók, USB-s MP3 meghajtók, USB-s memóriakártya-olvasók, IEEE 1394 felületű lemezmeghajtók és minden egyéb eltávolítható lemezmeghajtó, amely a rendszerhez kapcsolva fájlrendszerként csatlakoztatható.
- Optical drive devices (Optikai meghajtók) – Tetszőleges típusú CD-ROM- vagy DVD-ROM-meghajtó.
- Floppy disk drives (Hajlékonylemezes meghajtók) — Kizárólag 3,5"-os lemezek.

Az Acer eLock Management aktiválásához előbb meg kell adnia egy jelszót, ezt követően a három eszköztípus bármelyikét zárolni tudja. A zárolások azonnal, a számítógép újraindítása nélkül is érvénybe lépnek, illetve a számítógép újraindítását követően is érvényben maradnak, amíg fel nem oldja őket.

Ha nem ad meg jelszót, az Acer eLock Management alapállapotba kerül, és az összes zárolást megszünteti.



Megjegyzés: Ha elveszíti a jelszót, akkor az alapállapotot csak a számítógép megformázásával vagy valamelyik Acer ügyfélközpont segítségével tudja visszaállítani. Ügyeljen erre, és jegyezze meg vagy írja fel a jelszót.



Acer ePerformance Management

Az Acer ePerformance Management egy rendszeroptimalizáló eszköz, mellyel megnövelheti Acer hordozható számítógépének teljesítményét. A rendszer általános teljesítményének javítására a következő lehetőségeket biztosítja:

- Memory optimization (Memóriaoptimalizálás) – A használaton kívüli memória felszabadítása és a memóriahasználat ellenőrzése.
- Disk optimization (Lemezoptimalizálás) – A felesleges elemek és fájlok eltávolítása.
- Speed optimization (Sebességoptimalizálás) – A Windows XP operációs rendszer használhatóságának és teljesítményének növelése.



Acer eRecovery Management

Az Acer eRecovery Management egy rendkívül sokoldalú segédprogram, melynek köszönhetően többé nincs szükség a gyártói helyreállító lemezek használatára. Az Acer eRecovery Management segédprogram a rendszer merevlemezén, egy rejtett partíción található. A felhasználó által készített mentések tárolása a D:\ meghajtón történik. Az Acer eRecovery Management a következőket biztosítja:

- Jelszavas védelem.
- Alkalmazások és illesztőprogramok helyreállítása.
- Kép/adat alapú mentés:
 - Mentés merevlemezre (helyreállítási pont megadása).
 - Mentés CD/DVD-lemezre.

- Kép/adat alapú helyreállító eszközök:
 - Helyreállítás rejtett partícióról (gyári alapértékekre).
 - Visszaállítás merevlemezről (a felhasználó által utoljára megadott helyreállítási pontra).
 - Helyreállítás CD/DVD-lemezről.



További információk: **AcerSystem User's Guide, "Acer eRecovery Management"** a 87. oldalon.



Megjegyzés: Ha a számítógéphez nem tartozik helyreállító CD-lemez vagy rendszer CD-lemez, akkor az Acer eRecovery Management "System backup to optical disk" (Rendszer biztonsági mentése optikai lemezre) funkciójával írjon egy mentési képet CD- vagy DVD-lemezre. Ha CD-lemez vagy az Acer eRecovery Management segítségével állítja helyre a rendszert, akkor a legjobb eredményt úgy érheti el, hogy az összes perifériát – ide értve az Acer ezDockot is – leválasztja a számítógépről (kivéve a külső Acer optikai meghajtót, amennyiben rendelkezik ilyennel).

Acer eSettings Management

Az Acer eSettings Management segítségével megvizsgálhatja a hardver specifikációit, illetve figyelemmel kísérheti a rendszer egészségi állapotát. Emellett az Acer eSettings Management alkalmazásával optimalizálhatja a Windows operációs rendszert, amelyet követően a számítógép gyorsabban, zökkenőmentesebben és jobban működik.

Az Acer eSettings Management:

- Egyszerű, grafikus felülettel rendelkezik, amelynek köszönhetően a felhasználó könnyen navigálhat a programon belül.
- Képes megjeleníteni a rendszer általános állapotát, illetve a tapasztaltabb felhasználók számára speciális figyelési funkciókat is biztosít.
- Naplózza a hardverösszetevők eltávolítását és cseréjét.
- Lehetővé teszi a személyes beállítások áttelepítését.
- Naplót vezet az összes korábbi riasztásról.



Acer eNet Management

Az Acer eNet Management alkalmazásával gyorsan és könnyen csatlakozhat a különféle helyszíneken található vezetékes és vezeték nélküli hálózatokhoz. Az alkalmazást a hordozható számítógép "Acer eNet Management" ikonjára kattintva vagy a Start menüből érheti el. Ha kívánja, az Acer eNet Managementet a számítógép indításakor automatikusan is elindíthatja.

Az Acer eNet Management magától felismeri az új helyen legjobban alkalmazható beállításokat, miközben fenntartja a beállítások kézi megadásának lehetőségét is, amit egyszerűen, a tálcán található ikonra az egér jobb gombjával kattintva érhet el.

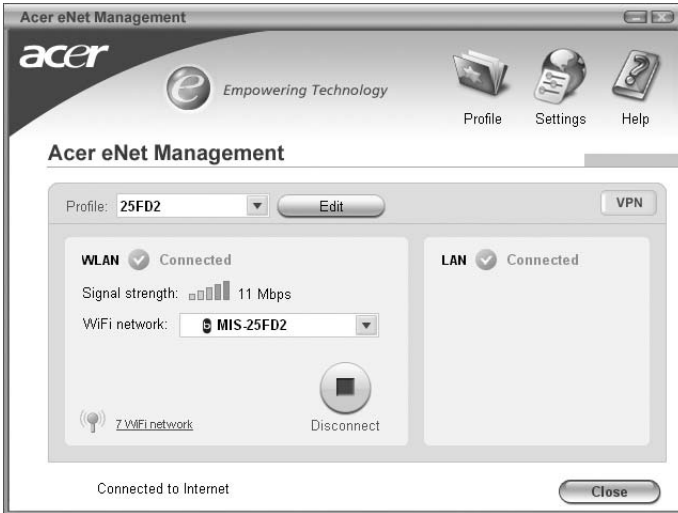

Az Acer eNet Management képes az egyes helyszínek hálózati beállításainak profilokba történő elmentésére, és mindig a megfelelő profilt választja ki, miközben Ön a különböző helyszínek között mozog. Az elmentett beállítások között a hálózati beállítások (IP- és DNS-beállítások, vezeték nélküli hozzáférési pont jellemzői stb.) mellett az alapértelmezett nyomtató is megtalálható. Biztonsági okokból az Acer eNet Management felhasználóneveket és jelszavakat nem tárol.

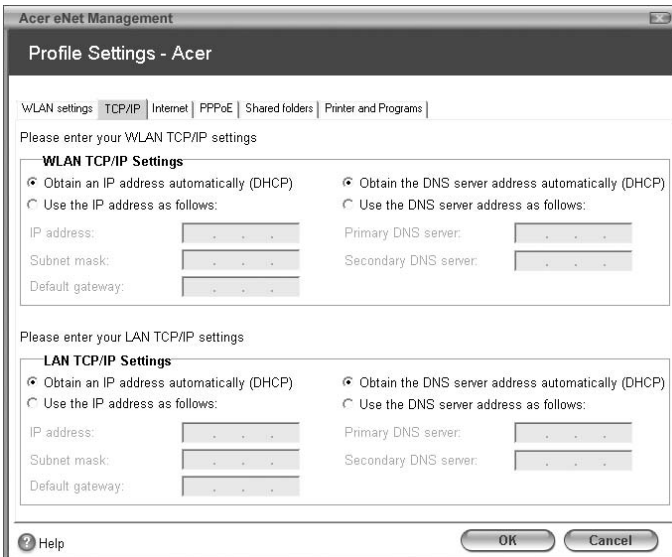

Acer ePower Management

Az Acer ePower Management letisztult felhasználói felülettel rendelkezik. Ha el szeretné indítani, válassza az Empowering Technology felület Acer ePower Management elemét, vagy kattintson rá duplán a tálcán található Acer ePower Management ikonra.

AC mode (Váltakozó áramú mód)

Az alapértelmezett beállítás a "Maximum Performance" (Maximális teljesítmény). Szükség esetén módosíthatja a processzor sebességét, az LCD kijelző fényerejét és az egyéb jellemzőket, a megfelelő gombokra kattintva pedig be- és kikapcsolhatja a következő funkciókat: vezeték nélküli helyi hálózat, Bluetooth, CardBus, memóriakártya, hang és vezetékes helyi hálózat.

DC mode (Egyenáramú mód)

A használati körülményeket négy előre meghatározott profil alapján adhatja meg: Entertainment (Szórakozás), Presentation (Bemutató), Word Processing (Szövegszerkesztés) és Maximum Battery (Maximális akkumulátoros üzemidő). Ezek mellett legfeljebb három saját profilt is megadhat.

Új energiagazdálkodási séma létrehozása

- 1 Rendeljen nevet az új sémához.
- 2 Válassza ki sablonként az egyik meglévő sémát.
- 3 Válassza ki, hogy váltakozó áramú vagy akkumulátoros módban kívánja használni.
- 4 Adja meg az igényeinek leginkább megfelelő energiagazdálkodási beállításokat, majd kattintson az OK gombra.
- 5 Az új profil megjelenik a főablakban.

Az akkumulátor állapota

Ha valós időben szeretné követni, hogy az aktuális használat mellett még várhatóan mennyi ideig működtetheti a számítógépet akkumulátorról, tekintsen az ablak bal alsó sarkában található panelre.

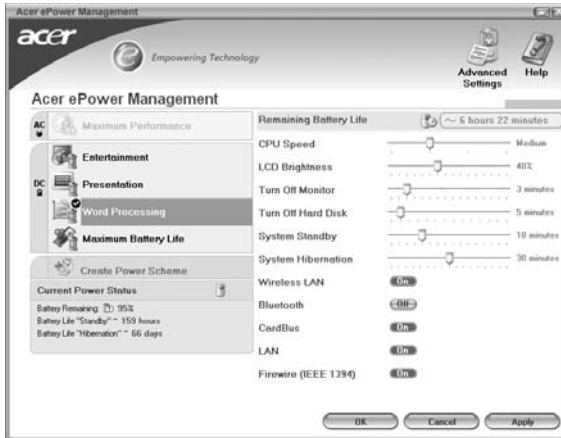

Az "Advanced Settings" (Speciális beállítások) ikonra kattintva a következőket végezheti el:

- Riasztások beállítása.
- Gyári alapbeállítások visszatöltése.
- Annak meghatározása, hogy mi történjen a fedél lehajtásakor, illetve jelszó megadása a gép hibernálás vagy készenléti állapot utáni eléréséhez.
- Az Acer ePower Managementtel kapcsolatos információk megtekintése.

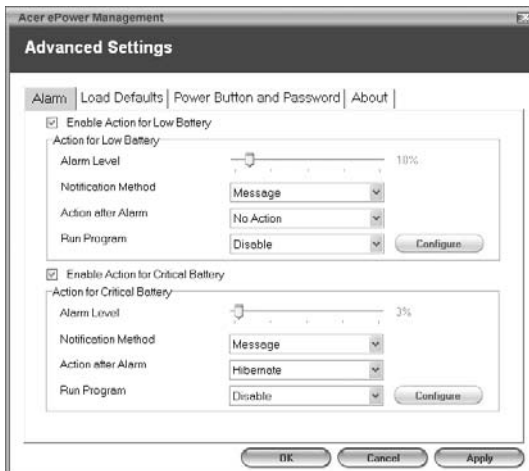

Acer ePresentation Management

Az Acer ePresentation Management segítségével a két leggyakrabban használt kivetítő felbontás közül választhat: XGA és SVGA.

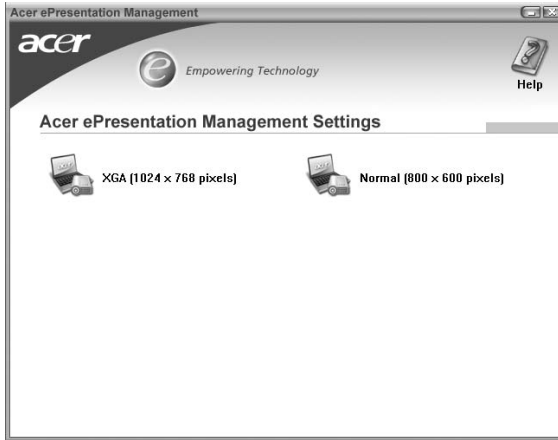

Ismerkedjen meg új Acer gépével!

Miután a **Kezdők számára...** poszter alapján üzembe helyezte a számítógépet, ismerkedjen meg új Acer gépével!

Előnézet









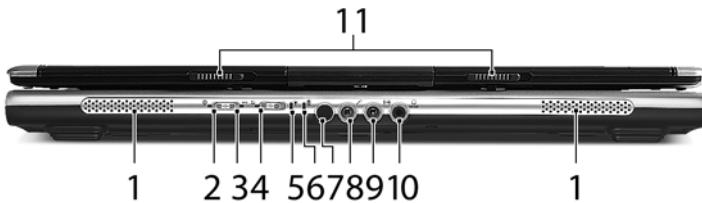

#	Elem	Leírás
1	Beépített kamera	1,3/0,31 megapixel felbontású webkamera videokommunikációs célokra (csak bizonyos modelleken található meg).
2	Kijelző	Más néven folyadékkristályos kijelző (Liquid-Crystal Display; LCD), a számítógép kimenetét jeleníti meg.
3	Billentyűzet	Az adatbevitel eszköze.
4	Érintőpad	Érintésérzékelny mutatóeszköz, a számítógépek egeréhez hasonlóan működik.

#	Elem	Leírás
5	Kattintógombok (bal, középső és jobb)	A bal és a jobb oldali gomb bal és jobb oldali egérgombként szolgál; a középső gomb pedig négyirányú gördítésre, léptetésre használható.
6	Csuklótámasz	Kényelmes támaszkodási felület a számítógép használatának idejére.
7	Mikrofon	Belső mikrofon hangfelvételek készítéséhez.
8	TV/média/hangerő gombok	Az Acer Arcade alkalmazással és egyéb médialejátszó programokkal használhatók (csak bizonyos modelleken található meg).
9	Gyorsindító gombok	A gyakran használt programok elindítására szolgáló gombok. A részleteket lásd: "Gyorsindító gombok" a 27. oldalon.
10	Állapotjelző fények	Fénykibocsátó diódák (Light-Emitting Diode; LEDs), fényükkel a számítógép funkcióinak és összetevőinek állapotát jelzik.
11	Bekapcsoló gomb	Be- és kikapcsolja a számítógépet.

Előnézet lehajtott kijelzővel









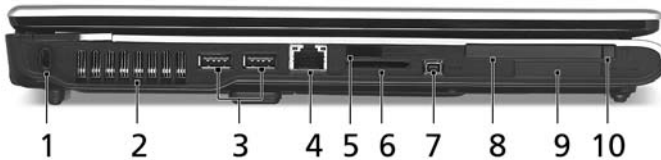

#	Ikon	Elem	Leírás
1		Hangszórók	A bal és a jobb oldali hangszórók sztereó hangkimenetet biztosítanak.
2		Bluetooth kommunikáció gomb/ állapotjelző	Engedélyezi/letiltja a Bluetooth funkciót. A Bluetooth kommunikáció állapotát jelzi.
3		13G kapcsoló/indikátor	Engedélyezi/letiltja a 3G funkciót. Jelzi a 3G kommunikáció állapotát (csak bizonyos modelleken található meg).
4		Vezeték nélküli kommunikáció gomb/ állapotjelző	Engedélyezi/letiltja a vezeték nélküli funkciót. A vezeték nélküli LAN kommunikáció állapotát jelzi.

#	Ikon	Elem	Leírás
5		Üzemállapot jelzőfény	A számítógép üzemállapotát jelzi.
6		Akkumulátor állapotjelző	Az akkumulátor üzemállapotát jelzi.
7		CIR vevő	Távvezérlő jeleinek fogadására alkalmas (csak bizonyos modelleken található meg).
8		Mikrofonbemenet aljzat	Külső mikrofon csatlakoztatását teszi lehetővé.
9		Vonali bemenet aljzat	Hangbemeneti eszközök (pl. CD-lejátszó, sztereó sétálómagnó) csatlakoztatását teszi lehetővé.
10		Fejhallgató/hangszóró/vonali kimenet, S/PDIF-támogatással	Hangkimeneti eszközök (pl. hangszórók, fejhallgató) csatlakoztatását teszi lehetővé (csak bizonyos modelleken található meg).
11		Retesz	A számítógép fedelét rögzíti.

Bal oldali nézet



#	Ikon	Elem	Leírás
1		Kensington záraljzat	Kensington számítógépes biztonsági zár alkalmazását teszi lehetővé.
2		Szellőzőnyílások	Segítségükkel még hosszás használat esetén is fenntartható a számítógép megfelelő üzemi hőmérséklete.
3		Kettő darab USB 2.0 port	USB 2.0 eszközök (pl. USB-s eger vagy kamera) csatlakoztatását teszi lehetővé.
4		Ethernet (RJ-45) port	Ethernet 10/100- vagy 10/100/1000 hálózati kapcsolat létrehozását teszi lehetővé (bizonyos modellek esetében).

#	Ikon	Elem	Leírás
5		Infravörös port	Infravörös eszközökkel (pl. infravörös nyomtató, infravörös csatolóval ellátott számítógép) történő csatlakoztatást tesz lehetővé (csak bizonyos modelleken található meg).
6		"Öt az egyben" kártyaolvasó	Memory Stick (MS), Memory Stick PRO (MS PRO), MultiMediaCard (MMC), Secure Digital (SD) és xD-Picture Card (xD) kártyák fogadására képes (csak bizonyos modelleken található meg).
7		4 érintkezős IEEE 1394 port	IEEE 1394 eszközök csatlakoztatását teszi lehetővé (csak bizonyos modelleken található meg).
8		PC-kártyafoglat	Egy darab 2-es típusú (Type II) PC-kártya fogadására alkalmas.
9		ExpressCard/34 foglat	ExpressCard/34 modul befogadására képes (csak bizonyos modelleken található meg).
10		PC-kártya kiadógombja	A foglatban található PC-kártyát adja ki.





Jobb oldali nézet



#	Elem	Leírás
1	A betöltőnyílásos optikai meghajtó kiadógombja	Belső optikai meghajtó, CD- és DVD-lemezek kezelésére képes (modelltől függően tálcás vagy betöltőnyílásos kivitelű).
2	Az optikai lemez elérését jelző fény	Akkor világít, amikor az optikai meghajtó aktív.
3	A betöltőnyílásos optikai meghajtó kiadógombja	Kiadatja a lemezt az optikai meghajtóból.

Hátulnézet



#	Ikon	Elem	Leírás
1		Modem (RJ-11) port	Telefonvonal csatlakoztatását teszi lehetővé.
2		Kettő darab USB 2.0 port	USB 2.0 eszközök (pl. USB-s egér vagy kamera) csatlakoztatását teszi lehetővé.
3	RF	S-video bemeneti aljzat (NTSC/PAL)	S-video eszköz, például DVD-lejátszó vagy kamera csatlakoztatását teszi lehetővé (csak bizonyos modelleken található meg).
4	AV-IN	AV-bemeneti aljzat	Audió/vidéo (AV) készülékek jeleit fogadja (csak bizonyos modelleken található meg).
5		Egyenáramú bemenet aljzat	A váltakozó áramú hálózati adapter csatlakoztatását teszi lehetővé.
6		S-Video/TV-kimenet aljzat (NTSC/PAL)	Televízió vagy egyéb, S-video bemenettel ellátott külső készülék csatlakoztatását teszi lehetővé (csak bizonyos modelleken található meg).
7		Külső kijelző (VGA) port	Megjelenítő eszköz (pl. külső monitor vagy LCD kivetítő) csatlakoztatását teszi lehetővé.
8	DVI-D	DVI-D port	A digitális videokapcsolatokat támogatja (csak bizonyos modelleken található meg).
9		Szellőzőnyílások	Segítségükkel még hosszhasználat esetén is fenntartható a számítógép megfelelő üzemi hőmérséklete.

Alulnézet

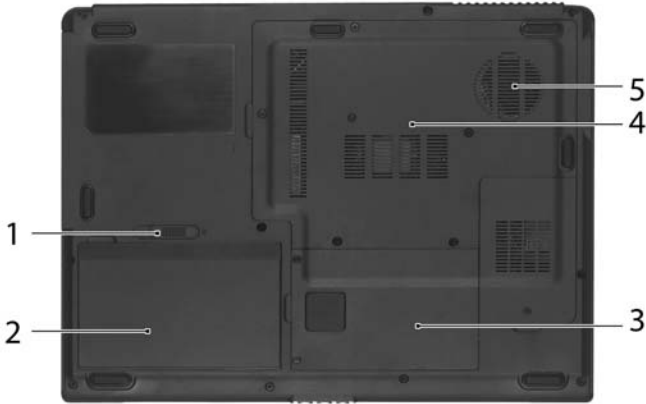

#	Elem	Leírás
1	Akkumulátor retesze	Az akkumulátor rögzítését biztosítja.
2	Akkumulátorfoglalat	A számítógép akkumulátorát fogadja be.
3	Merevlemez-foglalat	A számítógép merevlemezét fogadja be (csavaros rögzítésű).
4	Memóriarekesz	A számítógép memóriáját fogadja be.
5	Szellőzőnyílások és hűtőventilátor	Segítségükkel még hosszabb használat esetén is fenntartható a számítógép megfelelő üzemi hőmérséklete. Megjegyzés: A ventilátor nyílását nem szabad elfedni, illetve a levegő áramlását egyéb módon sem szabad akadályozni.

Specifikációk

Operációs rendszer	<ul style="list-style-type: none"> • Windows Vista™ Capable • Windows Vista™ Premium Ready • Eredeti Windows® XP Home Edition (Service Pack 2) • Eredeti Windows® XP Media Center Edition 2005 (Rollup 2)
Platform	<p>Aspire 5680/5630 sorozat</p> <p>Intel® Centrino® Duo mobil technológia, a következő jellemzőkkel:</p> <ul style="list-style-type: none"> • Intel® Core™ 2 Duo T7200/T7400/T7600 (4 MB másodsztintú gyorsítótár, 2,0/2,16/2,33 GHz, 667 MHz-es előoldali busz) és T5500/T5600 processzor (2 MB másodsztintú gyorsítótár, 1,66/1,83 GHz, 667 MHz-es előoldali busz), az Intel® EM64T • Mobil Intel® 945PM Express lapkakészlet • Mobil Intel® 945GM Express lapkakészlet • Intel® PRO/Wireless 3945ABG hálózati csatoló (kétsávós, hárommódú 802.11a/b/g) Wi-Fi CERTIFIED™, az Acer SignalUp™ vezeték nélküli technológia támogatásával <p>Aspire 3690 sorozat</p> <ul style="list-style-type: none"> • Intel® Celeron® M 410/420/430 processzor (1 MB másodsztintú gyorsítótár, 1,46/1,60/1,73 GHz, 533 MHz-es előoldali busz) vagy gyorsabb • Mobil Intel® 940GML Express lapkakészlet • Acer InviLink™ 802.11b/g Wi-Fi CERTIFIED™ csatoló, az Acer SignalUp™ vezeték nélküli technológia támogatásával
Rendszermemória	<p>Aspire 5680/5630 sorozat</p> <ul style="list-style-type: none"> • Akár 2 GB mennyiségű DDR2 533/667 MHz-es memória, 4 GB-ra bővíthető két soDIMM modul alkalmazásával (kétcsatornás működés támogatása) <p>Aspire 3690 sorozat</p> <ul style="list-style-type: none"> • 256/512 MB 533 MHz-es DDR2 memória, kettő darab soDIMM modullal legfeljebb 2 GB-ig bővíthető (kétcsatornás működés támogatása)

Megjelenítés és grafika

- 15,4"-os, színes, WXGA TFT LCD, 1280 x 800 képpontos felbontás, az Acer GridVista™ segítségével a többablakos megjelenítés támogatása
 - NVIDIA® GeForce® Go 7600SE 128/256 MB külső GDDR2 VRAM moduldal, támogatás: Microsoft® DirectX® 9.0, Shader Model 3.0, OpenEXR High Dynamic Range (HDR) technológia, NVIDIA® PowerMizer™ 6.0 és PCI Express® (a Aspire 5680 sorozat esetében)
 - NVIDIA® GeForce® Go 7300, legfeljebb 256 MB TurboCache™ (128 MB dedikált GDDR2 videomemória és legfeljebb 128 MB megosztott rendszermemória), Microsoft® DirectX® 9.0, Shader Model 3.0, OpenEXR High Dynamic Range (HDR) technológia, NVIDIA® PowerMizer™ 6.0 és PCI Express® (a Aspire 5630 sorozat esetében)
 - Mobil Intel® 945GM Express lapkakészlet integrált 3D grafikus vezérlővel, Intel® Graphics Media Accelerator (GMA) 950, legfeljebb 224 MB megosztott rendszermemória, a Microsoft® DirectX® 9.0 és a PCI Express® (a Aspire 5630 sorozat esetében)
 - Mobil Intel® 940GML Express lapkakészlet integrált 3D grafikus vezérlővel, Intel® Graphics Media Accelerator (GMA) 950, legfeljebb 224 MB megosztott rendszermemória, a Microsoft® DirectX® 9.0 (a Aspire 3690 sorozat esetében)
 - Független kettős megjelenítési lehetőség
 - 16,7 millió szín
 - MPEG-2/DVD-lejátszás hardveres gyorsítással
 - S-video/TV-kimenet (NTSC/PAL) (csak bizonyos modelleken található meg)
 - DVI-D (ténylegesen digitális videointerfész) támogatás (csak bizonyos modelleken található meg)
 - Acer CinemaVision™ megjelenítési technológia (Acer Arcade)
 - Acer ClearVision™ megjelenítésoptimalizálás (Acer Arcade)
-

Adattároló alrendszer	<ul style="list-style-type: none"> • 60/80/100/120 GB-os vagy nagyobb SATA/100 merevlemez meghajtó • Optikai meghajtók: <ul style="list-style-type: none"> • DVD-Super Multi kétrétegű • DVD/CD-RW kombó • Öt az egyben kártyaolvasó, amely a Memory Stick® (MS), a Memory Stick PRO™ (MS PRO), a MultiMediaCard (MMC), a Secure Digital (SD) és az xD-Picture Card™ (xD) kártyákat támogatja (csak bizonyos modelleken található meg)
Méretekés súly	<ul style="list-style-type: none"> • 358 (szélesség) x 265 (mélység) x 29,33/36 (magasság) mm (14,09 x 10,43 x 1,15/1,41 hüvelyk) • 2,77 kg (6,09 lbs.) a 15,4"-os LCD-vel rendelkező modelleknél
Energiaellátó alrendszer	<ul style="list-style-type: none"> • ACPI 2.0 processzor-energiakezelő szabvány: a készenléti és a hibernálás energiatakarékos üzemmód támogatása • 71 W-os, 4800 mAh-s, lítium ionos akkumulátor (8 cellával) vagy 44 W-os, 4000 mAh-s, lítium ionos akkumulátor (6 cellával) • Acer QuicCharge™ technológia: <ul style="list-style-type: none"> • 80 százalékos feltöltés egy óra alatt • 2 órás gyorsított • 2,5 órás töltés használat közben • 3 érintkezős, 90 W-os hálózati adapter
Beviteli eszközök	<ul style="list-style-type: none"> • 88/89 gombos billentyűzet, fordított "T" kurzorelrendezés, 2,5 mm-es (legalább) gombelmozdulás, • Érintőpad négyirányú léptető gombbal • 12 darab funkciógomb, négy darab gyorsindító gomb, kettő darab Windows® gomb, gyorsbillentyűk, beágyazott numerikus billentyűzet, nemzetközi támogatás • Négy darab gyorsindító gomb: Empowering gomb, E-mail, Internet, egy darab felhasználó által programozható gomb • Hat/hét médiagomb: TV, hangero növelése/csökkentése, lejátszás/szünet, leállítás, következő, előző (csak bizonyos modelleken található meg) • Három darab előoldali LED-gomb: WLAN, 3G és Bluetooth® (csak bizonyos modelleken található meg)

Hang	<ul style="list-style-type: none"> • Hangrendszer kettő darab beépített hangszórával • Az Intel® High-Definition hangrendszer támogatása • Sound Blaster Pro™ és MS-Sound kompatibilis • S/PDIF (Sony/Philips Digital Interface) támogatás a digitális hangsugárázókhöz (csak bizonyos modelleken található meg) • Beépített mikrofon
Kommunikáció	<ul style="list-style-type: none"> • Acer Video Conference, a Voice and Video over Internet Protocol (VVoIP) (hang- és videotovábbítás internet felett) támogatása az Acer OrbiCam™ és az opcionális Acer Bluetooth® VoIP telefon segítségével • 1,3/0,31 megapixeles Acer OrbiCam™ CMOS kamera (csak bizonyos modelleken található meg), a következő jellemzőkkel: <ul style="list-style-type: none"> • 225 fokos, ergonomikus forgatási lehetőség • Acer VisageOn™ technológia (csak az 1,3 megapixeles kamerával rendelkező modellek esetében) • Acer PrimaLite™ technológia • WWAN: UMTS WCDMA (3G) 2100 MHz-en és GPRS/EDGE három sávon (900/1800/1900 MHz), továbbfejleszhető HSDPA 1,8 Mbps-ra (csak bizonyos modelleken található meg) • WLAN: <ul style="list-style-type: none"> • Intel® PRO/Wireless 3945ABG hálózati csatoló (kétsávós, hárommódú, 802.11a/b/g) vagy Intel® PRO/Wireless 3945BG hálózati csatoló (kettős módú, 802.11b/g) Wi-Fi CERTIFIED™, az Acer SignalUp™ vezeték nélküli technológia támogatása (a Aspire 5680/5630 sorozat esetében) • Acer InviLink™ 802.11b/g Wi-Fi CERTIFIED™ csatoló, az Acer SignalUp™ vezeték nélküli technológia támogatásával (a Aspire 3690 sorozat esetében) • WPAN: Bluetooth® 2.0+EDR (Enhanced Data Rate, továbbfejlesztett adatátvitel) • Modem: 56K ITU V.92 PTT jóváhagyással; Wake-on-Ring támogatás • LAN: gigabit vagy Fast Ethernet (csak bizonyos modelleken található meg); Wake-on-LAN támogatás

TV-tuner (csak bizonyos modelleken található meg)	<p>Acer TV-tuner opciók (csak bizonyos modelleken található meg):</p> <ul style="list-style-type: none"> • Analóg TV-tuner, MPEG-2 folyamat hardveres kódolásával • Digitális és analóg, hibrid TV-tuner, MPEG-2 folyamat hardveres kódolásával • Digitális és analóg, hibrid TV-tuner, MPEG-2 folyamat szoftveres kódolásával <p>Analóg, a nemzetközi analóg TV-szabványokat támogató TV-tuner (NTSC/PAL/SECAM)</p> <p>A digitális TV-tuner a DVB-T (Digital Video Broadcasting Terrestrial, földi digitális műsorszórás) szabványt támogatja (6 MHz – 8 MHz)</p> <p>TV-tuner be/kimenet:</p> <ul style="list-style-type: none"> • RF aljzat digitális/analóg TV-antennakábel jelének fogadására • AV-bemeneti csatlakozó kompozit/S-video/vonali hangbemeneti/videobemeneti jel fogadására <p>TV-tuner kábelek:</p> <ul style="list-style-type: none"> • NTSC/PAL kábel a digitális/analóg TV-bemenethez, NTSC átalakító az aljzat PAL/SECAM szabványúról NTSC szabványúra alakításához • Mini DIN kábel: RCA aljzat és S-video port hang/video bevitelére <p>Acer DVB-T antenna (UHF/VHF vétel), az Acer SignalUp™ technológia támogatásával</p>
Médiagombok (csak bizonyos modelleken található meg)	<ul style="list-style-type: none"> • TV gomb • Hangerőt növelő/csökkentő gomb • Lejátszás/szünet gomb • Leállítás gomb • Előre/következő gomb • Vissza/előző gomb

Be/kiviteli felület	<ul style="list-style-type: none"> • ExpressCard™/34 foglalat (csak bizonyos modelleken található meg) • PC-kártyafoglalat (egy darab Type II) • Öt az egyben kártyaolvasó (SD/MMC/MS/MS PRO/xD) (csak bizonyos modelleken található meg) • Négy darab USB 2.0 port • DVI-D port (csak bizonyos modelleken található meg) • IEEE 1394 port (csak bizonyos modelleken található meg) • Fogyasztói infravörös (CIR) port (csak bizonyos modelleken található meg) • Gyors infravörös (FIR) port (csak bizonyos modelleken található meg) • Külső kijelző (VGA) port • AV-bemeneti aljzat (csak bizonyos modelleken található meg) • S-Video/TV-kimenet aljzat (NTSC/PAL) (csak bizonyos modelleken található meg) • S-video bemeneti aljzat (NTSC/PAL) (csak bizonyos modelleken található meg) • Fejhallgató/hangszóró/vonali kimenet, S/PDIF-támogatással (csak bizonyos modelleken található meg) • Mikrofonbemenet aljzat • Vonali bemenet aljzat • Ethernet (RJ-45) port • Modem (RJ-11) port • Egyenáramú bemenet a hálózati adapterhez
Szoftverek	<ul style="list-style-type: none"> • Acer Empowering Technology (Acer eDataSecurity / eLock / ePerformance / eRecovery / eSettings / eNet / ePower / ePresentation Management) • Acer Arcade™ • Acer GridVista™ • Acer Launch Manager • Norton AntiVirus™ • Adobe® Reader® • CyberLink® Power Producer™ • NTI CD-Maker™

Opcionális kiegészítők és tartozékok	<ul style="list-style-type: none"> • Acer Bluetooth® VoIP telefon • 512 MB-os vagy 1 GB-os, 533/667 MHz-es DDR2 soDIMM modulok • 8 cellás lítium ionos akkumulátor • 3 érintkezős, 90 W-os hálózati adapter • Külső, USB-s hajlékonylemezes meghajtó
Környezet	<ul style="list-style-type: none"> • Hőmérséklet: <ul style="list-style-type: none"> • Üzemeltetés: 5 °C – 35 °C • Kikapcsolt állapotban: -20 °C – 65 °C • Páratartalom (kicsapódás nélkül): <ul style="list-style-type: none"> • Üzemeltetés: 20% – 80% • Kikapcsolt állapotban: 20% – 80%
Rendszer megfelelés	<ul style="list-style-type: none"> • Wi-Fi® • ACPI • Mobile PC 2002 • DMI 2.0
Garancia	Egy év Utazók Nemzetközi Garanciája (International Travelers Warranty; ITW)













Megjegyzés: A fent megadott specifikációk csak tájékoztató jellegűek. A számítógép pontos konfigurációja a megvásárolt modell függvénye.

Állapotjelzők

A számítógép több könnyen leolvasható állapotjelzővel rendelkezik:



Az előlap jelzői akkor is láthatók, ha a számítógép fedele le van hajtva.

Ikron	Funkció	Leírás
	HDD	Jelzi, ha a merevlemez meghajtó használatban van.
		Akkor világít, ha a  be van kapcsolva.
	NumLk	Akkor világít, ha a NumLk be van kapcsolva.
	Bluetooth	A Bluetooth kommunikáció állapotát jelzi.
	3G	A 3G kommunikáció állapotát jelöli (csak bizonyos modelleken található meg).
	Vezeték nélküli LAN	A vezeték nélküli LAN kommunikáció állapotát jelzi.
	Üzemállapot	Zöld fénnel világít, ha a számítógép bekapcsolt állapotban van.
	Akkumulátor	Az akkumulátor töltése közben világít.



- Töltés:** Sárgán világít, ha az akkumulátor töltése folyamatban van.
- Teljesen feltöltve:** Hálózati tápellátás használatakor zölden világít.

Gyorsindító gombok

A billentyűzet fölött négy gomb található. Ezeket gyorsindító gomboknak nevezzük. Funkciójuk rendre: levelezés, webböngésző, Empowering Key <e> és egy programozható gomb.

Az Acer Empowering Technology használatához nyomja meg az <e> gombot.

Lásd: "**Acer Empowering Technology**" a 1. oldalon. A levelezés és webböngésző gomb az alapértelmezett levelező- és böngészőprogramot indítja el, de funkciójukat a felhasználó megváltoztathatja. A webböngésző, a levelezés és a programozható gombbal kapcsolatos beállításokat az Acer Launch Manager alkalmazással adhatja meg. Lásd: "**Launch Manager**" a 47. oldalon.



Gyorsindító gomb	Alapértelmezett alkalmazás
e	Elektronikus levelező alkalmazás (felhasználó által programozható)
P	Felhasználó által programozható
Webböngésző	Internetes böngészőprogram (felhasználó által programozható)
Levelezés	Elektronikus levelező alkalmazás (felhasználó által programozható)

Érintőpad

A beépített érintőpad egy olyan mutatóeszköz, amely a felületén érzékeli a mozgást. Ez azt jelenti, hogy a kurzor annak megfelelően reagál, ahogy Ön az ujját mozgatja az érintőpad felületén. A csuklótámasz központi elhelyezésének köszönhetően kényelmes, biztonságos használatot tesz lehetővé.



Alapvető tudnivalók az érintőpadról

Az érintőpad használatát az alábbi pontokban ismertetjük:

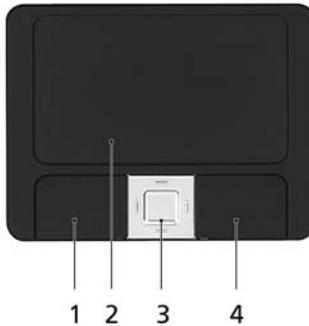

- A kurzor mozgatásához húzza végig az ujját az érintőpadon **(2)**.
- A kiválasztási és végrehajtási műveleteket az érintőpad szélén, a bal **(1)** és a jobb **(4)** oldalon található gombot lenyomva végezheti el. A két gomb megfelel az egereken található bal és jobb gombnak. Az érintőpadon való koppintás megfelel a bal gombbal való kattintásnak.
- Az oldalakon fel/le és jobbra/balra mozogni a négyirányú léptető gombbal **(3)** tud. Ezzel a gombbal azt a hatást éri el, mintha a windowsos alkalmazásokban a gördítősávra kattintana.

Funkció	Bal gomb (1)	Jobb gomb (4)	Érintőpad (2)	Középső gomb (3)
Végrehajtás	Gyors egymásutánban kattintson kétszer.		Koppintson kétszer (ugyanolyan gyorsan, mintha az egér gombjával kétszer kattintana).	
Kiválasztás	Kattintson egyszer.		Koppintson egyszer.	
Elhúzás	Kattintson, és tartsa lenyomva a gombot, majd ujját az érintőpadon mozgatva húzza el a kurzort.		Koppintson kétszer (ugyanolyan gyorsan, mintha az egér gombjával kétszer kattintana), a második koppintás után tartsa az ujját az érintőpadon, majd húzza el a kurzort.	
A helyi menü elérése		Kattintson egyszer.		
Görgetés				Billentse a gombot fel/le/balra/jobbra, majd tartsa lenyomva.



Megjegyzés: Csak száraz és tiszta ujjal használja érintőpadot. Az érintőpadot is tartsa szárazon és tisztán. Az érintőpad az ujj mozgására érzékeny. Ezért minél könnyedebb az érintés, annál jobban reagál. Az erősebb érintés nem növeli az érintőpad reagálóképességét.



Megjegyzés: Alapesetben az érintőpadon engedélyezve van a vízszintes és a függőleges görgetés. A funkciókat a Windows Vezérlőpultjának Egér segédprogramjával tilthatja le.



A billentyűzet használata

A billentyűzet teljes méretű billentyűkkel, beágyazott numerikus billentyűzettel, külön kurzorbillentyűkkel, zároló (lock) billentyűkkel, Windows billentyűkkel és különleges billentyűkkel rendelkezik.

Zároló billentyűk és a beépített numerikus billentyűzet

A billentyűzetnek három zároló billentyűje van, ezekkel egy-egy funkciót lehet be- és kikapcsolni.





Zároló billentyű	Leírás
	Amikor a  be van kapcsolva, minden betűkarakter nagybetűként jelenik meg.
NumLk <Fn> + <F11>	Amikor a NumLk be van kapcsolva, a beágyazott billentyűzet numerikus üzemmódban működik. A billentyűk számológépként működnek (a számtani műveletekkel: +, -, * és / együtt). Akkor használja ezt az üzemmódot, ha sok numerikus adatot kíván bevinni. Ennél jobb megoldás a külső numerikus billentyűzet használata.
Scr Lk <Fn> + <F12>	Amikor a Scr Lk be van kapcsolva, akkor a képernyő tartalma a felfelé vagy a lefelé mutató nyílal jelölt billentyű megnyomásakor egy sorral feljebb vagy lejjebb gördül. A Scr Lk egyes alkalmazásoknál nem működik.

A beágyazott numerikus billentyűzet úgy működik, mint egy asztali numerikus billentyűzet. A billentyűk funkcióját a jobb felső sarkukban lévő, kisméretű karakterek jelölik. A billentyűzet feliratozásának egyszerűsítése érdekében a kurzorvezérlő szimbólumok nincsenek feltüntetve a billentyűkön.

Az elérni kívánt funkció	NumLk be	NumLk ki
A beágyazott billentyűzet számbillentyűi	A számokat a megszokott módon gépelje be.	
A beágyazott billentyűzet kurzorvezérlő billentyűi	A kurzorvezérlő billentyűk használata közben tartsa lenyomva a  billentyűt.	A kurzorvezérlő billentyűk használata közben tartsa lenyomva az <Fn> billentyűt.
A billentyűzet normál billentyűi	Miközben a beágyazott billentyűzeten gépel, az <Fn> billentyűt tartsa lenyomva.	A betűket a megszokott módon gépelje be.

Windows billentyűk

A billentyűzetnek két olyan gombja van, amely windowsos funkciókat lát el.

Billentyű	Leírás
Windows billentyű 	Ha önmagában nyomja le, akkor a lenyomás hatása ugyanaz, mintha a Windows Start ikonjára kattintana, azaz megnyitja a Start menüt. Más billentyűkkel együtt használva számos további funkciót képes ellátni: <Windows> + <K[↔]>: A tálca következő gombját aktiválja. <Windows> + <E>: Megnyitja a Sajátgép ablakot. <Windows> + <F1>: Megnyitja a Súgó és támogatás ablakot. <Windows> + <F>: Megnyitja A Keresés eredménye ablakot. <Windows> + <R>: Megnyitja a Futtatás párbeszédablakot. <Windows> + <M>: Az összes ablakot kisméretűre állítja. <↑> + <Windows> + <M>: Visszaállítja az ablakok méretét.
Alkalmazás billentyű 	A billentyű lenyomásának ugyanaz a hatása, mint a jobb egérgombbal történő kattintásnak, azaz megnyitja az alkalmazás helyi menüjét.







Gyorsbillentyűk

A számítógép a legtöbb beállítás elérését gyorsbillentyűkkel vagy billentyűkombinációkkal teszi lehetővé; ilyen például a képernyő fényereje, a hangerő és a BIOS segédprogram.

Gyorsbillentyű használatához nyomja le és tartsa lenyomva az <Fn> billentyűt, a billentyűkombináció másik billentyűjét csak ezt követően nyomja le.



Gyorsbillentyű	Ikon	Funkció	Leírás
<Fn> + <F1>	?	Gyorsbillentyű súgó	A gyorsbillentyűk súgóját jeleníti meg.
<Fn> + <F2>		Acer eSettings	Megnyitja az Acer Empowering Technology Acer eSettings elemét. Lásd: " Acer Empowering Technology " a 1. oldalon.
<Fn> + <F3>		Acer ePower Management	Megnyitja az Acer Empowering Technology Acer ePower Management elemét. Lásd: " Acer Empowering Technology " a 1. oldalon.
<Fn> + <F4>	Z ^Z	Alvás	A számítógépet alvó üzemmódba helyezi.
<Fn> + <F5>		A kijelző átkapcsolása	Vált a következő megjelenítési módok között: kijelző, külső monitor (ha csatlakoztatva van), illetve mindkettő.

Gyorsbillentyű	Ikón	Funkció	Leírás
<Fn> + <F6>		Kijelző kikapcsolása	Kikapcsolja a kijelző háttérvilágítását, ezzel energiát takarítva meg. A háttérvilágítás bármely billentyű megnyomására visszakapcsol.
<Fn> + <F7>		Az érintőpad átkapcsolása	Be- és kikapcsolja a beépített érintőpadot.
<Fn> + <F8>		Hangszóró be-, illetve kikapcsolása	Be- és kikapcsolja a hangszórókat.
<Fn> + <↑>		Hangerő növelése	Növeli a hangerőt.
<Fn> + <↓>		Hangerő csökkentése	Csökkenti a hangerőt.
<Fn> + <↔>		Fényerő növelése	Növeli a kijelző fényerejét.
<Fn> + <↔<		Fényerő csökkentése	Csökkenti a kijelző fényerejét.

Különleges billentyűk

Az euró és a dollár szimbólumot a billentyűzet középső részén felül, illetve a bal alsó részén találja.



Az euró szimbólum

- 1 Nyisson meg egy szövegszerkesztőt.
- 2 Nyomja meg a billentyűzet jobb alsó részén található < € > billentyűt, vagy tartsa lenyomva az < Alt Gr > billentyűt, majd nyomja meg a billentyűzet közepén felül az < 5 > billentyűt.



.....
Megjegyzés: Némelyik betűkészlet és szoftver nem támogatja az euró szimbólum használatát. További információkat a <http://www.microsoft.com/typography/faq/faq12.htm> weboldalon talál.

USA dollár szimbólum

- 1 Nyisson meg egy szövegszerkesztőt.
- 2 Nyomja meg a billentyűzet jobb alsó részén található < \$ > billentyűt, vagy tartsa lenyomva az < ↑ > billentyűt, majd nyomja meg a billentyűzet közepén felül az < 4 > billentyűt.



.....
Megjegyzés: A funkció a nyelvi beállításoktól függően változhat.

Az optikai lemez (CD vagy DVD) kiadatása

Ha a számítógép be van kapcsolva, az optikai lemez kiadatásához nyomja meg a lemezkiadó gombot.



Megjegyzés: Modelltől függően tálcás vagy betöltőnyílásos kivitelű.

Számítógépes biztonsági zár használata

A számítógép Kensington-kompatibilis biztonsági zárhoronnyal rendelkezik, amely lehetővé teszi biztonsági zár csatlakoztatását.



Tekerje a számítógépes biztonsági zárhoz tartozó drótkötelet egy mozdíthatatlan tárgy, például asztal vagy zárt fiók fogantyúja köré. Illessze be a horonyba a zárat, majd a kulcsot elfordítva rögzítse. Kaphatók kulcs nélküli modellek is.

Hang

A számítógép 32 bites Intel High-Definition hangrendszerrel és beépített, sztereó hangszórókkal rendelkezik.



A hangerő állítása

A számítógép hangerejének beállítása egyszerűen, gombnyomással történik. A további részleteket lásd a "**Gyorsbillentyűk**" a **32. oldalon**.

Az Acer OrbiCam

Az Acer OrbiCam egy 1,3/0,31 megapixeles CMOS kamera, amely az LCD panel felső részén található. A kamera 225 fokban, ergonómikus módon forgatható, így segítségével az LCD panel előtt és mögött található területről is készíthet nagy felbontású fényképeket vagy videofelvételeket. Az Acer OrbiCam teljes mértékben támogatja az Acer Video Conference technológiát, amellyel bármelyik azonnali üzenetküldő szolgáltatáson keresztül a lehető legjobb minőségű videokonferenciákat rendezheti meg.

Ismerkedés az Acer OrbiCammal

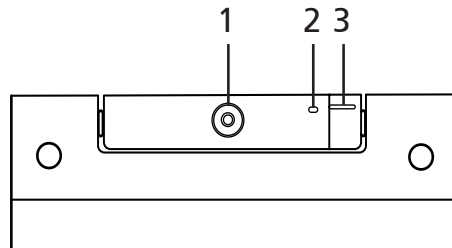

#	Elem
1	Objektív
2	Üzemállapot jelzőfény
3	Gumírozott fogantyú (csak bizonyos modellek esetében)

Az Acer OrbiCam forgatása

Az Acer OrbiCamet 225 fokban, az óramutató járásával ellentétes irányba elforgatva lehet a kívánt pozícióba állítani. Lásd az alábbi ábrákat..

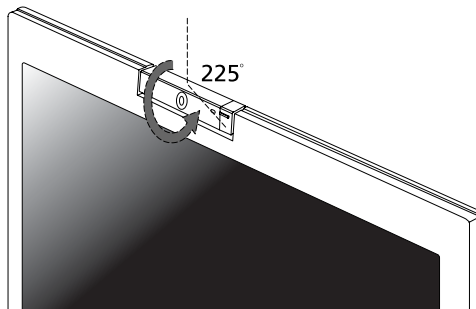



Megjegyzés: NE forgassa a kamerát az óramutató járásával azonos irányba, mert ezzel megrongálhatja a készüléket.

A kényelmes használat érdekében a kamera 45 fokként megakad, így az LCD panel előtt vagy mögött pontosan az arcára tudja irányítani.

Az Acer OrbiCam elindítása

Az Acer OrbiCam elindításához kattintson duplán az asztalon található Acer OrbiCam logóra.

VAGY

Kattintson a **Start > Minden program > Acer > Acer OrbiCam** elemre. Megjelenik az Acer OrbiCam felvevőablaka..

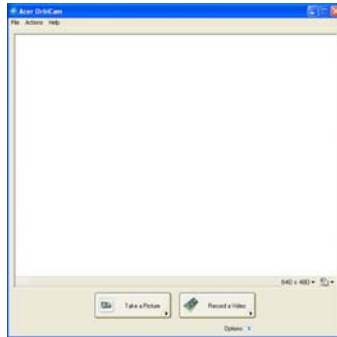

Az Acer OrbiCam beállításainak megváltoztatása

Felbontás

A felvételek felbontásának megváltoztatásához kattintson a felvevőablak jobb alsó sarkában látható aktuális felbontásra, majd válassza ki a kívánt felbontást.



Megjegyzés: A felvevőablak mérete akkor is változatlan marad, ha a kamera felbontását 640 x 480 képpontos vagy nagyobb értékre állítja.

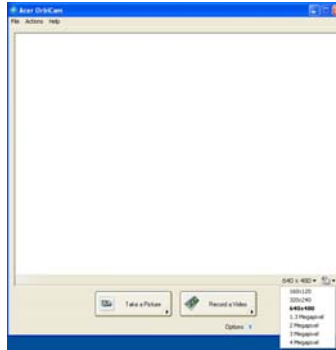

Beállítások

Az **Options** elemre kattintva a **Window**, a **Preview** és a **Folder** lapokat jelenítheti meg. A beállítások segítségével megváltoztathatja a felvevőablak méretét, az előnézeti beállításokat, illetve a rögzített fényképeket és videofelvételeket tároló mappát.

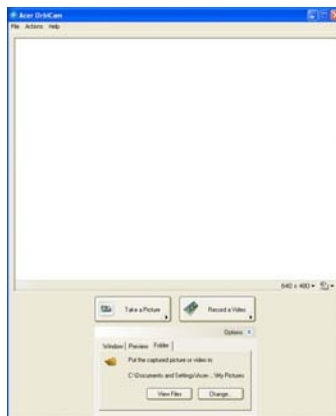

A kamera beállításai

Alapszintű beállítások

Kattintson a felvevőablak jobb alsó sarkában található Camera Settings ikonra, majd válassza a felugró menü **Camera Settings** parancsát. Az ablakban a **Video**, az **Audio** és a **Zoom/Face tracking** beállításokat módosíthatja.

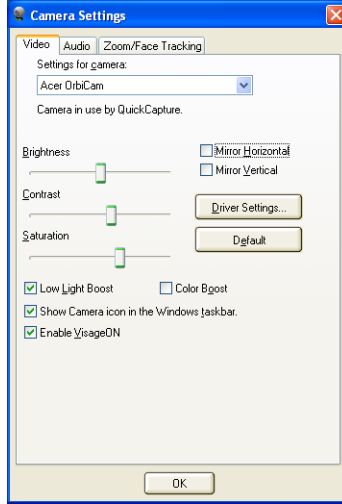

A felvétel beállításai

A Camera Settings ablakban kattintson a **Driver Settings** gombra. A **Properties** ablak jelenik meg.

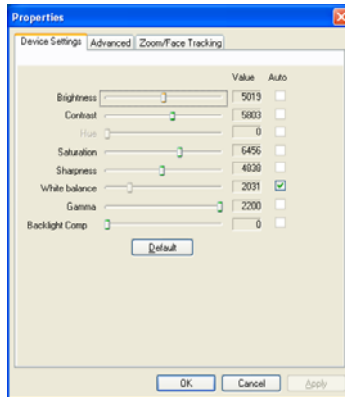

A **Device Settings** fül elemeivel megváltoztathatja a kamera fényerejét, a kontrasztot, a színárnyalatot, a telítettséget, a képélességet stb.

Az **Advanced** lapon bekapcsolhatja az erősítésszabályozást, tükrözheti a képet, különféle képjavító és villódzáscsökkentő eljárásokat választhat ki, illetve be- és kikapcsolhatja a kamera jelzőfényét.

A **Zoom/Face Track** lapon a közelítést lehet szabályozni, valamint be és ki lehet kapcsolni az arckövető funkciót.

Fényképek és videofelvételek rögzítése

Ha fényképet vagy videoklipet szeretne rögzíteni, forgassa az Acer OrbiCamet a kívánt állásba, majd kattintson a **Take a Picture** vagy a **Record a Video** gombra. A **Windows kép- és faxmegjelenítő** vagy a **Windows Media Player** automatikusan elindul, és megjeleníti vagy lejátsza a fényképet vagy videoklipet.



Megjegyzés: Alapesetben a program a **Képek** és a **Videók** mappába menti a fényképeket és a videókat.

Az Acer OrbiCam használata webkameraként

A rendszer minden azonnali üzenetküldő alkalmazás felvevőeszközeként automatikusan az Acer OrbiCamet választja ki. Ha webkameraként szeretné használni az Acer OrbiCamet, akkor indítsa el az azonnali üzenetküldő szolgáltatást, majd válassza a videó/webkamera szolgáltatást. Ettől kezdve a világ bármely pontjára továbbítani tudja a képet a beszélgetőpartnerének.

Az Acer VisageON engedélyezése (csak az 1,3 megapixeles kamerával rendelkező modellek esetében)

Az **Acer VisageON** technológia két szolgáltatást biztosít, a **Face tracking** és a **Video effects** szolgáltatást. Az arckövető szolgáltatás képes az Ön fejmozgásának követésére, és mindig a felvevőablak közepén tartja az Ön arcát. A videohatások segítségével hatásokat választhat ki és alkalmazhat a videoátvitelre.



Megjegyzés: Az arckövető szolgáltatás csak a felvevőablakon belül képes az Ön arcát középre helyezni. A program az apró fejmozgásokat hatékonyabban tudja követni.

Az Acer VisageON engedélyezése:

- 1 Kattintson az egér jobb gombjával az ikonra, majd válassza a felugró menü **VisageON** elemét.

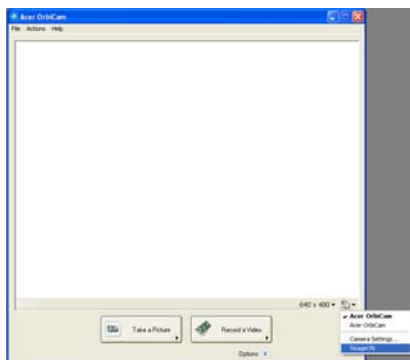

A VisageON ablak jelenik meg.



- 2 A videohatásokat a VisageON ablak bal oldalán választhatja ki és alkalmazhatja. Az arckövetési lehetőségeket és beállításokat az ablak jobb oldalán érheti el.

Az arckövető szolgáltatás használata

Az arckövető szolgáltatás használata:

- 1 Kattintson a bal oldalon lévő, lefelé mutató nyilat ábrázoló ikonra, majd válassza a felugró menü **Single User** vagy **Multiple Users** elemét. Ha többfelhasználós módot választ, a követő szolgáltatás automatikusan a felvevőablak közepére igazítja az összes felhasználó arcát; egyébként a program csak a kamerához legközelebbi felhasználó arcát figyeli.

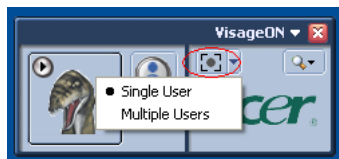

- 2 A közelítéshez vagy távolításhoz, illetve a nézet alaphelyzetbe állításához kattintson a jobb oldali ikonra.

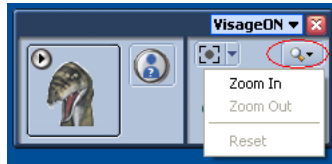

- 3 A **VisageON** elemre kattintva egy felugró menüt jeleníthet meg, amellyel módosíthatja a kamera, az arckövetés és a videohatások beállításait.

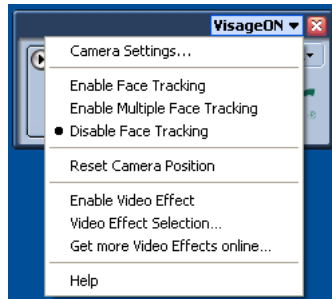

A videohatások használata (csak bizonyos modellek esetében)

A **Video Settings** részben alteregót vagy kiegészítő videohatást választhat ki a listáról. Hatás kiválasztása:

- 1 A rendelkezésre álló videohatások megjelenítéséhez kattintson a bekarikázott ikonra. A **Video Effect Selection** ablak jelenik meg.

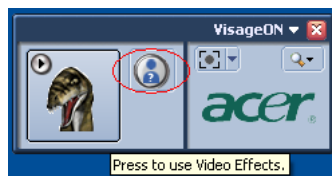

- 2 Kattintson az alkalmazni kívánt videohatásra. A kiválasztott hatás megjelenik a VisageON ablak videohatások területén.

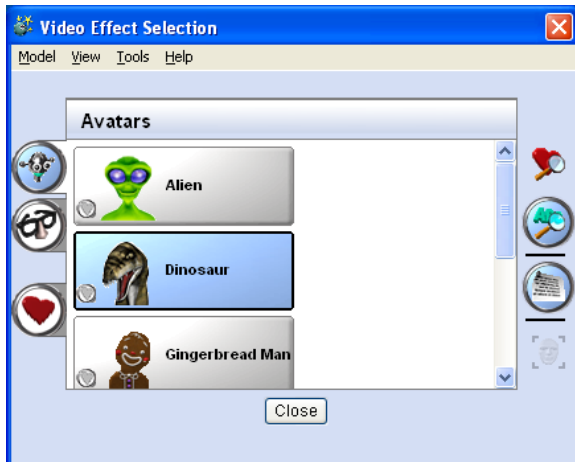

Megjegyzések:

1. Az avatork használatakor a jobb követés eléréséhez kalibrálnia kell az arcpontokat. A folytatáshoz kövesse a VisageON ablakban megjelenő utasításokat.
2. A videohatásokat az azonnali üzenetküldő szolgáltatással végzett csevegések, videokapcsolatok során és a videokonferenciák folyamán egyaránt használhatja.

A rendszer segédprogramjainak használata



Megjegyzés: Kizárólag Microsoft Windows XP operációs rendszert futtató számítógépek esetében.

Acer GridVista (kétmonitoros megjelenítés támogatása)



Megjegyzés: Ez a szolgáltatás csak bizonyos modelleken áll rendelkezésre.

Ha engedélyezni akarja a notebookon a kétmonitoros megjelenítést. Először is ellenőrizze, hogy csatlakoztatva van-e a második monitor. Ezután nyissa meg a **Start, Vezérlőpult, Megjelenítés** párbeszédpanelét, és kattintson a **Beállítások** fülre. Jelölje ki a párbeszédpanelen a második monitor **(2)** ikonját, majd jelölje be a **A Windows Asztal kiterjesztése erre a képernyőre** négyzetet. Végül az **Alkalmaz** gombra kattintva tárolja el az új beállításokat, majd kattintson az **OK** gombra a művelet befejezéséhez.



Az Acer GridVista egy hasznos segédprogram. Négy beépített megjelenítési beállítása van, amellyel a felhasználók egy képernyőn több ablakot kezelhetnek. A funkció elérési útvonala: **Start, Minden program**, majd **Acer GridVista**. Az alábbi négy megjelenítési beállítás választható:

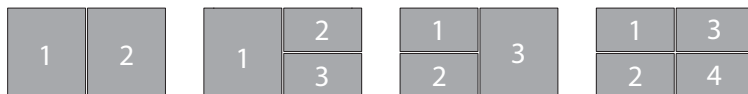

Kettő (függőlegesen), három (a nagyobb bal oldalon), három (a nagyobb jobb oldalon) vagy négy

A Acer GridVista támogatja a kétmonitoros megjelenítést, vagyis a kép egymástól független felosztását két megjelenítőn.

A Acer GridVista beállítása felhasználóbarát:

- 1 Indítsa el a Acer GridVista segédprogramot, és válassza ki az egyes megjelenítők kívánt képernyőbeállítását a tálcáról.
- 2 Húzza rá az ablakokat a kívánt elrendezési típusra.
- 3 Élvezze a jól áttekinthető asztal kényelmét.

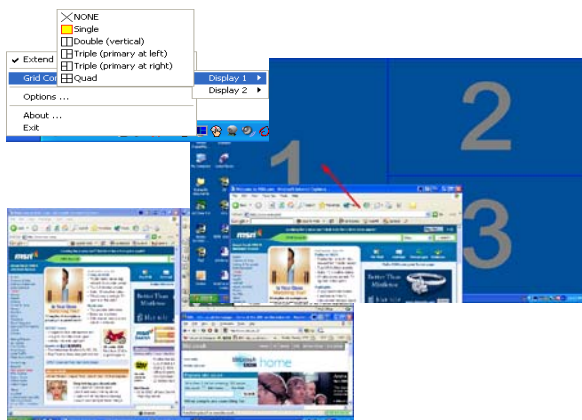

Megjegyzés: Ellenőrizze, hogy a második monitor felbontása a gyártó által ajánlott értékre van-e beállítva.

Launch Manager

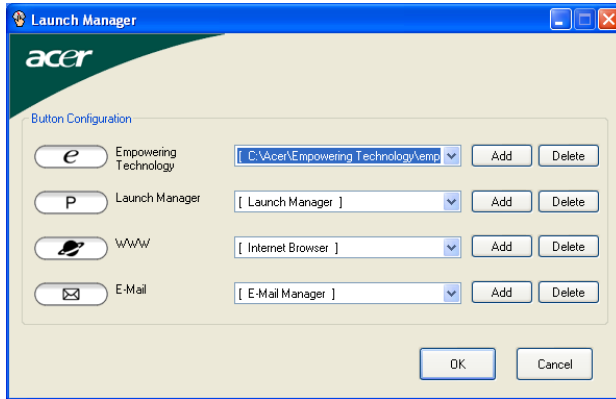

A Launch Manager lehetővé teszi a billentyűzet fölött található 4 gyorsindítás gomb beállítását. A gyorsindítás gombok helyével kapcsolatos részleteket lásd a **"Gyorsindító gombok"** a 27. oldalon részben.

A Launch Manager alkalmazás elindításához kattintson a következőkre: **Start, Minden program, majd Launch Manager.**

Norton AntiVirus

A Norton AntiVirus olyan vírusvédelmi alkalmazás, amely megkeresi és kijavítja a fertőzött fájlokat, és a vírusok elleni védelemmel biztosítja a számítógép adatainak védelmét és biztonságát.

Hogyan ellenőrizhető a vírusfertőzöttség a Norton AntiVirus használatával?

A "full system scan" a számítógép összes fájlját ellenőrzi. A teljes rendszer ellenőrzése:

- 1 Indítsa el a Norton AntiVirus programot.

Az asztalon kattintson duplán a **Norton AntiVirus** ikonra, vagy a Windows tálcán kattintson a **Start** gombra, mutasson a **Programok** pontra, majd kattintson a **Norton AntiVirus** parancsra.

- 2 A Norton AntiVirus ablakban kattintson a **Scans** gombra.

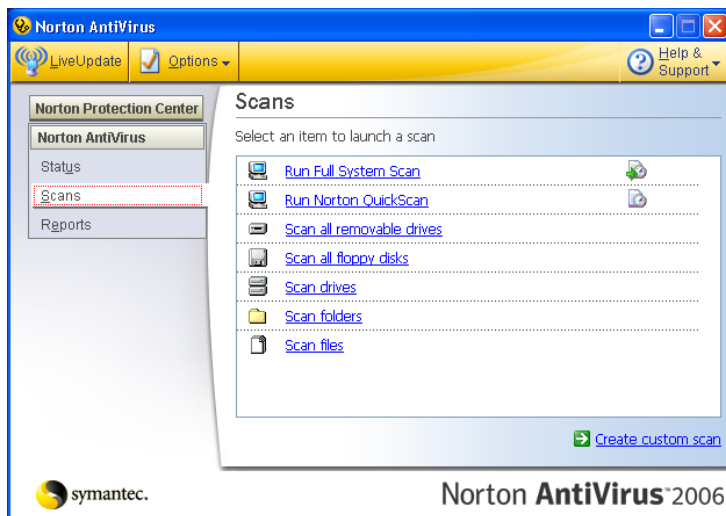

- 3 A **Scans** ablakban kattintson a **Run Full System Scan** parancsra.

- 4 Az összesítés megtekintése után kattintson a **Finished** gombra.

Lehetőség van olyan tesztekre szabott vírusellenőrzésekre futtatására is, amelyek felügyelet nélkül végeznek vizsgálatot meghatározott napokon és időpontokban, illetve rendszeres időközönként. Ha az ütemezett ellenőrzés a számítógép használata közben kezdődik meg, akkor az alkalmazás a háttérben fog futni, így nem kell megszakítani a munkát.

További információ a Norton AntiVirus Help menüjében található.

Gyakran ismétlődő kérdések

Az alábbiakban összefoglaltunk néhány a számítógép használata közben gyakran előforduló problémát. A problémák leírásához egyszerű válaszokat, megoldásokat is mellékelünk.

Megnyomtam a bekapcsoló gombot, de a számítógép nem indul el, illetve nem tölti be az operációs rendszert.

Tekintsen az üzemállapot jelzőfényre:

- Ha nem világít, a számítógép nem kap tápellátást. Ellenőrizze a következőket:
 - Ha a számítógép akkumulátorról üzemel, akkor lehetséges, hogy az akkumulátor lemerült, és nem képes energiával ellátni a készüléket. Csatlakoztassa a hálózati adaptert, és töltsen fel az akkumulátort.
 - Ellenőrizze, hogy a hálózati adapter megfelelően csatlakozik-e a számítógéphez és a fali dugaszolóaljzatba.
- Ha a jelzőfény világít, ellenőrizze a következőket:
 - Nem rendszerindító lemez van a külső, USB-s hajlékonylemez meghajtóban? Vegye ki, vagy tegyen be helyette egy rendszerlemez, majd a **<Ctrl> + <Alt> + ** billentyűkombinációt megnyomva indítsa újra a rendszert.

Semmi nem jelenik meg a kijelzőn.

A számítógép teljesítményszabályozó rendszere az energiatakarékosság érdekében automatikusan kikapcsolta a kijelzőt. A kijelzőt bármelyik billentyű lenyomásával visszakapcsolhatja.

Ha a billentyűk lenyomásával nem lehet visszakapcsolni a kijelzőt, annak két oka lehet:

- A fényerő nagyon alacsonyra van állítva. Az **<Fn> + <↔>** billentyűkombinációt lenyomva növelje a fényerőt.
- A megjelenítési mód külső monitorra van állítva. A kijelző átkapcsolásának gyorsbillentyűjét **<Fn> + <F5>** lenyomva állítsa vissza kiválasztott megjelenítő eszköznek a számítógép kijelzőjét.
- Ha az alvás állapotjelző lámpa világít, akkor a számítógép alvásban van. Ha fel akarja ébreszteni a számítógépet, röviden nyomja meg a bekapcsoló gombot.

A kép nem tölti ki a kijelzőt.

A számítógépes kijelzők natív felbontása a képernyő méretétől függően változik. Ha a natív felbontásnál alacsonyabbra állítja a felbontást, akkor a számítógép a kép megnyújtásával tölti ki a képernyőt. A Windows asztalon kattintson az egér jobb gombjával, majd a megjelenő helyi menüből válassza a **Tulajdonságok** parancsot. Ekkor megnyílik a "Megjelenítés tulajdonságai" párbeszédpanel. Ezután kattintson a **Beállítások** fülre, ahol ellenőrizheti, hogy megfelelő felbontás van-e beállítva. Az előírt felbontásnál kisebb felbontások a számítógépen vagy a külső monitoron nem teljes méretben jelennek meg.

Nem szól a számítógép hangszórója.

Ellenőrizze a következőket:

- Lehetséges, hogy el van némítva a hangszóró. Tekintsen a Windows tálcán található hangerőszabályzás ikonra. Ha át van húzva, kattintson az ikonra, majd törölje a jelet az **Elnémítás** jelölőnégyzetből.
- Lehet, hogy a hangerő túl alacsony. Tekintsen a Windows tálcán található hangerőszabályzás ikonra. illetve a hangerőt a hangerőszabályzó gombokkal is állíthatja. A részleteket lásd a **"Gyorsbillentyűk" a 32. oldalon**.
- Ha a számítógép előoldali panelén található vonali kimenet porthoz fülhallgató, fejhallgató vagy külső hangszóró van csatlakoztatva, akkor a beépített hangszórók automatikusan kikapcsolnak.

A számítógép bekapcsolása nélkül szeretném kinyitni az optikai meghajtó tálcáját.

Az optikai meghajtón van egy mechanikus kiadófurat. A fiók kinyitásához egyszerűen illessze a furatba egy toll hegyét vagy egy iratkapcsot, majd finoman nyomja be. (Amennyiben a számítógép optikai meghajtója réses betöltésű, nincsen kilőkő rése.)

A billentyűzet nem reagál.

Csatlakoztasson egy külső billentyűzetet a számítógép hátlapján vagy elején található USB porthoz. Ha a külső billentyűzet működik, akkor lépjen kapcsolatba a kereskedővel vagy egy hivatalos szervizközponttal, mert lehetséges, hogy a beépített billentyűzet kábele meglazult.

Az infravörös port nem működik.

Ellenőrizze a következőket:

- Ügyeljen arra, hogy a készülékek infravörös portjai egymással szemben (+/- 15 fok) álljanak, és legfeljebb egy méterre legyenek egymástól.
- Ellenőrizze, hogy nincs-e valamilyen akadály a két infravörös port között. Semmi ne takarja el a portokat.

- Ellenőrizze, hogy a megfelelő szoftver fut-e mindkét eszközön (fájltovábbításhoz), illetve rendelkezik-e a megfelelő illesztőprogramokkal (infravörös nyomtatóra történő nyomtatáshoz).
- A bekapcsolási önteszt (POST) alatt nyomja meg az <F2> billentyűt. Ekkor elindul a BIOS segédprogram, amelyben ellenőriznie kell, hogy az infravörös port engedélyezve van-e.
- Ellenőrizze, hogy mindkét eszköz IrDA kompatibilis-e.

A nyomtató nem működik.

Ellenőrizze a következőket:

- Ellenőrizze, hogy a nyomtató csatlakoztatva van-e egy fali dugaszolóaljzatba, valamint be van-e kapcsolva.
- Ellenőrizze, hogy a nyomtatókábel jól van-e csatlakoztatva a számítógép párhuzamos vagy USB portjához és a nyomtató megfelelő portjához.

A beépített modem használatához meg szeretném adni a tartózkodási helyemet.

A kommunikációs szoftver (pl. a HyperTerminal) megfelelő használatához be kell állítania tartózkodási helyét:

- 1 Kattintson a következők elemekre: **Start, Beállítások, Vezérlőpult.**
- 2 Kattintson duplán a **Telefon és modem beállításai** ikonra.
- 3 Kattintson a **Tárcsázási szabályok** fülre, majd adja meg tartózkodási helyét.

Lásd a Windows kézikönyvét.



.....

Megjegyzés: A számítógép első indításakor az internetkapcsolat beállítását kihagyhatja, ez ugyanis nem szükséges az operációs rendszer telepítéséhez. Az internetkapcsolat beállítását az operációs rendszer telepítése után is elvégezheti.

Helyreállító CD-lemezek nélkül szeretném visszaállítani a számítógép eredeti beállításait.



.....

Megjegyzés: Ha a rendszer több nyelvet támogat, akkor a későbbi helyreállítási műveleteknél csak a rendszer első indításakor kiválasztott operációs rendszer és nyelv használható.

A visszaállítási folyamat révén visszaállíthatja a C: meghajtóra mindazokat a szoftvereket, amelyek a számítógép vásárlásakor eredetileg is fel voltak telepítve. A C: meghajtó helyreállításához kövesse az alábbi lépéseket. (A C: meghajtó újrafarmázásra kerül, és minden rajta lévő adat törlődik!) Fontos, hogy a művelet megkezdése előtt készítsen biztonsági másolatot az adatállományokról.

A visszaállítás megkezdése előtt ellenőrizze a BIOS beállításait.

- 1 Ellenőrizze, hogy aktiválva van-e az **Acer disk-to-disk recovery** funkció.
- 2 Győződjön meg arról, hogy a **D2D Recovery** beállítás a **Main** pontban **Enabled** állapotra van állítva.
- 3 Mentse el a módosításokat, majd lépjen ki a BIOS segédprogramból. A rendszer újraindul.



.....
Megjegyzés: A BIOS segédprogram eléréséhez a bekapcsolási önteszt (POST) alatt nyomja meg az **<F2>** billentyűt.

A helyreállítás elindítása:

- 1 Indítsa újra a rendszert.
- 2 Miközben az Acer logó látható, a helyreállítási folyamat elindításához nyomja meg egyszerre az **<Alt> + <F10>** billentyűket.
- 3 A rendszer helyreállítását a képernyőn megjelenő utasításokat követve végezheti el.



.....
Fontos! Ez a funkció 4-5 GB területet foglal a merevlemez rejtett partícióján.

Szervizszolgáltatás kérése

Utazók Nemzetközi Garanciája (International Travelers Warranty; ITW)

A számítógépre érvényes az Utazók Nemzetközi Garanciája (International Travelers Warranty; ITW), amely utazás közben biztonságot és nyugalmat nyújt Önnek.

A szervizközpontok világméretű hálózata készséggel áll rendelkezésére.

A számítógéphez mellékelve van egy ITW útlevél. Ez az útlevél mindent tartalmaz, amit az ITW programról tudnia kell. A füzetben megtalálható a rendelkezésére álló hivatalos szervizközpontok listája. Kérjük, gondosan tanulmányozza át az útlevelet.

Legyen mindig kéznél az ITW útlevele, különösen utazás közben, ellenkező esetben nem részesülhet a támogatási központok által nyújtott szolgáltatások előnyeiből.

A vásárlást igazoló dokumentumokat helyezze az ITW útlevél borítólapjának belső oldalán kialakított tasakba.

Ha abban az országban, ahova utazott, nincs az Acer által felhatalmazott szerviz, akkor a világ bármely pontján lévő irodánkkal kapcsolatba léphet. Látogasson el a <http://global.acer.com> webhelyre.

Mielőtt telefonálna

Ha telefonos segítségkérés céljából felhívja az Acert, kérjük, készítse elő a következő információkat, illetve a hívás során legyen a számítógépe mellett. Az Ön segítségével csökkenthetjük a híváshoz szükséges időt, és hatékonyabban tudjuk megoldani problémáit. Ha a számítógép hibaüzenetet jelenít meg vagy sípol, jegyezze fel a képernyőn megjelenteket (vagy a hangjelzések számát és sorrendjét).

A következő információkat kérjük Öntől:

Név: _____

Cím: _____

Telefonszám: _____

Gép típusa és modellszám: _____

Sorozatszám: _____

A vásárlás időpontja: _____

Acer Arcade

Az Acer Arcade integrált lejátszó zene, fotók, rádió, DVD-filmek és videofelvételek lejátszásához. Mutató eszközzel vagy távirányítóval lehet használni.

Fájl megtekintéséhez, illetve meghallgatásához kattintson vagy válasszon egy tartalom gombra (pl. Zene, Video stb.) az Arcade honlapon.



- **Zene** - többféle formátumban tárolt zenei állományok meghallgatása
- **TV** - nézzen digitális vagy analóg TV programokat (opcionális)
- **Mozi** - DVD-k vagy VCD-k megtekintése
- **Video**- videoklipek megtekintése és/vagy szerkesztése
- **Album** - a merevlemezen vagy bármely cserélhető lemezen tárolt digitális fotók megtekintése



Megjegyzés: Videofelvételek, DVD-filmek vagy diabemutatók nézése közben a képernyőkímélő és az energiagazdálkodási lehetőségek nem állnak rendelkezésre.

48 gombos távirányító

Amennyiben az Ön Acer géphez TV-tuner kártyát is kapott, akkor 48 gombos távirányító is mellékelve van, amelyet az Acer Arcade szoftverrel lehet használni. Az alábbi táblázat részletezi ennek a vezérlőnek a funkcióit.

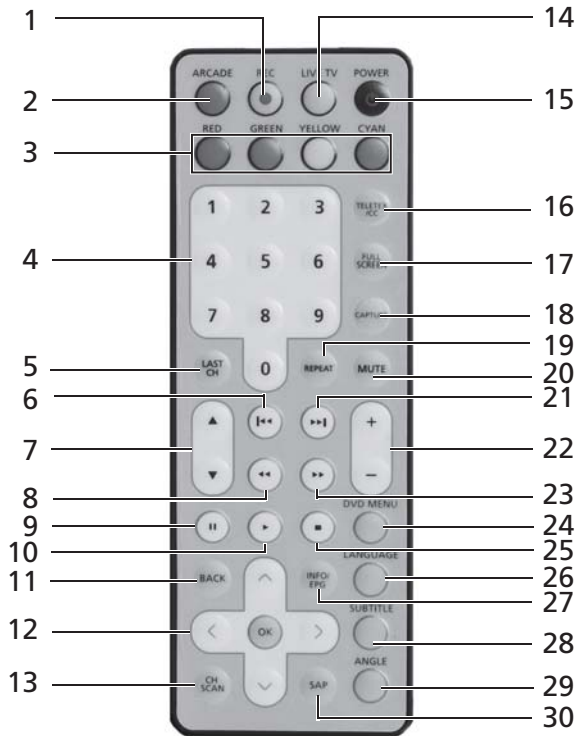

Figyelem! Az Arcade és táp gombok funkciói különböznek a jelenlegi mód függvényében. További részleteket, lásd alább. A gombfunkciók változhatnak a táp opció beállítások függvényében.

Az Arcade Windows módban történő eléréséhez nyomja meg az Arcade gombot, ezzel elindítja az Acer Arcade alkalmazást. Ismételt lenyomásával, bármikor visszaléphet az Arcade főmenüjéhez. Az **Arcade** gomb ismételt lenyomása bezárja az Arcade módot. A **Táp** gomb lenyomásával visszahelyezik a noteszgépet a készenlét módba. Folytatáshoz, nyomja meg ismét.

Távvezérlési funkciók

#	Tétel	leírása
1	Felvétel	Felvétel TV-ről
2	Arcade	Belép/kilép Acer Arcade módból; vissza az Arcade főmenü oldalára
3	Színgombok	Teletext gyorsbillentyű funkciók*
4	0-9 gombok	Adja meg a TV-csatornák számait.
5	Utolsó Ch	Vissza az előző csatornához
6	Előző	Visszaugrik egy zene felvételt, DVD fejezetet, vagy fényképet
7	CH + / -	Csatornák váltása felfelé és lefelé
8	Visszacserélés	Visszacserélés médian keresztül
9	Szünet	Szüneteltet audiot, videót, diavetítést, élő vagy felvételtől futó TV musort
10	Lejátszás	Lejátszás kiválasztása
11	Vissza	Vissza az előző oldalra
12	Böngészés/OK gombok	Böngésszen a választások és menü tételek között, OK-zze le a választott ki opciót, Enter, lejátszás és szünet
13	Ch pásztázás	Gyorsbillentyű a csatorna oldal pásztázásához; TV csatornák pásztázása
14	Élő TV	Élő TV mód indítása
15	Táp be	Kikapcsolás; alvó mód (módtól függően)
16	TeleText/CC	TeleText* indítása / képfelirat zárva
17	Teljes képernyő	Váltás a teljes képernyő és ablak nézet között
18	Képfelvétel	A jelenlegi TV/videó képernyő felvétele
19	Ismétlés	Zenefelvétel ismétlése
20	Elnémít	Audio be/kikapcsolása
21	Következő	Előreugrik egy zenefelvételt, DVD fejezetet vagy fényképet
22	VOL + / -	Audio hangerő növelése vagy csökkentése
23	Fast Forward	Gyors előrehaladás a médian
24	DVD menü	DVD menü képernyő indítása
25	Stop	Jelenleg folyó felvétel vagy lejátszás leállítás
26	Nyelv	DVD nyelv menü** megnyitása
27	Info/EPG	Mutassa a DVD vagy TV listák információit
28	Felirat	Feliratok menü** megnyitása
29	Szög	Váltás különböző látószögek** között
30	SAP	Váltás különböző hangmódok között (mono, sztereo, stb.)

*Csak TeleText régiók.

**Egyéni DVD lemeztől függően.

Tartalom keresése és lejátszása

Ha egy gombra kattint az Acer Arcade honlapon, megnyílik a megfelelő szolgáltatás honlapja. A tartalom lapokon a bal oldalon gombok, a jobb oldalon pedig böngészőpanel található. Ha egy gombon több választás lehetséges, mint például rendezési szempontok, az aktuális beállítást a oldalon egy élénk színű golyó mutatja.

A tartalom kiválasztásához kattintson a tartalom panelben lévő tételre. Ha több mint egy CD- vagy DVD-meghajtó áll rendelkezésre, az összes meghajtó láthatóvá válik. A képek és videofelvételek fájlként (gyorsnézeti képekkel) és mappákban rendezve jelennek meg.

A mappában való böngészéshez kattintson rá, hogy megnyissa. Ahhoz, hogy a föltte lévő szintre lépjen, kattintson az **Egy szinttel feljebb** gombra. Ha a tartalom nem fér rá egy oldalra, használja a jobb oldalon alul lévő gombokat a lapok görgetéséhez.



Megjegyzés: További tájékoztatásért az Acer Arcade jellemzőivel kapcsolatban, lásd az Arcade súgómenüt. Ezt az Arcade honlapjáról

lehet elérni a **Súgónál** .

beállítások

Az Acer Arcade programban lévő beállítások lehetővé teszik, hogy finomhangolja teljesítményét a számítógépéhez személyes igényei szerint. A beállítások

eléréséhez kattintson a főoldal jobb felső sarkában található  ikonra.

Az egyes Arcade módokról az **Acer Arcade Súgó** elemre kattintva kaphat átfogó információkat.

A kijelzo beállításóknál:

Használja a **Képernyő arány** beállítást a szabvány (4:3) és a széles képernyős (16:9) beállítás közötti átkapcsoláshoz.

A **4:3 film kijelző típus** opció lehetővé teszi a választást a **CinemaVision™** vagy **levelesláda** mód között.

- Az Acer CinemaVision™ egy nem-lineáris videó nyújtási technológia, amely minimális torzítást okoz a kép közepén.
- A **Levelesláda** opció szélesvásznú film tartalmát jeleníti meg az eredeti arányokban, fekete sávokat helyezve el a képernyő felső és alsó részén.

Színprofil lehetővé teszi a választást az **eredeti** vagy **ClearVision™** között.

- Az Acer ClearVision™ egy videó kiemelési technológia, amely érzékeli a videó tartalmát és dinamikusan beállítja a fényerő/kontraszt/telítettség szinteket, hogy ne kellje változtatni a színbeállításokat, amikor a film amit néznek, túl sötét vagy világos jeleneteket tartalmaz.

Az audio beállításoknál:

Használják a **hangszóró környezet** a választáshoz a **fejhallgató, SPDIF, 2** vagy több hangszóró között, az Ön audio berendezésének függvényében.

A **kimenet módot sztereóra** kell állítani amennyiben hangszórókon, **Dolby Surround** opciót használják vagy **Virtuális surround hang** amennyiben fejhallgatót használnak.



Megjegyzés: Amennyiben a hangszórók nem képesek alacsony frekvenciák kibocsátására, ajánlatos, hogy ne válassza ki a **Virtuális surround hang** opciót, hogy elkerülje a hangszórók károsodását.

Kattintson a **Beállítás Varázsló Futtatása** menüpontra az Ön eredeti beindítási beállításainak a módosítására.

Kattintson az **Acer Arcade névjegyre** a verzióinformáció és szerzői jogok megjelenítéséhez.

Kattintson a visszaállítás az **alapértelmezett beállításokra**, hogy az Acer Arcade beállítások beálljanak az alapértelmezett értékekre.

Acer Arcade kezelőszervek

Ha videoklipet, filmet vagy diabemutatót teljes képernyős módban játszik le, akkor az egérmutató mozgásával két felugró kezelőpanelt jeleníthet meg. Néhány másodperc elteltével azonban automatikusan eltűnnek. A képernyő tetején megjelenik a **Navigációs kezelőszervek** panel, míg az alján a **Lejátszó kezelőszervek** panel válik láthatóvá.

Navigációs kezelőszervek

Az Acer Arcade honlapjára való visszatéréshez kattintson a **Home** gombra az ablak bal felső sarkában. Ahhoz, hogy tartalomkeresés közben a fölötte lévő szintre lépjen, kattintson az **Egy szinttel feljebb** gombra. Az előző képernyőre való lépéshez kattintson a **piros nyílra** gombra. A felső jobb oldali sarokban lévő gombok (Kis méret, Teljes méret és Bezárás) a PC-kben megszokott módon működnek.

Az Acer Arcade programból való kilépéshez kattintson a **Bezárás** gombra az ablak jobb felső sarkában.

Lejátszó kezelőszervek

Az ablak alján láthatók a lejátszó videofelvételek, diabemutatók, TV, filmek, illetve zeneszámok lejátszásához használatos kezelőszervei. A bal oldalon lévő csoport az általános lejátszási kezelőszerveket tartalmazza (lejátszás, szünet, leállítás stb.). A jobb oldalon lévő csoport szabályozza a hangerőt (elnémítás és hangerő fel/le).



Megjegyzés: Amikor DVD lemezt játszanak le és nézik a tévét, amelyek az utóbbiak jobb oldalán jelennek meg. Ezek részletes leírását az Útmutató Mozi és TV fejezete tartalmazza.

Virtuális billentyűzet

Amikor szükségük van keresési információk bevitelére, fájl, DVD vagy mappa elnevezésére használják a képernyőn lévő virtuális billentyűzetet. Gyorsan beviheti az szükséges információt egérrel, a kurzor billentyűkkel vagy a billentyűzettel.



Háttér mód

Az Acer Arcade használata esetén, Ön továbbra is hallgathatja az zenét vagy nézheti az élő TV adást miközben különböző egyéb feladatokat végez. TV, videó és a zene folytatódik egy kis ablakban amely a képernyő baloldali sarkában látható.

Lenyomhatja a stop gombot a távvezérlőn vagy kattintson a képernyőn lévő stop ikonra, hogy bármikor leállítsa a lejátszást.



Mozi

Ha az Ön számítógépe rendelkezik DVD-meghajtóval, az Acer Arcade Mozi szolgáltatásával DVD- és video CD (VCD) filmeket játszhat le. Ez a lejátszóprogram egy tipikus asztali DVD-lejátszó jellemzőivel és kezelőszerveivel rendelkezik.

Amikor lemezt helyez a DVD-meghajtóba, a film lejátszása automatikusan elkezdődik. A filmlejátszás vezérléséhez megjelenik egy előbukkanó vezérlőpanel az ablak alján, amikor mozgatja a mutatót.

Ha több mint egy optikai meghajtó tartalmaz lejátszásra alkalmas lemezt, kattintson a **Mozi** gombra a honlapon, hogy megnyissa a Mozi tartalomoldalt, majd válassza ki a megtekinteni kívánt lemezt a jobb oldali listán.

DVD-filmek lejátszása közben a következő különleges kezelőszervekkel egészül ki az előbukkanó panel:

- DVD menü
- Felirat
- Nyelv
- Pillanatfelvétel
- Kameraállás

Az éppen lejátszott lemez a felsorolt meghajtók fölötti területen jelenik meg. Ez a lap akkor is megjelenik, ha a film lejátszása közben megnyomja a **Leállítás** gombot. A bal oldalon lévő gombok segítségével folytathatja a film lejátszását attól a ponttól, ahol előzőleg megállították, előlről kezdheti a lemez lejátszását, beléphet a DVD menübe, kiadhatja a lemezt vagy a **DVD beállítások** oldalra léphet.

Beállítások

Belépéshez a Mozi beállításaihoz, először kattintson a **Beállítások** gombra a főmenüben, majd kattintson a Mozi opcióra. Ez lehetővé teszi a **Videó** és **Nyelv** beállítások megváltoztatását.

A **Beállítások** szabályozza a DVD kimenet audio és felirat opcióit.

A **Felirat** menüvel kiválasztható a DVD alapértelmezett feliratnyelve, amennyiben van ilyen. A gyári beállítás: **Kikapcsolva**.

A **Jelbeszéd** menüpont bekapcsolja a DVD-lemezek jelbeszéd szolgáltatását. Ez a funkció a videojelben kódolt jeleket jelenít meg, amelyek a gyengén hallók részére magyarázzák a jelenet történéseit és a párbeszédet. A gyári beállítás: **Kikapcsolva**.

Az **Audio** menüvel kiválasztható a DVD alapértelmezett nyelve.

Kijelzés elnémitáshoz lehetővé teszi, hogy bekapcsolják a feliratokat vagy nem, amikor valamilyen okból elnémitják a hangot.

Album

Az Acer Arcade segítségével egyenként vagy diabemutatóban megtekintheti digitális fényképeit a számítógép bármely rendelkezésre álló meghajtóján. Kattintson az **Album** gombra a honlapon, hogy megjelenjen az Album nyitóoldala.



A jobb oldalon lévő tartalom panelben egyedi képek és mappák is láthatók. A mappa megnyitásához kattintson rá.

Diabemutató megtekintéséhez nyissa meg a megtekintendő fényképeket tartalmazó mappát, majd kattintson a **Diabemutató lejátszása** gombra. A diabemutató lejátszása teljes képernyős megjelenítéssel történik. Használja az előbukkanó vezérlőpanelt a diabemutató vezérléséhez.

A képeket egyenként is megtekintheti, ha rájuk kattint. Ekkor az egyes képek teljes képernyős módban jelennek meg.

A képenyőn lévő lejátszó vezérlők segítségével nagyítani - kicsinyíteni lehet és pásztázni lehet négy irányba.

Képek szerkesztése

Válassza az **Szerkeszt** opciót és a képekkel a következőket végezheti **Elforgatás**, **Eltávolít piros-szem** és **Automata beállítás** (fényerő és kontraszt optimalizálása), ezzel tökéletesítve a képeket.

Diabemutató beállításai

A diavetítés beállítások módosításához, kattintson a **Haladó** gombra az Album oldalon és válassza ki **Beállítások**.

A **Dia időtartam-beállítása** meghatározza, hogy mennyi ideig jelenjen meg a diabemutató során egy-egy kép.

A **Slide Show Transition** a képek közötti átmenetet határozza meg. A következők közül választhat: Motion, Cell, Fade, Random, Wipe, Slide, Page és None.

Amennyiben háttérzenét kívánnak a diavetítéshez, kattintson on a **Diavetítés zene** opcióra. A diavetítés zene oldal felkéri zene kiválasztására az Ön személyes zenetárából.

Kattintson az **Alapértelmezett beállítások betöltése** és ezzel a beállítások visszaállnak az alapértelmezett értékre.

Video

Video funkció megnyitásához kattintson a **Video** pontra az Acer Arcade honlapon.



Megjegyzés: A videó tulajdonság segítségével számos videó formátumot lehet lejátszani. Az alkalmazható fájlformátumok tekintetében, lásd a videó súgóját. Ha DVD-, vagy VCD-filmet szeretne nézni, használja a **Mozi** funkciót.

Videofelvétel lejátszása

Videofelvételek megtekintéséhez kattintson a **Lejátszás** gombra. A Video oldal jobb oldali tartalom paneljén láthatók a videóállományok. Mappa szerint vannak rendezve és gyorsnézeti kép mutatja a videofelvétel első képkockáját.

Videofelvétel lejátszásához kattintson az ikonjára. A videó lejátszása teljes képernyős megjelenítéssel történik. Megjelenik egy előbukkanó vezérlőpanel a képernyő alján, amikor mozgatja az egeret. A Video oldalra való lépéshez kattintson a **Stop** gombra.

Videó felvétel (csak TV modellek)

Az Acer Arcade lehetővé videó és videó-klippek felvételét egyéb külső forrásról, mint pl. a DVD lejátszó vagy videókamera.

Kattintson a **Eszköz felvétele** opcióra a videó oldalon, majd válassza ki a használt forrást az Ön videó bemeneténél. Választani lehet az **S-video** és **Kompozit között**.

Videó klipp felvételéhez, kattintsanak rá a piros felvétel-gombra a képernyővezérlőn.

A célmappát a **Beállítások** menüben lehet kiválasztani.

Hogyha rákattint a **Haladó** opcióra és kiválasztja a **Beállítások** opciót, beállítható a videofelvétel minősége. Választhat a **jó, jobb** és **legjobb** között. A magasabb minőség választása, nagyobb méretű fájlt fog létrehozni.

Pillanatfelvétel

A pillanatfelvétel mód elérhető a Mozi, Video és TV módokban. Ezzel a funkcióval bármikor el lehet kapni a képernyőn lévő képet.

Egyetlen képkocka lesz felvéve és a felhasználó által megjelölt könyvtárba elmentve. A célkönyvtárat a **Beállítások** menüben lehet kiválasztani.

Videó szerkesztése

Az Acer Arcade lehetővé teszi a felvett videó klippek, képek és videokamera felvételek szerkesztését mozifilmmé. Kiválaszthat filmstílust és hozzáadhat speciális átmeneti hatásokat és zenét, létrehozva az ideális otthoni filmet.

Film szerkesztéséhez, kattintson a **Haladó** opcióra, majd válassza ki **Videót szerkeszt**. Ezután válassza ki a szerkeszteni kívánt klippeket saját mappáiból. A film kiegészítéséhez, választhatnak a **Filmstílus** és **Háttérzene** között, a megfelelő zene és audio arányhoz, és meghatározhatják a film hosszát.

Válassza ki a jeleneteket lehet használni, hogy a kedvenc vagy legfontosabb jeleneit kiválasszák, vagy a szerkesztési döntéseket a szerkesztőprogramra lehet hagyni.

Mután elkészült, a filmet lemezre lehet vinni, hogy megosszák családjukkal és barátaikkal.



Megjegyzés: További részletekért a videó szerkesztése és a társult lehetőségek tekintetében, lásd az Acer Arcade súgóménüjét.

Zene

Zenegyűjteménye praktikus hozzáférése érdekében kattintson a **Zene** pontra az Acer Arcade honlapon. Ezzel megnyílik a Zene kezdőlap.

Válassza ki a mappát, CD-t vagy kategóriát. Kattintson a **Lejátszás** gombra, hogy az egész CD-lemezt az elejétől a végéig meghallgassa, vagy a tartalom panelben lévő listáról válassza ki azt a dalt, amelyet meg szeretne hallgatni.

A mappában lévő zeneszámok a tartalom panelen láthatók, míg a bal oldalon található a **Lejátszás**, **Keverés**, a **Véletlenszerű lejátszás és az Összes megismétlése kezelőszervei**. A Képi megjelenítés lehetőséggel a számítógép által létrehozott hatásokat nézheti, miközben zenét hallgat. Zene lejátszása közben a lap oldalán lévő vezérlőpanelen egyszerűen beállíthatja a hangerőt és szabályozhatja a visszajátszást.

Zene CD-ről történő rippeléséhez, miután behelyezte a CD-t, kattintson a **Feldarabolás indítása** gombra. A megnyíló lapon válassza ki azokat a dalokat, amelyeket rippelni szeretne (vagy kattintson az **Összes kiválasztása** vagy **Kiválasztás megszüntetése** pontra), majd kattintson a **Rippelés** gombra.

A feldarabolás menete látható a képernyőn.

Megváltoztathatják a feldarabolts számot fájlminőségét, ha a **Beállítások** opciót választják.

TV (a kiválasztott modellekhez)

A Acer Arcade lehetővé teszi, hogy a számítógépén nézzen TV-t. Kattintson a **TV** gombra a kezdőlapon, hogy átváltson a TV főoldalra.

Az **ÉLŐ TV** opció mutatja a képernyőn a TV műsort. Az **Esc** billentyű lenyomásával, bármikor visszatérhet az Arcade-hoz.

TV-nézés közben további gombok jelennek meg a lejátszás kezelőpaneljén: a **Csatorna fel** (felfelé egy csatorna), **Csatorna le** (lefelé egy csatorna), **Pillanatfelvétel** (pillanatfelvételt készít a videó jelenlegi képkockájáról), a **TeleText** (megnyitja a TeleText funkciót), a **Videó desktop** (az asztalon a tapétát a videoképpel váltja fel), és a **Snapshot** (pillanatfelvétel, kimerevíti az aktuális videoképet).

A **Recorded TV** (felvétel a TV-ből) opció lehetővé teszi azoknak a fájloknak a megtekintését, amelyeket a TV-ből vett fel. Lásd a felvételt a TV-ből.

A **Schedule** (időzítés) opcióval lehet a későbbi megtekintéshez beállítani a TV felvétel időzítését. Lásd a Felvétel időzítését.

A **Műsorútmutató** opció lehetővé teszi minden csatorna műsor-információjának megtekintését. Lásd Műsorútmutató.

A **Műsor keresése** opció lehetővé teszi adott műsortípus keresését.

A **Settings** (beállítások) gomb a TV beállításait tartalmazó oldalt nyitja meg. További tájékoztatásért, lásd a TV beállításait.



Megjegyzés: Az Arcade TV mód beállításához és használatához, lásd a külön TV brosúrát.

Időeltolás funkció

Az Arcade egy időeltolás funkcióval is rendelkezik, amelyet szükség esetén külön kell engedélyezni. Azonnali lejátszáshoz, az Arcade felveszi a TV műsort mint fájlt, kissé késleltetve amit Ön néz, az élő TV műsorhoz képest. (Az azonnali visszajátszást fájlt nem lehet menteni, és ezt a fájlt nem nézheti meg a TV felvételek ablakában.) Böngészhet előre és vissza a fájlban, hogy azonnali visszajátszást hozzon létre vagy, hogy átugorja a reklámokat.



Megjegyzés: Legalább az egyik helyi meghajtó tartalmazzon minimálisan 2 GB szabad helyet az azonnali visszajátszás funkcióhoz.

Kattintson a "|||" gombra a lejátszás szüneteltetéséhez vagy kattintson a "▶" gombra a megtekintés folytatásához. Kattintson a "◀◀" gombra a visszatekeréshez vagy kattintson a "▶▶" gombra a gyors előretekeréshez. Kattintson a "◀◀" gombra az azonnal visszajátszott felvétel elejére ugráshoz vagy kattintson a "▶▶" gombra az azonnal visszajátszott felvétel végére ugráshoz.



Megjegyzés: Mivel az Ön által látott TV kép mindig kissé el van maradva az élő TV-adáshoz képest, az azonnali visszajátszás felvétel végére ugrás annyira közel áll az élő TV adás megtekintéséhez, amennyire a Acer Arcade programmal csak lehetséges.

Felvétel a TV-ből

A **Recorded TV** (Felvétel a TV-ből) oldal a TV funkció. A fájl első képkockáját bélyegkép mutatja. A felvett TV fájl **lejátszáshoz** kattintson rá. A videó egész képernyős méretben fog lefutni. A TV oldalra a **Stop** gombra való kattintással lehet visszatérni.

Az ezen az oldalon elérhető opciók leírásához lásd a Videos (videók) szakaszt.

Felvételek időzítése

A TV-ről történő felvételek időzítéséhez kattintson a **Schedule** (időzítés), majd a **New schedule** (új időzítés) gombra. A megnyíló ablakban jelölje ki a **Channel** (csatornát), amelyről fel akar venni, és a **Scheduling Interval** (időzítés intervallum). Állítsa be a felvenni kívánt program **Starting date** (kezdésének dátumát), **Starting time** (kezdésének időpontját) és az **Ending time** (befejezési időpontját). Kattintson a **Confirm schedule** (időzítés megerősítésére) a felvételi időzítés aktiválásához, vagy a **Cancel** (mégse) gombra a kilépéshez az időzítés figyelmen kívül hagyása mellett. (Válassza a **Delete schedule** (időzítés törlést) az előzőleg létrehozott felvételi időzítés törléséhez.)

Kattintson egy meglévő felvételi időzítésre annak módosításához. Az időzítések kijelzésének sorrendjét úgy változtathatja meg, ha a **Sort by channel** (csatornák szerinti sorrend) vagy a **Sort by date** (időpont szerinti sorrend) gombra kattint.

Műsorútmutató

Kattintson a **Műsorútmutató** gombra, hogy lássa a műsorok részleteit minden csatornán. Ezeket a listákat és információkat az elektronikus műsorútmutató biztosítja.

Műsor keresése

Kattintson a **Műsor keresése** gombra, hogy csatorna vagy kategória szerint keresse a műsorokat.

TV beállítások

A kép beállítások megváltoztatásához, kattintson a **TV** gombra a **Beállítások** oldalon vagy a **Beállítások** gombra TV oldal főmenüjében. Négy fajta TV beállítás lehetséges: **Jel**, **Csatorna**, **Felvétel** és **Útmutató** beállítások.

Jel beállítások

Kattintson a **Eszköz felvétele** opcióra, hogy válasszon az analóg vagy digitális bemenet között az Ön TV jele tekintetében.

Válassza ki **TV Forrás** a jelforrás kiválasztásához.

A **Tartomány** opció lehetővé teszi, hogy kiválassza az országot vagy régiót ahol az Ön kábel szolgáltatója található.

Szükség szerint engedélyezheti vagy letilthatja az időeltolás funkciót.

Csatorna beállítások

Amennyiben nem létezik csatornalista, kattintson a **Csatornák pásztázása** opcióra. Az Ön számítógépe pásztázni fogja az elérhető TV csatornákat. Kattintson a **Csatornák pásztázása** hogy újból pásztázzon és lecserélje a létező csatornasorrendet.

Felvétel beállítások

A **Felvétel Minőség** opció lehetővé teszi, hogy beállítsa a tévéből felvett videó minőségét. A magasabb minőség választása, nagyobb méretű fájl fog létrehozni amikor tévéműsorokat vesznek fel.

Ki lehet választani bármelyik tévéfelvétel célmappáját is.

Útmutató beállítások

Kattintson az **EPG Forrás** opcióra, hogy kiválassza az EPG műsorok listájának forrását. Ez tartományfüggő.

Kattintson a **Visszaállítás az Alapértelmezett Beállítások** opcióra és ezzel a beállítások visszaállnak az alapértelmezett értékre.

TeleText funkciók használata

Azokban a ban ahol van TeleText szolgáltatás, ezt aktiválni lehet a képernyő vezérlővel vagy a távirányítóval.

Ha lenyomják a **TeleText** gombot a távirányítón, megjelenik a TeleText; nyomják le ismét az átlátszó módhoz (a szöveg mögött TV képek lesznek a háttéren), és nyomják le még egyszer a TeleText eltüntetéséhez.

A TeleText funnkciókon belül így navigálhat:

- Kattintson a Színgombokra és kövesse a képernyőn megjelenő gyors színbeállítási lehetőségeket.
- Kattintson az oldalon az egyik oldalszámra, hogy arra az oldalra ugorjon.
- Használja a billentyűzetet a számokat egy meghatározott oldalszámú oldal közvetlen eléréséhez.
- Válassza a távirányítón a fel/le gombokat, hogy böngésszen az oldalak között, a kiválasztott oldalnál pedig nyomjon **OK-t**.
- Használják a bal és jobb gombokat tallózáshoz az alárendelt-oldalak között.



Megjegyzés: A pillanatfelvétel funkció rendelkezésre áll, amikor a TeleText aktív.

DVD készítése

Az Acer Arcade, könnyű és teljes megoldást biztosít az adatok, audio, képek vagy videók felvételéhez. Adat, zene, képek és videók bármilyen kombinációját beégetheti CD vagy DVD lemezre és megoszthatja másokkal - közvetlenül a **DVD készítése** módban vagy egyes egyéb Acer Arcade média módokban.

CD/DVD felvételes lemezek készítése

Az Acer Arcade segítségével lehetséges létrehozni CD vagy DVD lemezeket közvetlenül a főmenüből vagy bármelyik használt média módban. A DVD beégetése opciót a **Haladó** vagy **Főmenü** menüben lehet megtalálni a Videó, Album és Zene média módokban.

Beégetheti kedven zenéit CD-re vagy átalakíthat zenéket az Ön zene gyűjteményéből, MP3 és egyéb népszerű audio formátumokká. Létrehozhatja MP3 CDs-jét több mint 100 kedven zeneszámmal és hallgathatja ezeket a számítógépen vagy CD lejátszón.

Az Arcade segítségével átalakíthatja a digitális képeket diavetítésé, háttér zenével vagy beilleszthet TV és film klippeket egy amatőr filmbe. Megoszthatja bármelyiket barátaival és családjával, hiszen ezek a legtöbb DVD lejátszón levetíthetők. Hozzáadhat akár testreszabott téma menüket és téma zenéket is.

Lehetséges combo CD/DVD-re zenét, képeket, filmet és TV műsorokat felvinni egyszerre. A lehetőségek korlátlanok!

Minden opció tekintetében további részleteket tudhat meg a **Súgó** gombra való kattintással az Arcade súgómenüjében.

Fájltípus kompatibilitás

A fájlípus kompatibilitás tekintetében, lásd az Arcade Online súgómenüjének első oldalát minden média mód tekintetében.

A hordozható számítógép szállítása

Ebben a részben tanácsokat, ötleteket talál azzal kapcsolatban, hogy mire kell ügyelnie a számítógép szállítása vagy utazás közben.

Lekapcsolás az asztali munkahelyről

Ha le szeretné választani a számítógépről a külső tartozékokat, kövesse az alábbi lépéseket:

- 1 Mentse el a megnyitott fájlokat.
- 2 Távolítson el minden adathordozót, hajlékonylemezt és CD-lemezt a meghajtó(k)ból.
- 3 Állítsa le a számítógépet.
- 4 Hajtsa le a kijelzőt.
- 5 Húzza ki a hálózati adaptert.
- 6 Húzza ki a billentyűzet, a mutatóeszköz, a nyomtató, a külső monitor vagy az egyéb külső eszköz csatlakozóját.
- 7 Nyissa ki a Kensington zárat, ha ilyenrel rögzíti a számítógépet.

Mozgatás

Ha csak rövid távolságra viszi a számítógépet, például az íróasztalától a tárgyalóba.

A számítógép előkészítése

A számítógép áthelyezése előtt hajtsa le és reteszelje a kijelzőt, ezzel a számítógép alvó üzemmódba lép; így az épületen belül akárhova magával viheti. Ha fel szeretné ébreszteni alvó módból a számítógépet, nyissa fel a kijelzőt, majd röviden nyomja meg a bekapcsoló gombot.

Ha egy ügyfél irodájába, vagy egy másik épületbe viszi a számítógépet, érdemes kikapcsolnia:

Kattintson a következő elemekre: **Start, A számítógép kikapcsolása**, majd kattintson a **Kikapcsolás** gombra (Windows XP).

vagy

A számítógépet alvó üzemmódba helyezheti az **<Fn> + <F4>** billentyűkombináció megnyomásával. Ezután hajtsa le és reteszelje a kijelzőt.

Ha újra használni szeretné a számítógépet, oldja ki és hajtsa fel a kijelzőt, majd röviden nyomja meg a bekapcsoló gombot.



Megjegyzés: Ha az alvás állapotjelző nem világít, a számítógép hibernált üzemmódba került és kikapcsolt. Ha az üzemállapot lámpa nem világít, de az alvás állapotjelző igen, a számítógép alvó üzemmódba lépett. Ha újból használni szeretné a számítógépet, mindkét esetben röviden nyomja meg a bekapcsoló gombot. Megjegyezzük, hogy a számítógép hibernált üzemmódba léphet, ha bizonyos ideig alvás üzemmódban volt.

Mit vigyen magával a megbeszélésekre

Ha a megbeszélés viszonylag rövid (két óránál rövidebb), akkor valószínűleg elég csak a számítógépet vinnie. Ha hosszabb megbeszélésre számít, vagy a számítógép akkumulátora nincs teljesen feltöltve, akkor érdemes a hálózati adaptert is magával vinnie, majd a tárgyalóteremben csatlakoztatnia a géphez.

Ha a tárgyalóteremben nincs fali dugaszolóaljzat, az akkumulátor terhelését csökkentheti, ha alvó üzemmódba helyezi a számítógépet. Nyomja meg az **<Fn> + <F4>** billentyűkombinációt, vagy hajtja le a kijelzőt, amikor éppen nem használja aktívan a számítógépet. Ha ismét szüksége van a számítógépre, nyissa fel a kijelzőt (ha korábban lehajította), majd röviden nyomja meg a bekapcsoló gombot.

A számítógép hazaszállítása

Ha hazaszállítja a számítógépet az irodából, illetve otthonról viszi vissza az irodába.

A számítógép előkészítése

Miután leválasztotta a számítógépet az asztali munkahelyéről, az alábbi lépéseket követve készítse elő a gépet a hazaszállításra:

- Ellenőrizze, hogy minden adathordozót és CD-lemezt kivett-e a meghajtó(k)ból. Ennek elmulasztása a meghajtó olvasófejének sérüléséhez vezethet.
- Csomagolja a számítógépet olyan táskába, amelyben nem tud csúszkálni, illetve ki van párnázva, így elejtés esetén is megfelelő védelmet kap.



Vigyázat: A számítógép fedele mellé ne csomagoljon semmit. A fedélre nehezedő nyomás megrongálhatja a kijelzőt.

Mit vigyen magával

Hacsak nem rendelkezik otthon is egy-egy példánnyal az alábbiakból, akkor vigye őket magával:

- Hálózati adapter és kábel
- Nyomtatott Felhasználói útmutató

További óvintézkedések

A számítógép védelme érdekében a munkahelye és otthona közötti utazás során vegye figyelembe az alábbi tanácsokat:

- Tartsa magánál a számítógépet, így minimálisra csökkentheti a hőmérsékletváltozások hatását.
- Ha hosszabb időre meg kell állnia, és nem viheti magával a számítógépet, akkor hagyja a gépkocsi csomagtartójában, így elkerülheti a túlzott felmelegedés veszélyét.
- A hőmérséklet és relatív páratartalom változásai páralecsapódást okozhatnak a gépen. Hagyjon megfelelő időt arra, hogy a számítógép felvegye a szobahőmérsékletet, és bekapcsolás előtt ellenőrizze a kijelzőt, hogy nincs-e rajta páralecsapódás. Ha a hőmérsékletváltozás több mint 10 ° C (18 ° F), akkor gondoskodjon arról, hogy a számítógép lassan vegye fel a szobahőmérsékletet. Ha lehetséges, hagyja a számítógépet 30 percre olyan helyen, ahol a hőmérséklet a külső és a szobahőmérséklet között van.

Otthoni iroda felállítása

Ha gyakran dolgozik otthon a számítógépén, érdemes egy második hálózati adaptert beszereznie otthoni használatra – így nem kell többletterhet szállítania haza és vissza.

Ha a számítógépet hosszabb ideig kívánja otthon használni, érdemes külső billentyűzettel, monitorral és egérrel bővítenie.

Utazás a számítógéppel

Ha hosszabb útra indul, például a munkahelyéről egy ügyfél munkahelyére, vagy a környéken tesz rövidebb utazást...

A számítógép előkészítése

Úgy készítse elő a számítógépet, mintha hazavinné. Ellenőrizze, hogy az akkumulátor a számítógépben fel van-e töltve. A repülőtéri biztonsági intézkedések miatt lehetséges, hogy be kell kapcsolnia a számítógépet, mielőtt a beszállózába vinné.

Mit vigyen magával

A következőket vigye magával:

- Hálózati adapter
- Teljesen feltöltött tartalék akkumulátor(ok)
- További nyomtatók illesztőprogramjainak fájljai, ha másik nyomtató használatát tervezi

További óvintézkedések

A számítógép hazaszállítására érvényes útmutatáson túl a készülék védelme érdekében fogadja meg a következő utazással kapcsolatos tanácsokat is:

- A számítógépet mindig személyi poggyászként vigye magával.
- Ha lehetséges, a számítógépet a biztonságiakkal ellenőriztesse. A repülőtéri röntgenberendezések biztonságosak, de ne vigye át a számítógépet fémdetektoron.
- Ne tegye ki a hajlékonylemezeket kézi fémdetektorok hatásának.

Nemzetközi utazás a számítógéppel

Ha másik országba utazik...

A számítógép előkészítése

Ugyanúgy készítse elő a számítógépet, mint általában az utazáshoz.

Mit vigyen magával

A következőket vigye magával:

- Hálózati adapter
- Olyan hálózati kábel, amely használható abban az országban, ahova utazik
- Teljesen feltöltött tartalék akkumulátorok
- További nyomtatók illesztőprogramjainak fájlljai, ha másik nyomtató használatát tervezi
- A vásárlást igazoló dokumentum, arra az esetre, ha meg kellene mutatnia a vámhatóság tisztviselőjének
- Az Utazók Nemzetközi Garancia-útlevele (International Travelers Warranty passport)

További óvintézkedések

Ugyanazokat az óvintézkedéseket kell betartani, mint a számítógéppel való utazásnál. Mindezekon túl nemzetközi utazásnál a következő tanácsokat is vegye figyelembe:

- Amikor másik országba utazik, ellenőrizze, hogy a helyi hálózati feszültség és a hálózati adapter kábelének specifikációi megegyezők-e. Ha nem, szerezzen be egy olyan hálózati kábelt, amelyik használható a helyi hálózati feszültségen. A számítógép áramellátásához ne használjon a háztartási gépekhez árult átalakító készüléket.
- Ha használja a modemet, ellenőrizze, hogy a modem és a csatlakozó kompatibilis-e annak az országnak a távközlési rendszerével, amelybe utazik.

A számítógép biztonságba helyezése

A számítógép értékes befektetés, amelyre vigyázni kell. Az alábbiakból megtudhatja, hogyan védheti meg számítógépét, illetve hogyan gondoskodhat róla.

A védelmi lehetőségek között hardveres és szoftveres megoldásokat egyaránt talál, előbbire a biztonsági zár, utóbbira a jelszó ad példát.

Számítógépes biztonsági zár használata

A számítógép Kensington-kompatibilis biztonsági zárhoronnyal rendelkezik, amely lehetővé teszi biztonsági zár csatlakoztatását.

Hurkolja a számítógépes biztonsági zárhoz tartozó drótkötelet egy mozdíthatatlan tárgy, például asztal vagy zárt fiók fogantyúja köré. Illesse be a horonyba a zárat, majd a kulcsot elfordítva rögzítse. Kaphatók kulcs nélküli modellek is.

Jelszavak használata

A jelszavak az illetéktelen hozzáféréstől védik a számítógépet. Jelszavak megadásával több szinten is védheti a számítógépet és az adatokat:

- A "felügyelői jelszó" (Supervisor Password) a BIOS segédprogramba való jogosulatlan belépéstől és annak használatától védi a számítógépet. Ha engedélyezi, akkor a BIOS segédprogramba való belépéshez be kell írni ezt a jelszót. Lásd: **"BIOS segédprogram" a 84. oldalon.**
- A "felhasználói jelszó" (User Password) a jogosulatlan használatától védi a számítógépet. A maximális biztonság érdekében használjon ilyen jelszót, továbbá a rendszert úgy állítsa be, hogy rendszerindításkor és hibernálásból visszatéréskor is kérjen jelszót.
- A "rendszerindítási jelszó" (Password on Boot) a jogosulatlan használatától védi a számítógépet. A maximális biztonság érdekében használjon ilyen jelszót, továbbá a rendszert úgy állítsa be, hogy rendszerindításkor és hibernálásból visszatéréskor is kérjen jelszót.



Fontos! Őrizze meg gondosan a felügyelői jelszót! Ha elfelejti ezt a jelszót, forduljon a kereskedőhöz vagy valamelyik hivatalos szervizközpontoz.

Jelszavak beírása

Ha valamilyen jelszót kell megadnia, egy beviteli ablak jelenik meg a kijelző közepén.

- Ha meg van adva felügyelői jelszó, akkor rendszerindításkor, az **<F2>** billentyű megnyomásakor a gép kéri ezt a jelszót; a BIOS segédprogram csak ezt követően nyílik meg.
- Írja be a felügyelői jelszót, majd nyomja meg az **<Enter>** billentyűt. Ekkor megnyílik a BIOS segédprogram. Ha a jelszót hibásan írta be, figyelmeztető üzenet jelenik meg. Próbálja újra, majd nyomja meg az **<Enter>** billentyűt.
- Ha meg van adva felhasználói jelszó és a rendszerindítási jelszó beállítás engedélyezve van, akkor rendszerindításkor a gép jelszót kér.
- Írja be a felhasználói jelszót, majd nyomja meg az **<Enter>** billentyűt; ezt követően használhatja a számítógépet. Ha a jelszót hibásan írta be, figyelmeztető üzenet jelenik meg. Próbálja újra, majd nyomja meg az **<Enter>** billentyűt.



Fontos! A jelszó megadását háromszor kísérelheti meg. Három sikertelen próbálkozás után a rendszer inaktív állapotba kerül. Ebben az esetben nyomja meg és négy másodpercig tartsa lenyomva a bekapcsoló gombot, ekkor a számítógép kikapcsol. Kapcsolja be ismét a számítógépet, majd próbálkozzon újra.

Jelszavak megadása

A jelszavakat a BIOS segédprogrammal lehet megadni.

Bővítés kiegészítőkkel

Hordozható számítógépe teljes körű mobil számítástechnikai megoldást nyújt Önnek.

Csatlakozási lehetőségek

A portok lehetővé teszik, hogy ugyanolyan perifériákat csatlakoztasson a számítógéphez, mint egy asztali PC-hez. A különféle külső eszközöknek a számítógépre való csatlakoztatásával kapcsolatban az alábbi részben talál útmutatást.

Fax-/adatmodem

A számítógépben beépített, V.92 56 Kbps fax-/adatmodem található.



.....

Figyelem! A számítógép modemportja nem kompatibilis a digitális telefonvonalakkal. Ha a modemet digitális telefonvonalhoz csatlakoztatja, a modem megrongálódik.

A modem használatához csatlakoztasson telefonkábel a fax-/adatmodem csatlakozóaljzata és egy telefonvonal csatlakozóaljzata közé.

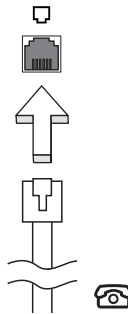

.....

Figyelem! Ellenőrizze, hogy az Ön által használt kábel megfelel-e a helyi előírásoknak.

Beépített hálózati csatloló

A beépített hálózati csatloló segítségével Ethernet alapú hálózatra csatlakoztathatja a számítógépet.

A hálózati kapcsolat létrehozásához csatlakoztasson egy Ethernet kábelt a számítógép bal oldalán lévő hálózati csatlakozóaljzat és a hálózati aljzat vagy a hub csatlakozója közé.

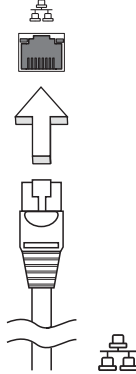

Gyors infravörös

A számítógép Gyors infravörös (Fast Infrared; FIR) portja lehetővé teszi a vezeték nélküli adatátvitelt más infravörös csatlóval rendelkező számítógépekkel és egyéb perifériákkal, mint PDA-k (személyi digitális titkárok), mobiltelefonok vagy infravörös nyomtatók. Az infravörös port legfeljebb 4 Mbps adatátviteli sebességet képes biztosítani, legfeljebb egy méter távolsáig.

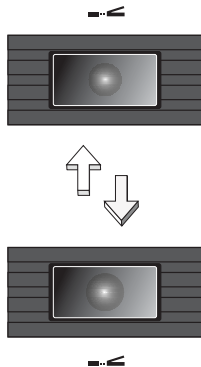

Universal Serial Bus (USB)

A Universal Serial Bus (univerzális soros busz, USB) 2.0 port egy nagy sebességű soros busz, segítségével az értékes rendszererőforrások lekötése nélkül csatlakoztathat USB perifériákat.

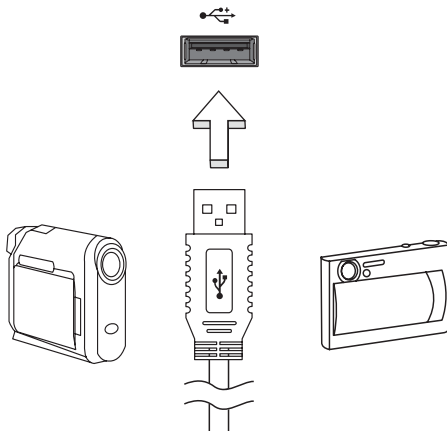

IEEE 1394 port

A számítógép IEEE 1394 portja IEEE 1394 kompatibilis eszközök, például videokamera vagy digitális fényképezőgép csatlakoztatását teszi lehetővé. A részleteket a digitális fényképezőgép vagy a kamera kézikönyvében találja meg.

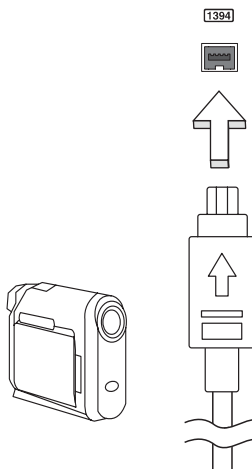

PC-kártyafoglalat

A Type II PC-kártyafoglalat foglalatba PC-kártya helyezhető – ilyen kártyákkal a számítógép alkalmazási körét lehet bővíteni. Az alkalmazott kártyákon szerepelnie kell a PC-kártya logónak.

A PC-kártyák (korábban PCMCIA) hordozható számítógépekhez készült bővítőkártyák, amelyek az asztali PC-knél már régóta ismert bővítési lehetőségeket nyújtanak. Népszerű PC-kártyák például a fax-/adatmodemek, a vezeték nélküli LAN és a SCSI kártyák. A CardBus a 16 bites PC-kártya technológiát azzal műlja felül, hogy 32 bitre növeli a sávszélességet.



Megjegyzés: A kártya telepítésével, használatával és szolgáltatásaival kapcsolatos információkat annak kézikönyvében találja meg.

A PC-kártya behelyezése

Helyezze be a kártyát az alsó kártyafoglalatba, majd szükség szerint csatlakoztassa a megfelelő eszközöket (pl. a hálózati kábelt). A részleteket a kártya kézikönyvében találja meg.

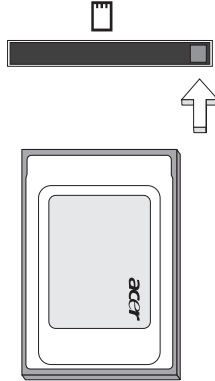

A PC-kártya kivétele

Mielőtt kivenné a PC-kártyát:

- 1 Lépjen ki a kártyát használó alkalmazásból.
- 2 A bal oldali gombbal kattintson a tálcán a PC-kártya ikonjára, majd állítsa le a kártyát.
- 3 Nyomja meg a kártyahely kiadógombját, ekkor a gomb kiugrik. A gombot ismét megnyomva kiemelheti a kártyát.

ExpressCard

Az ExpressCard a PC-kártya szabvány legújabb változata. Kisebb méretének és gyorsabb csatlófelületének köszönhetően tovább növeli a számítógép használati értékét és bővíthetőségét.

Az ExpressCard kártyák révén számos különböző bővítési lehetőség kínálkozik, többek közt Flash memóriakártya-adapterek, TV-tunerek, Bluetooth-csatolók és IEEE 1394B csatlók használata. Az ExpressCard kártyák az USB 2.0 és a PCI Express alkalmazásokat támogatják.



Fontos! Kétféle típus létezik, az ExpressCard/54 és az ExpressCard/34 (54 mm-es és 34 mm-es kivitel), ezek eltérő feladatokat látnak el. Nem minden ExpressCard foglalat támogatja mindkét típust. A kártya telepítésével, használatával és szolgáltatásaival kapcsolatos információkat annak kézikönyvében találja meg.

ExpressCard behelyezése

Illessze be a kártyát a foglalatba, majd finoman nyomja be, amíg a helyére nem pattan.

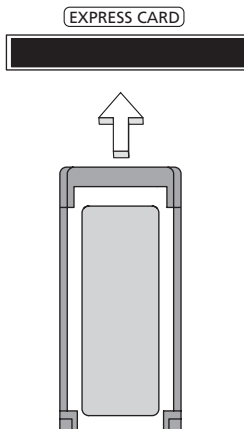

ExpressCard kiadása

ExpressCard kiadása előtt:

- 1 Lépjen ki a kártyát használó alkalmazásból.
- 2 A bal oldali egérgombbal kattintson a tálcán található hardver eltávolítása ikonra, majd állítsa le a kártyát.
- 3 Finoman nyomja befelé a kártyát a foglalatba, majd engedje fel, ekkor a kártya kiugrik a foglalatból. Húzza ki a kártyát a foglalatból.

Memória beszerelése

Ha memóriát szeretne szerelni a gépbe, kövesse az alábbi lépéseket:

- 1 Kapcsolja ki a számítógépet, húzza ki a hálózati adaptert (ha be volt dugva), majd vegye ki az akkumulátort. Ezután fordítsa meg a számítógépet, úgy, hogy hozzáférjen az aljához.
- 2 Távolítsa el a csavart a memóriarekesz fedeléből, majd emelje fel és távolítsa el a memória fedelét.
- 3 Átlósan helyezze be a modult a foglalatba **(a)**, majd óvatosan nyomja le, amíg a helyére nem pattan **(b)**.

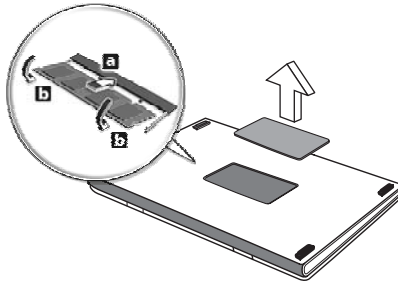

- 4 Helyezze vissza a memóriarekesz fedelét, majd rögzítse a csavarral.
- 5 Tegye vissza az akkumulátort, majd csatlakoztassa a hálózati adaptert.
- 6 Kapcsolja be a számítógépet.

A számítógép automatikusan érzékeli és újrakonfigurálja a teljes memória méretét. Ha tanácsra van szüksége, forduljon szakemberhez vagy a legközelebbi Acer forgalmazóhoz.

A TV- és az AV-bemeneti kábelek csatlakoztatása

Acer hordozható számítógépének TV-tunerét az alábbi útmutatást követve helyezheti üzembe.

PAL/SECAM és NTSC rendszerek

- 1 Csatlakoztassa a PAL/SECAM kábel RF dugóját a számítógép RF aljzatába.
- 2 A kábel másik végét csatlakoztassa a TV-antennakábelhez. Szükség esetén használja az NTSC átalakítót is.

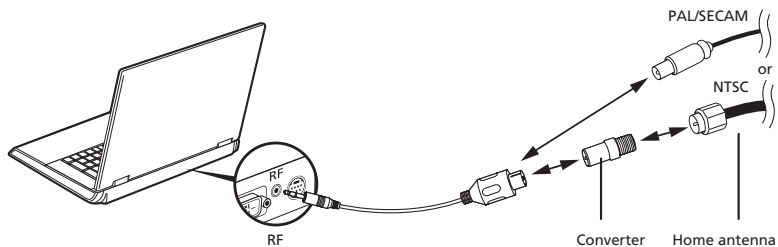

Fontos! Ügyeljen arra, hogy az antennakábel csatlakoztatásakor az adott földrajzi területnek megfelelő kábeltípust alkalmazza.

Acer DVB-T digitális antenna

Az antenna csatlakoztatása:

Csatlakoztassa az antennakábelt a számítógép RF aljzatába.

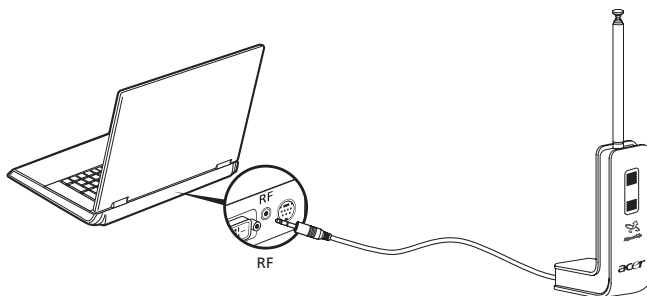

Megjegyzés: Az ábrák csak tájékoztató célt szolgálnak. Az eszközök tényleges kialakítása, kinézete ettől eltérő is lehet.

Az antenna csatlakoztatása:

- 1 Óvatosan nyomva befelé a lapkát, míg ki nem ugrik.
- 2 Hajtsa ki, és állítsa 90 fokos szögbe az antenna testével.

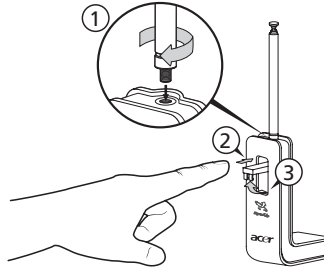

- 3 A megfelelő vétel érdekében az antennát a kinyúló lapka segítségével az ábrán látható módon fel tudja helyezni a számítógép tetejére.
- 4 Az antenna kihúzásával javíthat a vétel minőségén.

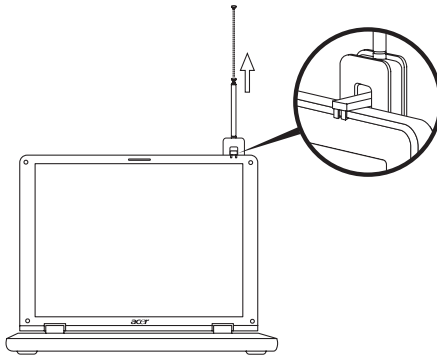

Megjegyzés: Az antenna csak a DVB-T digitális TV-rendszerekkel képes együttműködni.

Az antenna alapjában egy mágnes található, ennek segítségével fém felületekre biztonságosan rögzítheti, így stabilan fel tudja állítani, és megfelelő vételt érhet el.



Figyelem! Ne helyezze a mágneset a számítógép merevlemezének közelébe, mert ezzel a meghajtó és/vagy az adatok megsérülését okozhatja.

AV-bemeneti kábel

Az AV-bemeneti kábel segítségével VHS-lejátszóhoz vagy kamerához csatlakoztathatja hordozható számítógépét, amelyet követően videofelvételeket tud rajta megtekinteni és rögzíteni.

- 1 A kábel egyetlen dugóval szerelt végét csatlakoztassa a számítógép AV-bemeneti aljzatába.
- 2 A kábel másik végét csatlakoztassa a VHS-lejátszó, a kamera vagy az egyéb kompatibilis készülék S-video vagy kompozit hang/videó aljzatához.

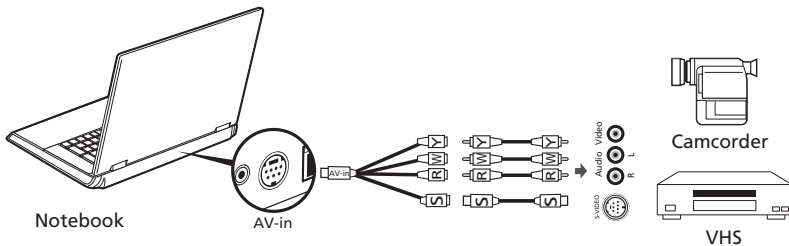

Megjegyzés: A bővítőkábelekre nem biztos, hogy szükség van. A TV-adások és mozgóképfelvételek rögzítésével kapcsolatban az Acer Arcade súgófájlijában talál részletes információkat.

Acer Arcade TV-telepítő varázsló (Windows XP Home és Professional)

Az Acer Arcade első megnyitásakor futtatnia kell a telepítő varázslót. A TV-s funkciók telepítését az alábbi lépéseket követve végezheti el:

- 1 A **Start** menü **Minden program** részéből indítsa el az Acer Arcade alkalmazást. Ekkor megjelenik az Arcade üdvözlő képernyője.

- 2 A **Tovább** gombra kattintva lépjen ki az üdvözlő képernyőről, majd adja meg a kijelző méretét és a hangszórók jellemzőit.



BIOS segédprogram

A BIOS segédprogram olyan hardverkonfiguráló program, amelyet a számítógép Basic Input/Output System (alapszintű be- és kiviteli rendszer, BIOS) rendszerébe építettek be.

A számítógép már megfelelően konfigurálva és optimalizálva van, ezért ezt a segédprogramot nem kell futtatnia. Ha azonban konfigurációs problémák lépnek fel, szükség lehet a használatára.

A BIOS segédprogram elindításához nyomja meg az **<F2>** billentyűt a bekapcsolási önteszt alatt, miközben a hordozható számítógép logó látható a képernyőn.

Rendszerindítási sorrend

A BIOS segédprogramban a rendszerindítás sorrendjének beállításához lépjen be a BIOS segédprogramba, majd a képernyő felső részén megjelenő elemek közül válassza a **Boot** pontot.

Disk-to-disk recovery engedélyezése

A disk-to-disk recovery (hard disk recovery, lemezzől lemezre helyreállítás, illetve merevlemez helyreállítás) funkció engedélyezéséhez lépjen be a BIOS segédprogramba, majd a képernyő felső részén megjelenő elemek közül válassza a **Main** pontot. A képernyő alsó részén keresse meg a **D2D Recovery** pontot, majd az **<F5>** és az **<F6>** billentyű segítségével állítsa be a következő értéket: **Enabled**.

Jelszó

A rendszerindítási jelszó megadásához lépjen be a BIOS segédprogramba, majd a képernyő felső részén megjelenő elemek közül válassza a **Security** pontot. Keresse meg a **Password on boot**: elemet, majd az **<F5>** és az **<F6>** billentyűvel engedélyezze a funkciót.

Szoftverhasználat

DVD filmek lejátszása

Ha DVD-meghajtó modul van beszerelve az optikai meghajtó helyére, akkor DVD filmeket is le tud játszani a számítógépen.

- 1 Vlozite filmový disk DVD.



Fontos! Amikor először indítja el a DVD-lejátszót, a program kéri a régiókód megadását. A DVD-lemezeket hat régióra osztják. Ha egyszer a DVD-meghajtón beállítottak egy régiókódot, csak annak a régiónak a lemezeit fogja lejátszani. A régiókódot legfeljebb ötször lehet beállítani (beleértve a legelső alkalmat is), ezután az utolsónak beállított régiókód állandósul. A merevlemez visszaállítása nem állítja vissza a régiókódok beállításának számát. A jelen szakaszban, az alábbiakban feltüntetett táblázatban megtalálja a DVD filmek régiókódját.

2 A DVD film lejátszása néhány másodperc múlva automatikusan elkezdődik.

Régiókód	Ország vagy régió
1	USA, Kanada
2	Európa, Közel-Kelet, Dél-Afrika, Japán
3	Délkelet-Ázsia, Tajvan, Dél-Korea
4	Latin-Amerika, Ausztrália, Új-Zéland
5	Független Államok Közössége, Afrika egyes részei, India
6	Kínai Népköztársaság



Megjegyzés: A régiókód megváltoztatásához helyezzen be a DVD-meghajtóba egy másik régióba tartozó DVD filmet. További információt a súgóban talál.

Energiagazdálkodás

A számítógép beépített energiagazdálkodó egységgel rendelkezik, amely folyamatosan figyeli a rendszer működését. A rendszer működése alatt bármely olyan tevékenységet értünk, amely érinti a következő eszközök legalább egyikét: billentyűzet, egér, merevlemez, a számítógéphez csatlakoztatott perifériák és a videomemória. Ha egy bizonyos időtartam alatt nem észlel aktivitást (inaktivitási időtűllépés), a számítógép az energiamegtakarítás érdekében leállítja ezen eszközök valamelyikét vagy mindegyikét.

A számítógép energiagazdálkodási funkciója támogatja az Advanced Configuration and Power Interface-t (fejlett konfigurációs és energiakezelő felület, ACPI), ami takarékos energiahasználat mellett is maximális teljesítmény elérését teszi lehetővé. Az energiatakarékosággal kapcsolatos összes feladatot a Windows látja el.

Acer eRecovery Management

Az Acer eRecovery Management egy olyan eszköz, amellyel könnyen és gyorsan elvégezhető a rendszer biztonsági mentése és helyreállítása. Segítségével az aktuális rendszerkonfigurációt merevlemez meghajtóra, CD- vagy DVD-lemezre lehet kiírni.

Az Acer eRecovery Management a következő funkciókkal rendelkezik:

- 1 Biztonsági másolat készítése
- 2 Helyreállítás biztonsági másolatból
- 3 Az alapértelmezett, gyári lemezkép CD-lemezre írása, illetve a mellékelt szoftverek felírása alkalmazási CD-lemezre
- 4 A számítógéppel együtt szállított szoftverek újratelepítése CD nélkül
- 5 Az Acer eRecovery Management jelszó módosítása

Jelen fejezetben részletesen bemutatjuk ezeket a funkciókat.



Megjegyzés: Ezzel a szolgáltatással nem mindegyik modell rendelkezik. Ha egy rendszerben nincs beépített optikalemez-író, akkor előbb csatlakoztasson egy külső, USB- vagy IEEE1394-kompatibilis optikalemez-írót, az Acer eRecovery Management optikai lemezekkel kapcsolatos funkcióit csak ezt követően tudja használni.

Biztonsági másolat készítése

A lemezképmásolatokat merevlemez meghajtóra, CD- vagy DVD-lemezre lehet kiírni.

- 1 Indítsa el a Windows XP rendszert.
- 2 Az **<Alt> + <F10>** billentyűkombinációval indítsa el az Acer eRecovery Management segédprogramot.
- 3 A folytatáshoz írja be a jelszót. Az alapértelmezett jelszó hat darab nulla.
- 4 Az Acer eRecovery Management ablakban válassza a **Recovery settings** (Helyreállítási műveletek) elemet, majd kattintson a **Next** (Tovább) gombra.
- 5 A Recovery settings ablakban válassza a **Backup snapshot image** (Biztonsági mentési lemezkép) elemet, majd kattintson a **Next** gombra.
- 6 Válassza ki a biztonsági mentési módszert.
 - a A **Backup to HDD** (Biztonsági mentés merevlemezre) funkció a lemezképmásolatot a D: meghajtón tárolja.
 - b A **Backup to optical device** (Biztonsági mentés optikai meghajtóra) funkció a lemezképmásolatot CD- vagy DVD-lemezen tárolja.

- 7 A biztonsági mentési módszer kiválasztása után kattintson a **Next** gombra.
A művelet befejezéséhez kövesse a képernyőn megjelenő utasításokat.

Helyreállítás biztonsági másolatból

Szükség esetén helyreállíthatja az előzőleg (a **Biztonsági másolat készítése** című részben leírtak szerint) merevlemez meghajtóra, CD- vagy DVD-lemezre készített biztonsági másolatot.

- 1 Indítsa el a Windows XP rendszert.
- 2 Az **<Alt> + <F10>** billentyűkombinációval indítsa el az Acer eRecovery Management segédprogramot.
- 3 A folytatáshoz írja be a jelszót. Az alapértelmezett jelszó hat darab nulla.
- 4 Az Acer eRecovery Management ablakban válassza a **Recovery actions** (Helyreállítási műveletek) elemet, majd kattintson a **Next** (Tovább) gombra.
- 5 Négy helyreállítási művelet áll rendelkezésére. Válassza ki a megfelelőt, majd a képernyőn megjelenő utasításokat követve végezze el az eljárást.



Megjegyzés: A "Restore C:" (C: meghajtó helyreállítása) elem csak akkor engedélyezett, ha van róla a (D:) merevlemez meghajtón felhasználói biztonsági másolat. További információkat a **Biztonsági másolat készítése** című részben talál.

Az alapértelmezett, gyári lemezkép CD-lemezre írása

Ha nem rendelkezik rendszer CD-lemezzel és helyreállító CD-lemezzel, akkor ezzel a funkcióval létrehozhatja ezeket.

- 1 Indítsa el a Windows XP rendszert.
- 2 Az **<Alt> + <F10>** billentyűkombinációval indítsa el az Acer eRecovery Management segédprogramot.
- 3 A folytatáshoz írja be a jelszót. Az alapértelmezett jelszó hat darab nulla.
- 4 Az Acer eRecovery Management ablakban válassza a **Recovery settings** (Helyreállítási műveletek) elemet, majd kattintson a **Next** (Tovább) gombra.
- 5 A Recovery settings ablakban válassza a **Burn image to disk** (Lemezkép írása lemezre) elemet, majd kattintson a **Next** gombra.
- 6 A Burn image to disk ablakban válassza az **1. Factory default image** vagy a **2. Application CD** elemet, majd kattintson a **Next** gombra.
- 7 A művelet befejezéséhez kövesse a képernyőn megjelenő utasításokat.



Megjegyzés: Az **1. Factory default image** elemet akkor kell kiválasztania, ha rendszerindításra alkalmas lemezt szeretne készíteni, amely a számítógép teljes operációs rendszerét tartalmazza úgy, ahogy azt a gyárból leszállították. Ha olyan lemezt szeretne, amelynek tallózható a tartalma, és amelyről kiválaszthatja a telepíteni kívánt illesztőprogramokat és alkalmazásokat, akkor a **2. Application CD** elemet válassza. Az ilyen lemezek nem alkalmasak rendszerindításra.

A számítógéppel együtt szállított szoftverek újratelepítése CD nélkül

Az Acer eRecovery Management az előtelepített szoftvereket belsőleg tárolja, így könnyebb az illesztőprogramok és az alkalmazások újratelepítése.

- 1 Indítsa el a Windows XP rendszert.
- 2 Az **<Alt> + <F10>** billentyűkombinációval indítsa el az Acer eRecovery Management segédprogramot.
- 3 A folytatáshoz írja be a jelszót. Az alapértelmezett jelszó hat darab nulla.
- 4 Az Acer eRecovery Management ablakban válassza a **Recovery actions** (Helyreállítási műveletek) elemet, majd kattintson a **Next** (Tovább) gombra.
- 5 A Recovery settings (Helyreállítási beállítások) ablakban válassza a **Reinstall applications/drivers** (Alkalmazások/illesztőprogramok újratelepítése) elemet, majd kattintson a **Next** gombra.
- 6 Jelölje ki a kívánt illesztőprogramot/alkalmazást, majd a képernyőn megjelenő utasításokat követve végezze el az újratelepítést.

Első elindulásakor az Acer eRecovery Management előkészíti a szükséges szoftvereket, emiatt néhány másodpercig eltarthat, amíg a szoftver tartalmi ablaka megjelenik.

Jelszó módosítása

Az Acer eRecovery Management és az Acer disk-to-disk recovery jelszóval védett. A jelszót a felhasználó módosíthatja. Az Acer eRecovery Management jelszó módosításához kövesse az alábbi lépéseket.

- 1 Indítsa el a Windows XP rendszert.
- 2 Az **<Alt> + <F10>** billentyűkombinációval indítsa el az Acer eRecovery Management segédprogramot.
- 3 A folytatáshoz írja be a jelszót. Az alapértelmezett jelszó hat darab nulla.

- 4 Az Acer eRecovery Management ablakban válassza a **Recovery settings** (Helyreállítási műveletek) elemet, majd kattintson a **Next** (Tovább) gombra.
- 5 A Recovery settings ablakban válassza a **Password: Change Acer eRecovery Management password** (Acer eRecovery Management jelszó megváltoztatása) elemet, majd kattintson a **Next** gombra.
- 6 A művelet befejezéséhez kövesse a képernyőn megjelenő utasításokat.

Hibaelhárítás

Ebben a fejezetben a gyakrabban előforduló rendszerhibák elhárításához nyújtunk segítséget. Ha problémába ütközik, először tanulmányozza át az alábbi részeket, és csak ezt követően forduljon szakemberhez. A súlyosabb hibák elhárításához szükség lehet a számítógép felnyitására. Ne kísérelje meg a számítógép felnyitását, inkább lépjen kapcsolatba a kereskedővel vagy kérjen segítséget valamelyik hivatalos szervizközponttól.

Hibaelhárítási tanácsok

A hordozható számítógép a felmerült problémák megoldását hibaüzeneteknek a képernyőn történő megjelenítésével segíti.

Ha a rendszer hibaüzenetet ír ki, vagy hibára utaló jelek fordulnak elő, tanulmányozza át a lejjebb található, "Hibaüzenetek" című részt. Ha a probléma nem oldható meg, lépjen kapcsolatba a kereskedővel. Lásd: "**Szervizszolgáltatás kérése**" a **53. oldalon**.

Hibaüzenetek

Ha a rendszer hibaüzenetet ír ki, jegyezze fel, majd tegye meg a megfelelő javító lépéseket. Az alábbi táblázat – betűrendben – a hibaüzeneteket és a javasolt intézkedéseket tartalmazza.

Hibaüzenetek	Javító intézkedés
CMOS battery bad	Lépjen kapcsolatba a kereskedővel vagy egy hivatalos szervizközponttal.
CMOS checksum error	Lépjen kapcsolatba a kereskedővel vagy egy hivatalos szervizközponttal.
Disk boot failure	Helyezzen a hajlékonylemezes meghajtóba (A:) egy rendszerlemezt, majd az <Enter> billentyű lenyomásával indítsa újra a rendszert.
Equipment configuration error	A bekapcsolási önteszt (POST) alatt nyomja meg az <F2> billentyűt, ezzel belép a BIOS segédprogramba; majd a kilépéshez válassza az Exit (Kilépés) parancsot.
Hard disk 0 error	Lépjen kapcsolatba a kereskedővel vagy egy hivatalos szervizközponttal.
Hard disk 0 extended type error	Lépjen kapcsolatba a kereskedővel vagy egy hivatalos szervizközponttal.
I/O parity error	Lépjen kapcsolatba a kereskedővel vagy egy hivatalos szervizközponttal.

Hibaüzenetek	Javító intézkedés
Keyboard error or no keyboard connected	Lépjen kapcsolatba a kereskedővel vagy egy hivatalos szervizközponttal.
Keyboard interface error	Lépjen kapcsolatba a kereskedővel vagy egy hivatalos szervizközponttal.
Memory size mismatch	A bekapcsolási önteszt (POST) alatt nyomja meg az <F2> billentyűt, ezzel belép a BIOS segédprogramba; majd a kilépéshez válassza az Exit (Kilépés) parancsot.

Ha a javító intézkedések megtétele ellenére sem szűnik meg a probléma, kérjük, lépjen kapcsolatba a kereskedővel vagy valamelyik hivatalos szervizközponttal. Bizonyos problémák a BIOS segédprogram segítségével megoldhatóak.

Jogszábályi és biztonsági tudnivalók

Megfelelés az ENERGY STAR irányelveknek

Az ENERGY STAR partnereként az Acer Inc. meggyőződött arról, hogy a készülék megfelel az ENERGY STAR energiagazdálkodásra vonatkozó irányelveinek.

FCC megjegyzés

A készüléket vizsgálatnak vetették alá, amelynek során megállapítást nyert, hogy a készülék teljesíti az FCC szabályzatának 15. pontja szerinti, B osztályú digitális eszközökre vonatkozó határértékeket. Ezeket a határértékeket úgy állapították meg, hogy a lakóépületekben megfelelő védelmet nyújtsanak a káros zavarokkal szemben. A készülék rádiófrekvenciás energiát kelt, használ és sugározhat, és ha nem a használati utasításnak megfelelően helyezték üzembe és használják, akkor megzavarhatja a rádiós távközlést.

Ugyanakkor semmilyen garancia nem vállalható arra nézve, hogy meghatározott felhasználásnál nem fordulnak elő zavarok. Ha a készülék zavart kelt a rádiós vagy a televíziós vételben, és ezt a készülék be- és kikapcsolásával egyértelműen meg lehet állapítani, akkor a felhasználó a zavarok megszüntetésére a következő lépéseket teheti meg:

- A vevőantennát állítsa más irányba, vagy helyezze át.
- Növelje a távolságot a készülék és a vevő között.
- A készüléket csatlakoztassa más áramkörhöz kapcsolódó fali dugaszolóaljzatba, mint amelyhez a vevő csatlakozik.
- Kérjen segítséget a kereskedőtől vagy egy gyakorlott rádiós/televíziós szakembertől.

Megjegyzés: árnyékolt kábelek

Az FCC előírásainak betartása érdekében a készüléket más számítástechnikai eszközökhöz kizárólag árnyékolt kábellel szabad csatlakozni.

Megjegyzés: perifériák

A készülékhez kizárólag olyan perifériákat (bemeneti/kimeneti eszközök, terminálok, nyomtatók stb.) szabad csatlakoztatni, amelyek megfelelnek a B osztályú eszközökre előírt határértékeknek. A határértékeknek nem megfelelő perifériák használata esetén zavar léphet fel a rádiós és a televíziós vételben.

Vigyázat

A gyártó által nem engedélyezett változtatások vagy módosítások miatt a felhasználó elveszítheti a Federal Communications Commission (Szövetségi Távközlési Bizottság) által a számítógép működtetésére biztosított jogát.

Üzemi feltételek

A készülék megfelel az FCC szabályzat 15. fejezetének. A működtetésnek a következő két feltétele van: (1) a készülék nem okozhat zavart, és (2) az eszköznek minden zavart tűrnie kell, beleértve a nem kívánatos működést okozó zavarokat is.

Nyilatkozat az EU szabályoknak való megfelelésről

Az Acer ezúton kijelenti, hogy a jelen hordozható számítógép terméksorozat megfelel az 1999/5/EK irányelv alapvető követelményeinek és egyéb vonatkozó rendelkezéseinek. (A teljes dokumentációt a <http://global.acer.com/products/notebook/reg-nb/index.htm> weblapon érheti el.)

A modemre vonatkozó megjegyzések

TBR 21

A készülék rendelkezik a nyilvános kapcsolt távbeszélő-hálózattal létesítendő egyvégződéses csatlakozásokhoz szükséges jóváhagyással [98/482/EK "TBR 21" tanácsi határozat]. Az egyes nyilvános kapcsolt távbeszélő-hálózatok közötti különbségek miatt azonban a jóváhagyás önmagában nem jelent feltétel nélküli garanciát arra, hogy a működés minden nyilvános kapcsolt távbeszélő-hálózat végpontján sikeres lesz. Probléma esetén először a berendezés szállítójával lépjen kapcsolatba.

Az országok érvényességi köre

2004 májusában az EU tagjai a következő országok: Ausztria, Belgium, Ciprus, Csehország, Dánia, Egyesült Királyság, Észtország, Finnország, Franciaország, Görögország, Hollandia, Írország, Lengyelország, Lettország, Litvánia, Luxemburg, Magyarország, Málta, Németország, Olaszország, Portugália, Spanyolország, Szlovákia, Szlovénia és Svédország. A használat engedélyezett az Európai Unió országaiban, valamint Norvégiában, Svájcban, Izlandon és Liechtensteinben. A készüléket az adott országban érvényes előírások és szabályok szigorú betartásával szabad csak használni. További információkért lépjen kapcsolatba a használat országában található helyi irodával.

Nyilatkozat a lézerekre vonatkozó biztonsági előírásoknak való megfelelésről

A számítógéppel együtt szállított CD- vagy DVD-meghajtó lézersugárral üzemel. A CD- vagy DVD-meghajtó osztályba sorolási címkéje (lásd alább) a meghajtón található.

CLASS 1 LASER PRODUCT

CAUTION: INVISIBLE LASER RADIATION WHEN OPEN. AVOID EXPOSURE TO BEAM.

APPAREIL A LASER DE CLASSE 1 PRODUIT

LASERATTENTION: RADIATION DU FAISCEAU LASER INVISIBLE EN CAS D'OUVERTURE. EVITER TOUTE EXPOSITION AUX RAYONS.

LUOKAN 1 LASERLAITE LASER KLASSE 1

VORSICHT: UNSICHTBARE LASERSTRAHLUNG, WENN ABDECKUNG GEÖFFNET NICHT DEM STRAHL AUSSETZEN

PRODUCTO LÁSER DE LA CLASE I

ADVERTENCIA: RADIACIÓN LÁSER INVISIBLE AL SER ABIERTO. EVITE EXPONERSE A LOS RAYOS.

ADVARSEL: LASERSTRÅLING VEDÅBNING SE IKKE IND I STRÅLEN.

VARO! LAVATTAESSA OLET ALLTINA LASERSÄTEILYLLE.

VARNING: LASERSTRÅLNING NÅR DENNA DEL ÅR ÖPPNAD ÅLÅ TUIJOTA SÄTEESEENSTIRRA EJ IN I STRÅLEN

VARNING: LASERSTRÅLNING NAR DENNA DEL ÅR ÖPPNADSTIRRA EJ IN I STRÅLEN

ADVARSEL: LASERSTRÅLING NAR DEKSEL ÅPNESSTIRR IKKE INN I STRÅLEN

Tudnivalók az LCD kijelző képpontjairól

Az LCD egységet nagy pontosságú gyártási eljárásokkal készítik. Ennek ellenére előfordulhat, hogy egyes pixelek (képpontok) nem megfelelően világosodnak ki, illetve fekete vagy piros pontként jelennek meg. Ennek nincs hatása a tárolt képre, és nem jelent meghibásodást.

Macrovision szerzői jogvédelmi megjegyzés

A termék szerzőijog-védelmi technológiát alkalmaz, amelyet egyesült államokbeli szabadalmak és más, a szellemi tulajdon védelmére vonatkozó jogszabályok védenek. E szerzőijog-védelmi technológia felhasználása a Macrovision felhatalmazása alapján történik, és otthoni környezetben vagy más nem nyilvános helyen való megtekintést szolgál, kivéve, ha a Macrovision másképpen rendelkezik. Visszafejtése tilos.

Rádiókészülék hatósági engedélyezési megjegyzés



Megjegyzés: Az alábbi hatósági megjegyzés csak a vezeték nélküli LAN és/vagy Bluetooth csatolóval felszerelt modellekre vonatkozik.

Általános tudnivalók

A készülék megfelel mindazon országok vagy régiók rádiófrekvenciás és biztonsági előírásainak, amelyekben a vezeték nélküli csatoló használatát engedélyezték.

A konfigurációtól függően a készülék tartalmazhat vezeték nélküli rádiófrekvenciás eszközöket (mint például a vezeték nélküli LAN és/vagy Bluetooth modul). Az alábbi információk az ilyen készülékekre vonatkoznak.

Európai Unió (EU)

A készülék megfelel az alábbi Európai Tanács irányelveiben szereplő alapkövetelményeknek:

73/23/EGK alacsony feszültségi irányelv

- **EN 60950-1**

89/336/EGK elektromágneses zavartűrés (EMC) irányelv

- **EN 55022**
- **EN 55024**
- **EN 61000-3-2/-3**

99/5/EK rádió és távközlési végberendezés (R&TTE) irányelv

- **Art.3.1a) EN 60950-1**
- **Art.3.1b) EN 301 489 -1/-17**
- **Art.3.2) EN 300 328-2**
- **Art.3.2) EN 301 893 *Csak 5 GHz-re vonatkozóan**

CE  (for 5 GHz device)

Az országok érvényességi köre

2004 májusában az EU tagjai a következő országok: Ausztria, Belgium, Ciprus, Csehország, Dánia, Egyesült Királyság, Észtország, Finnország, Franciaország, Görögország, Hollandia, Írország, Lengyelország, Lettország, Litvánia, Luxemburg, Magyarország, Málta, Németország, Olaszország, Portugália, Spanyolország, Szlovákia, Szlovénia és Svédország. A használat engedélyezett az Európai Unió országaiban, valamint Norvégiában, Svájcban, Izlandon és Liechtensteinben. A készüléket az adott országban érvényes előírások és szabályok szigorú betartásával szabad csak használni. További információért lépjen kapcsolatba a használat országában található helyi irodával.

Az FCC rádiófrekvenciás biztonsági követelményei

A vezeték nélküli LAN Mini PCI/Mini kártya és a Bluetooth kártya sugárzási teljesítménye messze az FCC által engedélyezett rádiófrekvenciás határérték alatt van. A hordozható számítógépet ennek ellenére úgy kell használni, hogy a használat során az emberekre gyakorolt hatás mértéke a lehető legkisebb legyen:

- 1 A felhasználókat kérjük, hogy kövessék az FCC vezeték nélküli csatlókkal rendelkező berendezésekre vonatkozó biztonsági előírásait, amelyeket minden rádiófrekvenciával működő csatlóval rendelkező berendezés használati utasítása tartalmaz.



Vigyázat: Az FCC rádiófrekvenciás sugárzási határértékeinek betartása érdekében működés közben legalább 20 cm távolság legyen a kijelzőbe épített vezeték nélküli LAN Mini PCI/Mini kártya és a környezetében tartózkodó személyek között.

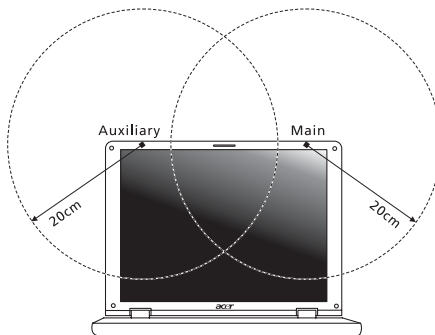



Megjegyzés: Az Acer vezeték nélküli Mini PCI/Mini kártya diversity-átvitelt alkalmaz. Az ilyen típusú átvitelnél mindig csak az egyik antenna bocsát ki rádiófrekvenciás sugárzást. A sugárzásra használt antenna kiválasztása automatikusan történik, illetve a megfelelő minőségű rádiós átvitel érdekében a felhasználó kézzel is választhat antennát.

- 2 A készülék az 5,15 - 5,25 GHz-es frekvenciatartományban működik, ezért csak beltérben használható. Az FCC a készülék használatát beltérre korlátozza, ugyanis az 5,15 - 5,25 GHz-es frekvenciatartomány használata miatt a közös csatornát használó mobil műholdas rendszerekkel fellépő interferenciákat csak így lehet a minimálisra csökkenteni.
- 3 Az 5,25 - 5,35 és az 5,65 - 5,85 GHz-es frekvenciatartomány elsődleges használói a nagy teljesítményű radarberendezések. Az ilyen radarállomások zavarhatják és/vagy károsíthatják a készüléket.
- 4 A helytelen üzembe helyezés vagy szakszerűtlen használat a rádiótávközlésben zavarokat kelthet. A belső antenna bármilyen megváltoztatása az FCC engedély és a garancia megvonásával jár.

Kanada – alacsony teljesítményű, engedélyre nem köteles rádiófrekvenciás távközlési eszközök (RSS-210)

- a Általános információk
A működtetésnek két feltétele van:
 1. A készülék nem okozhat zavart, és
 2. A készüléknek minden zavart tűrnie kell, beleértve a nem kívánatos működést okozó zavarokat is.
 - b Működés az 2,4 GHz-es sávban
Az engedélyezett szolgáltatásokkal fellépő rádiófrekvenciás interferencia megelőzése érdekében a készüléket beltéri használatra tervezték, és a kültéri használatot engedélyeztetni kell.
 - c Működés az 5 GHz-es sávban
- Az 5150-5250 MHz-es sávban működő készüléket kizárólag beltéri használatra szánták, mely által csökkenthető a közös csatornát használó mobil műholdas rendszerekkel fellépő interferencia.
 - Az 5250-5350 MHz-es és az 5650-5850 MHz-es sáv elsődleges felhasználói a nagy teljesítményű radarberendezések (melyek elsőbbséget élveznek). Az ilyen radarberendezések zavarhatják és/vagy károsíthatják a LELAN (Licence-Exempt Local Area Network, engedély nélkül használható helyi hálózati) eszközöket.

Federal Communications Commission Declaration of Conformity

This device complies with Part 15 of the FCC Rules. Operation is subject to the following two conditions: (1) This device may not cause harmful interference, and (2) This device must accept any interference received, including interference that may cause undesired operation.

The following local manufacturer/importer is responsible for this declaration:

Product name:	Notebook PC
Model number:	BL50
Machine type:	Aspire 5680/5630/3690
SKU number:	Aspire 568xxx/563xxx/369xxx ("x" = 0 - 9, a - z, or A - Z)
Name of responsible party:	Acer America Corporation
Address of responsible party:	2641 Orchard Parkway San Jose, CA 95134 USA
Contact person:	Mr. Young Kim
Tel:	408-922-2909
Fax:	408-922-2606

Declaration of Conformity for CE Marking

Name of manufacturer: Beijing Acer Information Co., Ltd.
 Address of manufacturer: Huade Building, No.18, ChuangYe Rd.
 ShangDi Zone, HaiDian District Beijing PRCE marking
 Contact person: Mr. Easy Lai
 Tel: 886-2-8691-3089
 Fax: 886-2-8691-3000
 E-mail: easy_lai@acer.com.tw
 Declares that product: Notebook PC
 Trade name: Acer
 Model number: BL50
 Machine type: Aspire 5680/5630/3690
 SKU number: Aspire 568xxx/563xxx/369xxx
 ("x" = 0 - 9, a - z, or A - Z)

Is in compliance with the essential requirements and other relevant provisions of the following EC directives.

Reference no.	Title
89/336/EEC	Electromagnetic Compatibility (EMC directive)
73/23/EEC	Low Voltage Directive (LVD)
1999/5/EC	Radio & Telecommunications Terminal Equipment Directive (R&TTE)

The product specified above was tested conforming to the applicable Rules under the most accurate measurement standards possible, and all the necessary steps have been taken and are in force to assure that production units of the same product will continue to comply with these requirements.

Easy Lai
 Easy Lai, Director
 Regulation Center
 Environment & Safety

08/2006

Date

LCD panel ergonomic specifications

Design viewing distance	500 mm
Design inclination angle	0.0°
Design azimuth angle	90.0°
Viewing direction range class	Class IV
Screen tilt angle	85.0°
Design screen illuminance	<ul style="list-style-type: none"> • Illuminance level: [250 + (250cosα)] lx where $\alpha = 85^\circ$ • Color: Source D65
Reflection class of LCD panel (positive and negative polarity)	<ul style="list-style-type: none"> • Ordinary LCD: Class I • Protective or Acer CrystalBrite™ LCD: Class III
Image polarity	Both
Reference white: Pre-setting of luminance and color temperature @ 6500K (tested under BM7)	<ul style="list-style-type: none"> • Y'n • u'n • v'n
Pixel fault class	Class II

Tárgymutató

A

akkumulátor
gondozás xi

B

bal oldali nézet 14
billentyűzet 30
 beágyazott numerikus
 billentyűzet 30
 Gyorsbillentyűk 32
 Hibaelhárítás 50
 Windows billentyűk 31
 Zároló billentyű 30
BIOS segédprogram 84
BIOS utility 41
biztonság
 használhat 35, 73
 Jelszavak 73
biztonsági
 Általános tudnivalók iii
 CD vagy DVD 95
 FCC megjegyzés 93

C

CD-ROM
 Hibaelhárítás 50
 kézi kiadatás 50
 kiadatás 35

D

DVD 85
DVD filmek
 lejátszása 85

E

előlnézet 14
érintőpad 28
 Gyorsbillentyűk 33
 használata 28 – 29
euró 34

F

FAQ. Lásd Gyakran ismétlődő
kérdések
fényerő
 Gyorsbillentyűk 33

G

gondozása
 akkumulátor xi
 Hálózati adapter x
 számítógép x
Gyakran ismétlődő kérdések 49
Gyorsbillentyűk 32

H

hálózati 76
Hálózati adapter
 gondozás x
hang 36
 a hangerő állítása 36
 Hibaelhárítás 50
hangerő
 állítása 36
Hangszórók
 Gyorsbillentyűk 33
 Hibaelhárítás 50
Hibaelhárítás 91
 tanácsok 91
Hibaüzenetek 91
Hibernálás üzemmódba
 Gyorsbillentyűk 72

I

IEEE 1394 port 77
infravörös 76

J

jelszót 73
 típusok 73

K

kapcsolatok
 hálózati 76
kérdések
 tartózkodási hely beállítása a
 modem használatához 51
kijelző
 Gyorsbillentyűk 32
 Hibaelhárítás 49

M

meghajtóhasználat
 bekapcsolás állapotjelző 26
memória
 beszerelése 80

Modem 75

N

nézet

bal 15

elülső 15

hátsó 17

jobb 16

Num Lock 30

bekapcsolás állapotjelző 26

numerikus billentyűzet

beágyazott 30

nyomtatók

Hibaelhárítás 51

P

PC-kártya 78

behelyezése 78

kiadás 78

port 75

problémák 49

billentyűzet 50

CD-ROM 50

Hibaelhárítás 91

indítás 49

kijelző 49

nyomtatók 51

S

Scroll Lock 30

számítógép

állapotjelzők 26

bekapcsolás állapotjelző 14, 26

billentyűzet 30

biztonság 73

funkciók 13

gondozás x

hazavinné 69

Hibaelhárítás 91

Kapcsolja ki x

környékbeli utazások 71

lekapcsolás 68

Mozgatás 68

Nemzetközi utazás 71

Otthoni iroda felállítása 70

Tisztítás xi

számítógép kezelő

Gyorsbillentyűk 32

T

támogatás

információk 53

Tisztítás

számítógép xi

U

univerzális soros busz 77

Utazás

környékbeli utak 71

nemzetközi repülőutak 71

üzenet

hiba 91

W

Windows billentyűk 31