

Aspire Σειρά 6920

Οδηγός Χρήστη

Copyright © 2008. Acer Incorporated.
Με την επιφύλαξη κάθε νόμιμου δικαιώματος.

Aspire Σειρά 6920 Οδηγός Χρήστη
Αρχική Έκδοση: 02/2008

Μπορεί περιοδικά να γίνονται αλλαγές στις πληροφορίες σε αυτήν την έκδοση δίχως την υποχρέωση να ειδοποιηθεί οποιοδήποτε πρόσωπο για αυτές τις αναθεωρήσεις ή αλλαγές. Τέτοιου είδους αλλαγές θα ενσωματώνονται σε νέες εκδόσεις αυτού του εγχειριδίου ή συμπληρωματικών εγγράφων και εκδόσεων. Η εταιρία δεν δίνει εγγυήσεις, είτε εκφραζόμενες είτε υπαινισσόμενες, σχετικά με τα περιεχόμενα του παρόντος και αποκηρύσσεται ρητώς τις υπαινισσόμενες εγγυήσεις εμπορευσιμότητας ή καταλληλότητας για ένα συγκεκριμένο σκοπό.

Καταγράψτε τον αριθμό μοντέλου, το σειριακό αριθμό, την ημερομηνία αγοράς, και το μέρος αγοράς στο χώρο που παρέχεται παρακάτω. Ο σειριακός αριθμός και ο αριθμός μοντέλου αναγράφονται στην ετικέτα που είναι κολλημένη στον υπολογιστή σας. Όλη η αλληλογραφία που αφορά τη μονάδα σας θα πρέπει να περιλαμβάνει το σειριακό αριθμό, τον αριθμό μοντέλου, και τις πληροφορίες αγοράς.

Δεν επιτρέπεται η αναπαραγωγή κάποιου μέρους της παρούσας έκδοσης, η αποθήκευσή του σε σύστημα ανάκτησης, ή η μετάδοση, με οποιαδήποτε μορφή ή μέσο, ηλεκτρονικά, μηχανικά, μέσω φωτοαντιγράφου, καταγραφής, ή άλλο τρόπο, χωρίς την προηγούμενη έγγραφη άδεια της Acer Incorporated.

Φορητό PC Aspire Σειρά 6920

Αριθμός Μοντέλου: _____

Σειριακός Αριθμός: _____

Ημερομηνία Αγοράς: _____

Τόπος Αγοράς: _____

Το Acer και το λογότυπο Acer είναι κατοχυρωμένα εμπορικά σήματα της Acer Incorporated. Ονόματα προϊόντων ή εμπορικά σήματα άλλων εταιριών χρησιμοποιούνται στο παρόν μόνο για λόγους προσδιορισμού και ανήκουν στις αντίστοιχες εταιρίες τους.

Πληροφορίες σχετικά με την ασφάλεια και την άνεσή σας

Οδηγίες περί ασφαλείας

Διαβάστε προσεκτικά αυτές τις οδηγίες. Φυλάξτε το παρόν για μελλοντική παραπομπή. Ακολουθήστε όλες τις προειδοποιήσεις και τις οδηγίες που σημειώνονται στο προϊόν.

Απενεργοποίηση του προϊόντος πριν από τον καθαρισμό

Βγάλτε αυτό το προϊόν από την πρίζα του τοίχου πριν να το καθαρίσετε. Μη χρησιμοποιείτε υγρά καθαριστικά ή καθαριστικά με αεροζόλ. Χρησιμοποιείτε ένα στεγνό ύφασμα για τον καθαρισμό.

ΠΡΟΣΟΧΗ αφορά το βύσμα ως συσκευή αποσύνδεσης

Τηρήστε τις ακόλουθες οδηγίες κατά τη σύνδεση και αποσύνδεση της παροχής ρεύματος στη μονάδα του τροφοδοτικού:

Εγκαταστήστε τη μονάδα του τροφοδοτικού πριν από τη σύνδεση του καλωδίου τροφοδοσίας στην παροχή ρεύματος AC.

Αποσυνδέστε το καλώδιο τροφοδοσίας πριν από την αφαίρεση της μονάδας του τροφοδοτικού από τον υπολογιστή.

Εάν το σύστημα διαθέτει πολλές πηγές τροφοδοσίας, αποσυνδέστε την τροφοδοσία από το σύστημα αποσυνδέοντας όλα τα καλώδια τροφοδοσίας από τα τροφοδοτικά.

ΠΡΟΣΟΧΗ αφορά την Πρόσβαση

Βεβαιωθείτε ότι υπάρχει δυνατότητα εύκολης πρόσβασης στην παροχή ρεύματος στην οποία συνδέετε το καλώδιο τροφοδοσίας και ότι η παροχή βρίσκεται όσο το δυνατόν πλησιέστερα στο χειριστή του εξοπλισμού. Όταν απαιτείται να διακόψετε την τροφοδοσία στον εξοπλισμό, βεβαιωθείτε ότι αποσυνδέσατε το καλώδιο τροφοδοσίας από την παροχή ρεύματος.

ΠΡΟΣΟΧΗ αφορά την εικονική κάρτα της θυρίδας PCMCIA

Ο υπολογιστής σας συνοδεύεται από πλαστικές εικονικές κάρτες που είναι εγκατεστημένες στη θυρίδα PCMCIA. Οι εικονικές κάρτες προστατεύουν τις μη χρησιμοποιούμενες υποδοχές από σκόνη, μεταλλικά αντικείμενα ή άλλα σωματίδια. Φυλάξτε την εικονική κάρτα για χρήση όταν δεν υπάρχει κάρτα PCMCIA εγκατεστημένη στη θυρίδα.

ΠΡΟΣΟΧΗ στην ακρόαση

Για να προστατεύσετε την ακοή σας, ακολουθήστε αυτές τις οδηγίες.

- Αυξήστε την ένταση του ήχου σταδιακά μέχρι να ακούτε καθαρά και άνετα.
- Μην αυξάνετε το επίπεδο της έντασης του ήχου αφού έχουν συνηθίσει τα αυτιά σας.

- Μην ακούτε μουσική σε μεγάλη ένταση για παρατεταμένες περιόδους.
- Μην αυξάνετε το επίπεδο της έντασης για να ακούγεται πιο δυνατά σε θορυβώδες περιβάλλον.
- Μειώστε την ένταση του ήχου εάν δεν ακούτε τι λένε οι άνθρωποι που είναι κοντά σας.

Προειδοποιήσεις

- Μη χρησιμοποιείτε αυτό το προϊόν κοντά σε νερό.
- Μην τοποθετείτε αυτό το προϊόν σε ασταθές καροτσάκι, βάση, ή τραπέζι. Το προϊόν μπορεί να πέσει προκαλώντας σοβαρή ζημιά στο προϊόν.
- Παρέχονται θύρες και ανοίγματα για αερισμό, με σκοπό τη διασφάλιση της αξιόπιστης λειτουργίας του προϊόντος και την προστασία του από υπερθέρμανση. Αυτά τα ανοίγματα δεν πρέπει να μπλοκαριστούν ή να καλυφθούν. Τα ανοίγματα δεν πρέπει ποτέ να μπλοκάρονται με την τοποθέτηση του προϊόντος σε ένα κρεβάτι, καναπέ, χαλί, ή άλλη παρόμοια επιφάνεια. Αυτό το προϊόν δεν πρέπει ποτέ να τοποθετείται κοντά ή πάνω από ένα καλοριφέρ ή αερόθερμο, ή ενσωματωμένη εγκατάσταση εκτός αν παρέχεται σωστός αερισμός.
- Ποτέ μην σπρώχνετε αντικείμενα οποιοδήποτε είδους σε αυτό το προϊόν μέσω των θυρών του περιβλήματος καθώς μπορεί να ακουμπήσουν επικίνδυνα σημεία τάσης ή να βραχυκυκλώσουν μέρη που μπορεί να προκαλέσουν φωτιά ή ηλεκτροσόκ. Ποτέ μην χύσετε οποιοδήποτε είδους υγρό στο προϊόν.
- Για να αποφύγετε την πρόκληση βλάβης στα εσωτερικά εξαρτήματα και να αποτρέψετε τυχόν διαρροή της μπαταρίας, μην τοποθετείτε το προϊόν πάνω σε δονούμενη επιφάνεια.
- Να μην τη χρησιμοποιείτε ποτέ σε συνθήκες άθλησης ή σε περιβάλλον δονήσεων που ενδεχομένως προκαλέσουν μη αναμενόμενο βραχυκύκλωμα ή ζημιά στις συσκευές ρότορα, HDD, οπτική μονάδα και ακόμη κίνδυνο έκθεσης από το πακέτο μπαταριών λιθίου.

Χρήση ηλεκτρικού ρεύματος

- Αυτό το προϊόν θα πρέπει να λειτουργεί με τον τύπο ρεύματος που προσδιορίζεται στην ετικέτα. Αν δεν είστε σίγουροι για τον τύπο του διαθέσιμου ρεύματος, συμβουλευτείτε τον αντιπρόσωπό σας ή την τοπική σας εταιρία ηλεκτρισμού.
- Μην επιτρέπετε σε οτιδήποτε να ακουμπάει πάνω στο καλώδιο ρεύματος. Μην τοποθετείτε αυτό το προϊόν σε μέρος που μπορεί άνθρωποι να περπατήσουν πάνω στο καλώδιο.
- Αν χρησιμοποιείτε καλώδιο επέκτασης με αυτό το προϊόν, σιγουρευτείτε πως η ολική μέτρηση ρεύματος του εξοπλισμού που είναι συνδεδεμένος στο καλώδιο επέκτασης δεν ξεπερνά την ολική αντοχή του καλωδίου επέκτασης. Επίσης, σιγουρευτείτε πως η ολική μέτρηση όλων των προϊόντων που είναι συνδεδεμένα στην πρίζα του τοίχου δεν ξεπερνά την αντοχή της ασφάλειας.

- Μην υπερφορτώνετε μία παροχή, ταινία ή υποδοχή ρεύματος συνδέοντας υπερβολικά μεγάλο αριθμό συσκευών. Το συνολικό φορτίο του συστήματος δεν πρέπει να υπερβαίνει το 80% της προδιαγραφής του κυκλώματος μίας διακλάδωσης. Εάν χρησιμοποιούνται ταινίες ρεύματος, το φορτίο δεν πρέπει να υπερβαίνει το 80% της προδιαγραφής εισόδου της ταινίας.
- Ο προσαρμογέας AC του συγκεκριμένου προϊόντος είναι εφοδιασμένος με γειωμένο βύσμα τριών καλωδίων. Το βύσμα ταιριάζει μόνο σε μία γειωμένη παροχή ρεύματος. Βεβαιωθείτε ότι η παροχή ρεύματος είναι κατάλληλα γειωμένη πριν συνδέσετε το βύσμα του προσαρμογέα AC. Μην τοποθετήσετε το βύσμα σε μη γειωμένη παροχή ρεύματος. Απευθυνθείτε στον ηλεκτρολόγο σας για λεπτομέρειες.



.....

Προειδοποίηση! Ο ακροδέκτης γείωσης είναι χαρακτηριστικό ασφαλείας. Η χρήση παροχής ρεύματος που δεν έχει γειωθεί κατάλληλα ενδέχεται να καταλήξει σε ηλεκτροπληξία ή/και τραυματισμό.



.....

Σημείωση: Ο ακροδέκτης γείωσης παρέχει καλή προστασία έναντι ξαφνικού θορύβου παραγόμενου από άλλες παρακείμενες ηλεκτρικές συσκευές οι οποίες ενδέχεται να επηρεάζουν τις επιδόσεις αυτού του προϊόντος.

- Χρησιμοποιείτε μόνο το σωστό τύπο σετ καλωδίου τροφοδοτικού (που παρέχεται στο κουτί εξαρτημάτων σας) για αυτή τη μονάδα. Θα πρέπει να είναι αποσπώμενου τύπου: UL listed/CSA πιστοποιημένου, τύπου SPT-2, αντοχής 7A 125V ελάχιστα, εγκεκριμένο από VDE ή το αντίστοιχό του. Το μέγιστο μήκος είναι 4,6 μέτρα (15 πόδια).

Σέρβις του προϊόντος

Μην επιχειρήσετε να επισκευάσετε οι ίδιοι το προϊόν, καθώς το άνοιγμα ή η αφαίρεση των καλυμμάτων μπορεί να σας εκθέσει σε επικίνδυνα σημεία τάσης ή σε άλλους κινδύνους. Αναφερθείτε για όλες τις επισκευές σε αρμόδιο προσωπικό επισκευών.

Βγάλετε αυτό το προϊόν από την πρίζα του τοίχου και παραπέμψτε τις επισκευές σε αρμόδιο προσωπικό επισκευών υπό τις ακόλουθες συνθήκες:

- Όταν το καλώδιο ρεύματος ή η πρίζα έχει υποστεί ζημιά ή έχει τριφτεί.
- Αν έχει χυθεί υγρό στο προϊόν.
- Αν το προϊόν έχει εκτεθεί σε βροχή ή νερό.
- Αν το προϊόν έχει πέσει ή έχει υποστεί ζημιά το κουτί του.
- Αν το προϊόν παρουσιάζει μια εμφανή αλλαγή στην απόδοση, που δηλώνει ανάγκη επισκευής.
- Αν το προϊόν δε λειτουργεί κανονικά όταν ακολουθούνται οι οδηγίες λειτουργίας του.



Σημείωση: Να ρυθμίζετε μόνον εκείνα τα στοιχεία ελέγχου που καλύπτονται από τις οδηγίες χειρισμού, διότι η ακατάλληλη ρύθμιση άλλων στοιχείων ελέγχου ενδέχεται να καταλήξει σε βλάβη και συχνά απαιτείται εκτεταμένη εργασία από αρμόδιο τεχνικό για την επαναφορά του προϊόντος σε καλή λειτουργία.

Οδηγίες για την ασφαλή χρήση της μπαταρίας

Αυτός ο φορητός υπολογιστής χρησιμοποιεί μπαταρία ιόντων λιθίου. Μη τον χρησιμοποιείτε σε νοτισμένο, υγρό ή διαβρωτικό περιβάλλον. Μη τοποθετείτε, φυλάγετε ή αφήνετε το προϊόν μέσα ή κοντά σε πηγή θερμότητας, σε θέση όπου η θερμοκρασία είναι υψηλή, σε απευθείας έκθεση σε έντονο ηλιακό φως, σε φούρνο μικροκυμάτων ή σε δοχείο υπό πίεση και φροντίστε ώστε να μην εκτίθεται σε θερμοκρασίες πάνω από 60°C (140°F). Η μη τήρηση αυτών των οδηγιών ενδέχεται να προκαλέσει διαρροή οξέος της μπαταρίας, υπερθέρμανση, έκρηξη ή ανάφλεξη της και τραυματισμό ή/και βλάβη. Μη τρυπάτε, ανοίγετε ή αποσυναρμολογείτε τη μπαταρία. Εάν παρουσιαστεί διαρροή της μπαταρίας και έλθετε σε επαφή με τα υγρά της, ξεπλύνετε την περιοχή με άφθονο νερό και ζητήστε ιατρική φροντίδα αμέσως. Για λόγους ασφαλείας και για παράταση της ζωής της μπαταρίας, δεν επιτρέπεται η φόρτιση σε θερμοκρασίες κάτω από 0°C (32°F) ή πάνω από 40°C (104°F).

Πλήρεις επιδόσεις μιας νέας μπαταρίας επιτυγχάνονται μόνο μετά από δύο ή τρεις κύκλους πλήρους φόρτισης και εκφόρτισης. Η φόρτιση και εκφόρτιση της μπαταρίας μπορεί να πραγματοποιηθεί εκατοντάδες φορές, αλλά τελικά θα επέλθει φθορά. Όταν παρατηρήσετε ότι ο χρόνος λειτουργίας είναι σημαντικά μικρότερος από ότι συνήθως, αγοράστε μια νέα μπαταρία. Να χρησιμοποιείτε μόνο μπαταρίες που έχουν εγκριθεί από την Acer και να επαναφορτίσετε τη μπαταρία σας μόνο μέσω φορτιστών που συνιστά η Acer για τη συγκεκριμένη συσκευή.

Να χρησιμοποιείτε τη μπαταρία μόνο για το σκοπό για τον οποίο προορίζεται. Μη χρησιμοποιείτε ποτέ φορτιστή ή μπαταρία που έχει υποστεί βλάβη. Μη βραχυκυκλώνετε τη μπαταρία. Είναι δυνατόν να προκληθεί βραχυκύκλωμα όταν κάποιο μεταλλικό αντικείμενο όπως ένα νόμισμα, συνδετήρας ή στυλό φέρει σε απευθείας σύνδεση το θετικό (+) και αρνητικό (-) ακροδέκτη της μπαταρίας. (Αυτοί έχουν τη μορφή μεταλλικών ελασμάτων πάνω στη μπαταρία.) Αυτό ενδέχεται να συμβεί όταν μεταφέρετε, για παράδειγμα, μία εφεδρική μπαταρία στην τσέπη ή το τσαντάκι σας. Η βραχυκύκλωση των ακροδεκτών ενδέχεται να προκαλέσει βλάβη στη μπαταρία ή το αντικείμενο που τους φέρει σε επαφή.

Η ισχύς και η διάρκεια ζωής της μπαταρίας μειώνονται εάν αφήσετε τη μπαταρία εκτεθειμένη σε θερμά ή ψυχρά μέρη, όπως μέσα σε κλειστό αυτοκίνητο το καλοκαίρι ή το χειμώνα. Να φροντίζετε πάντα για τη φύλαξη της μπαταρίας σε θερμοκρασίες μεταξύ 15°C και 25°C (59°F και 77°F). Συσκευή με μπαταρία σε υψηλή ή χαμηλή θερμοκρασία ενδέχεται να μη λειτουργεί προσωρινά, ακόμη και όταν η μπαταρία είναι πλήρως φορτισμένη. Οι επιδόσεις της μπαταρίας περιορίζονται σημαντικά σε θερμοκρασίες κατά πολύ χαμηλότερες του μηδενός.

Μην πετάτε τις μπαταρίες σε αναμμένη φωτιά διότι ενδέχεται να εκραγούν. Οι μπαταρίες ενδέχεται επίσης να εκραγούν, εάν έχουν υποστεί βλάβη. Πετάξτε τις χρησιμοποιημένες μπαταρίες σύμφωνα με τους τοπικούς κανονισμούς.

Παρακαλούμε φροντίστε για την ανακύκλωση όταν αυτό είναι εφικτό. Μην απορρίπτετε ως οικιακά απορρίμματα.

Οι ασύρματες συσκευές ενδέχεται να είναι ευαίσθητες σε παρεμβολές από τη μπαταρία, γεγονός που θα μπορούσε να επηρεάσει τις επιδόσεις.

Δυνητικά εκρηκτικά περιβάλλοντα

Απενεργοποιήστε τη συσκευή σας σε οποιοδήποτε χώρο με δυνητικά εκρηκτική ατμόσφαιρα και συμμορφωθείτε με όλα τα σήματα και τις οδηγίες. Τα δυνητικά εκρηκτικά περιβάλλοντα περιλαμβάνουν χώρους όπου σε φυσιολογικές συνθήκες συνιστάται η απενεργοποίηση του κινητήρα του οχήματός σας. Οι σπίθες σε τέτοιους χώρους θα μπορούσαν να προκαλέσουν έκρηξη ή πυρκαγιά που ενδέχεται να έχει ως αποτέλεσμα το σωματικό τραυματισμό ή ακόμη και το θάνατο. Απενεργοποιήστε το φορητό υπολογιστή κοντά στις αντλίες καυσίμων των πρατηρίων. Να τηρείτε τους περιορισμούς όσον αφορά τη χρήση ραδιοηλεκτρικού εξοπλισμού σε αποθήκες καυσίμων και χώρους φύλαξης και διανομής, εργοστάσια χημικών ουσιών ή σε μέρη όπου βρίσκονται σε εξέλιξη δραστηριότητες ανατινάξεων. Οι περιοχές με δυνητικά εκρηκτική ατμόσφαιρα επισημαίνονται συχνά, αλλά όχι πάντα, ρητώς.

Περιλαμβάνουν χώρους κάτω από καταστρώματα πλοίων, εγκαταστάσεις μεταφοράς ή αποθήκευσης χημικών ουσιών, οχήματα που χρησιμοποιούν υδροποιημένο αέριο παράγωγο του πετρελαίου (όπως προπάνιο ή βουτάνιο) και χώρους όπου η ατμόσφαιρα περιέχει χημικές ουσίες ή σωματίδια όπως κόκκους, σκόνη ή μεταλλικές πούδρες. Μην ενεργοποιείτε το φορητό υπολογιστή όταν απαγορεύεται η χρήση ασύρματων τηλεφώνων ή όταν ενδέχεται να προκαλέσει παρεμβολές ή κίνδυνο.

Αντικατάσταση της συστοιχίας μπαταριών

Η σειρά Φορητός προσωπικός Η/Υ χρησιμοποιεί τη μπαταρία λιθίου.

Αντικαταστήστε τη μπαταρία με μία άλλη ιδίου τύπου με αυτή που διατίθεται με το προϊόν σας. Η χρήση άλλης μπαταρίας μπορεί να παρουσιάσει κίνδυνο πυρκαγιάς ή έκρηξης.



Προειδοποίηση! Οι μπαταρίες μπορεί να εκραγούν αν δεν τις χειριστείτε σωστά. Μην τις αποσυναρμολογείτε ή τις πετάτε σε φωτιά. Φυλάξτε τα μακριά από τα παιδιά. Να τηρείτε τους τοπικούς κανονισμούς σχετικά με τη διάθεση χρησιμοποιημένων μπαταριών.

Ασφάλεια τηλεφωνικής γραμμής

- Πάντα να αποσυνδέετε όλες τις τηλεφωνικές γραμμές από την πρίζα του τοίχου πριν να επισκευάσετε ή να αποσυναρμολογήσετε αυτόν τον εξοπλισμό.
- Αποφύγετε να χρησιμοποιείτε το τηλέφωνο (εκτός από ασύρματου τύπου) στη διάρκεια ηλεκτρικής καταιγίδας. Μπορεί να υπάρχει ένας απομακρυσμένος κίνδυνος ηλεκτροσόκ από κεραυνό.



Προειδοποίηση! Για λόγους ασφαλείας, μην χρησιμοποιείτε μη συμβατά εξαρτήματα κατά την προσθήκη ή αντικατάσταση των εξαρτημάτων. Συμβουλευτείτε το μεταπωλητή σας για τις δυνατότητες αγοράς.

Επιπλέον πληροφορίες ασφαλείας

Η συσκευή σας και οι βελτιώσεις της ενδέχεται να περιλαμβάνουν μικρά εξαρτήματα. Φυλάξτε τα μακριά από τα μικρά παιδιά.

Περιβάλλον λειτουργίας



Προειδοποίηση! Για λόγους ασφαλείας, απενεργοποιήστε όλες τις ασύρματες συσκευές ή τις συσκευές ραδιομετάδοσης κατά τη χρήση του φορητού υπολογιστή κάτω από τις ακόλουθες συνθήκες. Αυτές οι συσκευές ενδέχεται να περιλαμβάνουν αλλά δεν περιορίζονται στα ακόλουθα: ασύρματο LAN (WLAN), Bluetooth ή/και 3G.

Να θυμάστε ότι πρέπει να τηρείτε τυχόν ειδικούς κανονισμούς που ισχύουν σε οποιαδήποτε χώρο και να απενεργοποιείτε πάντα τη συσκευή σας όταν η χρήση της απαγορεύεται ή όταν ενδέχεται να προκαλέσει παρεμβολές ή κίνδυνο. Να χρησιμοποιείτε τη συσκευή μόνο στις φυσιολογικές θέσεις λειτουργίας της. Η συσκευή αυτή πληροί τις οδηγίες περί έκθεσης σε RF κατά τη φυσιολογική της χρήση, και αυτή όπως και η κεραία της τοποθετούνται τουλάχιστον 1,5 εκατοστά (5/8 ίντσες) μακριά από το σώμα σας (ανατρέξτε στο διάγραμμα κατωτέρω). Δεν θα πρέπει να περιέχει μεταλλικά αντικείμενα και η συσκευή θα πρέπει να τοποθετείται στην ανωτέρω απόσταση από το σώμα σας. Για την επιτυχή μετάδοση αρχείων δεδομένων ή μηνυμάτων, αυτή η συσκευή απαιτεί σύνδεση καλής ποιότητας με το δίκτυο. Σε ορισμένες περιπτώσεις, η μετάδοση αρχείων δεδομένων ή μηνυμάτων ενδέχεται να καθυστερεί έως ότου είναι διαθέσιμη μία τέτοια σύνδεση. Βεβαιωθείτε ότι τηρούνται οι ανωτέρω οδηγίες περί απόστασης διαχωρισμού έως ότου ολοκληρωθεί η μετάδοση. Ορισμένα εξαρτήματα της συσκευής είναι μαγνητικά. Τα μεταλλικά αντικείμενα ενδέχεται να έλκονται στη συσκευή και τα άτομα που χρησιμοποιούν ακουστικά βαρηκοΐας δεν θα πρέπει να κρατούν τη συσκευή στο αυτί με το ακουστικό βαρηκοΐας. Μην τοποθετείτε πιστωτικές κάρτες ή άλλα μαγνητικά μέσα αποθήκευσης κοντά στη συσκευή, διότι οι αποθηκευμένες πληροφορίες ενδέχεται να διαγραφούν.

Ιατρικές συσκευές

Η λειτουργία οποιουδήποτε εξοπλισμού ραδιομετάδοσης, περιλαμβανομένων των ασύρματων τηλεφώνων, ενδέχεται να δημιουργεί παρεμβολές στη λειτουργία ανεπαρκώς προστατευμένων ιατρικών συσκευών. Απευθυνθείτε σε έναν γιατρό ή στον κατασκευαστή της ιατρικής συσκευής για να βεβαιωθείτε εάν είναι επαρκώς θωρακισμένη από εξωτερική ενέργεια RF ή εάν έχετε τυχόν απορίες.

Απενεργοποιήστε τη συσκευή σας εντός εγκαταστάσεων υγειονομικής φροντίδας όταν υπάρχουν αναρτημένοι κανονισμοί σε αυτούς τους χώρους που σας ζητούν να συμμορφωθείτε. Τα νοσοκομεία ή άλλες εγκαταστάσεις υγειονομικής φροντίδας ενδέχεται να χρησιμοποιούν εξοπλισμό που θα μπορούσε να είναι ευαίσθητος στην εξωτερική ενέργεια εκπομπών RF.

Βηματοδότες. Οι κατασκευαστές βηματοδοτών συνιστούν τη διατήρηση απόστασης διαχωρισμού τουλάχιστον 15,3 εκατοστών (6 ίντσες) μεταξύ ασύρματων συσκευών και ενός βηματοδότη προς αποφυγή ενδεχόμενης παρεμβολής στη λειτουργία του βηματοδότη. Αυτές οι συστάσεις συμφωνούν με την ανεξάρτητη έρευνα και τις συστάσεις της Έρευνας Ασύρματης Τεχνολογίας. Τα άτομα που χρησιμοποιούν βηματοδότες θα πρέπει να φροντίζουν για τα ακόλουθα:

- Να διατηρείτε πάντα τη συσκευή σε απόσταση μεγαλύτερη από 15,3 εκατοστά (6 ίντσες) από το βηματοδότη
- Να μην μεταφέρετε τη συσκευή κοντά στο βηματοδότη όταν η συσκευή είναι ενεργοποιημένη. Εάν υποπτεύεστε παρεμβολή, απενεργοποιήστε τη συσκευή σας και αλλάξτε τη θέση της.

Ακουστικά βαρηκοΐας. Ορισμένες ψηφιακές ασύρματες συσκευές ενδέχεται να δημιουργούν παρεμβολές σε ορισμένα ακουστικά βαρηκοΐας. Εάν παρουσιαστεί παρεμβολή, συμβουλευτείτε τον παροχέα υπηρεσιών σας.

Οχήματα

Τα σήματα RF ενδέχεται να επηρεάζουν ακατάλληλα ή ανεπαρκώς θωρακισμένα ηλεκτρονικά συστήματα αυτοκινήτων όπως ηλεκτρονικά συστήματα έγχυσης καυσίμων, ηλεκτρονικά ανπιολισθητικά (αντιμπλόκ) συστήματα πέδησης, ηλεκτρονικά συστήματα ελέγχου ταχύτητας και συστήματα αερόσακων. Για περαιτέρω πληροφορίες, απευθυνθείτε στον κατασκευαστή ή τον αντιπρόσωπό του, του οχήματός σας ή άλλου εξοπλισμού που έχει προστεθεί. Η συντήρηση ή η εγκατάσταση της συσκευής σε όχημα θα πρέπει να ανατίθεται μόνο σε αρμόδιο τεχνικό. Η εσφαλμένη εγκατάσταση ή συντήρηση ενδέχεται να είναι επικίνδυνη και μπορεί να ακυρώσει οποιαδήποτε εγγύηση ισχύει για τη συσκευή. Να ελέγχετε συχνά εάν ο ασύρματος εξοπλισμός του οχήματός σας είναι σωστά εγκατεστημένος και λειτουργεί κανονικά. Να μην αποθηκεύετε ή μεταφέρετε εύφλεκτα υγρά, αέρια, ή εκρηκτικά υλικά στο ίδιο διαμέρισμα όπου βρίσκεται και η συσκευή σας, τα εξαρτήματα ή οι βελτιώσεις της. Για τα οχήματα που είναι εφοδιασμένα με αερόσακο, να θυμάστε ότι οι αερόσακοι φουσκώνουν με μεγάλη δύναμη. Μην τοποθετείτε αντικείμενα, περιλαμβανομένου εγκατεστημένου ή φορητού ασύρματου εξοπλισμού στο χώρο πάνω από τον αερόσακο ή στο χώρο ανάπτυξης του αερόσακου. Σε περίπτωση εσφαλμένης εγκατάστασης του ασύρματου εξοπλισμού μέσα στο όχημα και ανάπτυξης του αερόσακου, ενδέχεται να προκληθεί σοβαρός τραυματισμός. Απαγορεύεται η χρήση της συσκευής σας κατά την πτήση σε αεροσκάφος. Απενεργοποιήστε τη συσκευή πριν από την επιβίβασή σας στο αεροσκάφος. Η χρήση ασύρματων τηλεσυσκευών σε ένα αεροσκάφος ενδέχεται να είναι επικίνδυνη για τη λειτουργία του αεροσκάφους, να προκαλέσει διακοπή του ασύρματου τηλεφωνικού δικτύου και να είναι παράνομη.

Δυνητικά εκρηκτικά περιβάλλοντα

Απενεργοποιήστε τη συσκευή σας σε οποιοδήποτε χώρο με δυνητικά εκρηκτική ατμόσφαιρα και συμμορφωθείτε με όλα τα σήματα και τις οδηγίες. Τα δυνητικά εκρηκτικά περιβάλλοντα περιλαμβάνουν χώρους όπου σε φυσιολογικές συνθήκες συνιστάται η απενεργοποίηση του κινητήρα του οχήματός σας. Οι σπίθιες σε τέτοιους χώρους θα μπορούσαν να προκαλέσουν έκρηξη ή πυρκαγιά που ενδέχεται να έχει ως αποτέλεσμα το σωματικό τραυματισμό ή ακόμη και το θάνατο. Απενεργοποιήστε τη συσκευή στα σημεία ανεφοδιασμού με καύσιμα όπως κοντά στις αντλίες καυσίμων των σταθμών σέρβις. Να τηρείτε τους περιορισμούς όσον αφορά τη χρήση ραδιοηλεκτρικού εξοπλισμού σε αποθήκες καυσίμων και χώρους διανομής, εργοστάσια χημικών ή όπου βρίσκονται σε εξέλιξη δραστηριότητες ανατινάξεων. Οι περιοχές με δυνητικά εκρηκτική ατμόσφαιρα συχνά, αλλά όχι πάντα, επισημαίνονται ρητώς. Περιλαμβάνουν χώρους κάτω από τα καταστρώματα πλοίων, εγκαταστάσεις μεταφοράς ή αποθήκευσης χημικών, οχήματα που χρησιμοποιούν υγροποιημένο αέριο παράγωγο του πετρελαίου (όπως προπάνιο ή βουτάνιο) και χώρους όπου η ατμόσφαιρα περιέχει χημικές ουσίες ή σωματίδια όπως κόκκους, σκόνη ή μεταλλικές πούδρες.

Κλήσεις έκτακτης ανάγκης

Προειδοποίηση: Δεν είναι εφικτή η πραγματοποίηση κλήσεων έκτακτης ανάγκης από τη συσκευή αυτή. Για να πραγματοποιήσετε μία κλήση έκτακτης ανάγκης θα πρέπει να καλέσετε μέσω του κινητού τηλεφώνου σας ή άλλου συστήματος τηλεφωνικών κλήσεων.

Οδηγίες περί διάθεσης

Απαγορεύεται η ρίψη της εν λόγω ηλεκτρονικής συσκευής στα απορρίμματα κατά τη διάθεση. Για ελαχιστοποίηση της μόλυνσης και διασφάλιση της απόλυτης προστασίας του παγκόσμιου περιβάλλοντος, παρακαλούμε φροντίστε για την ανακύκλωση αυτής. Για περαιτέρω πληροφορίες σχετικά με τους κανονισμούς περί άχρηστου ηλεκτρολογικού και ηλεκτρονικού εξοπλισμού (WEEE), επισκεφθείτε την ιστοσελίδα <http://global.acer.com/about/sustainability.htm>.



Ενημερωτική οδηγία περί υδραργύρου

Για προβολείς ή ηλεκτρονικά προϊόντα τα οποία περιλαμβάνουν μόνιτορ ή οθόνη LCD/CRT: Η/Οι λυχνία(ες) στο εσωτερικό του εν λόγω προϊόντος περιέχει(ουν) υδράργυρο και θα πρέπει ως εκ τούτου η ανακύκλωση ή διάθεσή της(τους) να πραγματοποιείται σύμφωνα με τις διατάξεις των τοπικών, πολιτειακών ή ομοσπονδιακών νόμων. Για περαιτέρω πληροφορίες, απευθυνθείτε στην Ένωση Βιομηχανιών Ηλεκτρονικών στη διεύθυνση: www.eiae.org. Όσον αφορά τη διάθεση λυχνιών αναλόγως του τύπου αυτών, ανατρέξτε στη διεύθυνση: www.lamprecycle.org.





Το ENERGY STAR είναι ένα ημικρατικό πρόγραμμα (συνεργασία δημόσιων και ιδιωτικών φορέων) που παρέχει τη δυνατότητα προστασίας του περιβάλλοντος με πολύ χαμηλό κόστος και χωρίς υποβάθμιση της ποιότητας ή των χαρακτηριστικών του προϊόντος. Προϊόντα που κερδίζουν το ENERGY STAR δεν επιτρέπουν εκπομπές αερίων θερμοκηπίου εφαρμόζοντας αυστηρές κατευθυντήριες γραμμές ενεργειακής απόδοσης που έχουν καθοριστεί από την Αμερικανική Υπηρεσία Προστασίας του Περιβάλλοντος (US Environmental Protection Agency) (EPA) και το Αμερικανικό Υπουργείο Ενέργειας (DOE). Στη μέση κατοικία, το 75% του συνόλου του ηλεκτρικού ρεύματος που χρησιμοποιείται για ηλεκτρικές οικιακές συσκευές καταναλώνεται όταν οι συσκευές είναι εκτός λειτουργίας. Οι πιστοποιημένες ηλεκτρονικές οικιακές συσκευές ENERGY STAR όταν βρίσκονται σε θέση εκτός λειτουργίας καταναλώνουν έως και 50% λιγότερο ηλεκτρικό ρεύμα από τις συμβατικές συσκευές. Περισσότερες πληροφορίες μπορείτε να βρείτε στις ιστοσελίδες <http://www.energystar.gov> και <http://www.energystar.gov/powermanagement>.



Σημείωση: Η παραπάνω δήλωση ισχύει μόνο για φορητούς υπολογιστές Acer με αυτοκόλλητο ENERGY STAR στην κάτω δεξιά γωνία του υποστηρίγματος παλάμης.

Ος συντάκτορας της ENERGY STAR, η Acer Inc. κατέληξε ότι αυτό το προϊόν πληροί τις οδηγίες της ENERGY STAR για ενεργειακή αποδοτικότητα.

Το προϊόν αυτό έχει αποσταλεί ενεργοποιημένο για διαχείριση ισχύος.

- Ενεργοποίηση της κατάστασης αναμονής της οθόνης μετά από 15 λεπτά αδράνειας από τον χρήστη.
- Ενεργοποίηση της κατάστασης αναμονής του υπολογιστή μετά από 30 λεπτά αδράνειας από τον χρήστη.
- Επαναφορά του υπολογιστή σε κατάσταση ετοιμότητας από την κατάσταση αναμονής πατώντας το κουμπί ισχύος.
- Περισσότερες ρυθμίσεις διαχείρισης ισχύος είναι διαθέσιμες μέσω του Acer ePower Management.

Συμβουλές και πληροφορίες για άνετη χρήση

Οι χρήστες υπολογιστών ενδέχεται να παραπονούνται για οπτική κόπωση και πονοκεφάλους μετά από παρατεταμένη χρήση. Οι χρήστες διατρέχουν επίσης τον κίνδυνο σωματικού τραυματισμού μετά από πολλές ώρες εργασίας μπροστά από έναν υπολογιστή. Οι μακρές περίοδοι εργασίας, η κακή στάση του σώματος, οι κακές συνήθειες εργασίας, η κόπωση, οι ακατάλληλες συνθήκες εργασίας όπως και άλλοι παράγοντες αυξάνουν σημαντικά τον κίνδυνο σωματικού τραυματισμού.

Η εσφαλμένη χρήση ενός υπολογιστή ενδέχεται να οδηγήσει σε σύνδρομο καρπιαίου σωλήνα, τενοντίτιδα τένοντα, στενωτική τενοντοελυτρίτιδα ή άλλες μυοσκελετικές διαταραχές. Τα ακόλουθα συμπτώματα ενδέχεται να παρουσιαστούν σε χέρια, καρπούς, βραχίονες, ώμους, αυχένα ή πλάτη:

- μούδιασμα ή μία αίσθηση καψίματος ή κνησμού
- άλγος, ερεθισμό ή ευαισθησία
- πόνο, πρήξιμο ή έντονη σφύξη
- δυσκαμψία ή σφίξιμο
- ψυχρότητα ή αδυναμία

Εάν παρουσιάζετε αυτά τα συμπτώματα ή τυχόν άλλη περιοδική ή επίμονη δυσφορία ή/και πόνο που σχετίζεται με τη χρήση υπολογιστή, συμβουλευτείτε αμέσως έναν ιατρό και ενημερώστε το τμήμα υγείας και ασφαλείας της εταιρείας σας.

Η ενότητα που ακολουθεί παρέχει συμβουλές για πιο άνετη χρήση του υπολογιστή.

Προσδιορισμός της ζώνης άνεσης

Προσδιορίστε τη ζώνη άνεσης του σώματός σας ρυθμίζοντας τη γωνία παρατήρησης του μόνιτορ, χρησιμοποιώντας ένα υποπόδιο ή αυξάνοντας το ύψος του καθίσματος ώστε να επιτύχετε μέγιστο βαθμό άνεσης. Τηρήστε τις ακόλουθες συμβουλές:

- να αποφεύγετε την παραμονή σε μία σταθερή θέση του σώματος για μεγάλο χρονικό διάστημα
- να αποφεύγετε να σκύβετε προς τα εμπρός ή/και να γέρνετε προς τα πίσω
- να σηκώνεστε συχνά όρθιοι και να περιφέρεστε τριγύρω ώστε να αφαιρείται η κόπωση των μυών στα κάτω άκρα
- να αναπαύεστε για σύντομα χρονικά διαστήματα ώστε να χαλαρώνει ο αυχένας και οι ώμοι
- να αποφεύγετε το τέντωμα των μυών ή το σήκωμα των ώμων
- να εγκαταστήσετε κατάλληλα την εξωτερική οθόνη, το πληκτρολόγιο και το ποντίκι και σε βολική απόσταση
- εάν παρατηρείτε το μόνιτορ για μεγαλύτερο χρονικό διάστημα από όσο τα έγγραφά σας, τοποθετήστε την οθόνη στο κέντρο του γραφείου σας ώστε να ελαχιστοποιείται η κόπωση του αυχένα

Φροντίζοντας την όρασή σας

Οι πολλές ώρες παρατήρησης, τα ακατάλληλα γυαλιά ή φακοί επαφής, το εκτυπωτικό φως, ο υπερβολικός βαθμός φωτισμού ενός δωματίου, οι οθόνες με κακή εστίαση, τα πολύ μικρά γράμματα και οι οθόνες με χαμηλό βαθμό αντίθεσης μπορούν να καταπονήσουν τα μάτια σας. Οι ενότητες που ακολουθούν παρέχουν συστάσεις περί μείωσης της οπτικής κόπωσης.

Μάτια

- Να ξεκουράζετε τα μάτια σας συχνά.
- Να ξεκουράζετε τα μάτια σας στη διάρκεια συχνών διαλειμμάτων απομακρύνοντας το βλέμμα σας από το μόνιτορ και εστιάζοντάς τα σε κάποιο μακρινό σημείο.
- Να ανοιγοκλείνετε τα μάτια σας συχνά ώστε να παραμένουν υγρά.

Οθόνη

- Να διατηρείτε την οθόνη καθαρή.
- Να κρατάτε το κεφάλι σας σε υψηλότερο σημείο από την πάνω άκρη της οθόνης ώστε τα μάτια σας να κατευθύνονται προς τα κάτω όταν κοιτάζετε το κέντρο της οθόνης.
- Ρυθμίστε τη φωτεινότητα ή/και την αντίθεση της οθόνης σε βολικό επίπεδο για βελτιωμένη δυνατότητα ανάγνωσης του κειμένου και καθαρότητα των γραφικών.
- Να εξαλείψετε το εκτυφλωτικό φως και τις αντανάκλασεις ως εξής:
 - τοποθετώντας την οθόνη με τρόπο ώστε η μία πλευρά της να είναι στραμμένη προς το παράθυρο ή οποιαδήποτε πηγή φωτισμού
 - ελαχιστοποιώντας το φωτισμού του δωματίου με τη βοήθεια κουρτινών, σκιάστρων ή ρολών
 - χρησιμοποιώντας μία πηγή φωτός εργασίας
 - αλλάζοντας τη γωνία παρατήρησης της οθόνης
 - χρησιμοποιώντας ένα φίλτρο μείωσης του εκτυφλωτικού φωτός
 - χρησιμοποιώντας ένα αντιθαμβωτικό γέισο, όπως ένα τεμάχιο χαρτονιού που εκτείνεται από την πάνω άκρη του μπροστινού μέρους της οθόνης
- Να αποφεύγετε τη ρύθμιση της οθόνης σε μία άβολη γωνία παρατήρησης.
- Να αποφεύγετε να στρέψετε το βλέμμα σας σε έντονες πηγές φωτός, όπως ανοιχτά παράθυρα, για μακρές χρονικές περιόδους.

Ανάπτυξη καλών συνθηκών εργασίας

Να υιοθετήσετε τις ακόλουθες συνήθειες εργασίας ώστε η χρήση του υπολογιστή να αποβεί πιο ξεκούραστη και παραγωγική:

- Να προγραμματίζετε σύντομα διαλείμματα σε κανονικά διαστήματα και συχνά.
- Να εκτελείτε ορισμένες ασκήσεις έκτασης.
- Να αναπνέετε καθαρό αέρα όσο πιο συχνά είναι δυνατό.
- Να ασκείστε συχνά και να διατηρείτε ένα υγιές σώμα.



.....

Προειδοποίηση! Δεν συνιστούμε τη χρήση του υπολογιστή σε καναπέ ή κρεβάτι. Εάν αυτό είναι αναπόφευκτο, να εργάζεστε μόνο για μικρά διαστήματα, να κάνετε διαλείμματα συχνά όπως και ορισμένες ασκήσεις έκτασης.



.....

Σημείωση: Για περαιτέρω πληροφορίες, παρακαλώ ανατρέξτε στην ενότητα "Προειδοποιήσεις κανονισμών & ασφαλείας" στη σελίδα 81 του εγχειριδίου με τίτλο **Οδηγός χρήστη του AcerSystem**.

Federal Communications Commission Declaration of Conformity

This device complies with Part 15 of the FCC Rules. Operation is subject to the following two conditions: (1) This device may not cause harmful interference, and (2) This device must accept any interference received, including interference that may cause undesired operation.

The following local manufacturer/importer is responsible for this declaration:

Product name:	Notebook PC
Model number:	LF1
Machine type:	Aspire 6920
SKU number:	Aspire 6920-xxxx ("x" = 0 - 9, a - z, or A - Z)
Name of responsible party:	Acer America Corporation
Address of responsible party:	333 West San Carlos St. San Jose, CA 95110 USA
Contact person:	Acer Representative
Tel:	1-254-298-4000
Fax:	1-254-298-4147
February 29, 2008	



Declaration of Conformity

We,

Acer Computer (Shanghai) Limited
3F, No. 168 Xizang medium road, Huangpu District,
Shanghai, China

Contact Person: Mr. Easy Lai

Tel: 886-2-8691-3089 Fax: 886-2-8691-3000

E-mail: easy_lai@acer.com.tw

Hereby declare that:

Product: Notebook PC

Trade Name: Acer

Model Number: LF1

Machine Type: Aspire 6920

SKU Number: Aspire 6920-xxxx ("x" = 0-9, a ~ z, or A ~ Z)

Is compliant with the essential requirements and other relevant provisions of the following EC directives, and that all the necessary steps have been taken and are in force to assure that production units of the same product will continue comply with the requirements.

EMC Directive 2004/108/EC as attested by conformity with the following harmonized standards:

- EN55022:1998 + A1:2000 + A2:2003, AS/NZS CISPR22:2002, Class B
- EN55024:1998 + A1:2001 + A2:2003
- EN55013:2001 + A1:2003 + A2:2005 (Applied to product with TV function)
- EN55020:2007 (Applied to product with TV function)
- EN61000-3-2:2000 + A2:2005, Class D
- EN61000-3-3:1995 + A1:2001 + A2:2005

Low Voltage Directive 2006/95/EC as attested by conformity with the following harmonized standard:

- EN60950-1:2001 + A11:2004
- EN60065:2002 (Applied to product with TV function)

Council Decision 98/482/EC (CTR21) for pan- European single terminal connection to the Public Switched Telephone Network (PSTN).

RoHS Directive 2002/95/EC on the Restriction of the Use of certain Hazardous Substances in Electrical and Electronic Equipment.

R&TTE Directive 1999/5/EC as attested by conformity with the following harmonized standard:

- Article 3.1(a) Health and Safety
 - EN60950-1:2001+ A11:2004
 - EN50371:2002
- Article 3.1(b) EMC
 - EN301 489-1 V1.4.1
 - EN301 489-3 V1.4.1
 - EN301 489-17 V1.2.1
- Article 3.2 Spectrum Usages
 - EN300 220-3 V1.1.1
 - EN300 328 V1.6.1
 - EN300 440-2 V1.1.2
 - EN301 893 V1.2.3

CE Issued Date: 29 February 2008

Easy Lai
Easy Lai / Director
Acer Computer (Shanghai) Limited

29 Feb 2008
Date

Όλα με τη σειρά τους

Θα επιθυμούσαμε να σας ευχαριστήσουμε που επιλέξατε το φορητό υπολογιστή της Acer με σκοπό την αντιμετώπιση των αναγκών σας για φορητό υπολογιστή.

Οι οδηγοί σας

Για να σας βοηθήσουμε στη χρήση του φορητού υπολογιστή της Acer, έχουμε σχεδιάσει ένα σετ εγχειριδίων χρήσης:



Πρώτα απ' όλα, η αφίσα σας βοηθά να ξεκινήσετε με την εγκατάσταση του υπολογιστή σας.



Ο τυπωμένος **Οδηγός Χρήστη** παρουσιάζει τις βασικές δυνατότητες και λειτουργίες του νέου σας υπολογιστή. Για περισσότερες πληροφορίες όσον αφορά τον τρόπο με τον οποίο ο υπολογιστής μπορεί να σας βοηθήσει να αυξήσετε την παραγωγικότητά σας, ανατρέξτε στον **AcerSystem User's Guide**. Ο οδηγός αυτός περιλαμβάνει λεπτομερείς πληροφορίες σχετικά με θέματα όπως τα βοηθητικά προγράμματα του συστήματος, την επαναφορά δεδομένων, τις επιλογές επέκτασης και την αντιμετώπιση προβλημάτων. Επιπλέον, περιλαμβάνει πληροφορίες σχετικά με την εγγύηση καλής λειτουργίας και τους γενικούς κανονισμούς όπως και τις προειδοποιήσεις ασφάλειας για το φορητό υπολογιστή. Διατίθεται σε μορφή Portable Document Format (PDF) και έχει προεγκατασταθεί στον υπολογιστή σας. Ακολουθήστε τα επόμενα βήματα για την πρόσβαση σε αυτόν.

- 1 Κάντε κλικ στο κουμπί  Έναρξη, στην επιλογή Όλα τα προγράμματα, και στην εντολή AcerSystem.
- 2 Κάντε κλικ στην επιλογή AcerSystem User's Guide.

Σημείωση: Για να δείτε το αρχείο πρέπει να είναι εγκαταστημένο το πρόγραμμα Adobe Acrobat Reader. Αν δεν είναι εγκατεστημένο το Adobe Acrobat Reader στον υπολογιστή σας, η επιλογή του **AcerSystem User's Guide** θα εκτελέσει πρώτα το πρόγραμμα εγκατάστασης του Acrobat Reader. Ακολουθήστε τις οδηγίες στην οθόνη για να ολοκληρώσετε την εγκατάσταση. Για οδηγίες σχετικά με το πώς να χρησιμοποιήσετε το πρόγραμμα Adobe Acrobat Reader, προσπελάστε το μενού **Βοήθεια και Υποστήριξη**.

Βασική φροντίδα και συμβουλές για τη χρήση του υπολογιστή σας

Ενεργοποίηση και απενεργοποίηση του υπολογιστή σας

Για να ενεργοποιήσετε τον υπολογιστή, απλά πατήστε και ελευθερώστε το κουμπί τροφοδοσίας κάτω από την οθόνη LCD δίπλα στα κουμπιά ταχείας εκτέλεσης. Ανατρέξτε στην ενότητα "**Κάτοψη**" στη **σελίδα 15** για τη θέση του κουμπιού ρεύματος.

Για να απενεργοποιήσετε τον υπολογιστή, κάντε ένα από τα ακόλουθα:

- Χρησιμοποιήστε την εντολή Τερματισμός (shutdown) των Windows

Κάντε κλικ στο **Έναρξη**  και στη συνέχεια κλικ στο **Τερματισμός**.

- Χρησιμοποιήστε το κουμπί τροφοδοσίας

Μπορείτε να θέσετε τον υπολογιστή σε λειτουργία αναμονής, πατώντας τον συνδυασμό πλήκτρων συντόμευσης για λειτουργία αναμονής **<Fn> + <F4>**.



Σημείωση: Αν δε μπορείτε να απενεργοποιήσετε κανονικά τον υπολογιστή σας, πατήστε και κρατήστε πατημένο το κουμπί τροφοδοσίας για περισσότερα από τέσσερα δευτερόλεπτα ώστε να απενεργοποιηθεί ο υπολογιστής. Αν απενεργοποιήσετε τον υπολογιστή σας και θέλετε να τον ενεργοποιήσετε ξανά, περιμένετε τουλάχιστον δύο δευτερόλεπτα πριν να τον ανοίξετε.

Φροντίδα του υπολογιστή σας

Ο υπολογιστής σας θα σας εξυπηρετεί καλά αν τον φροντίζετε.

- Μην εκθέτετε τον υπολογιστή άμεσα σε ηλιακό φως. Μην τον τοποθετείτε κοντά σε πηγές θερμότητας, όπως το καλοριφέρ.
- Μην εκθέτετε τον υπολογιστή σε θερμοκρασίες κάτω των 0 °C (32 °F) ή πάνω των 50 °C (122 °F).
- Μην εκθέτετε τον υπολογιστή σε μαγνητικά πεδία.
- Μην εκθέτετε τον υπολογιστή σε βροχή ή υγρασία.
- Μην ρίχνετε νερό ή οποιοδήποτε υγρό στον υπολογιστή.
- Μην εκθέτετε τον υπολογιστή σε ισχυρές συγκρούσεις και δονήσεις.
- Μην εκθέτετε τον υπολογιστή σε σκόνη και βρωμιά.
- Ποτέ μην τοποθετείτε αντικείμενα πάνω στον υπολογιστή για να αποφύγετε την πρόκληση ζημιών.
- Μην χτυπάτε δυνατά την οθόνη του υπολογιστή όταν την κλείνετε.
- Ποτέ μην τοποθετείτε τον υπολογιστή σε ανισόπεδες επιφάνειες.

Φροντίδα του προσαρμογέα (adapter) ρεύματος

Ακολουθούν μερικοί τρόποι φροντίδας του προσαρμογέα (adapter) ρεύματός:

- Μη συνδέετε τον προσαρμογέα σε οποιαδήποτε άλλη συσκευή.
- Μην πατάτε επάνω στο καλώδιο ρεύματος ή τοποθετείτε βαριά αντικείμενα επάνω του. Κατευθύνετε προσεκτικά το καλώδιο ρεύματος και άλλα καλώδια μακριά από μέρη που περνάει κόσμος.
- Όταν βγάζετε το καλώδιο από την πρίζα, μην τραβάτε το ίδιο το καλώδιο, αλλά τραβάτε το φιο.
- Οι συνολικές μετρήσεις ρεύματος του εξοπλισμού που είναι στο ρεύμα δε θα πρέπει να ξεπερνάνε την αντοχή του καλωδίου αν χρησιμοποιείτε επέκταση. Επίσης, η συνολική μέτρηση όλου του εξοπλισμού που είναι συνδεδεμένος σε μια πρίζα τοίχου δε θα πρέπει να ξεπερνάει την αντοχή της ασφάλειας.

Φροντίδα του πακέτου μπαταρίας

Ακολουθούν μερικοί τρόποι για τη φροντίδα του πακέτου μπαταρίας:

- Χρησιμοποιείτε μόνο μπαταρίες ίδιου τύπου για την αντικατάστασή τους. Κλείστε το ρεύμα πριν να αφαιρέσετε ή να αντικαταστήσετε τις μπαταρίες.
- Μην παίζετε με τις μπαταρίες. Κρατήστε τις μακριά από τα παιδιά.
- Πετάξτε τις χρησιμοποιημένες μπαταρίες σύμφωνα με τους τοπικούς κανονισμούς. Ανακυκλώστε τις, όλες, αν είναι δυνατόν.

Καθαρισμός και επισκευή

Όταν καθαρίζετε τον υπολογιστή, ακολουθήστε τα εξής βήματα:

- 1 Κλείστε τον υπολογιστή και αφαιρέστε το πακέτο μπαταρίας.
- 2 Αποσυνδέστε τον προσαρμογέα ρεύματος.
- 3 Χρησιμοποιήστε ένα μαλακό, υγρό πανί. Μη χρησιμοποιείτε υγρά καθαριστικά ή καθαριστικά σε σπρέι.

Αν συμβεί κάποιο από τα παρακάτω:

- Ο υπολογιστής έπεσε στο έδαφος ή υπέστη ζημιά το κεντρικό μέρος;
- Ο υπολογιστής δε λειτουργεί κανονικά.

Παρακαλούμε ανατρέξτε στην ενότητα "**Συχνές ερωτήσεις**" στη **σελίδα 42**.

Πληροφορίες σχετικά με την ασφάλεια και την άνεσή σας	iii
Οδηγίες περί ασφαλείας	iii
Επιπλέον πληροφορίες ασφαλείας	viii
Περιβάλλον λειτουργίας	viii
Ιατρικές συσκευές	viii
Οχήματα	ix
Δυνητικά εκρηκτικά περιβάλλοντα	x
Κλήσεις έκτακτης ανάγκης	x
Οδηγίες περί διάθεσης	xi
Συμβουλές και πληροφορίες για άνετη χρήση	xii
Federal Communications Commission Declaration of Conformity	xv
Όλα με τη σειρά τους	xvii
Οι οδηγοί σας	xvii
Βασική φροντίδα και συμβουλές για τη χρήση του υπολογιστή σας	xviii
Ενεργοποίηση και απενεργοποίηση του υπολογιστή σας	xviii
Φροντίδα του υπολογιστή σας	xviii
Φροντίδα του προσαρμογέα (adapter) ρεύματος	xix
Φροντίδα του πακέτου μπαταρίας	xix
Καθαρισμός και επισκευή	xix
Acer Empowering Technology	1
Εκτέλεση Acer Empowering Technology	1
Κωδικός πρόσβασης του Empowering Technology	3
Acer eAudio Management	5
Acer ePower Management	6
Acer eDataSecurity Management (σε επιλεγμένα μοντέλα)	9
Acer eRecovery Management	11
Acer eSettings Management	13
Windows Mobility Center	14
Μια ξενάγηση του φορητού υπολογιστή Acer	15
Κάτοψη	15
Πρόσοψη με το καπάκι κλειστό	17
Αριστερή πλευρά	18
Δεξιά πλευρά	19
Πίσω πλευρά	20
Άποψη βάσεως	21
Προδιαγραφές	22
Ενδείξεις	24
Κουμπιά ταχείας εκτέλεσης	25
Επιφάνεια Αφής	26
Βασικά πράγματα για το μαξιλαράκι αφής	26
Χρήση του πληκτρολογίου	28
Πλήκτρα προστασίας και ενσωματωμένο αριθμητικό υποπληκτρολόγιο	28
Πλήκτρα Windows	29
Πλήκτρα συντόμευσης	31
Ειδικό Πλήκτρο	32

Περιεχόμενα

Εκτίναξη του συρταριού της μονάδας οπτικού δίσκου (CD ή DVD)	33
Χρήση μιας κλειδαριάς ασφαλείας	33
Ήχος	34
Τούμπα	34
Acer PureZone	34
Χρήση Dolby Home Theater για περιβάλλοντα/πολυκάναλο ήχο	35
Κονσόλα πολυμέσων Acer CineDash	36
Βίντεο	38
Οθόνη 16:9	38
Χρήση των βοηθητικών προγραμμάτων	39
Acer Bio-Protection (σε επιλεγμένα μοντέλα)	39
Acer GridVista (συμβατό με απεικόνιση διπλής οθόνης)	40
Launch Manager	41
Συχνές ερωτήσεις	42
Αίτηση επισκευής	45
Εγγύηση Διεθνή Ταξιδιώτη (International Travelers Warranty; ITW)	45
Πριν να τηλεφωνήσετε	45
Συστοιχία μπαταριών	46
Χαρακτηριστικά συστοιχίας μπαταριών	46
Μεγιστοποίηση της ωφέλιμης ζωής της μπαταρίας	46
Τοποθέτηση και αφαίρεση συστοιχίας μπαταριών	48
Φόρτιση μπαταρίας	48
Έλεγχος στάθμης φόρτισης μπαταρίας	49
Βελτιστοποίηση ωφέλιμης ζωής μπαταρίας	49
Προειδοποίηση χαμηλής φόρτισης μπαταρίας	49
Acer Arcade Deluxe	51
Γενικά στοιχεία ελέγχου	52
Στοιχεία ελέγχου πλοήγησης	52
Στοιχεία ελέγχου αναπαραγωγής	52
Κινηματογράφος	52
Ταινίες:	52
Βίντεο:	53
Αναπαραγωγή ενός αρχείου βίντεο:	53
Πρόσφατα βίντεο:	54
HomeMedia	54
Για προχωρημένους	54
Αυτόματη ενημέρωση:	54
Άλμπουμ	57
Επεξεργασία εικόνων	57
Ρυθμίσεις παρουσίασης	57
Στιγμιότυπο	58
Μουσική	58
Λειτουργία παρασκηνίου	58
Για να πάρετε το φορητό PC μαζί σας	59

Αποσύνδεση από το γραφείο	59
Μετακίνηση	59
Προετοιμασία του υπολογιστή	59
Τι να φέρετε στις συναντήσεις	60
Μεταφορά του υπολογιστή σπίτι	60
Προετοιμασία του υπολογιστή	60
Τι να φέρετε μαζί σας	61
Τι να λάβετε ειδικά υπόψη	61
Εγκατάσταση ενός γραφείου στο σπίτι	61
Ταξίδι με τον υπολογιστή	61
Προετοιμασία του υπολογιστή	61
Τι να φέρετε μαζί σας	62
Τι να λάβετε ειδικά υπόψη	62
Διεθνή ταξίδια με τον υπολογιστή	62
Προετοιμασία του υπολογιστή	62
Τι να φέρετε μαζί σας	62
Τι να λάβετε ειδικά υπόψη	63
Ασφάλεια του υπολογιστή σας	63
Χρήση μιας κλειδαριάς ασφαλείας	63
Χρήση κωδικών πρόσβασης	63
Καταχώριση κωδικών πρόσβασης	64
Καθορισμός κωδικών πρόσβασης	64
Επέκταση μέσω των επιλογών	65
Επιλογές συνδεσιμότητας	65
Μόντεμ φαξ/δεδομένων	65
Ενσωματωμένη δυνατότητα δικτύου	66
Θύρα υπέρυθρων καταναλωτή (CIR)	66
Universal Serial Bus (USB)	67
Διεπαφή πολυμέσων υψηλής ευκρίνειας	67
ExpressCard	68
Εγκατάσταση μνήμης	69
Σύνδεση των καλωδίων TV και εισόδου σήματος AV (σε επιλεγμένα μοντέλα)	70
Βοηθητικό πρόγραμμα BIOS	73
Σειρά εκκίνησης	73
Ενεργοποίηση της λειτουργίας disk-to-disk recovery (επανόρθωση δίσκου σε δίσκο)	73
Κωδικός πρόσβασης	73
Χρήση λογισμικού	74
Αναπαραγωγή ταινιών DVD	74
Διαχείριση ενέργειας	75
Acer eRecovery Management	76
Εγγραφή εφεδρικού δίσκου	77
Δημιουργήστε ένα αντίγραφο ασφαλείας χρήστη	77
Διαχείριση αντιγράφων ασφαλείας χρήστη	78
Επαναφορά	78
Αντιμετώπιση προβλημάτων στον υπολογιστή μου	79

Συμβουλές αντιμετώπισης προβλημάτων	79
Μηνύματα σφαλμάτων	79
Προειδοποιήσεις κανονισμών & ασφαλείας	81
Ανακοίνωση FCC	81
Ανακοινώσεις για μόντεμ	82
Δήλωση συμμόρφωσης λείζερ	83
Δήλωση εικονοστοιχείου LCD	83
Δήλωση προστασίας πνευματικών δικαιωμάτων Macrovision	83
Ρυθμιστική δήλωση ραδιοσυσκευής	84
Γενικά	84
Ευρωπαϊκή Ένωση (ΕΕ)	84
Η απαίτηση ασφάλειας FCC RF	85
Καναδάς - Χαμηλής ισχύος συσκευές ραδιοεπικοινωνιών που δε χρειάζονται άδεια (RSS-210)	86
LCD panel ergonomic specifications	87
Ευρετήριο	88

Acer Empowering Technology

Η γραμμή εργαλείων Empowering Technology διευκολύνει την πρόσβασή σας στις συχνά χρησιμοποιούμενες λειτουργίες όπως και στη διαχείριση του νέου σας συστήματος της Acer. Ενεργοποιήστε πιέζοντας το πλήκτρο Empowering, παρέχει πρόσβαση στα ακόλουθα βοηθητικά προγράμματα:



Σημείωση: Το περιεχόμενο που ακολουθεί παρατίθεται για λόγους παραπομπής και μόνο. Οι πραγματικές προδιαγραφές του προϊόντος ενδέχεται να διαφέρουν.

- Το **Acer eAudio Management** επιτρέπει τον εύκολο χειρισμό των βελτιστοποιημένων ακουστικών εφέ Dolby Home Theater στο σύστημά σας.
- Το **Acer ePower Management** βελτιστοποιεί τη χρήση της μπαταρίας μέσω προσαρμόσιμων προγραμμάτων τροφοδοσίας.
- Το **Acer eDataSecurity Management** προστατεύει τα δεδομένα μέσω κωδικών πρόσβασης και κρυπτογράφησης (σε επιλεγμένα μοντέλα).
- Το **Acer eRecovery Management** εκτελεί διαδικασίες πλήρους εφεδρείας και επανόρθωσης των δεδομένων με ευελιξία και αξιοπιστία.
- Το **Acer eSettings Management** διευκολύνει την πρόσβαση στις πληροφορίες του συστήματος και την επιλογή των ρυθμίσεων.



Για περαιτέρω πληροφορίες, κάντε δεξιό κλικ στη γραμμή εργαλείων του Empowering Technology, ακολουθώντας επιλέξτε τη λειτουργία **Βοήθεια**. Για βοήθεια σε ένα συγκεκριμένο βοηθητικό πρόγραμμα, εκτελέστε το βοηθητικό πρόγραμμα και κάντε κλικ στο εικονίδιο  στο κάτω μέρος του ενεργού παραθύρου.

Εκτέλεση Acer Empowering Technology

Για να εκτελέσετε το Acer Empowering Technology:

- 1 Πιέστε το πλήκτρο Empowering για να εμφανιστεί η γραμμή εργαλείων του Acer Empowering Technology στην επιφάνεια εργασίας.
- 2 Για απόκρυψη της γραμμής εργαλείων, πιέστε ξανά το πλήκτρο Empowering ή κάντε κλικ στο κουμπί απόκρυψης  στη γραμμή εργαλείων.

Μπορείτε, επίσης, να εκτελέσετε το Acer Empowering Technology εκτελώντας το πρόγραμμα από την ομάδα προγραμμάτων του Acer Empowering Technology στο μενού Έναρξη ή κάνοντας διπλό κλικ στο εικονίδιο,  εάν έχετε δημιουργήσει

συντόμευση στην επιφάνεια εργασίας.

Για να εκτελέσετε τις εφαρμογές του Acer Empowering Technology:

- 1 Στη γραμμή εργαλείων του Acer Empowering Technology, κάντε κλικ στο εικονίδιο που αντιστοιχεί στην εφαρμογή που επιθυμείτε να εκτελέσετε.
- 2 Όταν μετακινήσετε το ποντίκι πάνω στο εικονίδιο μιας εφαρμογής, εμφανίζεται ένα γρήγορο μενού κάτω από τη γραμμή εργασίας. Το γρήγορο μενού επιτρέπει την εκτέλεση ορισμένων εργασιών απλά και γρήγορα.

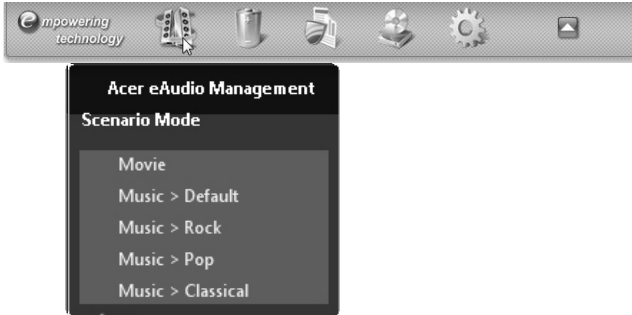

- 3 Μπορείτε, επίσης, να εκτελέσετε την εφαρμογή επιλέγοντάς την από την ομάδα προγραμμάτων του Acer Empowering Technology στο μενού Έναρξη.



Σημείωση: Μπορείτε, επίσης, να κάνετε διπλό κλικ ή δεξιό κλικ 

για να εκτελέσετε το Acer eAudio Management και δεξιό κλικ  για να εκτελέσετε το Acer ePower Management από το συρτάρι του συστήματος.

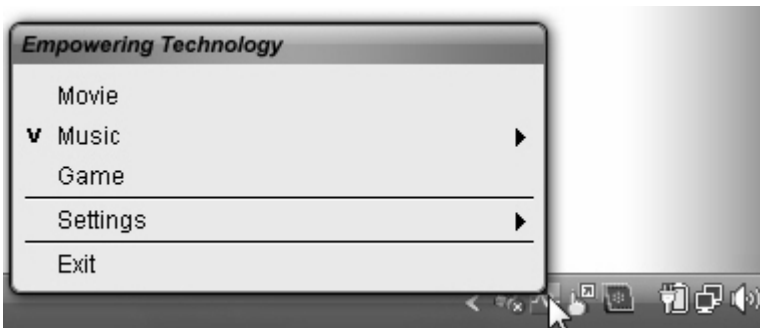

Κωδικός πρόσβασης του Empowering Technology

Πρέπει να καθορίσετε τον κωδικό πρόσβασης του Empowering Technology για να χρησιμοποιήσετε τη δυνατότητα προστασίας μέσω κωδικού πρόσβασης του Acer eRecovery Management για την προστασία των δεδομένων σας.

Για να καθορίσετε τον κωδικό πρόσβασης του Empowering Technology:

- 1 Εκτελέστε το Acer eRecovery Management.
- 2 Κάντε κλικ στην καρτέλα Επαναφορά.
- 3 Κάντε κλικ στο **Ρυθμίσεις κωδικού πρόσβασης**. Αναδύεται το πλαίσιο διαλόγου του κέντρου κωδικών πρόσβασης του Empowering Technology.
- 4 Κάντε κλικ στο **Δημιουργία νέου κωδικού πρόσβασης**.



- 5 Στο πλαίσιο διαλόγου Δημιουργία νέου κωδικού πρόσβασης, πληκτρολογήστε και επιβεβαιώστε τον κωδικό πρόσβασης στα κατάλληλα πλαίσια. Ο κωδικός πρόσβασης θα πρέπει να διαθέτει τουλάχιστον 4 και το ανώτερο 12 χαρακτήρες.
- 6 Καταχωρήστε μια υπόδειξη κωδικού που θα σας διευκολύνει να θυμάστε το δικό σας κωδικό πρόσβασης.
- 7 Βεβαιωθείτε ότι έχετε επιλέξει το πλαίσιο **Χρήση για Acer eRecovery Management**.

4

- 8 Κάντε κλικ στο **OK** για να καθορίσετε τον κωδικό πρόσβασης.

Create a New Password

New Password: **** (4-12 characters)

Confirm Password: ****

Password Hint: acer

Use for Acer eRecovery Management

OK Cancel

Acer eAudio Management

Το Acer eAudio Management επιτρέπει τον εύκολο χειρισμό των βελτιστοποιημένων ακουστικών εφέ Dolby Home Theater στο σύστημά σας. Επιλέξτε τη λειτουργία **Ταινία** ή **Παιχνίδι** για να βιώσετε τον εκπληκτικό ρεαλισμό της ακουστικής εξέδου 5,1 καναλιών από τα ηχεία του συστήματός σας μέσω τεχνολογίας Dolby Surround. Μέσω της λειτουργίας **Μουσική**, απολαμβάνετε τα αγαπημένα σας μουσικά κομμάτια, με ζωντανή λεπτομέρεια.



(Surround On)



(Surround On)



(Surround On)

Για να επιλέξετε τη συσκευή αναπαραγωγής, κάντε κλικ στο εικονίδιο  στην πάνω δεξιά πλευρά του παραθύρου του Acer eAudio Management.



Acer ePower Management

Το Acer ePower Management διαθέτει μια απλούστατη διεπαφή χρήστη για τη ρύθμιση των παραμέτρων των επιλογών διαχείρισης ενέργειας. Για να αποκτήσετε πρόσβαση σε αυτό το βοηθητικό πρόγραμμα, επιλέξτε **Acer ePower Management** από τη γραμμή εργαλείων Empowering Technology, εκκινήστε το πρόγραμμα από την ομάδα προγραμμάτων Acer Empowering Technology στο μενού Έναρξη ή κάντε δεξιά κλικ στο εικονίδιο τροφοδοσίας των Windows στο συρτάρι του συστήματος και επιλέξτε **Acer ePower Management**.

Χρήση προγραμμάτων τροφοδοσίας

Το Acer ePower Management διαθέτει τρία προκαθορισμένα προγράμματα τροφοδοσίας: **Ισορροπημένες**, **Υψηλές επιδόσεις** και **Εξοικονόμηση ενέργειας**.

Προβάλλετε και επιλέξτε τις ρυθμίσεις των λειτουργιών **Τροφοδοσία μπαταρίας** και **Τροφοδοσία ρεύματος** κάνοντας κλικ στις κατάλληλες καρτέλες. Για περαιτέρω επιλογές, κάντε κλικ  στο βοηθητικό πρόγραμμα Acer ePower Management ή κάντε δεξιά κλικ στο εικονίδιο τροφοδοσίας των Windows στο συρτάρι του συστήματος και επιλέξτε **Επιλογές τροφοδοσίας**.

Μπορείτε επίσης να δημιουργήσετε προσαρμοσμένα προγράμματα τροφοδοσίας. Μπορείτε να δημιουργήσετε, να αλλάξετε, να επεξεργαστείτε, να διαγράψετε και να επαναφέρετε προγράμματα τροφοδοσίας, όπως περιγράφεται κατωτέρω.

Για να δημιουργήσετε ένα νέο πρόγραμμα τροφοδοσίας:

Η δημιουργία προσαρμοσμένων προγραμμάτων τροφοδοσίας επιτρέπει την αποθήκευση και γρήγορη μετάβαση σε μία προσαρμοσμένη ομάδα επιλογών τροφοδοσίας.

- 1 Κάντε κλικ στην επιλογή **Νέο πρόγραμμα τροφοδοσίας** ή στο εικονίδιο .
- 2 Καταχωρήστε ένα όνομα για το νέο πρόγραμμα τροφοδοσίας σας.
- 3 Επιλέξτε ένα προκαθορισμένο πρόγραμμα τροφοδοσίας όπου θα βασίσετε το προσαρμοσμένο πρόγραμμά σας.
- 4 Εάν απαιτείται, αλλάξτε τις ρυθμίσεις οθόνης, ύπνου και αδρανοποίησης που επιθυμείτε να χρησιμοποιεί ο υπολογιστής σας.
- 5 Κάντε κλικ στο **OK** για να αποθηκεύσετε το νέο πρόγραμμα τροφοδοσίας σας.

Για να μεταβείτε σε διαφορετικό πρόγραμμα τροφοδοσίας:

- 1 Μετακινήστε το ποντίκι πάνω στην εφαρμογή Acer ePower Management στη γραμμή εργαλείων του Acer Empowering Technology. Εμφανίζεται το γρήγορο μενού. 
- Επιλέξτε το πρόγραμμα τροφοδοσίας στο οποίο επιθυμείτε να μεταβείτε.

- Μπορείτε, επίσης, να αλλάζετε πρόγραμμα τροφοδοσίας εκτελώντας την εφαρμογή Acer ePower Management.
Επιλέξτε το πρόγραμμα τροφοδοσίας στο οποίο επιθυμείτε να μεταβείτε, ακολούθως κάντε κλικ στο **Εφαρμογή**.

Για να επεξεργαστείτε ένα πρόγραμμα τροφοδοσίας:

Η επεξεργασία ενός προγράμματος τροφοδοσίας σας επιτρέπει να επιλέξετε τις ρυθμίσεις του συστήματος, όπως Φωτεινότητα LCD, Ταχύτητα CPU και Λειτουργία τροφοδοσίας γραφικών (σε επιλεγμένα μοντέλα).

- Μεταβείτε στο πρόγραμμα τροφοδοσίας που επιθυμείτε να επεξεργαστείτε.
- Επιλέξτε τις ρυθμίσεις όπως απαιτείται.
- Κάντε κλικ στο **Εφαρμογή** ή **Αποθήκευση** για να αποθηκεύσετε τις νέες ρυθμίσεις σας.



Σημείωση: Μπορείτε να επιστρέψετε στις προεπιλεγμένες ρυθμίσεις των προκαθορισμένων προγραμμάτων τροφοδοσίας κάνοντας κλικ στο κουμπί **Επαναφορά**.

Για να διαγράψετε ένα πρόγραμμα τροφοδοσίας:

Δεν μπορείτε να διαγράψετε το πρόγραμμα τροφοδοσίας που χρησιμοποιείτε επί του παρόντος. Το ενεργό πρόγραμμα τροφοδοσίας επισημαίνεται με  στην πάνω αριστερή γωνία του εικονιδίου του προγράμματος τροφοδοσίας. Εάν επιθυμείτε να διαγράψετε το ενεργό πρόγραμμα τροφοδοσίας, μεταβείτε πρώτα σε κάποιο άλλο.

- Επιλέξτε το πρόγραμμα τροφοδοσίας το οποίο επιθυμείτε να διαγράψετε.
- Κάντε κλικ στο εικονίδιο, Διαγραφή προγράμματος τροφοδοσίας. 



Σημείωση: Δεν μπορείτε να διαγράψετε τα προκαθορισμένα προγράμματα τροφοδοσίας, αλλά μπορείτε να τροποποιήσετε τις ρυθμίσεις των προκαθορισμένων προγραμμάτων τροφοδοσίας.

Κατάσταση μπαταρίας

- Το γρήγορο μενού εμφανίζει την υπόλοιπη διάρκεια φόρτισης της μπαταρίας βάσει της τρέχουσας χρήσης.
- Μπορείτε, επίσης, να εκτελέσετε την εφαρμογή Acer ePower Management και να ανατρέξετε στον πίνακα Κατάσταση μπαταρίας, που βρίσκεται ακριβώς κάτω από τα προγράμματα τροφοδοσίας.

- 3 Κάντε κλικ στην καρτέλα Μπαταρία για να δείτε την υπόλοιπη διάρκεια φόρτισης της μπαταρίας, την κατάσταση μπαταρίας και την υπόλοιπη διάρκεια φόρτισης της μπαταρίας στις λειτουργίες αναμονής και αδρανοποίησης.



Acer eDataSecurity Management

(σε επιλεγμένα μοντέλα)

Το Acer eDataSecurity Management είναι ένα βοηθητικό πρόγραμμα κρυπτογράφησης που προστατεύει τα αρχεία σας από την πρόσβαση μη εξουσιοδοτημένων ατόμων σε αυτά. Είναι κατάλληλα ενσωματωμένο στο Windows Explorer ως επέκταση φλοιού για γρήγορη κρυπτογράφηση/αποκρυπτογράφηση των δεδομένων και υποστηρίζει επίσης κρυπτογράφηση αρχείων εν κινήσει για τα Lotus Notes και Microsoft Outlook.

Την πρώτη φορά που θα το χρησιμοποιήσετε, ο οδηγός εγκατάστασης Acer eDataSecurity Management θα σας ζητήσει να δημιουργήσετε τον Κύριο κωδικό πρόσβασης. Θα χρησιμοποιήσετε αυτόν τον κωδικό πρόσβασης για να αποκτήσετε πρόσβαση στο PSD (Personal Secure Disk). Μπορείτε, επίσης, να χρησιμοποιήσετε τον Κύριο κωδικό πρόσβασης για την κρυπτογράφηση/ αποκρυπτογράφηση αρχείων ως προεπιλογή.

Εάν καθορίσατε έναν διαφορετικό κωδικό πρόσβασης για την κρυπτογράφηση ενός αρχείου, αλλά ξεχάσατε τον κωδικό πρόσβασης, μπορείτε να χρησιμοποιήσετε τον Κύριο κωδικό πρόσβασης για την αποκρυπτογράφηση του αρχείου.



The screenshot shows a window titled "Acer eDataSecurity Management" with the following content:

Create Master Password

The Master Password serves two purposes:

-  (1) To grant access to the Personal Secure Disk.
-  (2) To provide you with a "last resort" to decrypt any files previously encrypted.

Please record and keep it in a secure place, and never disclose it to anyone else.

Enter Master Password:

Confirm password:

Password Rules

powered by 

Next



Σημείωση: Ο κωδικός πρόσβασης που χρησιμοποιείται για την κωδικοποίηση ενός αρχείου είναι το μοναδικό κλειδί που χρειάζεται το σύστημα για την αποκωδικοποίησή του. Εάν χάσετε τον κωδικό πρόσβασης, ο Κύριος κωδικός πρόσβασης είναι το μοναδικό άλλο κλειδί με το οποίο μπορείτε να αποκρυπτογραφήσετε το αρχείο. Εάν χάσετε και τους δύο κωδικούς πρόσβασης, δεν υπάρχει πλέον κανείς άλλος τρόπος να αποκωδικοποιήσετε το κωδικοποιημένο αρχείο!
Βεβαιωθείτε για την ασφάλεια όλων των σχετικών κωδικών ασφαλείας!



Acer eRecovery Management

Το Acer eRecovery Management είναι ένα ευέλικτο βοηθητικό πρόγραμμα εφεδρείας. Επιτρέπει την εκτέλεση πλήρους ή επαυξητικής εφεδρείας, την εγγραφή της προεπιλεγμένης εργοστασιακής εικόνας σε οπτικό δίσκο και την επαναφορά από αντίγραφα ασφαλείας δημιουργήσατε παλαιότερα ή την επανεγκατάσταση εφαρμογών και προγραμμάτων οδήγησης. Ως προεπιλογή, τα αντίγραφα ασφαλείας που δημιουργεί ο χρήστης αποθηκεύονται στη μονάδα D:\.

Το Acer eRecovery Management σας παρέχει τα ακόλουθα:

- Εφεδρεία:
 - Δημιουργία αντιγράφων ασφαλείας της εργοστασιακής προεπιλογής σε CD/DVD
 - Δημιουργία αντιγράφων ασφαλείας των προγραμμάτων οδήγησης και των εφαρμογών σε CD/DVD
 - Δημιουργία αντιγράφου ασφαλείας χρήστη
 - Διαχείριση αντιγράφων ασφαλείας χρήστη
- Επαναφορά:
 - Επαναφορά συστήματος στην εργοστασιακή προεπιλογή
 - Επανεγκατάσταση εφαρμογών/προγραμμάτων οδήγησης
 - Επαναφορά συστήματος από το αντίγραφο ασφαλείας χρήστη
 - Ρυθμίσεις κωδικού πρόσβασης

Πρέπει πρώτα να καθορίσετε τον κωδικό πρόσβασης του Empowering Technology για να χρησιμοποιήσετε τη δυνατότητα προστασίας μέσω κωδικού πρόσβασης του Acer eRecovery Management για την προστασία των δεδομένων σας. Για να καθορίσετε τον κωδικό πρόσβασης, ανατρέξτε στην ενότητα "**Κωδικός πρόσβασης του Empowering Technology**".



Για περαιτέρω πληροφορίες, παρακαλούμε ανατρέξτε στην ενότητα "**Acer eRecovery Management**" στη σελίδα 76 του εγχειριδίου με τίτλο **Οδηγός χρήστη του Acer System**.



Σημείωση: Εάν στη συσκευασία του υπολογιστή σας δεν περιλαμβάνεται CD Επαναφοράς ή CD Συστήματος, παρακαλούμε χρησιμοποιήστε την εργοστασιακή προεπιλογή εφεδρείας του Acer eRecovery Management για την εγγραφή αντιγράφου ασφαλείας σε CD ή DVD. Προς διασφάλιση του καλύτερου δυνατού αποτελέσματος κατά την επαναφορά του συστήματός σας χρησιμοποιώντας CD ή το Acer eRecovery Management, αποσυνδέστε όλα τα περιφερειακά (εκτός του εξωτερικού Acer ODD, εάν ο υπολογιστής διαθέτει τέτοια μονάδα) περιλαμβανομένου του Acer ezDock.

Windows Mobility Center



Το Windows Mobility Center συλλέγει τις ρυθμίσεις-κλειδιά του συστήματος που σχετίζονται με φορητό υπολογιστή σε μία θέση που είναι εύκολο να εντοπιστεί, ώστε να μπορείτε να ρυθμίσετε τις παραμέτρους του συστήματος Acer που ταιριάζουν στην περίπτωση καθώς αλλάζετε τοποθεσίες, δίκτυα ή δραστηριότητες. Οι ρυθμίσεις περιλαμβάνουν φωτεινότητα οθόνης, ένταση, πρόγραμμα τροφοδοσίας, ενεργοποίηση/απενεργοποίηση ασύρματου δικτύου, ρυθμίσεις εξωτερικής οθόνης, κατάσταση συγχρονισμού και ρυθμίσεις παρουσίασης.

Το Windows Mobility Center περιλαμβάνει επίσης ρυθμίσεις ειδικές της Acer όπως ενεργοποίηση ή απενεργοποίηση επισκόπησης φακέλων κοινής χρήσης/υπηρεσίας κοινής χρήσης, Προσθήκη συσκευής Bluetooth (εάν υπάρχει) και συντόμευση σε οδηγό χρήστη, προγράμματα οδήγησης και βοηθητικά προγράμματα της Acer.

Για να εκκινήσετε το Windows Mobility Center:

- Χρησιμοποιήστε το πλήκτρο συντόμευσης <Windows> + <X>.
- Εκκινήστε το Windows Mobility Center από τον Πίνακα ελέγχου.
- Εκκινήστε το Windows Mobility Center από την ομάδα προγραμμάτων Παρελκόμενα στο μενού Έναρξη.
- Εκτελέστε το Windows Mobility Center κάνοντας δεξιό κλικ  στο συρτάρι του συστήματος και επιλέξτε **Windows Mobility Center**.

Μια ξενάγηση του φορητού υπολογιστή Acer

Μετά από την εγκατάσταση του υπολογιστή όπως απεικονίζεται στην αφίσα, θα σας περιγράψουμε τα διάφορα μέρη του νέου σας φορητού υπολογιστή της Acer.

Κάτοψη

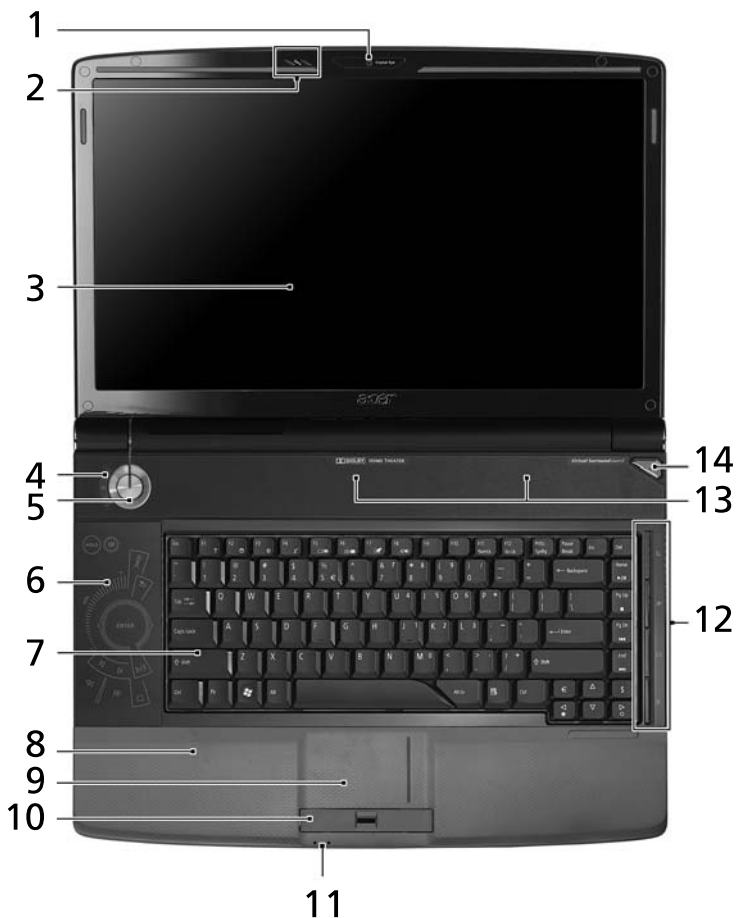







#	Εικονίδιο	Στοιχείο	Περιγραφή
1		Acer Crystal Eye	Κάμερα Web για επικοινωνία βίντεο.

#	Εικονίδιο	Στοιχείο	Περιγραφή
2		Acer PureZone	Δύο εσωτερικά στερεοφωνικά μικρόφωνα για ηχογραφήσεις.
3		Οθόνη απεικόνισης	Αποκαλούμενη επίσης Οθόνη Υγρών Κρυστάλλων (Liquid-Crystal Display; LCD), απεικονίζει την έξοδο του υπολογιστή.
4		Ενδεικτικές λυχνίες κατάστασης	Δίοδοι φωτοεκπομπής (Light-Emitting Diodes; LEDs) οι οποίες ανάβουν για να δηλώσουν την κατάσταση των λειτουργιών του υπολογιστή και των διαφόρων εξαρτημάτων. Ανατρέξτε στην ενότητα "Ενδείξεις" στη σελίδα 24 για περισσότερες λεπτομέρειες.
5		Κουμπί τροφοδοσίας	Ενεργοποιεί και απενεργοποιεί τον υπολογιστή.
6		Κονσόλα πολυμέσων CineDash	Η κονσόλα πολυμέσων CineDash είναι μια διεπαφή ψυχαγωγίας ευαίσθητη στην αφή.
7		Πληκτρολόγιο	Χρησιμοποιείται για την καταχώρηση δεδομένων στον υπολογιστή.
8		Στήριγμα παλάμης	Άνετος χώρος στήριξης των χεριών κατά τη χρήση του υπολογιστή.
9		Ταμπλέτα αφής	Συσκευή κατάδειξης ευαίσθητη στην αφή που λειτουργεί ως ποντίκι υπολογιστή.
10		Κουμπιά κλικ (αριστερό, κεντρικό* και δεξιό)	Το κουμπί, αριστερό και δεξιό, λειτουργούν σαν τα κουμπιά, αριστερό και δεξιό, του ποντικιού. Το κεντρικό κουμπί εξυπηρετεί ως συσκευή ανάγνωσης δακτυλικών αποτυπωμάτων Acer Bio-Protection που υποστηρίζει λειτουργία ελέγχου 4 διευθύνσεων Acer FingerNav (σε επιλεγμένα μοντέλα).
11		Ενδεικτικές λυχνίες κατάστασης	Δίοδοι φωτοεκπομπής (Light-Emitting Diodes; LEDs) οι οποίες ανάβουν για να δηλώσουν την κατάσταση των λειτουργιών του υπολογιστή και των διαφόρων εξαρτημάτων. Ανατρέξτε στην ενότητα "Ενδείξεις" στη σελίδα 24 για περισσότερες λεπτομέρειες.
12		Κουμπί ταχείας εκτέλεσης	Κουμπί για την εκτέλεση συχνά χρησιμοποιούμενων προγραμμάτων. Ανατρέξτε στην ενότητα "Κουμπί ταχείας εκτέλεσης" στη σελίδα 25 για περισσότερες λεπτομέρειες.
13		Ηχεία	Η στερεοφωνική έξοδος ήχου παρέχεται μέσω 5,1 ηχείων.
14		Πλήκτρο ενεργοποίησης	Εκκίνηση της τεχνολογίας ενεργοποίησης της Acer.







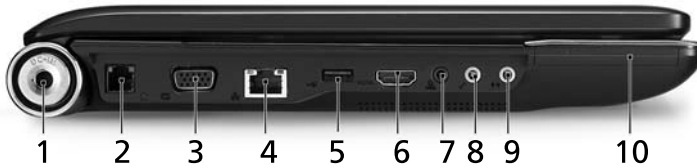

Πρόσοψη με το καπάκι κλειστό



#	Εικονίδιο	Στοιχείο	Περιγραφή
1		Δέκτης CIR	Λαμβάνει σήματα από τηλεχειριστήριο.
2	    	Αναγνώστης καρτών 6-σε-1	Δέχεται Secure Digital (SD), MultiMediaCard (MMC), MultiMediaCard Plus (MMCplus), Memory Stick (MS), Memory Stick PRO (MS PRO) και xD-Picture Card (xD).



Αριστερή πλευρά



#	Εικονίδιο	Στοιχείο	Περιγραφή
1		Τζακ εισόδου συνεχούς ρεύματος (DC)	Συνδέεται σε προσαρμογέα εναλλασσόμενου ρεύματος (AC).
2		Θύρα μόντεμ (RJ-11)	Συνδέεται σε τηλεφωνική γραμμή.
3		Θύρα εξωτερικής οθόνης απεικόνισης (VGA)	Συνδέεται σε συσκευή απεικόνισης (π.χ. εξωτερικό μόνιτορ, προβολέα LCD).
4		Θύρα Ethernet (RJ-45)	Συνδέεται σε δίκτυο Ethernet 10/100.
5		Θύρα USB 2.0	Συνδέονται σε συσκευές USB 2.0 (π.χ. ποντίκι USB, κάμερα USB).
6	HDMI	Θύρα HDMI	Υποστηρίζει συνδέσεις ψηφιακού βίντεο υψηλής ανάλυσης (σε επιλεγμένα μοντέλα).
7		Βύσμα (τζακ) ακουστικών/ηχείων/γραμμής εξόδου με υποστήριξη S/PDIF	Συνδέεται σε συσκευές με γραμμή εξόδου ακουστικού σήματος (π.χ. ηχεία, ακουστικά).
8		Βύσμα (τζακ) μικροφώνου	Δέχεται είσοδο από εξωτερικά μικρόφωνα.
9		Βύσμα (τζακ) γραμμής εισόδου	Δέχεται συσκευές με γραμμή εισόδου ακουστικού σήματος (π.χ. συσκευή αναπαραγωγής ήχου από CD, στερεοφωνικό γουόκμαν).
10	ExpressCard / 54	Υποδοχή κάρτας ExpressCard/54	Δέχεται μία υπομονάδα ExpressCard/54.

Δεξιά πλευρά



#	Εικονίδιο	Στοιχείο	Περιγραφή
1		Μονάδα οπτικού δίσκου	Εσωτερική μονάδα οπτικού δίσκου, δέχεται CD ή DVD.
2		Φωτεινός ενδείκτης πρόσβασης οπτικού δίσκου	Ανάβει κατά την ενεργοποίηση της μονάδας οπτικού δίσκου.
3		Κουμπί εκτίναξης της μονάδας οπτικού δίσκου	Χρησιμοποιείται για την εκτίναξη του συρταριού της μονάδας οπτικού δίσκου από τη μονάδα.
4		Οπή έκτακτης εκτίναξης	Εκτίναξη του συρταριού της μονάδας οπτικού δίσκου όταν ο υπολογιστής είναι απενεργοποιημένος.
5		Τρεις θύρες USB 2.0	Συνδέονται σε συσκευές USB 2.0 (π.χ. ποντίκι USB, κάμερα USB).
6		Θύρα εισόδου TV	Δέχεται σήματα εισόδου από αναλογικούς/ψηφιακούς δέκτες TV (σε επιλεγμένα μοντέλα).
7		Υποδοχή λουκέτου τύπου Kensington	Συνδέεται σε λουκέτο ασφαλείας υπολογιστή συμβατό με Kensington.





Πίσω πλευρά

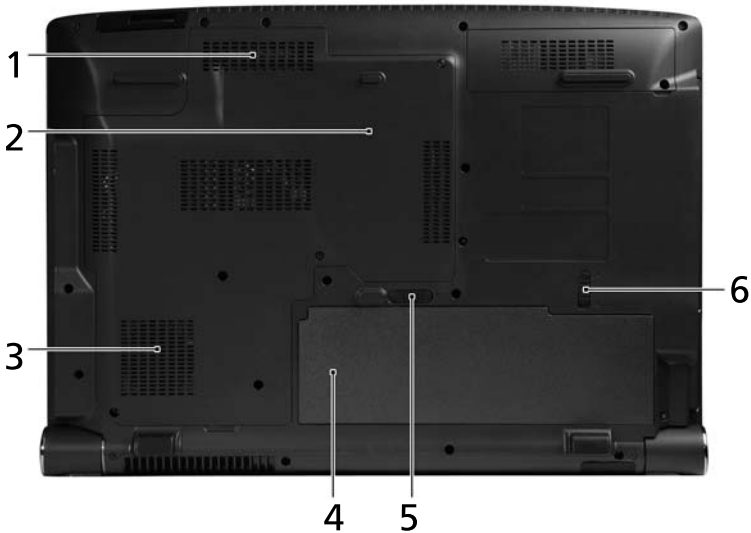

#	Στοιχείο	Περιγραφή
1	Τούμπα	Το αποκλειστικό υποβαθμωφονικό ηχείο Tuba CineBass παράγει συνταρακτικό κινηματογραφικό ήχο.
2	Θυρίδες εξαερισμού	Διατηρούν τον υπολογιστή σε χαμηλή θερμοκρασία, ακόμη και ύστερα από παρατεταμένη χρήση.

Αποψη βάσεως



#	Εικονίδιο	Στοιχείο	Περιγραφή
1		Διαμέρισμα μνήμης	Περιέχει την κύρια μνήμη του υπολογιστή.
2		Φατνίο σκληρού δίσκου	Περιέχει το σκληρό δίσκο του υπολογιστή (ασφαλίζεται με βίδες).
3		Θυρίδες εξαερισμού και ανεμιστήρας ψύξης	Διατηρούν τον υπολογιστή σε χαμηλή θερμοκρασία, ακόμη και ύστερα από παρατεταμένη χρήση. Σημείωση: Μην καλύπτετε ή παρεμποδίζετε το άνοιγμα του ανεμιστήρα.
4		Φατνίο μπαταρίας	Περιέχει τη συστοιχία μπαταριών του υπολογιστή.
5		Μάνδαλο απασφάλισης της μπαταρίας	Απασφαλίζει τη μπαταρία για αφαίρεση.
6		Λουκέτο μπαταρίας	Ασφαλίζει τη μπαταρία στη θέση της.

Προδιαγραφές

Λειτουργικό σύστημα	<ul style="list-style-type: none"> Windows Vista™
Πλατφόρμα	<ul style="list-style-type: none"> Κινητή τεχνολογία Intel® Centrino® Duo, με τις εξής δυνατότητες: <ul style="list-style-type: none"> Επεξεργαστής Intel® Core™ 2 Duo Mobile Σύνολο τσιπ κινητής τεχνολογίας Intel® GM965/PM965 Express Σύνδεση δικτύου Intel® Wireless WiFi Link Wi-Fi CERTIFIED® Σύνδεση δικτύου Intel® PRO/Wireless Wi-Fi CERTIFIED®
Μνήμη συστήματος	<ul style="list-style-type: none"> Υποστήριξη DDR2 SDRAM δύο καναλιών Μνήμη DDR2 στα 667 MHz έως και 2 GB, αναβαθμίσιμη στα 4 GB με δύο μονάδες soDIMM
Οθόνη	<ul style="list-style-type: none"> 16" HD ή 16" FHD (σε επιλεγμένα μοντέλα)
Δέκτης TV (σε επιλεγμένα μοντέλα)	<ul style="list-style-type: none"> Ψηφιακός δέκτης TV με υποστήριξη DVB-T
Γραφικά	<ul style="list-style-type: none"> Σύνολο τσιπ κινητής τεχνολογίας Intel® GM965/PM965 Express (σε επιλεγμένα μοντέλα) NVIDIA® GeForce® 9500M GS με 512 MB αποκλειστικής VRAM που υποστηρίζει τεχνολογία TurboCache™ (σε επιλεγμένα μοντέλα)
Υποσύστημα αποθήκευσης	<ul style="list-style-type: none"> Σκληρός δίσκος 2.5" Επιλογές μονάδας οπτικού δίσκου: <ul style="list-style-type: none"> Μονάδα Blu-ray Disc™ (BD) (σε επιλεγμένα μοντέλα) Μονάδα DVD-Super με πολλαπλή διπλή διαστρωμάτωση Αναγνώστης καρτών 6-σε-1
Ήχος	<ul style="list-style-type: none"> Σύστημα περιβάλλοντα ήχου πιστοποίησης Dolby® με δύο ενσωματωμένα στερεοφωνικά ηχεία και ένα υποβαθμισμένο ηχείο με υποστήριξη εφέ χαμηλών συχνοτήτων Υποστήριξη για ψηφιακά ηχεία S/PDIF (Sony/Philips Digital Interface) Ενσωματωμένα στερεοφωνικά μικρόφωνα
Επικοινωνία	<ul style="list-style-type: none"> Acer Video Conference με τα εξής χαρακτηριστικά: <ul style="list-style-type: none"> Ενσωματωμένη κάμερα διαδικτύου Acer Crystal Eye Λογισμικό διαχείρισης βιντεοσυνεδρίας Acer Video Conference Manager Τεχνολογία Acer PureZone Προαιρετική συσκευή τηλεφώνου Acer Xpress VoIP WLAN: Σύνδεση δικτύου Intel® Wireless WiFi Link ή σύνδεση δικτύου Intel® PRO/Wireless WPAN: Bluetooth® 2.0+EDR LAN: Gigabit Ethernet, έτοιμη για Wake-on-LAN Μόντεμ: 56K ITU V.92
Έλεγχος απορρήτου	<ul style="list-style-type: none"> Λύση ανάγνωσης δακτυλικών αποτυπωμάτων Acer Bio-Protection Κωδικοί χρήστη για χρήστη BIOS, επόπτη, και HDD Υποδοχή λουκέτου τύπου Kensington

Διαστάσεις	<ul style="list-style-type: none"> • 385 (Π) x 275 (Β) x 43,6/39,3 (Υ) mm (15,13 x 10,81 x 1,71/1,55 ίντσες) • 3,3 kg (7,28 lbs.) (σε επιλεγμένα μοντέλα) • 3,5 kg (7,72 lbs.) (σε επιλεγμένα μοντέλα)
Υποσύστημα τροφοδοσίας	<ul style="list-style-type: none"> • ACPI 3.0 • 71 W 4800 mAh (σε επιλεγμένα μοντέλα) • 48,8 W 4400 mAh (σε επιλεγμένα μοντέλα) • Προσαρμογέας ρεύματος 3 ακίδων 65/90 W AC (σε επιλεγμένα μοντέλα)
Ειδικά πλήκτρα και χειριστήρια	<ul style="list-style-type: none"> • Πληκτρολόγιο 88/89 πλήκτρων • Σύσκευή κατάδειξης πινακίδας αφής • Χωρητική συσκευή ανθρωπίνης διεπαφής κονσόλας πολυμέσων Acer CineDash, που περιλαμβάνει: χωρητική συσκευή ανθρωπίνης διεπαφής.
Διεπαφή Εισόδου/Εξόδου	<ul style="list-style-type: none"> • Υποδοχή κάρτας ExpressCard™/54 • Αναγνώστης καρτών 6 σε 1 (SD™, MMC, MMCplus™, MS, MS PRO, xD) • Τέσσερις θύρες USB 2.0 • Θύρα HDMI™ με υποστήριξη HDCP (σε επιλεγμένα μοντέλα) • Θύρα υπέρυθρων καταναλωτή (CIR) • Θύρα εξωτερικής οθόνης απεικόνισης (VGA) • Βύσμα (τζακ) ακουστικών/ηχείων/γραμμής εξόδου με υποστήριξη S/PDIF • Βύσμα (τζακ) μικροφώνου • Βύσμα (τζακ) γραμμής εισόδου • Θύρα Ethernet (RJ-45) • Θύρα μόντεμ (RJ-11) • Βύσμα (τζακ) εισόδου για προσαρμογέα ρεύματος AC
Περιβάλλον	<ul style="list-style-type: none"> • Θερμοκρασία: <ul style="list-style-type: none"> • Λειτουργίας: 5 °C έως 35 °C • Μη λειτουργίας: -20 °C έως 65 °C • Υγρασία (μη συμπυκνούμενη): <ul style="list-style-type: none"> • Λειτουργίας: 20% έως 80% • Μη λειτουργίας: 20% έως 80%







Σημείωση: Οι ανωτέρω προδιαγραφές παρατίθενται για λόγους παραπομπής μόνο. Η ακριβής σύνθεση του PC εξαρτάται από το μοντέλο που αγοράσατε.

Ενδείξεις

Ο υπολογιστής διαθέτει αρκετές ευανάγνωστες ενδεικτικές λυχνίες κατάστασης:



Οι ενδεικτικές λυχνίες της πρόσοψης είναι ορατές ακόμη και όταν το καπάκι του υπολογιστή είναι τελείως κλειστό.

Εικονίδιο	Λειτουργία	Περιγραφή
	HDD	Δηλώνει πότε είναι ενεργοποιημένη η μονάδα του σκληρού δίσκου.
	Num Lock	Ανάβει όταν ενεργοποιηθεί το Num Lock.
	Caps Lock	Ανάβει όταν ενεργοποιηθεί το Caps Lock.
	Ισχύς	Ανάβει όταν είναι αναμμένος ο υπολογιστής.
	Μπαταρία	Ανάβει όταν φορτίζει η μπαταρία.







- Φόρτιση:** Η ενδεικτική λυχνία κατά τη φόρτιση της μπαταρίας μετατρέπεται σε πορτοκαλί.
- Πλήρως φορτισμένο:** Η ενδεικτική λυχνία μετατρέπεται σε πράσινο όταν βρίσκεται σε λειτουργία εναλλασσόμενου ρεύματος (AC).

Κουμπιά ταχείας εκτέλεσης

Υπάρχουν κουμπιά εφαρμογών που βρίσκονται δίπλα στο πληκτρολόγιο. Τα κουμπιά αυτά ονομάζονται κουμπιά ταχείας εκτέλεσης. Αυτά είναι: WLAN, Internet, e-mail, Bluetooth και Acer Empowering Technology.

Το ταχυδρομείο και το Πρόγραμμα περιήγησης διαδικτύου έχουν προεπιλεχθεί για τα προγράμματα Email και ιντερνέτ, αλλά η επαναφορά τους μπορεί να πραγματοποιηθεί από τους χρήστες. Για καθορισμό των πλήκτρων του προγράμματος περιήγησης, ταχυδρομείου και των προγραμματιζόμενων κουμπιών, πραγματοποιήστε εκτέλεση του Acer Launch Manager. Ανατρέξτε στην ενότητα "Launch Manager" στη σελίδα 41.



Εικονίδιο	Κουμπιά ταχείας εκτέλεσης	Προεπιλεγμένη εφαρμογή
	Empowering Technology	Εκκίνηση της τεχνολογίας ενεργοποίησης της (προγραμματιζόμενη από το χρήστη)
	Κουμπιά/ενδεικτική λυχνία ασύρματης επικοινωνίας	Ενεργοποιεί απενεργοποιεί την ασύρματη λειτουργία. Δηλώνει την κατάσταση της επικοινωνίας ασύρματου LAN.
	Πρόγραμμα περιήγησης	Εφαρμογή προγράμματος περιήγησης ιντερνέτ (προγραμματιζόμενη από το χρήστη).
	Ταχυδρομείο	Εφαρμογή Email (προγραμματιζόμενη από το χρήστη).
	Κουμπιά/ενδεικτική λυχνία επικοινωνίας Bluetooth	Ενεργοποιεί απενεργοποιεί τη λειτουργία Bluetooth. Δηλώνει την κατάσταση της επικοινωνίας Bluetooth.

Επιφάνεια Αφής

Η ενσωματωμένη επιφάνεια αφής είναι μια συσκευή κατεύθυνσης που αισθάνεται την κίνηση στην επιφάνειά της. Αυτό σημαίνει πως ο δρομέας ανταποκρίνεται, καθώς μετακινείτε το δάχτυλό σας στην επιφάνεια αφής. Η κεντρική θέση στο αναπαυτήριο παλάμης παρέχει βέλτιστη άνεση και υποστήριξη.



Βασικά πράγματα για το μαξιλαράκι αφής

Τα ακόλουθα θα σας διδάξουν πώς να χρησιμοποιείτε το μαξιλαράκι αφής:

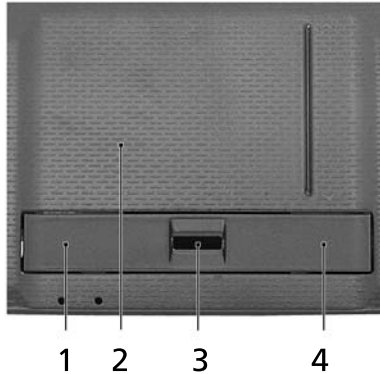

- Μετακινήστε το δάχτυλό σας κατά μήκος της επιφάνειας αφής (2) για να μετακινήσετε το δρομέα.
- Πατήστε το αριστερό (1) και το δεξιό (4) κουμπί που βρίσκονται στην άκρη της επιφάνειας αφής για να πραγματοποιήσετε λειτουργίες επιλογής και εκτέλεσης. Αυτά τα δύο κουμπιά είναι παρόμοια με το αριστερό και το δεξιό κουμπί σε ένα ποντίκι. Το άγγιγμα της ταμπλέτας επαφής ισοδυναμεί με πάτημα του αριστερού πλήκτρου.

- Χρησιμοποιήστε το κουμπί κύλισης 4 κατευθύνσεων **(3)** (σε επιλεγμένα μοντέλα) ή τον αναγνώστη δακτυλικού αποτυπώματος Acer Bio-Protection **(3)** που υποστηρίζει τη λειτουργία ελέγχου 4 κατευθύνσεων Acer FingerNav (σε επιλεγμένα μοντέλα) για κύλιση προς τα πάνω ή κάτω και τη μετακίνηση μιας σελίδας προς τα δεξιά ή αριστερά.

Λειτουργία	Αριστερό κουμπί (1)	Δεξί κουμπί (4)	Κύρια ταμπλέτα επαφής (2)	Κεντρικό κουμπί (3)
Εκτέλεση	Κάντε κλικ δύο φορές, γρήγορα.		Χτυπήστε ελαφρά δύο φορές (στην ίδια ταχύτητα όπως το διπλό κλικ σε ένα κουμπί ποντικιού).	
Επιλογή	Κάντε ένα κλικ.		Χτυπήστε ελαφρά μια φορά.	
Μεταφορά	Κάντε κλικ και κρατήστε πατημένο, έπειτα χρησιμοποιήστε το δάκτυλο για να σύρετε το δρομέα στην επιφάνεια αφής.		Χτυπήστε ελαφρά δύο φορές (στην ίδια ταχύτητα όπως το διπλό κλικ στο κουμπί ενός ποντικιού) και έπειτα κρατήστε το δάκτυλο στην επιφάνεια αφής στο δεύτερο χτύπημα και σύρετε το δρομέα.	
Πρόσβαση στο μενού περιβάλλοντος		Κάντε ένα κλικ.		
Κύλιση				Χρησιμοποιήστε κίνηση σάρωσης πάνω/κάτω/αριστερά/δεξιά με τη λειτουργία ελέγχου Acer FingerNav 4 κατευθύνσεων (σε επιλεγμένα μοντέλα). Ή κάντε κλικ και κρατήστε πατημένο για μετακίνηση πάνω/κάτω/αριστερά/δεξιά (σε επιλεγμένα μοντέλα).



Σημείωση: Όταν χρησιμοποιείτε την επιφάνεια αφής, θα πρέπει να τη διατηρείτε όπως και τα δάκτυλά σας στεγνά και καθαρά. Το μαξιλάρκι αφής είναι ευαίσθητο σε κινήσεις των δακτύλων. Συνεπώς, όσο πιο ελαφρύ το άγγιγμα, τόσο καλύτερη η ανταπόκριση. Το πιο βαρύ χτύπημα δε θα αυξήσει την ανταπόκριση του μαξιλάριου αφής.



Σημείωση: Βάσει των προεπιλεγμένων ρυθμίσεων, η λειτουργία της ταμπλέτας αφής για οριζόντια και κάθετη κύλιση είναι ενεργοποιημένη. Μπορεί να απενεργοποιηθεί μέσω των ρυθμίσεων του ποντικιού από τον πίνακα ελέγχου των Windows.

Χρήση του πληκτρολογίου

Το πληκτρολόγιο περιλαμβάνει πλήκτρα πλήρους μεγέθους όπως και ένα ενσωματωμένο αριθμητικό υποπληκτρολόγιο, ξεχωριστά πλήκτρα δείκτη, κλειδώματος, Windows και λειτουργιών.

Πλήκτρα προστασίας και ενσωματωμένο αριθμητικό υποπληκτρολόγιο

Το πληκτρολόγιο έχει 3 πλήκτρα κλειδώματος τα οποία μπορείτε να ενεργοποιείτε και να απενεργοποιείτε.

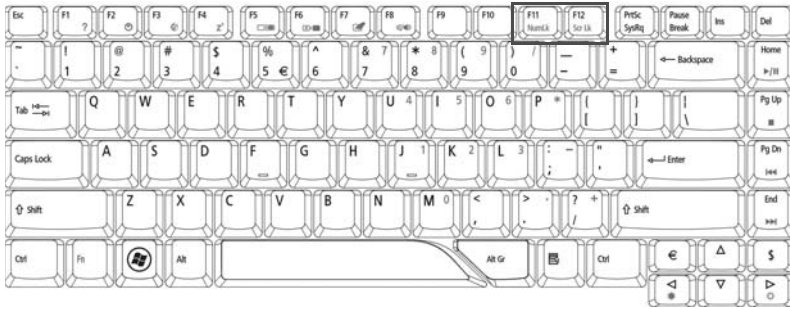

Πλήκτρο κλειδώματος Περιγραφή













Caps Lock	Όταν είναι ενεργοποιημένο το Caps Lock, όλοι οι αλφαριθμητικοί χαρακτήρες πληκτρολογούνται σε κεφαλαία.
Num Lock <Fn> + <F11>	Όταν είναι ενεργοποιημένο το Num Lock, το ενσωματωμένο πληκτρολόγιο είναι σε αριθμητική κατάσταση. Τα πλήκτρα λειτουργούν σαν αριθμομηχανή (πλήρης με αριθμητικά σύμβολα +, -, *, και /). Χρησιμοποιείτε αυτήν την κατάσταση όταν χρειάζεται να εισάγετε πολλά αριθμητικά δεδομένα. Μια καλύτερη λύση θα ήταν να συνδέσετε ένα εξωτερικό πληκτρολόγιο.
Scroll Lock <Fn> + <F12>	Όταν είναι ενεργοποιημένο το Scroll Lock, η οθόνη μετακινείται μια γραμμή πάνω ή κάτω όταν πατάτε τα βελιάκια πάνω ή κάτω αντίστοιχα. Το Scroll Lock δε λειτουργεί με μερικές εφαρμογές.

Το ενσωματωμένο αριθμητικό πληκτρολόγιο λειτουργεί σαν ένα επιτραπέζιο αριθμητικό πληκτρολόγιο. Υποδηλώνεται από μικρούς χαρακτήρες που βρίσκονται στην άνω δεξιά γωνία των πλήκτρων. Για να απλοποιηθεί το υπόμνημα του πληκτρολογίου, τα σύμβολα των πλήκτρων στα βελιάκια δεν είναι τυπωμένα πάνω στα πλήκτρα.

Επιθυμητή Πρόσβαση	Num Lock Ενεργοποιημένο	Num Lock Απενεργοποιημένο
Αριθμητικά πλήκτρα στο ενσωματωμένο πληκτρολόγιο	Πληκτρολογήστε αριθμούς με κανονικό τρόπο.	
Πλήκτρα ελέγχου δρομέα στο ενσωματωμένο πληκτρολόγιο	Πατάτε το <  Shift > όσο χρησιμοποιείτε τα πλήκτρα ελέγχου του δρομέα.	Πατάτε το <Fn> όσο χρησιμοποιείτε τα πλήκτρα ελέγχου του δρομέα.
Βασικά πλήκτρα πληκτρολογίου	Πατάτε το <Fn> όσο πληκτρολογείτε γράμματα στο ενσωματωμένο πληκτρολόγιο.	Πληκτρολογήστε τα γράμματα με κανονικό τρόπο.



Πλήκτρα Windows



Το πληκτρολόγιο έχει δύο πλήκτρα που εκτελούν συγκεκριμένες λειτουργίες των Windows.

Πλήκτρο	Περιγραφή
Πλήκτρο με λογότυπο των Windows	Κουμπί Έναρξης. Συνδυασμοί με αυτό το κουμπί εκτελούν διάφορες συντομευμένες λειτουργιών. Παρακάτω ακολουθούν μερικά παραδείγματα:
	<  > : Άνοιγμα ή κλείσιμο μενού Έναρξη
	<  > + <D>: Εμφάνιση επιφάνειας εργασίας
	<  > + <E>: Άνοιγμα Εξερεύνηση Windows
	<  > + <F>: Αναζήτηση αρχείου ή φακέλου
	<  > + <G>: Κυκλική μετακίνηση στα μικροεργαλεία πλευρικής περιοχής εγγράφου
	<  > + <L>: Κλειδώμα του υπολογιστή σας (εάν είστε συνδεδεμένοι σε τομέα δικτύου), ή αλλαγή χρηστών (εάν δεν είστε συνδεδεμένοι σε τομέα δικτύου)
	<  > + <M>: Ελαχιστοποιεί όλα τα παράθυρα
	<  > + <R>: Προβάλλει το παράθυρο διαλόγου Εκτέλεση
	<  > + <T>: Κυκλική μετακίνηση στα προγράμματα της γραμμής εργασιών
	<  > + <U>: Άνοιγμα Ease of Access Center
	<  > + <X>: Άνοιγμα Windows Mobility Center
	<  > + <Break>: Εμφάνιση πλαισίου διαλόγου Ιδιότητες συστήματος

Πλήκτρο



Περιγραφή

<  > + <  **Shift+M**>: Επαναφορά ελαχιστοποιημένου παραθύρου στην επιφάνεια εργασίας

<  > + < **Tab**   >: Κυκλική μετακίνηση στα προγράμματα της γραμμής εργασιών χρησιμοποιώντας το Windows Flip 3-D

<  > + < **Πλήκτρο διαστήματος**>: Μεταφορά όλων των μικροεργαλείων στο μπροστινό μέρος και επιλογή της ένδειξης Πλευρική περιοχή εγγράφου Windows

< **Ctrl**> + <  > + < **F**>: Αναζήτηση για υπολογιστές (εάν βρίσκεστε σε δίκτυο)

< **Ctrl**> + <  > + < **Tab**   >: Χρησιμοποιήστε τα πλήκτρα με την ένδειξη βέλους για κυκλική μετακίνηση στα προγράμματα της γραμμής εργασιών χρησιμοποιώντας το Windows Flip 3-D



.....

Σημείωση: Αναλόγως της έκδοσης των Windows Vista που έχετε, ορισμένες συντομεύσεις ενδέχεται να μην λειτουργούν σύμφωνα με την περιγραφή.

Πλήκτρο εφαρμογών



Αυτό το πλήκτρο έχει το ίδιο αποτέλεσμα με την επιλογή του δεξιού πλήκτρου του ποντικιού. Ανοίγει το μενού περιβάλλοντος της εφαρμογής.

Πλήκτρα συντόμευσης

Ο υπολογιστής χρησιμοποιεί τα πλήκτρα συντόμευσης ή συνδυασμούς πλήκτρων για πρόσβαση στα περισσότερα από τα στοιχεία ελέγχου του υπολογιστή όπως η φωτεινότητα οθόνης, η ένταση ήχου, και το βοηθητικό πρόγραμμα BIOS.

Για να ενεργοποιήσετε τα πλήκτρα συντόμευσης, πατήστε και κρατήστε πατημένο το πλήκτρο <Fn> πριν να πατήσετε το άλλο πλήκτρο στο συνδυασμό των πλήκτρων συντόμευσης.

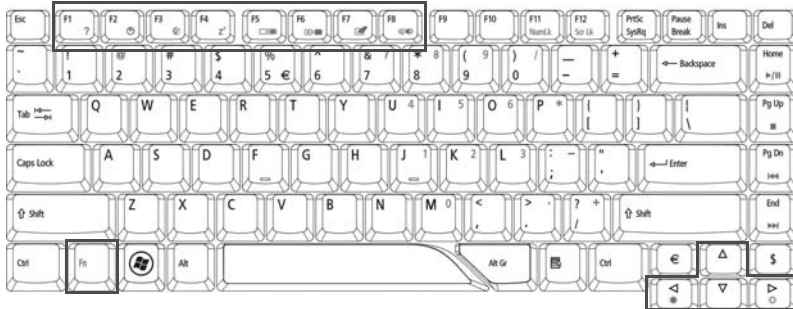

Πλήκτρο συντόμευσης	Εικονίδιο	Λειτουργία	Περιγραφή
<Fn> + <F1>	?	Βοήθεια πλήκτρων συντόμευσης	Προβολή βοήθειας για πλήκτρα συντόμευσης.
<Fn> + <F2>		Acer eSettings	Εκκινεί το Acer eSettings στο Acer Empowering Technology. Δείτε " Acer Empowering Technology " στη σελίδα 1.
<Fn> + <F3>		Acer ePower Management	Εκκινεί το Acer ePowerManagement στο Acer Empowering Technology. Δείτε " Acer Empowering Technology " στη σελίδα 1.
<Fn> + <F4>	Z ²	Ύπνος	Βάζει τον υπολογιστή σε κατάσταση Ύπνου.
<Fn> + <F5>		Εναλλαγή Οθόνης	Μεταγωγή της εξόδου οθόνης μεταξύ οθόνης απεικόνισης, εξωτερικού μόνιτορ (εάν υπάρχει) ή και των δύο.
<Fn> + <F6>		Κενή οθόνη	Απενεργοποιεί τον φωτισμό της οθόνης για εξοικονόμηση ενέργειας. Πατήστε οποιοδήποτε πλήκτρο για να επιστρέψετε.
<Fn> + <F7>		Εναλλαγή Επιφάνειας Αφής	Ενεργοποιεί και απενεργοποιεί την εσωτερική επιφάνεια αφής.
<Fn> + <F8>		Εναλλαγή ηχείων	Ενεργοποιεί και απενεργοποιεί τα ηχεία.
<Fn> + <→>		Αύξηση Φωτεινότητας	Αυξάνει τη φωτεινότητα της οθόνης.
<Fn> + <←>		Μείωση Φωτεινότητας	Μειώνει τη φωτεινότητα της οθόνης.

Ειδικό Πλήκτρο

Μπορείτε να βρείτε το σύμβολο του Ευρώ και του δολαρίου ΗΠΑ στο άνω κεντρικό και/ή κάτω δεξί μέρος του πληκτρολογίου.

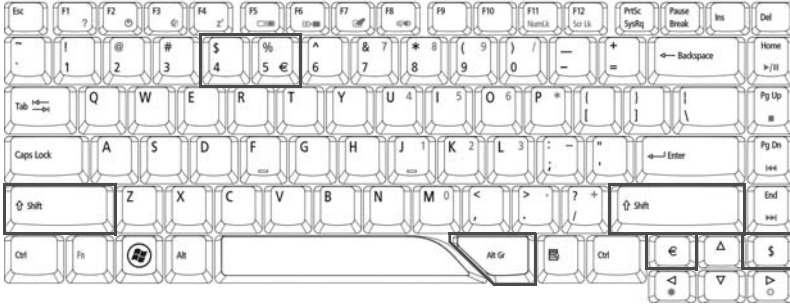

Το σύμβολο του Ευρώ

- 1 Ανοίξτε έναν συντάκτη ή επεξεργαστή κειμένου.
- 2 Πατήστε το < € > στο κάτω δεξιό μέρος του πληκτρολογίου, ή κρατήστε πατημένο το <Alt Gr> και ακολούθως πατήστε το πλήκτρο <5> στο άνω κέντρο του πληκτρολογίου.



.....

Σημείωση: Ορισμένες γραμματοσειρές και λογισμικό δεν υποστηρίζουν το σύμβολο του Ευρώ. Ανατρέξτε στην ιστοσελίδα www.microsoft.com/typography/faq/faq12.htm για περισσότερες πληροφορίες.

Το σύμβολο του δολαρίου των ΗΠΑ

- 1 Ανοίξτε έναν συντάκτη ή επεξεργαστή κειμένου.
- 2 Πατήστε το < \$ > στο κάτω δεξιό μέρος του πληκτρολογίου, ή κρατήστε πατημένο το < ↑ Shift > και ακολούθως πατήστε το πλήκτρο <4> στο άνω κέντρο του πληκτρολογίου.



.....

Σημείωση: Η λειτουργία αυτή ποικίλει αναλόγως των ρυθμίσεων γλώσσας.

Εκτίναξη του συρταριού της μονάδας οπτικού δίσκου (CD ή DVD)

Για εκτίναξη του συρταριού της μονάδας οπτικού δίσκου όταν ο υπολογιστής είναι ενεργοποιημένος, πατήστε το κουμπί εκτίναξης της μονάδας.



Όταν η παροχή ρεύματος είναι απενεργοποιημένη, μπορείτε να πραγματοποιήσετε εκτίναξη του συρταριού της μονάδας οπτικού δίσκου χρησιμοποιώντας την οπή έκτακτης εκτίναξης.

Χρήση μιας κλειδαριάς ασφαλείας

Ο φορητός υπολογιστής διατίθεται με υποδοχή ασφαλείας συμβατή με Kensington για λουκέτο ασφαλείας.

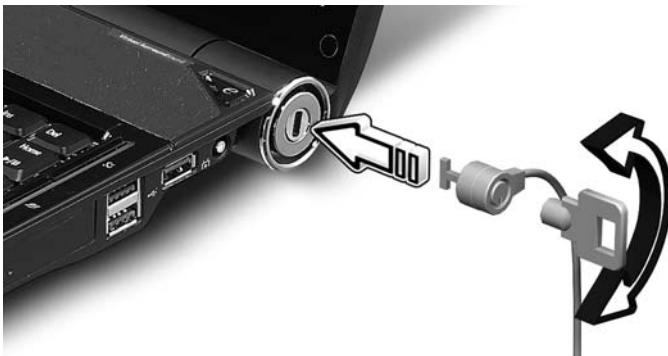

Τυλίξτε το καλώδιο μιας κλειδαριάς ασφαλείας γύρω από ένα ακίνητο αντικείμενο όπως ένα τραπέζι ή το χερούλι ενός κλειδωμένου συρταριού. Εισάγετε την κλειδαριά στην εγκοπή και γυρίστε το κλειδί για να ασφαλίσετε την κλειδαριά. Διατίθενται επίσης μερικά μοντέλα δίχως κλειδί.

Ήχος

Το σύστημα, σας παρέχει μια νέα εκπληκτική ακουστική εμπειρία υπερπεριλαμβανομένου του Acer PureZone με ενσωματωμένα στερεοφωνικά μικρόφωνα που διαθέτουν τεχνολογίες σχηματισμού δέσμης και ακύρωσης ακουστικής ηχούς. Επίσης, ο υπολογιστής διατίθεται με σύστημα Ήχου Υψηλής Ανάλυσης (HD) 32-bit και στερεοφωνικά ηχεία.



Τούμπα

Το αποκλειστικό υποβαθμωφονικό ηχείο Tuba CineBass παράγει συνταρακτικό κινηματογραφικό ήχο. Ο καινοτόμος σχεδιασμός ενσωματώνει το υποβαθμωφονικό ηχείο με το ρεζέ στη σωλήνα.

Acer PureZone

Η τεχνολογία Acer PureZone υποστηρίζει Ακύρωση ακουστικής ηχούς, Σχηματισμό δέσμης και Μείωση θορύβου για άψογες ηχογραφήσεις. Για να εγκαταστήσετε το μικρόφωνό σας, εκτελέστε το πρόγραμμα διαχείρισης ήχου Acer HD Audio Manager κάνοντας διπλό κλικ στο εικονίδιο του Acer HD Audio Manager στο συρτάρι του συστήματος των Windows. Θα αναδυθεί το πλαίσιο διαλόγου Acer HD Audio Manager. Κάντε κλικ στην καρτέλα Μικρόφωνο, και στη συνέχεια κάντε κλικ στην καρτέλα Εφέ μικροφώνου. Επιλέξτε Σχηματισμός δέσμης και Ακύρωση ακουστικής ηχούς για να καθορίσετε το εφέ μικροφώνου.



Σημείωση: Απενεργοποιήστε τη δυνατότητα σχηματισμού δέσμης ώστε να αποκτήσετε την είσοδο πηγής πολλαπλών ήχων.

Χρήση Dolby Home Theater για περιβάλλοντα/ πολυκάναλο ήχο

Ο φορητός υπολογιστής σας Acer διαθέτει βελτιστοποίηση ήχου Dolby Home Theater® με δυνατότητα υποστήριξης τεχνολογιών Dolby Pro Logic IIx, Dolby Digital Live, Dolby Headphone, Dolby Natural Bass και Dolby Sound Space Expander για την παροχή ψηφιακού ήχου υψηλής ποιότητας ώστε να απολαμβάνετε ταινίες, παιχνίδια και μουσική μέσω ενός ρεαλιστικού, πολυκάναλου ακουστικού περιβάλλοντος.

Dolby Pro Logic IIx

Το Dolby Pro Logic IIx παρέχει ζωντανή ακουστική εμπειρία περιβάλλοντα ήχου 5,1 καναλιών από οποιαδήποτε στερεοφωνική (δύο κανάλια) ακουστική πηγή ταινίας, μουσικής, TV ή παιχνιδιών. Το Dolby Pro Logic IIx εξετάζει το σήμα και χρησιμοποιεί αυτές τις πληροφορίες για ανάπτυξη του ήχου σε εξαιρετικά ρεαλιστικό, φυσικό περιβάλλοντα ήχο 5,1 καναλιών.

Dolby Digital Live

Το Dolby Digital Live μετατρέπει οποιοδήποτε ακουστικό σήμα πραγματικού χρόνου από PC ή κονσόλες παιχνιδιών σε Dolby Digital προς διευκόλυνση της σύνδεσης με συστήματα οικιακού κινηματογράφου μέσω ενός μόνο ψηφιακού καλωδίου. Οι χρήστες μπορούν να απολαμβάνουν ακουστική ψυχαγωγία από PC ή παιχνίδια, με συναρπαστικό ρεαλισμό μέσω δεκτών οικιακού κινηματογράφου ή άλλες συσκευές που είναι εφοδιασμένες με τεχνολογία αποκωδικοποίησης Dolby Digital.

Dolby Headphone

Το Dolby Headphone δημιουργεί μια προσωπική εμπειρία περιβάλλοντα ήχου μέσω οποιοδήποτε σετ ακουστικών. Η αναπαραγωγή μουσικής, ταινιών και παιχνιδιών παρέχει ήχο που είναι πλούσιος, ανοιχτός και δραματικός, βελτιώνει την ακουστική άνεση και δημιουργεί την αίσθηση στους ακροατές ότι τα δρώμενα εκτυλίσσονται στο χώρο γύρω τους.

Dolby Natural Bass

Σύστημα βελτίωσης των μπάσων, που παρέχει επέκταση έως και μία οκτάβα προς τα κάτω στην απόκριση μπάσων των περισσότερων ηχείων.

Dolby Sound Space Expander

Εφαρμογή βελτίωσης της ακουστικής βαθμίδας, που παράγει ευρύ στερεοφωνικό είδωλο και βελτιώνει το διαχωρισμό των μουσικών οργάνων χωρίς υποβάθμιση του κέντρου της μίξης.

Κονσόλα πολυμέσων Acer CineDash

Η κονσόλα πολυμέσων Acer CineDash είναι μια διεπαφή ψυχαγωγίας ευαίσθητη στην αφή που διαθέτει μια υπερευαίσθητη επιφάνεια, δλεαστική στην αφή. Απόλυτος έλεγχος πολυμέσων, περιλαμβανομένης της στιγμιαίας πρόσβασης στο Acer Arcade™ Deluxe, παρέχει έναν νέο και συναρπαστικό τρόπο για την εκτέλεση και τον έλεγχο της ψυχαγωγίας. Η ενεργοποίηση των λειτουργιών πραγματοποιείται με απλό άγγιγμα της λειτουργίας με το δάκτυλό σας, ενώ μπορείτε να ρυθμίσετε την ένταση ολισθαίνοντας το δάκτυλό σας γύρω από το μετρητή έντασης.

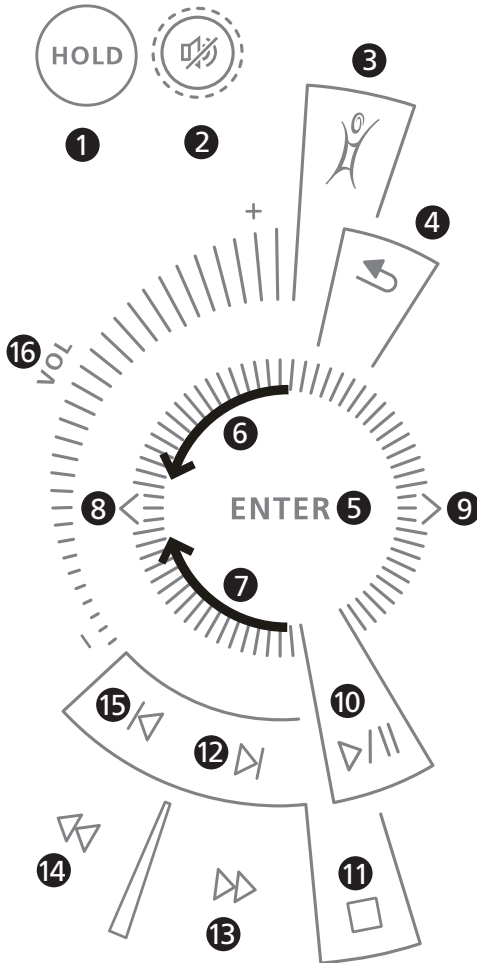

Στοιχείο	Εικονίδιο	Άλμπουμ	Βίντεο	Αναπαραγωγή ταινίας	Μουσική
1	Αναμονή	N/A	N/A	N/A	N/A
2	Σίγαση		Σίγαση/Αναίρεση σίγασης ήχου		
3	Arcade		Επιστροφή στην κύρια σελίδα		
4	Προηγ.		Μετάβαση πίσω κατά ένα βήμα		
5	Enter	1. Κομπι λειτουργίας: Εκτέλεση επιλεγμένης λειτουργίας			
		2. Προβολή εικόνας σε πλήρη οθόνη	2. Προβολή βίντεο σε πλήρη οθόνη	2. Εκτέλεση λειτουργίας Μενού ταινίας	2. Αναπαραγωγή επισημασμένου κομματιού
6	Σύρετε δεξιόστροφα από κάτω	Επιλογή επόμενου στοιχείου	Επιλογή επόμενου στοιχείου	Επιλογή επόμενου στοιχείου μενού	Επιλογή επόμενου στοιχείου
7	Σύρετε το μετρητή δεξιόστροφα από πάνω	Επιλογή προηγούμενου στοιχείου	Επιλογή προηγούμενου στοιχείου	Επιλογή προηγούμενου στοιχείου μενού	Επιλογή προηγούμενου στοιχείου
8	Αριστερό βέλος	Επιλογή προηγούμενου στοιχείου	Επιλογή προηγούμενου στοιχείου	Επιλογή προηγούμενου στοιχείου μενού	Επιλογή προηγούμενου στοιχείου
9	Δεξιό βέλος	Επιλογή επόμενου στοιχείου	Επιλογή επόμενου στοιχείου	Επιλογή επόμενου στοιχείου μενού	Επιλογή επόμενου στοιχείου
10	Αναπαραγωγή/ Παύση	Αναπαραγωγή/ παύση παρουσίασης	Αναπαραγωγή/ παύση βίντεο	Αναπαραγωγή/ παύση ταινίας	Αναπαραγωγή/ παύση μουσικής
11	Διακοπή	1. Διακοπή παρουσίασης 2. Διακοπή αναπαραγωγής μουσικής	1. Διακοπή αναπαραγωγής βίντεο σε πλήρη οθόνη 2. Διακοπή αναπαραγωγής μουσικής	Διακοπή ταινίας	Διακοπή αναπαραγωγής μουσικής
12	Επόμενο	Μετάβαση σε επόμενη εικόνα της παρουσίασης	Μετάβαση σε επόμενο βίντεο και αναπαραγωγή σε πλήρη οθόνη	Μετάβαση σε επόμενο κεφάλαιο/ τίτλο και αναπαραγωγή σε πλήρη οθόνη	Μετάβαση σε επόμενο κομμάτι και αναπαραγωγή
13	Εμπρός	N/A	Πρωώθηση 1.2x, 1.4x, 2x, 4x, 8x, 16x, 32x (εξαρτάται από τη μορφή αρχείου)	Πρωώθηση 1.2x, 1.4x, 2x, 4x, 8x, 16x, 32x	Μετάβαση εμπρός κατά 5 sec και συνέχιση αναπαραγωγής
14	Επαναφορά	N/A	Επαναφορά 1x, 2x, 4x, 8x, 16x, 32x (εξαρτάται από τη μορφή αρχείου)	Επαναφορά 1x, 2x, 4x, 8x, 16x, 32x	Μετάβαση πίσω κατά 5 sec και συνέχιση αναπαραγωγής
15	Προηγούμενο	Μετάβαση σε προηγούμενη εικόνα της παρουσίασης	Μετάβαση σε προηγούμενο βίντεο και αναπαραγωγή σε πλήρη οθόνη	Μετάβαση σε προηγούμενο κεφάλαιο/τίτλο και αναπαραγωγή σε πλήρη οθόνη	Μετάβαση σε προηγούμενο κομμάτι και αναπαραγωγή
16	Αύξηση έντασης/Μείωση έντασης		Αύξηση έντασης/Μείωση έντασης		

Βίντεο

Οθόνη 16:9

Η οθόνη 16:9 παράγει ταινίες Full HD στο σπίτι όπως ποτέ άλλοτε (σε επιλεγμένα μοντέλα). Ο υπερυψηλός κορεσμός χρώματος εγγυάται μια αυθεντική εμπειρία προβολής HD. Η ποιότητα 16:9 σημαίνει ότι επιτέλους έφθασαν οι πραγματικές οπτικές σκηνές οικιακού κινηματογράφου για τους ενθουσιώδεις φίλους της ψυχαγωγίας σε φορητό υπολογιστή.

Χρήση των βοηθητικών προγραμμάτων

Acer Bio-Protection (σε επιλεγμένα μοντέλα)

Η λύση δακτυλικών αποτυπωμάτων Acer Bio-Protection είναι ένα πακέτο λογισμικού δακτυλικών αποτυπωμάτων πολλαπλών εφαρμογών που είναι ενσωματωμένο με το λειτουργικό σύστημα Microsoft Windows. Εκμεταλλευόμενη τη μοναδικότητα των δακτυλικών αποτυπωμάτων ενός ατόμου, η λύση ανάγνωσης δακτυλικών αποτυπωμάτων Acer Bio-Protection διαθέτει ενσωματωμένη προστασία έναντι μη εξουσιοδοτημένης πρόσβασης στον υπολογιστή σας με κεντρική διαχείριση κωδικών πρόσβασης με τράπεζα κωδικών πρόσβασης Password Bank, εύκολη εκτέλεση μουσικής με το Acer MusicLaunch, ασφαλή αγαπημένα Internet μέσω του Acer MyLaunch και γρήγορη εκκίνηση εφαρμογών/ιστοσελίδων και σύνδεση με το Acer FingerLaunch, ενώ το Acer ProfileLaunch μπορεί να εκκινήσει έως και τρεις εφαρμογές/ιστοσελίδες μέσω ενός και μόνο περάσματος του δακτύλου.

Η λύση δακτυλικού αποτυπώματος Acer Bio-Protection επιτρέπει επίσης την πλοήγηση μέσω προγραμμάτων πλοήγησης του ιστού και εγγράφων χρησιμοποιώντας το Acer FingerNav. Με τη λύση δακτυλικού αποτυπώματος Acer Bio-Protection, μπορείτε τώρα να απολαύσετε ένα επιπλέον επίπεδο προστασίας στον υπολογιστή σας, καθώς και την ευκολία της πρόσβασης των ημερήσιων εργασιών σας με μία απλή κίνηση του δακτύλου σας!

Για περισσότερες πληροφορίες ανατρέξτε στα αρχεία βοήθειας του Acer Bio-Protection.

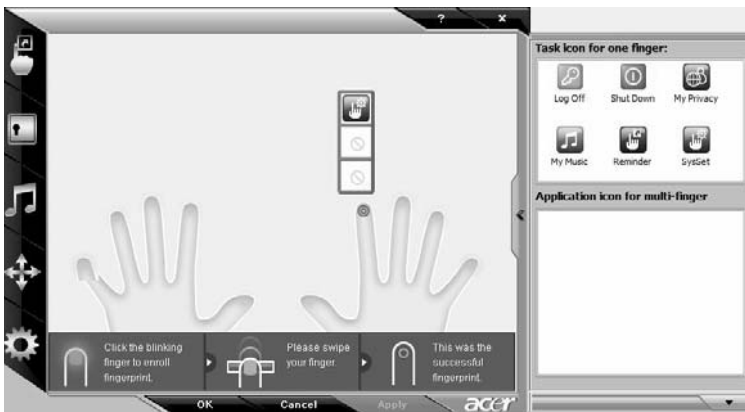

Acer GridVista

(συμβατό με απεικόνιση διπλής οθόνης)



Σημείωση: Αυτό το χαρακτηριστικό είναι διαθέσιμο μόνο σε ορισμένα μοντέλα.

Για να ενεργοποιήσετε τη δυνατότητα διπλών οθονών τους φορητού υπολογιστή σας, βεβαιωθείτε πρώτα ότι συνδέσατε τη δεύτερη οθόνη, στη συνέχεια, ανοίξτε το πλαίσιο διαλόγου Ρυθμίσεις οθόνης χρησιμοποιώντας το Πίνακα ελέγχου ή κάνοντας δεξιό κλικ στο Επιφάνεια εργασίας των Windows και επιλέγοντας **Προσαρμογή**. Επιλέξτε το εικονίδιο της δευτερεύουσας οθόνης (**2**) στο πλαίσιο οθόνης και στη συνέχεια κάντε κλικ στο πλαίσιο ελέγχου **Να επεκταθεί η επιφάνεια εργασίας σε αυτή την οθόνη**. Τέλος, πατήστε **Εφαρμογή** για ενεργοποίηση των νέων ρυθμίσεων και κάντε κλικ στο **OK** για αποπεράτωση της διαδικασίας.

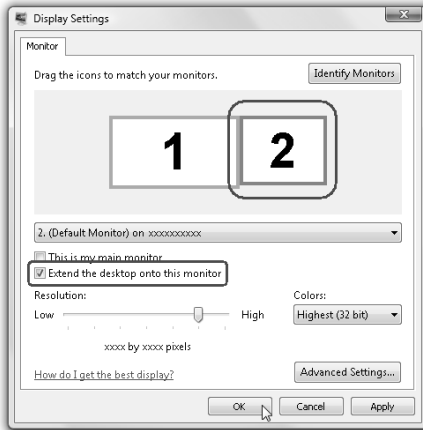

Το Acer GridVista είναι ένα χρήσιμο βοηθητικό πρόγραμμα που προσφέρει τέσσερις προκαθορισμένες ρυθμίσεις απεικόνισης ώστε οι χρήστες να έχουν τη δυνατότητα θέασης πολλαπλών παραθύρων στην ίδια οθόνη. Για πρόσβαση στη συγκεκριμένη λειτουργία, μεταβείτε στο **Εκκίνηση, Όλα τα Προγράμματα** και κάντε κλικ στο **Acer GridVista**. Μπορείτε να επιλέξετε οποιαδήποτε από τις τέσσερις ρυθμίσεις απεικόνισης κατωτέρω:

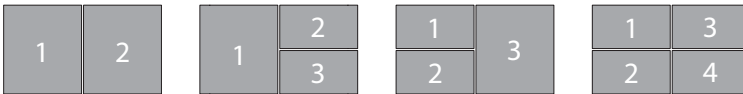

Διπλό (Κάθετο), Τριπλό (κύριο στα αριστερά), Τριπλό (κύριο στα δεξιά) ή Τετραπλό

Το Acer GridVista είναι συμβατό με απεικόνιση διπλής οθόνης, πράγμα το οποίο επιτρέπει την ανεξάρτητη διαίρεση κάθε οθόνης.

Η ρύθμιση του Acer GridVista είναι απλή:

- 1 Τρέξτε το Acer GridVista και επιλέξτε την επιθυμητή σύνθεση οθόνης για κάθε οθόνη ξεχωριστά από τη γραμμή εργασιών.
- 2 Μεταφέρετε και εναποθέστε το κάθε παράθυρο στο κατάλληλο πλέγμα.
- 3 Απολαύστε την άνεση που προσφέρει μια καλώς οργανωμένη επιφάνεια εργασίας.



Σημείωση: Παρακαλούμε βεβαιωθείτε ότι η ανάλυση του δεύτερου μόνιτορ ρυθμίστηκε στην τιμή που συνιστά ο κατασκευαστής.

Launch Manager

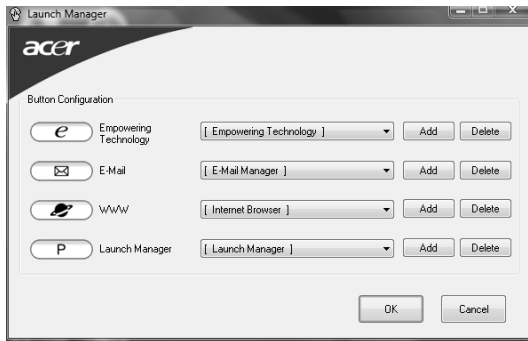

Το Launch Manager σας επιτρέπει να ορίσετε τα 4 πλήκτρα ταχείας εκτέλεσης που βρίσκονται πάνω από το πληκτρολόγιο. Ανατρέξτε στην ενότητα "**Κουμπιά ταχείας εκτέλεσης**" στη **σελίδα 25** για τη θέση αυτών των πλήκτρων.

Μπορείτε να αποκτήσετε πρόσβαση στο Launch Manager κάνοντας κλικ στο **Εκκίνηση, Όλα τα Προγράμματα**, και έπειτα **Launch Manager** για να εκκινήσετε την εφαρμογή.

Συχνές ερωτήσεις

Η ακόλουθη είναι μια λίστα από πιθανές καταστάσεις που μπορεί να προκύψουν κατά τη χρήση του υπολογιστή σας. Παρέχονται εύκολες απαντήσεις και λύσεις για την καθεμία.

Πάτησα το κουμπί τροφοδοσίας, αλλά δεν πραγματοποιείται ενεργοποίηση ούτε εκκίνηση του υπολογιστή.

Δείτε την ένδειξη Ισχύος:

- Αν δεν είναι αναμμένη, δεν υπάρχει ρεύμα στον υπολογιστή. Ελέγξτε τα ακόλουθα:
 - Αν ο υπολογιστής λειτουργεί με μπαταρία, μπορεί να έχει αποφορτιστεί και να μη μπορεί να ξεκινήσει τον υπολογιστή. Συνδέστε τον προσαρμογέα (adapter) για να επαναφορτίσετε το πακέτο μπαταρίας.
 - Σιγουρευτείτε πως ο προσαρμογέας ρεύματος είναι σωστά συνδεδεμένος στον υπολογιστή και στην πρίζα ρεύματος.
- Αν η ένδειξή του είναι αναμμένη, ελέγξτε τα ακόλουθα:
 - Υπάρχει μη εκκινούμενος δίσκος (όχι του συστήματος) στον εξωτερικό οδηγό δισκέτας USB; Αφαιρέστε ή αντικαταστήστε τον με δίσκο του συστήματος και πατήστε **<Ctrl> + <Alt> + ** για επανεκκίνηση του συστήματος.

Δεν εμφανίζεται τίποτα στην οθόνη.

Το σύστημα διαχείρισης ενέργειας του υπολογιστή σβήνει αυτόματα την οθόνη για να εξοικονομήσει ενέργεια. Πατήστε οποιοδήποτε κουμπί για να ανάψετε πάλι την οθόνη.

Αν πατώντας ένα πλήκτρο δεν ανάψει πάλι η οθόνη, δύο πράγματα μπορεί να είναι η αιτία:

- Μπορεί να είναι πολύ χαμηλό το επίπεδο φωτεινότητας. Πατήστε **<Fn> + <←→>** (αύξηση) για να ρυθμίσετε το βαθμό φωτεινότητας.
- Η συσκευή προβολής μπορεί να έχει ρυθμιστεί σε ένα εξωτερικό μόνιτορ. Πατήστε το πλήκτρο συντόμευσης εναλλαγής οθόνης **<Fn> + <F5>** για να αλλάξετε την οθόνη στον υπολογιστή.
- Εάν η ενδεικτική λυχνία αναμονής είναι αναμμένη, ο υπολογιστής βρίσκεται σε λειτουργία αναμονής. Πατήστε και ελευθερώστε το κουμπί τροφοδοσίας ώστε να αρχίσετε την εργασία ξανά.

Δεν ακούγεται ήχος από τον υπολογιστή.

Ελέγξτε τα ακόλουθα:

- Μπορεί να έχει γίνει σιώπηση της έντασης. Στα Windows, δείτε το εικονίδιο ελέγχου έντασης (ηχεία) στην γραμμή εργασιών. Αν είναι διαγραμμένο, κάντε κλικ στο εικονίδιο και αφαιρέστε την επιλογή **Γεν. αποκοπή**.

- Το επίπεδο της έντασης μπορεί να είναι πολύ χαμηλά. Στα Windows, κοιτάξτε το εικονίδιο ελέγχου έντασης (ηχείο) στη γραμμή εργασιών. Μπορείτε επίσης να χρησιμοποιήσετε τα κουμπιά ελέγχου έντασης για τη ρύθμιση της έντασης του ήχου. Ανατρέξτε στην ενότητα "**Πλήκτρα συντόμευσης**" στη **σελίδα 31** για περισσότερες λεπτομέρειες.
- Εάν υπάρχουν συνδεδεμένα ακουστικά, ακουστικά "ψείρες" ή εξωτερικά ηχεία στη θύρα εξόδου ακουστικού σήματος στο μπροστινό πίνακα του υπολογιστή, τότε τα εσωτερικά ηχεία απενεργοποιούνται αυτόματα.

Επιθυμώ να πραγματοποιήσω εκτίναξη του συρταριού της μονάδας οπτικού δίσκου χωρίς να ενεργοποιήσω την τροφοδοσία.

Υπάρχει μια οπή μηχανικής εκτίναξης πάνω στη μονάδα οπτικού δίσκου.

Τοποθετήστε απλά τη μύτη ενός μολυβιού ή το άκρο ενός συνδετήρα μέσα στην οπή και πατήστε ώστε να πραγματοποιηθεί εκτίναξη του συρταριού.

Δεν ανταποκρίνεται το πληκτρολόγιο.

Δοκιμάστε να συνδέσετε ένα εξωτερικό πληκτρολόγιο σε μια θύρα USB στη δεξιά ή αριστερή πλευρά του υπολογιστή. Αν δουλέψει, επικοινωνήστε με τον αντιπρόσωπό σας ή με ένα εξουσιοδοτημένο κέντρο επισκευών καθώς μπορεί να έχει χαλαρώσει το καλώδιο του εσωτερικού πληκτρολογίου.

Ο εκτυπωτής δεν λειτουργεί.

Ελέγξτε τα ακόλουθα:

- Σιγουρευτείτε πως ο εκτυπωτής είναι συνδεδεμένος σε μια πρίζα ρεύματος και είναι ενεργοποιημένος.
- Βεβαιωθείτε ότι υπάρχει ασφαλής σύνδεση του καλώδιου του εκτυπωτή στην παράλληλη ή USB θύρα του υπολογιστή και την αντίστοιχη θύρα του εκτυπωτή.

Θέλω να ρυθμίσω την τοποθεσία μου για να χρησιμοποιήσω το εσωτερικό μόντεμ.

Για να χρησιμοποιήσετε σωστά το λογισμικό επικοινωνιών, πρέπει να ρυθμίσετε την τοποθεσία σας:

- 1 Κάντε κλικ στο κουμπί **Έναρξη, Πίνακας Ελέγχου**.
- 2 Κάντε διπλό κλικ στο εικονίδιο **Επιλογές τηλεφώνου και μόντεμ**.
- 3 Αρχίστε με την εγκατάσταση της τοποθεσίας σας.

Ανατρέξτε στο εγχειρίδιο των Windows.



Σημείωση: Προσέξτε ότι, στη διάρκεια της πρώτης εκκίνησης του φορητού υπολογιστή, μπορείτε να παραβλέψετε τη ρύθμιση της σύνδεσης ιντερνέτ, καθώς δεν είναι απαραίτητο να επηρεάσετε την εγκατάσταση του συνολικού λειτουργικού συστήματος. Όταν ρυθμιστεί το λειτουργικό σύστημα, μπορείτε να προχωρήσετε στη ρύθμιση της σύνδεσης ιντερνέτ.

Επιθυμώ την επαναφορά του υπολογιστή μου στις αρχικές του ρυθμίσεις χωρίς CD επανόρθωσης.



Σημείωση: Εάν το σύστημά σας είναι η πολύγλωσση έκδοση, τότε το λειτουργικό σύστημα και η γλώσσα που επιλέγετε όταν ενεργοποιείτε το σύστημα για πρώτη φορά θα είναι και η μόνη επιλογή για τις μελλοντικές περιπτώσεις επανορθωτικών λειτουργιών.

Αυτή η διαδικασία ανάκτησης σας βοηθάει να επαναφέρετε το δίσκο C: με το αρχικό λογισμικό που είναι εγκαταστημένο όταν αγοράζετε το φορητό σας υπολογιστή. Ακολουθήστε τα βήματα παρακάτω για να αναδομήσετε το δίσκο C: σας. (Ο δίσκος C: σας θα διαμορφωθεί ξανά [reformatted] και θα διαγραφούν όλα τα δεδομένα.) Είναι σημαντικό να δημιουργήσετε αντίγραφα ασφαλείας όλων των αρχείων δεδομένων σας πριν να χρησιμοποιήσετε αυτήν την επιλογή.

Πριν να εκτελέσετε μια επαναφορά, παρακαλούμε ελέγξτε τις ρυθμίσεις του BIOS.

- 1 Ελέγξτε για να δείτε αν είναι ενεργοποιημένη ή όχι η λειτουργία **Acer disk-to-disk recovery**.
- 2 Σιγουρευτείτε πως η ρύθμιση **D2D Recovery** στο **Main** είναι στο **Enabled**.
- 3 Βγείτε από το βοηθητικό πρόγραμμα BIOS (BIOS utility) και αποθηκεύστε τις αλλαγές.



Σημείωση: Για να ενεργοποιήσετε το βοηθητικό πρόγραμμα BIOS (BIOS utility), πατήστε το <F2> στη διάρκεια του POST.

Για έναρξη της διαδικασίας επαναφοράς:

- 1 Επανεκκινήστε το σύστημα.
- 2 Ενώ εμφανίζεται το λογότυπο Acer. Πατήστε <Alt> + <F10> ταυτόχρονα για να εισέλθετε στη διαδικασία ανάκτησης.
- 3 Ανατρέξτε στις οδηγίες της οθόνης όσον αφορά την επανόρθωση του συστήματος.



Σημαντικό! Αυτή η δυνατότητα καταλαμβάνει 10 GB σε ένα κρυφό διαμέρισμα του σκληρού σας δίσκου.

Αίτηση επισκευής

Εγγύηση Διεθνή Ταξιδιώτη (International Travelers Warranty; ITW)

Ο υπολογιστής σας καλύπτεται από την Εγγύηση Διεθνή Ταξιδιώτη (ITW) που σας προσφέρει ασφάλεια και ηρεμία όταν ταξιδεύετε. Το παγκόσμιο δίκτυό μας κέντρων επισκευών υπάρχει για να σας βοηθάει.

Ένα διαβατήριο ITW έρχεται με τον υπολογιστή σας. Αυτό το διαβατήριο περιέχει όσα πρέπει να γνωρίζετε σχετικά με το πρόγραμμα ITW. Μια λίστα διαθέσιμων, εξουσιοδοτημένων κέντρων επισκευών βρίσκεται σε αυτό το χρήσιμο βιβλιαράκι. Διαβάστε αυτό το διαβατήριο προσεκτικά.

Πάντα να έχετε μαζί σας το ITW διαβατήριο σας, ειδικά όταν ταξιδεύετε για να λαμβάνετε τα οφέλη των κέντρων επισκευών μας. Τοποθετήστε την απόδειξη αγοράς στο καρτελάκι που βρίσκεται στο μπροστινό κάλυμμα του διαβατηρίου ITW.

Αν η χώρα που ταξιδεύετε δεν έχει εξουσιοδοτημένο κέντρο επισκευών ITW από την Acer, μπορείτε να επικοινωνήσετε με τα γραφεία μας παγκοσμίως.

Παρακαλώ συμβουλευτείτε <http://global.acer.com>.

Πριν να τηλεφωνήσετε

Παρακαλούμε να έχετε διαθέσιμες τις παρακάτω πληροφορίες όταν καλείτε μια online υπηρεσία της Acer, παρακαλούμε να είστε κοντά στον υπολογιστή σας όταν τηλεφωνείτε. Με την υποστήριξή σας, μπορούμε να μειώσουμε το χρόνο που χρειάζεται ένα τηλεφώνημα και να σας βοηθήσουμε να λύσετε τα προβλήματά σας αποδοτικά. Αν υπάρχουν μηνύματα σφαλμάτων ή μπιπ από τον υπολογιστή σας, καταγράψτε τα όπως εμφανίζονται στην οθόνη (ή τον αριθμό και την ακολουθία στην περίπτωση των μπιπ).

Χρειάζεται να παράσχετε τις ακόλουθες πληροφορίες:

Όνομα: _____

Διεύθυνση: _____

Αριθμός τηλεφώνου: _____

Τύπος μηχανήματος και μοντέλου: _____

Σειριακός αριθμός: _____

Ημερομηνία αγοράς: _____

Συστοιχία μπαταριών

Ο υπολογιστής χρησιμοποιεί μία συστοιχία μπαταριών για χρήση μακράς διάρκειας μεταξύ φορτίσεων.

Χαρακτηριστικά συστοιχίας μπαταριών

Η συστοιχία μπαταριών έχει τα ακόλουθα χαρακτηριστικά:

- Χρησιμοποιεί πρότυπα τρέχουσας τεχνολογίας μπαταριών.
- Διαθέτει προειδοποιητική ένδειξη χαμηλής φόρτισης.

Η μπαταρία επαναφορτίζεται κάθε φορά που συνδέετε τον υπολογιστή στον προσαρμογέα AC. Ο υπολογιστής σας υποστηρίζει φόρτιση κατά τη χρήση, καθιστώντας εφικτή την επαναφόρτιση της μπαταρίας ενώ συνεχίζετε να χρησιμοποιείτε τον υπολογιστή. Πάντως, η επαναφόρτιση με απενεργοποιημένο υπολογιστή καταλήγει σε σημαντικά μικρότερο χρόνο φόρτισης.

Η μπαταρία χρησιμεύει όταν ταξιδεύετε ή στη διάρκεια μίας διακοπής ρεύματος. Συνιστάται να υπάρχει διαθέσιμη μία επιπλέον πλήρως φορτισμένη συστοιχία μπαταριών ως εφεδρική. Απευθυνθείτε στον αντιπρόσωπό σας για λεπτομέρειες όσον αφορά την παραγγελία μίας εφεδρικής συστοιχίας μπαταριών.

Μεγιστοποίηση της ωφέλιμης ζωής της μπαταρίας

Όπως και με τις υπόλοιπες μπαταρίες, οι επιδόσεις της μπαταρίας του υπολογιστή σας υποβαθμίζονται με την πάροδο του χρόνου. Αυτό σημαίνει ότι οι επιδόσεις της μπαταρίας μειώνονται με την πάροδο του χρόνου και τη χρήση. Για να μεγιστοποιήσετε την ωφέλιμη ζωή της μπαταρίας σας, συνιστάται η τήρηση των συστάσεων που ορίζονται κατωτέρω.

Προετοιμασία μίας νέας συστοιχίας μπαταριών

Πριν από τη χρήση μίας συστοιχίας μπαταριών για πρώτη φορά, υπάρχει μία διαδικασία "προετοιμασίας" που θα πρέπει να ακολουθήσετε:

- 1 Εισάγετε τη νέα μπαταρία χωρίς να ενεργοποιήσετε τον υπολογιστή.
- 2 Συνδέστε τον προσαρμογέα AC και πραγματοποιήστε πλήρη φόρτιση της μπαταρίας.
- 3 Αποσυνδέστε τον προσαρμογέα AC.

- 4 Ενεργοποιήστε τον υπολογιστή και χρησιμοποιήστε τον με τροφοδοσία μπαταρίας.
- 5 Εκφορτίστε πλήρως τη μπαταρία έως ότου εμφανιστεί η προειδοποιητική ένδειξη χαμηλής φόρτισης.
- 6 Επανασυνδέστε τον προσαρμογέα AC και πραγματοποιήστε πλήρη φόρτιση της μπαταρίας ξανά.

Ακολουθήστε τα ανωτέρω βήματα ξανά, έως ότου η μπαταρία φορτιστεί και εκφορτιστεί τρεις φορές.

Εφαρμόστε τη διαδικασία προετοιμασίας για όλες τις νέες μπαταρίες ή εάν μία μπαταρία δεν έχει χρησιμοποιηθεί για μεγάλο χρονικό διάστημα. Εάν ο υπολογιστής προορίζεται για φύλαξη για χρονικό διάστημα μεγαλύτερο των δύο εβδομάδων, συνιστάται η αφαίρεση της συστοιχίας μπαταριών από τη μονάδα.



Προειδοποίηση: Μην εκθέτετε τις συστοιχίες μπαταριών σε θερμοκρασίες κάτω από 0°C (32°F) ή πάνω από 45°C (113°F). Οι ακραίες θερμοκρασίες ενδέχεται να επηρεάσουν αρνητικά τη συστοιχία μπαταριών.

Εφαρμόζοντας τη διαδικασία προετοιμασίας της μπαταρίας, προετοιμάζετε τη μπαταρία ώστε να δεχθεί τη μέγιστη δυνατή φόρτιση. Η μη εφαρμογή της συγκεκριμένης διαδικασίας θα εμποδίσει την επίτευξη μέγιστης φόρτισης από τη μπαταρία και θα έχει ως αποτέλεσμα τη συντόμευση της ωφέλιμης ζωής της.

Επιπλέον, η ωφέλιμη ζωή της μπαταρίας επηρεάζεται αρνητικά στις ακόλουθες περιπτώσεις προτύπων χρήσης:

- Χρήση του υπολογιστή με συνεχή τροφοδοσία AC έχοντας εισάγει τη μπαταρία. Εάν επιθυμείτε να κάνετε συνεχή χρήση του υπολογιστή με τροφοδοσία AC, συνιστάται η αφαίρεση της συστοιχίας μπαταριών μετά από την πλήρη φόρτισή της.
- Η μη εκφόρτιση και επαναφόρτιση της μπαταρίας στα όριά της, όπως περιγράφεται ανωτέρω.
- Συχνή χρήση περισσότερο χρησιμοποιείτε τη μπαταρία, τόσο γρηγορότερα θα φθάσει στο τέλος της ωφέλιμης ζωής της. Μία τυπική μπαταρία υπολογιστή έχει διάρκεια ζωής 300 φορτίσεων περίπου.

Τοποθέτηση και αφαίρεση συστοιχίας μπαταριών



Σημαντικό! Πριν από την αφαίρεση της μπαταρίας από τη μονάδα, συνδέστε τον προσαρμογέα AC, εάν επιθυμείτε να συνεχίσετε τη χρήση του υπολογιστή σας. Διαφορετικά, απενεργοποιήστε πρώτα τον υπολογιστή.

Για να τοποθετήσετε τη συστοιχία μπαταριών:

- 1 Ευθυγραμμίστε τη μπαταρία με το φατνίο του ανοιχτού διαμερίσματος μπαταρίαςότι το άκρο με τις επαφές εισάγετε πρώτο και ότι η πάνω επιφάνεια της μπαταρίας είναι στραμμένη προς τα πάνω.
- 2 Σύρετε τη μπαταρία μέσα στο φατνίο του διαμερίσματος και ωθήστε απαλά έως ότου η μπαταρία ασφαλιστεί στη θέση της.

Για να αφαιρέσετε τη συστοιχία μπαταριών:

- 1 Σύρετε το μάνδαλο απασφάλισης της μπαταρίας ώστε να απασφαλίσετε τη μπαταρία.
- 2 Αφαιρέστε τη μπαταρία από το φατνίο του διαμερίσματος.

Φόρτιση μπαταρίας

Για να φορτίσετε τη μπαταρία, βεβαιωθείτε πρώτα ότι έχει τοποθετηθεί κατάλληλα μέσα στο φατνίο του διαμερίσματος. Συνδέστε τον προσαρμογέα AC στον υπολογιστή και σε μία παροχή ρεύματος δικτύου. Μπορείτε να συνεχίσετε να χρησιμοποιείτε τον υπολογιστή σας με τροφοδοσία AC στη διάρκεια φόρτισης της μπαταρίας. Πάντως, η φόρτιση της μπαταρίας με απενεργοποιημένο υπολογιστή καταλήγει σε σημαντικά μικρότερο χρόνο φόρτισης.



Σημείωση: Συνιστάται η φόρτιση της μπαταρίας πριν αποσυρθείτε στο τέλος της ημέρας. Η φόρτιση της μπαταρίας στη διάρκεια της νύχτας πριν από το ταξίδι σας βοηθά να ξεκινήσετε την επόμενη ημέρα με πλήρως φορτισμένη μπαταρία.

Έλεγχος στάθμης φόρτισης μπαταρίας

Ο μετρητής ισχύος των Windows δηλώνει την τρέχουσα στάθμη φόρτισης της μπαταρίας. Τοποθετήστε το δρομέα πάνω στο εικονίδιο μπαταρίας/ισχύος στη γραμμή εργασιών για να δείτε την τρέχουσα στάθμη φόρτισης της μπαταρίας.

Βελτιστοποίηση ωφέλιμης ζωής μπαταρίας

Η βελτιστοποίηση της ωφέλιμης ζωής της μπαταρίας σας βοηθά να εκμεταλλευτείτε στο έπακρο τη λειτουργία τροφοδοσίας μέσω μπαταρίας, παρατείνοντας τον κύκλο φόρτισης/επαναφόρτισης και βελτιώνοντας την αποδοτικότητα της επαναφόρτισης. Συνιστάται η τήρηση των συστάσεων που ορίζονται κατωτέρω:

- Προμηθευτείτε μία εφεδρική συστοιχία μπαταριών.
- Χρησιμοποιήστε τροφοδοσία AC κάθε φορά που είναι εφικτό, φυλάγοντας τη μπαταρία για χρήση εν κινήσει.
- Αφαιρέστε μία κάρτα PC εάν δεν τη χρησιμοποιείτε, καθώς συνεχίζει να τροφοδοτείται με ρεύμα (για επιλεγμένο μοντέλο).
- Φυλάξτε τη συστοιχία μπαταριών σε δροσερό, στεγνό μέρος. Η συνιστώμενη θερμοκρασία είναι 10°C έως 30°C. Οι υψηλότερες θερμοκρασίες προκαλούν την εκφόρτιση της μπαταρίας από μόνη της.
- Η υπερβολική επαναφόρτιση μειώνει την ωφέλιμη ζωή της μπαταρίας.
- Φροντίστε τον προσαρμογέα AC και τη μπαταρία.

Προειδοποίηση χαμηλής φόρτισης μπαταρίας

Όταν χρησιμοποιείτε τροφοδοσία μπαταρίας να παρατηρείτε το μετρητή ισχύος των Windows.



.....

Προειδοποίηση: Συνδέστε τον προσαρμογέα AC όσο το δυνατόν συντομότερα μετά από την εμφάνιση της προειδοποίησης χαμηλής φόρτισης της μπαταρίας. Θα υπάρξει απώλεια δεδομένων εάν η μπαταρία εκφορτιστεί πλήρως και τερματιστεί η λειτουργία του υπολογιστή.

Όταν εμφανιστεί η προειδοποίηση χαμηλής φόρτισης της μπαταρίας, η συνιστώμενη ενέργεια εξαρτάται από την κατάσταση στην οποία βρίσκεστε:

Κατάσταση	Συνιστώμενη ενέργεια
Υπάρχει διαθέσιμος προσαρμογέας AC και παροχή ρεύματος.	<ol style="list-style-type: none"> 1. Συνδέστε τον προσαρμογέα AC στον υπολογιστή και στη συνέχεια στην παροχή ρεύματος δικτύου. 2. Αποθηκεύστε όλα τα απαραίτητα αρχεία. 3. Συνεχίστε την εργασία σας. <p>Απενεργοποιήστε τον υπολογιστή, εάν επιθυμείτε να επαναφορτίσετε τη μπαταρία γρήγορα.</p>
Υπάρχει διαθέσιμη εφεδρική συστοιχία μπαταριών πλήρως φορτισμένη.	<ol style="list-style-type: none"> 1. Αποθηκεύστε όλα τα απαραίτητα αρχεία. 2. Κλείστε όλες τις εφαρμογές. 3. Τερματίστε τη λειτουργία του λειτουργικού συστήματος για να απενεργοποιήσετε τον υπολογιστή. 4. Αντικατάσταση της συστοιχίας μπαταριών. 5. Ενεργοποιήστε τον υπολογιστή και συνεχίστε την εργασία σας.
Δεν υπάρχει διαθέσιμος προσαρμογέας AC ή παροχή ρεύματος. Δεν έχετε εφεδρική συστοιχία μπαταριών.	<ol style="list-style-type: none"> 1. Αποθηκεύστε όλα τα απαραίτητα αρχεία. 2. Κλείστε όλες τις εφαρμογές. 3. Τερματίστε τη λειτουργία του λειτουργικού συστήματος για να απενεργοποιήσετε τον υπολογιστή.

Acer Arcade Deluxe

Το Acer Arcade Deluxe είναι μια ενσωματωμένη εφαρμογή αναπαραγωγής μουσικής, φωτογραφιών, ταινιών DVD και βίντεο. Χρησιμοποιήστε τα MediaConsole, ταμπλέτα αφής ή πλήκτρα βελών για να επιλέξετε τον τύπο πολυμέσων που επιθυμείτε να απολαύσετε.

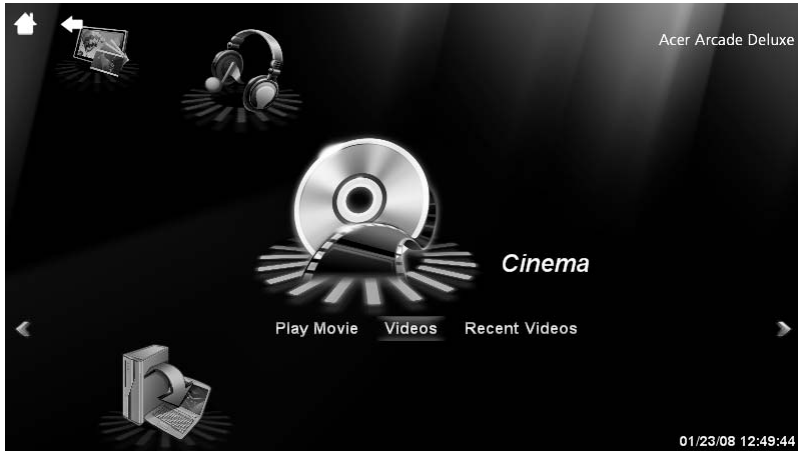

- **Κινηματογράφος** — παρακολουθήστε ταινίες DVD, VCD, Blu-Ray και αποσπάσματα βίντεο
- **Homemedia** — συνδεθείτε με άλλες συσκευές ασύρματα, για κοινή χρήση περιεχομένου πολυμέσων
- **Για προχωρημένους** — αλλάξτε ρυθμίσεις, ενημερώστε το λογισμικό Arcade, εμφανίστε τα αρχεία Βοήθεια και Πληροφορίες
- **Άλμπουμ** — προβάλτε φωτογραφίες που είναι αποθηκευμένες στο σκληρό δίσκο σας ή σε αφαιρούμενο μέσο
- **Μουσική** — ακούστε αρχεία μουσικής σε μια ποικιλία μορφών



.....

Σημείωση: Κατά την παρακολούθηση βίντεο, οπτικών δίσκων ή παρουσιάσεων, οι δυνατότητες προστασίας οθόνης και εξοικονόμησης ενέργειας δεν είναι διαθέσιμες.



.....

Σημείωση: Για περαιτέρω λεπτομερείς πληροφορίες σχετικά με τις δυνατότητες του Acer Arcade, παρακαλούμε ανατρέξτε στο μενού Arcade Βοήθεια. Η πρόσβαση σε αυτό πραγματοποιείται από την αρχική σελίδα του Arcade επιλέγοντας **Βοήθεια**.

Γενικά στοιχεία ελέγχου

Όταν παρακολουθείτε αποσπάσματα βίντεο, ταινίες, ή παρουσιάσεις σε πλήρη ανάλυση οθόνης, εμφανίζονται δύο αναδυόμενοι πίνακες στοιχείων ελέγχου, όταν μετακινείτε το δείκτη. Εμφανίζονται αυτόματα μετά από μερικά δευτερόλεπτα. Ο πίνακας Στοιχεία ελέγχου πλοήγησης εμφανίζεται στο πάνω μέρος και ο πίνακας Στοιχεία ελέγχου αναπαραγωγής εμφανίζεται στο κάτω μέρος της οθόνης.

Στοιχεία ελέγχου πλοήγησης

Για να επιστρέψετε στην αρχική σελίδα του Arcade, κάντε κλικ στο κουμπί **Αρχική** στην πάνω αριστερή γωνία του παραθύρου. Για να μεταβείτε σε ανώτερο επίπεδο φακέλων κατά την αναζήτηση περιεχομένου, κάντε κλικ στο **βέλος**. Τα κουμπιά πάνω δεξιά (ελαχιστοποίηση, μεγιστοποίηση, κλείσιμο) παρουσιάζουν τυπική συμπεριφορά PC.

Για να εγκαταλείψετε το Arcade, κάντε κλικ στο κουμπί **Κλείσιμο** στην πάνω δεξιά γωνία του παραθύρου.

Στοιχεία ελέγχου αναπαραγωγής

Στο κάτω μέρος του παραθύρου, εμφανίζονται τα στοιχεία ελέγχου αναπαραγωγής που χρησιμοποιούνται για βίντεο, παρουσιάσεις, ταινίες και μουσική. Παρέχουν τυπικά στοιχεία ελέγχου της αναπαραγωγής (αναπαραγωγή, παύση, διακοπή, κ.λ.π.) και στοιχεία ελέγχου της έντασης (σίγαση και αύξηση/μείωση έντασης).



Σημείωση: Κατά την αναπαραγωγή ταινιών από οπτικούς δίσκους, υπάρχουν επιπρόσθετα στοιχεία ελέγχου στα δεξιά των στοιχείων ελέγχου της έντασης. Αυτά συζητούνται με περισσότερες λεπτομέρειες στην ενότητα Κινηματογράφος του παρόντος οδηγού.

Κινηματογράφος

Ταινίες:

Κάντε κλικ στο **Ταινίες** για να παρακολουθήσετε μια ταινία από τη μονάδα οπτικού δίσκου. Αναλόγως του τύπου της μονάδας οπτικού δίσκου που υπάρχει εγκατεστημένη στον υπολογιστή σας, μπορείτε να αναπαράγετε ταινίες από δίσκους Blu-Ray, τυπικά DVD και βίντεο CD (VCD) μέσω της λειτουργίας Κινηματογράφος του Acer Arcade Deluxe. Αυτό το πρόγραμμα αναπαραγωγής διαθέτει δυνατότητες και στοιχεία ελέγχου ενός τυπικού προγράμματος αναπαραγωγής DVD.

Όταν εισάγετε ένα δίσκο στη μονάδα DVD, η αναπαραγωγή της ταινίας αρχίζει αυτόματα. Για να ελέγξετε την ταινία, ο αναδυόμενος πίνακας ελέγχου της αναπαραγωγής εμφανίζεται στο κάτω μέρος του παράθυρου, όταν μετακινείτε το δείκτη.

Εάν υπάρχουν δίσκοι σε περισσότερες από μία μονάδα, θα σας ζητηθεί να επιλέξετε ποιον από όλους επιθυμείτε να παρακολουθήσετε όταν κάνετε κλικ στο **Αναπαραγωγή ταινίας**.

Εναλλακτικά, μπορείτε να επιλέξετε περιεχόμενο που είναι αποθηκευμένο στο HDD κάνοντας κλικ στο **Βίντεο** και μεταβαίνοντας στο απόσπασμα βίντεο που επιθυμείτε να προβάλλετε μέσω ενός προγράμματος περιήγησης φακέλων.

Κατά την προβολή DVD, τα ακόλουθα ειδικά στοιχεία ελέγχου προστίθενται στον αναδυόμενο πίνακα:

- Μενού DVD
- Υπότιτλοι
- Γλώσσα
- Στιγμιότυπο
- Γωνία

Εάν μετακινήσετε το ποντίκι/δρομέα ενώ παρακολουθείτε μια ταινία, θα εμφανιστεί μια γραμμή μενού στο κάτω μέρος της οθόνης. Αυτή περιέχει κουμπιά για έλεγχο της αναπαραγωγής της ταινίας, επιλογή υπότιτλων, ρύθμιση της έντασης, επιλογή της γλώσσας της μουσικής υπόκρουσης και καθορισμό των δυνατοτήτων για προχωρημένους.



Η διαθεσιμότητα των λειτουργιών εξαρτάται από το τι υποστηρίζει ο οπτικός δίσκος που αναπαράγεται.

Εάν κάνετε κλικ στο κουμπί διακοπής η αναπαραγωγή της ταινίας θα διακοπεί και θα επιστρέψετε στην κύρια οθόνη Κινηματογράφος. Στο κάτω μέρος της οθόνης υπάρχουν κουμπιά που επιτρέπουν τη συνέχιση της ταινίας από το σημείο όπου διακόπηκε, την εκ νέου έναρξη της ταινίας από την αρχή ή την εκτίναξη του δίσκου.

Βίντεο:

Κάντε κλικ στο **Βίντεο** για να παρακολουθήσετε ένα απόσπασμα βίντεο που είναι αποθηκευμένο στο σκληρό δίσκο.



Σημείωση: Η δυνατότητα Βίντεο έχει σχεδιαστεί για αναπαραγωγή πολλών διαφορετικών μορφών βίντεο. Ανατρέξτε στην ενότητα Βοήθεια βίντεο, για πλήρη λίστα των συμβατών μορφών. Αν θέλετε να παρακολουθήσετε ένα DVD ή VCD, χρησιμοποιήστε τη λειτουργία **Κινηματογράφος**.

Αναπαραγωγή ενός αρχείου βίντεο:

Κάντε κλικ στο **Βίντεο** για να ανοίξετε ένα πρόγραμμα περιήγησης αρχείων ώστε να μεταβείτε στο απόσπασμα βίντεο που επιθυμείτε να προβάλλετε.

Για να αναπαράγετε ένα αρχείο βίντεο, κάντε διπλό κλικ σε αυτό. Η αναπαραγωγή του βίντεο θα γίνει σε πλήρη οθόνη. Ο αναδυόμενος πίνακας ελέγχου εμφανίζεται στο κάτω μέρος του παράθυρου, όταν μετακινείτε το ποντίκι. Για να επιστρέψετε στη σελίδα Βίντεο, κάντε κλικ στο **Διακοπή**.

Μπορείτε να καταγράψετε μια σταθερή εικόνα μιας σκηνής κάνοντας κλικ στο **Στιμιότυπο** στον αναδυόμενο πίνακα ελέγχου.

Πρόσφατα βίντεο:

Εμφανίζει αποσπάσματα βίντεο που αποθηκεύσατε πρόσφατα. Κάντε διπλό κλικ σε ένα απόσπασμα για το παρακολουθήσετε.

HomeMedia

Το HomeMedia είναι ένα πρόγραμμα που επιτρέπει την πρόσβαση και κοινή χρήση αρχείων πολυμέσων και σημάτων TV μέσω του οικιακού δικτύου σας. Το HomeMedia παρέχει πρόσβαση στους υπολογιστές του δικτύου σας μέσω εγκατεστημένου διακομιστή πολυμέσων και διακομιστή TV, ώστε να μπορείτε να προβάλλετε κοινά αρχεία μουσικής, βίντεο, εικόνων και σημάτων TV.

Κάντε κλικ στο **HomeMedia** για να ανοίξετε την κύρια σελίδα όπου εμφανίζεται η λίστα των διαθέσιμων διακομιστών πολυμέσων και TV του δικτύου σας. Το HomeMedia είναι συμβατό με τις περισσότερες συσκευές πελάτη UPnP. Κάντε κλικ στο **Ανανέωση** οποιαδήποτε στιγμή για αναζήτηση πρόσφατων διακομιστών πολυμέσων κοινής χρήσης.



Σημείωση: Πρέπει πρώτα να εγκαταστήσετε και να ρυθμίσετε τις παραμέτρους στο Διακομιστής πολυμέσων για κοινή χρήση των αρχείων πολυμέσων και στο Διακομιστής TV για κοινή χρήση των σημάτων TV.



Απαιτείται η ενεργοποίηση του ασύρματου προσαρμογέα πριν μπορέσετε να χρησιμοποιήσετε το HomeMedia.

Για προχωρημένους

Αυτή η ενότητα περιέχει τις ρυθμίσεις στο Acer Arcade Deluxe που σας επιτρέπουν να προσαρμόσετε επακριβώς την απόδοσή του ώστε να ταιριάζει στο μηχάνημά σας και στις προσωπικές σας προτιμήσεις.

Αυτόματη ενημέρωση:

Κάντε κλικ στο **Αυτόματη ενημέρωση** για να συνδεθείτε στο Internet προς αναζήτηση και λήψη διαθέσιμων ενημερώσεων του λογισμικού.

Ρυθμίσεις:

Κάντε κλικ στο **Ρυθμίσεις** για να πραγματοποιήσετε διάφορες ρυθμίσεις στο Acer Arcade Deluxe. Εδώ, μπορείτε να τροποποιήσετε τις ρυθμίσεις για τα Οθόνη, Ήχος, Φωτογραφία, DVD, BD ώστε να εκμεταλλευτείτε στο έπακρο τις δυνατότητες του υπολογιστή σας.

Οθόνη:

Χρησιμοποιήστε αυτή την ενότητα για να καθορίσετε τον τύπο οθόνης. Μπορείτε να επιλέξετε την Έξοδο οθόνης και το Προφίλ χρώματος που ταιριάζουν στο περιβάλλον και τις προτιμήσεις σας.

Στο Έξοδος οθόνης, μπορείτε να επιλέξετε από CinemaVision, Letterbox ή Pan & Scan:

- Η επιλογή Letterbox (θυρίδα) εμφανίζει το περιεχόμενο ταινιών προβολής ευρείας οθόνης με την αρχική αναλογία οθόνης και προσθέτει μαύρες γραμμές στο άνω και κάτω μέρος της οθόνης.
- Το Acer CinemaVision είναι μία τεχνολογία βίντεο μη γραμμικής παραμόρφωσης η οποία παράγει ελάχιστη παραμόρφωση στο κέντρο της εικόνας.
- Το Pan & Scan (παράλληλη μετατόπιση και σάρωση) εμφανίζει το κεντρικό τμήμα των ταινιών DVD με αναλογία ευρείας οθόνης και σας επιτρέπει να σύρετε την περιοχή της οθόνης για να προβάλλετε διαφορετικά τμήματα του βίντεο.

Ήχος:

Χρησιμοποιήστε το **Περιβάλλον ηχείων** για να επιλέξετε **Ακουστικά**, **SPDIF**, **2 Ηχεία** ή περισσότερα ηχεία αναλόγως του ηχητικού εξοπλισμού σας.

Η **Λειτουργία εξόδου** θα πρέπει να ρυθμιστεί σε **Στερεοφωνικό** εάν η ακρόαση πραγματοποιείται μέσω ηχείων, ή σε ήχο Dolby surround ή Virtual Surround εάν χρησιμοποιούνται ακουστικά. Μπορείτε να επιλέξετε από μια γκάμα ρυθμίσεων Virtual Surround Sound για να δημιουργήσετε τα εφέ διαφορετικών συνθηκών ακρόασης.



Σημείωση: Αν τα ηχεία σας δεν δύνανται να αποδώσουν σήματα χαμηλών συχνοτήτων, συνιστάται να μην επιλέξετε ήχο **Virtual surround**, ώστε να αποφύγετε την πρόκληση βλάβης στα ηχεία σας.

Το **Audio Channel Expander (επέκταση καναλιών ήχου)**, θα πρέπει να χρησιμοποιείται καλύτερα για έξοδο 4 ή 6 ηχείων.

Το **Dynamic Range Compression (συμπίεση δυναμικού εύρους)**, μπορεί να παρέχει αντιστάθμιση για διαφορετικά περιβάλλοντα ακρόασης για βελτιωμένη ηχητική απόλαυση.

Φωτογραφία:

Χρησιμοποιήστε αυτή τη σελίδα για τον καθαρισμό των προτιμήσεων σας στις παρουσιάσεις, όταν προβάλλετε φωτογραφίες.

DVD:

Το Acer Arcade Deluxe διαθέτει διάφορες δυνατότητες και τεχνολογίες με σκοπό την παράταση της ζωής της μπαταρίας, όταν παρακολουθείτε ταινίες DVD. Σε αυτή τη σελίδα, μπορείτε να επιλέξετε εάν επιθυμείτε ή όχι την απενεργοποίηση αυτών των δυνατοτήτων.



Η ενεργοποίηση του **Παράταση χρόνου αναπαραγωγής**, έχει ως αποτέλεσμα μια μικρή απώλεια στην απόδοση της αναπαραγωγής.

BD:

Από αυτή τη σελίδα, μπορείτε να καθορίσετε το **Ταχύτητα δικτύου** για ηλεκτρονική λήψη περιεχομένου Blu-ray Disc. Μπορείτε επίσης να ρυθμίσετε το **Κωδικός περιοχής**.



Μπορείτε να αλλάξετε το **Κωδικός περιοχής** πέντε (5) φορές κατά μέγιστο.

Σε κάθε μια από τις ανωτέρω ενότητες, μπορείτε να κάνετε κλικ στο **Προεπιλογή** για να επαναφέρετε τις ρυθμίσεις του Acer Arcade Deluxe στις προεπιλεγμένες τιμές τους.

Βοήθεια:

Κάντε κλικ στο **Βοήθεια** για να δείτε το αρχείο Βοήθεια για λεπτομερείς πληροφορίες σχετικά με τη χρήση του Acer Arcade Deluxe.

Πληρ.:

Κάντε κλικ στο **Πληρ.** για να δείτε τα πνευματικά δικαιώματα και πληροφορίες για τον προμηθευτή του Acer Arcade Deluxe.

Άλμπουμ

Το Acer Arcade Deluxe επιτρέπει την προβολή φωτογραφιών μεμονωμένα ή ως παρουσίαση, από οποιαδήποτε διαθέσιμη μονάδα του υπολογιστή σας. Κάντε κλικ στο **Άλμπουμ** για να ανοίξετε την κύρια σελίδα.

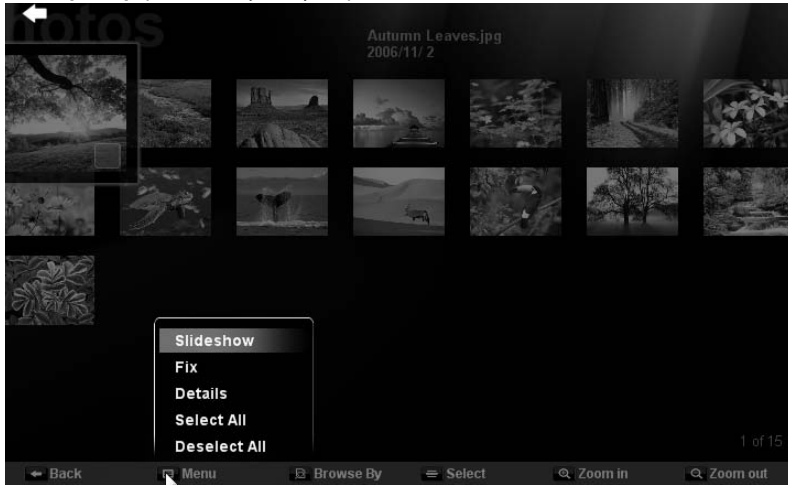

Κάντε κλικ στο **Φωτογραφίες** για να ανοίξετε ένα πρόγραμμα περιήγησης φακέλων που εμφανίζει μεμονωμένες εικόνες και φακέλους. **Κάντε κλικ σε** ένα φάκελο για να τον ανοίξετε.

Για να προβάλλετε μια παρουσίαση, ανοίξτε το φάκελο που περιέχει τις εικόνες που επιθυμείτε να προβάλλετε, επιλέξτε όλες ή ορισμένες από τις φωτογραφίες και κάντε κλικ στο **Μενού > Παρουσίαση**. Η παρουσίαση αναπαράγεται σε ανάλυση πλήρους οθόνης. Χρησιμοποιήστε τον αναδυόμενο πίνακα ελέγχου για να ελέγξετε την παρουσίαση.

Μπορείτε επίσης να δείτε μια μόνο εικόνα κάνοντας κλικ πάνω της. Αυτό ανοίγει την εικόνα σε ανάλυση πλήρους οθόνης.

Ακολουθώντας, μπορείτε να χρησιμοποιήσετε τα στοιχεία ελέγχου πάνω στην οθόνη για μεγέθυνση και σμίκρυνση όπως και για παράλληλη μετατόπιση σε τέσσερις κατευθύνσεις.

Επεξεργασία εικόνων

Επιλέξτε **Μενού** και μπορείτε να πραγματοποιήσετε Περιστροφή, Αφαίρεση κόκκινων ματιών, και Αυτόματη διόρθωση (βελτιστοποίηση φωτεινότητας και αντίθεσης) των εικόνων με σκοπό τη βελτίωση της εμφάνισης των εικόνων σας.

Ρυθμίσεις παρουσίασης

Για να αλλάξετε τις ρυθμίσεις παρουσίασης ανατρέξτε στην ενότητα του Arcade ανωτέρω.

Στιγμιότυπο

Η λειτουργία Στιγμιότυπο διατίθεται από τη λειτουργία Κινηματογράφος. Η δυνατότητα αυτή μπορεί να χρησιμοποιηθεί για την καταγραφή της εικόνας που εμφανίζεται στην οθόνη οποιαδήποτε στιγμή.

Καταγράφεται ένα μόνο καρέ της εικόνας και αποθηκεύεται σε κατάλογο που καθορίζεται από το χρήστη. Ο κατάλογος προορισμού μπορεί να αλλάχθει από το μενού "Ρυθμίσεις".



.....

Σημείωση: Για περαιτέρω λεπτομέρειες σχετικά με την επεξεργασία βίντεο και όλες τις σχετικές δυνατότητες, παρακαλούμε ανατρέξτε στο μενού βοήθειας του Acer Arcade.

Μουσική

Για εύκολη πρόσβαση στη μουσική συλλογή σας, κάντε κλικ στο **Μουσική** για ανοίξετε την αρχική σελίδα Μουσική.

Επιλέξτε το φάκελο, το CD ή την κατηγορία που περιέχει τη μουσική που επιθυμείτε να ακούσετε. Κάντε κλικ στο **Αναπαραγωγή** για να ακούσετε ολόκληρο το περιεχόμενο από την αρχή ή να επιλέξετε το τραγούδι που επιθυμείτε να ακούσετε από τη λίστα.

Τα τραγούδια του φακέλου εμφανίζονται ως λίστα με πληροφορίες για το άλμπουμ στο πάνω μέρος της σελίδας, ενώ η γραμμή εργαλείων στο κάτω μέρος της σελίδας διαθέτει στοιχεία ελέγχου για **Αναπαραγωγή**, **Τυχαία σειρά**, **Επανάληψη όλων**, **Απεικόνιση Ένταση** και **Μενού**. Το Απεικόνιση επιτρέπει την παρακολούθηση οπτικών σκηνών που παράγει ο υπολογιστής, ενώ ακούτε μουσική.

Λειτουργία παρασκηνίου

Με το Acer Arcade μπορείτε να συνεχίσετε να ακούτε μουσική ενώ εκτελείτε ορισμένες άλλες λειτουργίες. Πιέστε το κουμπί **Διακοπή** πάνω στην οθόνη για να διακόψετε την αναπαραγωγή οποιαδήποτε στιγμή.

Για να πάρετε το φορητό PC μαζί σας

Αυτό το κεφάλαιο σας προσφέρει συμβουλές και υποδείξεις για πράγματα που πρέπει να λάβετε υπόψη όταν μετακινήσετε ή ταξιδεύετε με τον υπολογιστή σας.

Αποσύνδεση από το γραφείο

Ακολουθήστε αυτά τα βήματα για να αποσυνδέσετε τον υπολογιστή σας από εξωτερικά εξαρτήματα:

- 1 Αποθηκεύστε τυχόν ανοικτά αρχεία.
- 2 Αφαιρέστε τυχόν μέσα, δισκέτες ή CD, από τον(τους) οδηγό(ους).
- 3 Τερματισμός λειτουργίας υπολογιστή.
- 4 Κλείστε το κάλυμμα της οθόνης.
- 5 Αποσυνδέστε το καλώδιο από τον προσαρμογέα (adapter) ρεύματος.
- 6 Αποσυνδέστε το πληκτρολόγιο, τη συσκευή κατεύθυνσης, τον εκτυπωτή, την εξωτερική οθόνη, και τις άλλες εξωτερικές συσκευές.
- 7 Αποσυνδέστε το κλειδωμα Kensington αν το χρησιμοποιείτε για να ασφαλίσετε τον υπολογιστή.

Μετακίνηση

Όταν απλά μετακινήσετε για μικρές αποστάσεις, για παράδειγμα, από το τραπέζι του γραφείου σας σε μια αίθουσα συναντήσεων.

Προετοιμασία του υπολογιστή

Πριν από τη μεταφορά του υπολογιστή, κλείστε και ασφαλίστε το κάλυμμα της οθόνης απεικόνισης για να τον θέσετε σε λειτουργία αναμονής. Μπορείτε τώρα να πάρετε με ασφάλεια τον υπολογιστή σας οπουδήποτε πάτε μέσα στο κτίριο. Για να βγάλετε τον υπολογιστή από την κατάσταση Ύπνου, ανοίξτε την οθόνη; ακολούθως πατήστε και κρατήστε πατημένο το κουμπί τροφοδοσίας.

Αν παίρνετε τον υπολογιστή στο γραφείο ενός πελάτη ή σε ένα διαφορετικό κτίριο, μπορεί να επιλέξετε να κλείσετε τον υπολογιστή:

Κάντε κλικ στο κουμπί **Έναρξη**, στην επιλογή **Απενεργοποίηση υπολογιστή** και έπειτα κάντε κλικ στην εντολή **Κλείσιμο** (Windows XP).

- ή -

Μπορείτε να θέσετε τον υπολογιστή σε λειτουργία αναμονής, πατώντας **<Fn> + <F4>**. Ακολούθως κλείστε και ασφαλίστε την οθόνη απεικόνισης.

Όταν είστε έτοιμος να χρησιμοποιήσετε τον υπολογιστή ξανά, απασφαλίστε και ανοίξτε την οθόνη απεικόνισης, ακολούθως πιέστε και ελευθερώστε το κουμπί τροφοδοσίας.



Σημείωση: Εάν η ένδειξη Sleep (Αναμονή) είναι απενεργοποιημένη, τότε ο υπολογιστής εισήλθε σε λειτουργία Hibernation (Αδρανοποίηση) και απενεργοποιήθηκε. Εάν η ενδεικτική λυχνία τροφοδοσίας είναι σβηστή αλλά η ενδεικτική λυχνία αναμονής είναι αναμμένη, τότε ο υπολογιστής εισήλθε σε λειτουργία αναμονής. Και στις δύο περιπτώσεις, πατήστε και ελευθερώστε το κουμπί τροφοδοσίας για να ενεργοποιήσετε τον υπολογιστή ξανά. Προσέξτε ότι ο υπολογιστής ενδέχεται να εισέλθει σε λειτουργία αδρανοποίησης αφού παραμείνει σε λειτουργία αναμονής για μια χρονική περίοδο.

Τι να φέρετε στις συναντήσεις

Αν η συνάντησή σας είναι σχετικά σύντομη, δεν χρειάζεται πιθανόν να πάρετε τίποτα μαζί, εκτός από τον υπολογιστή σας. Αν η συνάντησή σας διαρκεί περισσότερο ή αν η μπαταρία σας δεν είναι πλήρως φορτισμένη, ενδέχεται να θελήσετε να πάρετε μαζί σας το μετασχηματιστή AC, για να συνδέσετε τον υπολογιστή σας σε πρίζα στην αίθουσα συνάντησης.

Αν η αίθουσα ρεύματος δεν έχει πρίζα ρεύματος, μειώστε την εξάντληση της μπαταρίας βάζοντας τον υπολογιστή σε κατάσταση Ύπνου. Πατήστε <Fn> + <F4> ή κλείστε το κάλυμμα της οθόνης όταν δεν χρησιμοποιείτε ενεργά τον υπολογιστή σας. Για επιστροφή στην εργασία, ανοίξτε την οθόνη (εάν είναι κλειστή), ακολούθως πατήστε και ελευθερώστε το κουμπί τροφοδοσίας.

Μεταφορά του υπολογιστή στίπι

Όταν μετακινήσετε από το γραφείο στο στίπι σας ή αντίστροφα.

Προετοιμασία του υπολογιστή

Μετά την αποσύνδεση του υπολογιστή από το γραφείο, ακολουθήστε αυτά τα βήματα για να προετοιμάσετε τον υπολογιστή για το ταξίδι προς το στίπι:

- Ελέγξτε αν έχετε αφαιρέσει όλα τα μέσα και τους οπτικούς δίσκους από τις μονάδες δίσκου. Αν δεν αφαιρέσετε τα μέσα μπορεί να προκληθεί ζημιά στην κεφαλή της μονάδας δίσκου.
- Πακετάρετε τον υπολογιστή σε μια προστατευτική θήκη που μπορεί να αποτρέψει τον υπολογιστή από το να γλιστράει τριγύρω και να τον προστατεύσει αν πέσει.



Προσοχή: Αποφεύγετε να πακετάρετε τα αντικείμενα δίπλα στο πάνω κάλυμμα του υπολογιστή. Η πίεση ενάντια στο πάνω κάλυμμα μπορεί να βλάψει την οθόνη.

Τι να φέρετε μαζί σας

Εκτός αν έχετε ήδη μερικά αντικείμενα στο σπίτι, φέρετε τα ακόλουθα αντικείμενα μαζί σας:

- Προσαρμογέα (adapter) και καλώδιο ρεύματος
- Τον τυπωμένο οδηγό χρήστη

Τι να λάβετε ειδικά υπόψη

Ακολουθήστε αυτές τις οδηγίες για να προστατέψετε τον υπολογιστή σας όσο ταξιδεύετε από και προς τη δουλειά σας:

- Ελαχιστοποιήστε την επήρεια των αλλαγών της θερμοκρασίας κρατώντας τον υπολογιστή μαζί σας.
- Αν χρειαστεί να σταματήσετε για μεγάλο χρονικό διάστημα και δε μπορείτε να πάρετε τον υπολογιστή μαζί σας, αφήστε τον στο πορτ-μπαγκάζ του αυτοκινήτου για να αποφύγετε την έκθεση του σε υπερβολική ζέστη.
- Οι αλλαγές στη θερμοκρασία και την υγρασία μπορεί να προκαλέσουν συμπύκνωση. Επιτρέψτε στον υπολογιστή να επιστρέψει στη θερμοκρασία δωματίου, και επιθεωρήστε την οθόνη για συμπύκνωση πριν να ανοίξετε τον υπολογιστή. Αν η αλλαγή της θερμοκρασίας είναι μεγαλύτερη των 10 °C (18 °F), επιτρέψτε στον υπολογιστή να έρθει σε θερμοκρασία δωματίου σιγά σιγά. Αν είναι δυνατόν, αφήστε τον υπολογιστή για 30 λεπτά σε ένα περιβάλλον με θερμοκρασία ανάμεσα στην εξωτερική και τη θερμοκρασία δωματίου.

Εγκατάσταση ενός γραφείου στο σπίτι

Αν εργάζεστε συχνά στον υπολογιστή σας στο σπίτι, μπορεί να θέλετε να αγοράσετε ένα δεύτερο προσαρμοστή (adapter) ρεύματος για να χρησιμοποιείτε στο σπίτι. Με ένα δεύτερο προσαρμοστή (adapter) ρεύματος, μπορείτε να αποφύγετε να μεταφέρετε το έξτρα βάρος από και προς το σπίτι.

Αν χρησιμοποιείτε τον υπολογιστή σας στο σπίτι για μεγάλες χρονικές περιόδους, μπορεί επίσης να θέλετε να προσθέσετε ένα εξωτερικό πληκτρολόγιο, μόνιτορ, ή ποντίκι.

Ταξίδι με τον υπολογιστή

Όταν μετακινείστε σε μια μεγαλύτερη απόσταση, για παράδειγμα, από το κτίριο του γραφείου σας στο κτίριο του γραφείου ενός πελάτη, ή όταν ταξιδεύετε τοπικά.

Προετοιμασία του υπολογιστή

Προετοιμάστε τον υπολογιστή σαν να τον παίρνατε σπίτι. Σιγουρευτείτε πως η μπαταρία στον υπολογιστή είναι φορτισμένη. Η ασφάλεια στο αεροδρόμιο μπορεί να απαιτήσει να ανοίξετε τον υπολογιστή σας όταν τον φέρνετε στην περιοχή της πύλης.

Τι να φέρετε μαζί σας

Φέρετε τα ακόλουθα αντικείμενα μαζί σας:

- Προσαρμογέας (adapter) ρεύματος
- Εφεδρικό, πλήρως φορτισμένο πακέτο μπαταρίας
- Επιπρόσθετα αρχεία προγράμματος οδήγησης εκτυπωτή αν σχεδιάζετε να χρησιμοποιήσετε άλλον εκτυπωτή

Τι να λάβετε ειδικά υπόψη

Επιπρόσθετα στις οδηγίες για τη μεταφορά του υπολογιστή στο σπίτι, ακολουθήστε αυτές τις οδηγίες για να προστατεύσετε τον υπολογιστή σας όσο ταξιδεύετε:

- Πάντα να παίρνετε τον υπολογιστή σας σαν χειραποσκευή.
- Αν είναι δυνατόν, να επιθεωρείται ο υπολογιστής με το χέρι. Τα μηχανήματα ακτίνων X στο αεροδρόμιο είναι ασφαλή, αλλά μη περνάτε τον υπολογιστή από ανιχνευτή μετάλλων.
- Αποφεύγετε να εκθέτετε τις δισκέτες σε ανιχνευτές μετάλλου που κρατούνται στο χέρι.

Διεθνή ταξίδια με τον υπολογιστή

Όταν ταξιδεύετε από χώρα σε χώρα.

Προετοιμασία του υπολογιστή

Προετοιμάστε τον υπολογιστή όπως θα τον προετοιμάζατε κανονικά για ταξίδι.

Τι να φέρετε μαζί σας

Φέρετε τα ακόλουθα αντικείμενα μαζί σας:

- Προσαρμογέας (adapter) ρεύματος
- Καλώδια ρεύματος που είναι κατάλληλα για τη χώρα στην οποία ταξιδεύετε
- Εφεδρικά, πλήρως φορτισμένα πακέτα μπαταρίας
- Επιπρόσθετα αρχεία προγράμματος οδήγησης εκτυπωτή αν σχεδιάζετε να χρησιμοποιήσετε άλλον εκτυπωτή
- Απόδειξη αγοράς, στην περίπτωση που χρειαστεί να την επιδείξετε σε υπαλλήλους του τελωνείου
- Διαβατήριο Εγγύησης Διεθνή Ταξιδιώτη

Τι να λάβετε ειδικά υπόψη

Ακολουθήστε τα ίδια πράγματα που πρέπει να λαμβάνετε υπόψη όταν ταξιδεύετε με τον υπολογιστή. Επιπρόσθετα, αυτές οι συμβουλές είναι χρήσιμες όταν ταξιδεύετε διεθνώς:

- Όταν ταξιδεύετε σε άλλη χώρα, ελέγξτε πως η τοπική τάση ρεύματος και οι προδιαγραφές των καλωδίων ρεύματος του προσαρμογέα (adapter) είναι συμβατές. Αν δεν είναι, αγοράστε ένα καλώδιο ρεύματος που είναι συμβατό με την τοπική τάση. Μη χρησιμοποιείτε σεντ μετατροπής που πωλούνται για συσκευές για να δώσετε ρεύμα στον υπολογιστή.
- Αν χρησιμοποιείτε το μόντεμ, ελέγξτε αν το μόντεμ και ο συνδετήρας είναι συμβατά με το σύστημα τηλεπικοινωνιών της χώρας στην οποία ταξιδεύετε.

Ασφάλεια του υπολογιστή σας

Ο υπολογιστής σας είναι μια πολύτιμη επένδυση την οποία πρέπει να προσέχετε. Μάθετε πώς να προστατεύετε και να φροντίζετε τον υπολογιστή σας.

Τα χαρακτηριστικά ασφαλείας περιλαμβάνουν κλειδώματα λογισμικού και υλικού — μια κλειδαριά ασφαλείας και κωδικούς.

Χρήση μιας κλειδαριάς ασφαλείας

Ο φορητός υπολογιστής διατίθεται με υποδοχή ασφαλείας συμβατή με Kensington για λουκέτο ασφαλείας.

Τυλίξτε το καλώδιο μιας κλειδαριάς ασφαλείας γύρω από ένα ακίνητο αντικείμενο όπως ένα τραπέζι ή το χερούλι ενός κλειδωμένου συρταριού. Εισάγετε την κλειδαριά στην εγκοπή και γυρίστε το κλειδί για να ασφαλίσετε την κλειδαριά. Διατίθενται επίσης μερικά μοντέλα δίχως κλειδί.

Χρήση κωδικών πρόσβασης

Οι κωδικοί πρόσβασης προστατεύουν τον υπολογιστή σας από μη εξουσιοδοτημένη πρόσβαση. Ο καθορισμός αυτών των κωδικών πρόσβασης δημιουργεί διαφορετικά επίπεδα προστασίας του υπολογιστή και των δεδομένων σας:

- Ο Κωδικός πρόσβασης επιτηρητή αποτρέπει τη μη εξουσιοδοτημένη είσοδο στο βοηθητικό πρόγραμμα BIOS. Μόλις ορισθεί ο κωδικός, θα πρέπει να τον καταχωρίσετε ώστε να σας επιτραπεί η πρόσβαση στο βοηθητικό πρόγραμμα BIOS. Ανατρέξτε στην ενότητα **"Βοηθητικό πρόγραμμα BIOS" στη σελίδα 73**.
- Ο Κωδικός χρήστη προστατεύει τον υπολογιστή σας από μη εξουσιοδοτημένη χρήση. Για μέγιστο βαθμό ασφάλειας, συνδυάστε τη χρήση αυτού του κωδικού με τα σημεία ελέγχου κωδικών κατά την εκκίνηση και επιστρέψτε στην εργασία σας μετά από μια περίοδο αδρανστοποίησης.

- Ο Κωδικός πρόσβασης κατά την εκκίνηση προστατεύει τον υπολογιστή σας από μη εξουσιοδοτημένη χρήση. Για μέγιστο βαθμό ασφάλειας, συνδυάστε τη χρήση αυτού του κωδικού με τα σημεία ελέγχου κωδικών κατά την εκκίνηση και επιστρέψτε στην εργασία σας μετά από μια περίοδο αδρανούς κατάστασης.



Σημαντικό! Μην ξεχάσετε τον κωδικό επιτηρητή! Εάν ξεχάσετε τον κωδικό πρόσβασης, θα πρέπει να επικοινωνήσετε με τον αντιπρόσωπό σας ή ένα εξουσιοδοτημένο κέντρο σέρβις.

Καταχώριση κωδικών πρόσβασης

Μόλις καθοριστεί ένας κωδικός πρόσβασης, εμφανίζεται μήνυμα προτροπής για την καταχώριση του κωδικού στο κέντρο της οθόνης απεικόνισης.

- Μόλις καθοριστεί ο κωδικός πρόσβασης επιτηρητή, εμφανίζεται ένα μήνυμα προτροπής για την καταχώριση του κωδικού όταν πατήσετε **<F2>** για να εισέλθετε στο βοηθητικό πρόγραμμα BIOS κατά την εκκίνηση.
- Πληκτρολογήστε τον κωδικό πρόσβασης επιτηρητή και πατήστε **<Enter>** για να σας επιτραπεί η πρόσβαση στο βοηθητικό πρόγραμμα BIOS. Εάν καταχωρίσετε λάθος κωδικό, εμφανίζεται ένα προειδοποιητικό μήνυμα. Προσπαθήστε ξανά και πατήστε **<Enter>**.
- Μόλις καθοριστεί ο κωδικός πρόσβασης χρήστη, και ενεργοποιηθεί η παράμετρος κωδικού πρόσβασης κατά την εκκίνηση, εμφανίζεται ένα μήνυμα προτροπής για την καταχώριση του κωδικού κατά την εκκίνηση.
- Πληκτρολογήστε τον κωδικό πρόσβασης χρήστη και πατήστε **<Enter>** για να σας επιτραπεί η χρήση του υπολογιστή. Εάν καταχωρίσετε λάθος κωδικό, εμφανίζεται ένα προειδοποιητικό μήνυμα. Προσπαθήστε ξανά και πατήστε **<Enter>**.



Σημαντικό! Έχετε τρεις ευκαιρίες για την καταχώριση του σωστού κωδικού πρόσβασης. Εάν αποτύχετε στην καταχώριση του σωστού κωδικού πρόσβασης μετά από τρεις προσπάθειες, η λειτουργία του συστήματος αναστέλλεται. Πατήστε και κρατήστε πατημένο το κουμπί τροφοδοσίας για τέσσερα δευτερόλεπτα ώστε να τερματίσετε τη λειτουργία του υπολογιστή. Ακολουθώντας ενεργοποιήστε τον υπολογιστή ξανά, και προσπαθήστε εκ νέου.

Καθορισμός κωδικών πρόσβασης

Μπορείτε να καθορίσετε τους κωδικούς πρόσβασης χρησιμοποιώντας το βοηθητικό πρόγραμμα BIOS.

Επέκταση μέσω των επιλογών

Το Φορητός προσωπικός Η/Υ σας προσφέρει μια πλήρη εμπειρία κινητού υπολογιστή.

Επιλογές συνδεσιμότητας

Οι θύρες σας επιτρέπουν να συνδέετε περιφερειακές συσκευές στον υπολογιστή σας όπως θα κάνατε με έναν επιτραπέζιο Η/Υ. Όσον αφορά τις οδηγίες για τη σύνδεση διαφόρων εξωτερικών μονάδων στον υπολογιστή, ανατρέξτε στην επόμενη ενότητα για περισσότερες λεπτομέρειες.

Μόντεμ φαξ/δεδομένων

Ο υπολογιστής έχει ένα ενσωματωμένο V.92 56 Kbps μόντεμ φαξ/δεδομένων.



.....

Προειδοποίηση! Αυτή η θύρα μόντεμ δεν είναι συμβατή με ψηφιακές τηλεφωνικές γραμμές. Η σύνδεση αυτού του μόντεμ σε μια ψηφιακή τηλεφωνική γραμμή θα προκαλέσει ζημιά στο μόντεμ.

Για να χρησιμοποιήσετε τη θύρα μόντεμ φαξ/δεδομένων, συνδέστε ένα τηλεφωνικό καλώδιο από τη θύρα του μόντεμ σε ένα βύσμα (τζακ) τηλεφώνου.

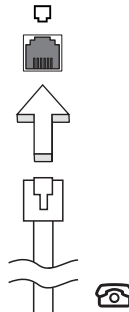

.....

Προειδοποίηση! Βεβαιωθείτε ότι το καλώδιο που χρησιμοποιείτε είναι κατάλληλο για τη χώρα στην οποία εργάζεστε.

Ενσωματωμένη δυνατότητα δικτύου

Η ενσωματωμένη δυνατότητα δικτύου σας επιτρέπει να συνδέσετε τον υπολογιστή σε δίκτυο Ethernet.

Για να χρησιμοποιήσετε τη δυνατότητα δικτύου, συνδέστε ένα καλώδιο Ethernet από τη θύρα Ethernet (RJ-45) που βρίσκεται στη μητρική κάρτα του υπολογιστή σε ένα βύσμα (τζακ) δικτύου ή κέντρο δικτύωσης του δικτύου σας.

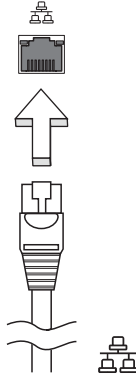

Θύρα υπέρυθρων καταναλωτή (CIR)

Η θύρα υπέρυθρων καταναλωτή (CIR) του υπολογιστή χρησιμοποιείται για τη λήψη σημάτων από το τηλεχειριστήριό σας ή άλλες συσκευές με δυνατότητα CIR.

Universal Serial Bus (USB)

Η θύρα Universal Serial Bus (USB) 2.0 είναι μια υψηλής ταχύτητας σειριακή θύρα που σας επιτρέπει να συνδέσετε περιφερειακά χωρίς να δεσμεύετε πολύτιμους πόρους του συστήματος.

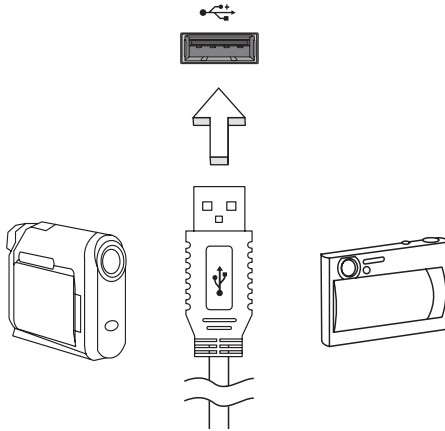

Διεπαφή πολυμέσων υψηλής ευκρίνειας

Το HDMI (Διεπαφή πολυμέσων υψηλής ευκρίνειας) είναι μια υποστηριζόμενη από τον κλάδο, ασυμπίεστη, διεπαφή για εξ ολοκλήρου ψηφιακό ήχο/βίντεο. Το HDMI παρέχει μια διεπαφή μεταξύ οποιασδήποτε συμβατής πηγής ψηφιακού ήχου/βίντεο, όπως ένα τηλεοπτικό κουτί (set-top box), συσκευή αναπαραγωγής DVD και δέκτη A/V και ενός συμβατού μόνιτορ ψηφιακού ήχου ή/και βίντεο, όπως ψηφιακή τηλεόραση (DTV), μέσω ενός μόνο καλωδίου.

Χρησιμοποιήστε τη θύρα HDMI του υπολογιστή σας για τη σύνδεση του εξοπλισμού ήχου και βίντεο. Η υλοποίηση με ένα μόνον καλώδιο επιτρέπει την τακτοποιημένη εγκατάσταση και τη γρήγορη σύνδεση.



ExpressCard

Η ExpressCard είναι η νεότερη έκδοση της PC Card. Είναι μια μικρότερη και ταχύτερη διεπαφή η οποία ενισχύει περαιτέρω τη χρηστικότητα και επεκτασιμότητα του υπολογιστή σας.

Οι ExpressCards υποστηρίζουν ένα τεράστιο αριθμό επιλογών επέκτασης, συμπεριλαμβανομένων των προσαρμογών καρτών μνήμης τύπου flash, δεκτών TV, σύνδεσης Bluetooth και προσαρμογών συμβατών με IEEE 1394B. Οι ExpressCards υποστηρίζουν εφαρμογές USB 2.0 και PCI Express.



Σημαντικό! Υπάρχουν δύο είδη καρτών, η ExpressCard/54 και η ExpressCard/34 (54mm και 34mm), με διαφορετικές λειτουργίες η κάθε μία. Τα δύο είδη καρτών δεν υποστηρίζονται από όλες τις υποδοχές ExpressCard. Παρακαλώ ανατρέξτε στο εγχειρίδιο της κάρτας σας για περαιτέρω λεπτομέρειες σχετικά με τον τρόπο εγκατάστασης και χρήσης της κάρτας όπως και τις λειτουργίες της.

Τοποθέτηση μιας ExpressCard

Τοποθετήστε μια κάρτα μέσα στην υποδοχή και ωθήστε ελαφρά ώστε να εφαρμόσει με ένα κλικ.

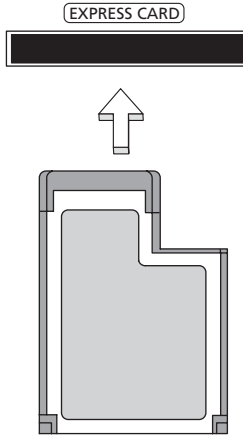

Εκτίναξη μιας ExpressCard

Πριν από την εκτίναξη μιας ExpressCard:

- 1 Εξέλθετε από την εφαρμογή που χρησιμοποιεί την κάρτα.
- 2 Κάντε αριστερό κλικ στο εικονίδιο αφαίρεσης υλικού πάνω στη γραμμή εργασιών και διακόψτε τη λειτουργία της κάρτας.
- 3 Ωθήστε την κάρτα ελαφρά μέσα στην υποδοχή και ελευθερώστε την ώστε να πεταχτεί έξω. Ακολούθως αφαιρέστε την κάρτα από την υποδοχή.

Εγκατάσταση μνήμης

Ακολουθήστε αυτά τα βήματα για να εγκαταστήσετε μνήμη:

- 1 Απενεργοποιήστε τον υπολογιστή, βγάλτε τον προσαρμογέα ρεύματος (αν είναι συνδεδεμένος) και αφαιρέστε το πακέτο της μπαταρίας. Έπειτα γυρίστε ανάποδα τον υπολογιστή για να αποκτήσετε πρόσβαση στη βάση του.
- 2 Αφαιρέστε τη βίδα από το κάλυμμα της μνήμης, έπειτα σηκώστε και αφαιρέστε το κάλυμμα της μνήμης.
- 3 Εισάγετε τη μονάδα μνήμης διαγώνια μέσα στην υποδοχή **(a)**, και έπειτα πατήστε το κάτω μαλακά μέχρι να κλειδώσει στη θέση του **(b)**.

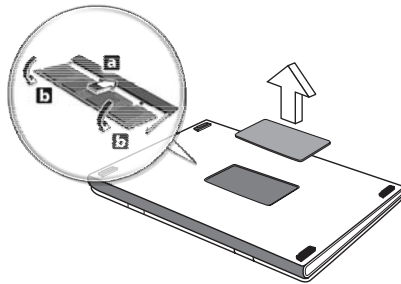

- 4 Αντικαταστήστε το κάλυμμα της μνήμης και ασφαλίστε το με τη βίδα.
- 5 Τοποθετήστε εκ νέου τη συστοιχία μπαταριών, και επανασυνδέστε τον προσαρμογέα AC.
- 6 Ενεργοποιήστε τον υπολογιστή.

Ο υπολογιστής αυτόματα ανιχνεύει και ρυθμίζει το ολικό μέγεθος μνήμης.

Συμβουλευτείτε έναν αρμόδιο τεχνικό ή επικοινωνήστε με τον τοπικό αντιπρόσωπο της Acer.

Σύνδεση των καλωδίων TV και εισόδου σήματος AV (σε επιλεγμένα μοντέλα)

Ακολουθήστε τις οδηγίες κατωτέρω για ρύθμιση της λειτουργίας TV του φορητού υπολογιστή της Acer.

Συστήματα PAL/SECAM και NTSC

- 1 Συνδέστε το βύσμα RF του καλωδίου PAL/SECAM στο τζακ RF του φορητού υπολογιστή.
- 2 Συνδέστε το άλλο άκρο του καλωδίου της κεραίας TV, χρησιμοποιώντας το μετατροπέα NTSC εάν είναι απαραίτητο.

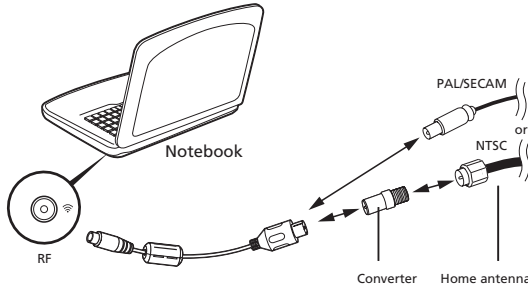

Σημαντικό! Παρακαλούμε βεβαιωθείτε ότι χρησιμοποιείτε το κατάλληλο σύστημα καλωδίων για την περιοχή σας πριν επιχειρήσετε να συνδέσετε το καλώδιο της κεραίας.

Ψηφιακή κεραία Acer DVB-T

Για να συνδέσετε την κεραία:

Συνδέστε το καλώδιο της κεραίας στο τζακ RF του φορητού υπολογιστή.

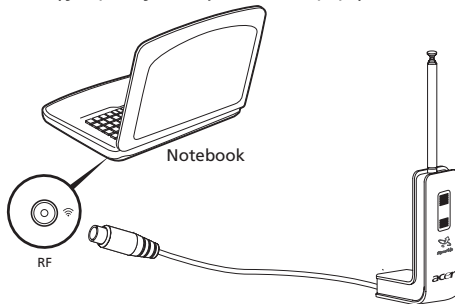

Σημείωση: Όλα τα σχεδιαγράμματα αποσκοπούν στην ενημέρωσή σας μόνο. Ο πραγματικός εξοπλισμός ενδέχεται να διαφέρει ως προς την εμφάνιση.

Για να εγκαταστήσετε την κεραία:

- 1 Πιέστε ελαφρά στο άνω μέρος έως ότου το κάτω μέρος εκτιναχθεί προς τα έξω.
- 2 Τραβήξτε το κάτω μέρος προς τα άνω έως ότου η θέση του σχηματίζει γωνία 90 μοιρών με το σώμα της κεραίας.

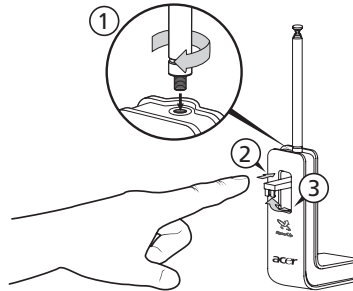

- 3 Για να εξασφαλίσετε καλή λήψη, η κεραία είναι δυνατόν να στερεωθεί στο άνω μέρος της οθόνης του φορητού υπολογιστή με τη βοήθεια του ειδικού κλιπ, όπως φαίνεται κατωτέρω.
- 4 Εκτείνετε την κεραία για να βελτιώσετε την ποιότητα της λήψης.

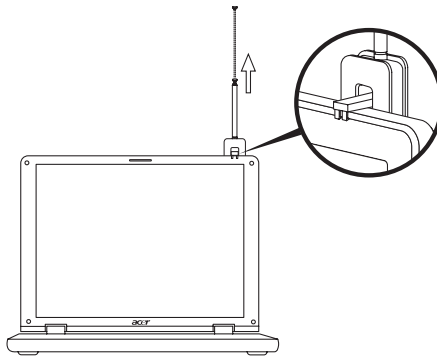

Σημείωση: Η κεραία είναι συμβατή μόνο με συστήματα DVB-T ψηφιακής TV.

Ένας μαγνήτης που βρίσκεται στη βάση της μονάδας της κεραίας επιτρέπει την προσκόλληση με σταθερότητα πάνω σε μεταλλική επιφάνεια για καλύτερη ευστάθεια και λήψη.



Προειδοποίηση! Μην τοποθετήσετε το μαγνήτη κοντά στη μονάδα σκληρού δίσκου του υπολογιστή. Αυτό ενδέχεται να προκαλέσει βλάβη στη μονάδα ή και τα δεδομένα.

Καλώδιο εισόδου σήματος AV

Το καλώδιο εισόδου σήματος AV μπορεί να χρησιμοποιηθεί για τη σύνδεση του φορητού υπολογιστή σε μια μονάδα αναπαραγωγής VHS ή camcorder για την προβολή, λήψη και εγγραφή αποσπασμάτων βίντεο.

- 1 Συνδέστε το μοναδικό ακροδέκτη του ενός άκρου του καλωδίου στη θύρα εισόδου σήματος AV του φορητού υπολογιστή.
- 2 Συνδέστε τους πολλαπλούς ακροδέκτες του άλλου άκρου του καλωδίου στα τζακ εισόδου σημάτων S-video ή composite ήχου/βίντεο της συσκευής αναπαραγωγής VHS, camcorder ή άλλης συμβατής συσκευής.

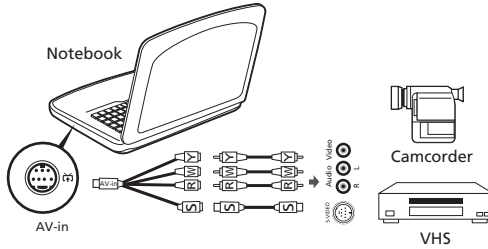

Σημείωση: Καλώδια επέκτασης ενδέχεται να μην είναι απαραίτητα. Για περαιτέρω λεπτομέρειες όσον αφορά την λήψη TV ή αποσπασμάτων βίντεο, παρακαλούμε ανατρέξτε στο αρχείο βοήθειας.

Βοηθητικό πρόγραμμα BIOS

Το βοηθητικό πρόγραμμα BIOS (BIOS utility) είναι ένα πρόγραμμα ρύθμισης υλικού που είναι ενσωματωμένο στο Basic Input/Output System (BIOS) του υπολογιστή σας.

Ο υπολογιστής σας είναι ήδη κατάλληλα ρυθμισμένος και βελτιστοποιημένος, και δε χρειάζεται να εκτελέσετε αυτό το βοηθητικό πρόγραμμα. Όμως, αν αντιμετωπίσετε προβλήματα ρύθμισης, μπορεί να χρειαστεί να το εκτελέσετε.

Για να ενεργοποιήσετε το βοηθητικό πρόγραμμα BIOS (BIOS utility), πατήστε <F2> στη διάρκεια του Αυτό-Ελέγχου Εκκίνησης [Power-On Self Test (POST)], ενώ προβάλλεται το λογότυπο Φορητός Προσωπικός Η/Υ.

Σειρά εκκίνησης

Για να ρυθμίσετε τη σειρά εκκίνησης στο βοηθητικό πρόγραμμα BIOS, ενεργοποιήστε το βοηθητικό πρόγραμμα BIOS, ακολουθώντας επιλέξτε **Boot** από τη λίστα των κατηγοριών που εμφανίζεται στο πάνω μέρος της οθόνης.

Ενεργοποίηση της λειτουργίας disk-to-disk recovery (επανόρθωση δίσκου σε δίσκο)

Για να ενεργοποιήσετε τη λειτουργία επανόρθωση δίσκου σε δίσκο (επανόρθωση σκληρού δίσκου), ενεργοποιήστε το βοηθητικό πρόγραμμα BIOS, ακολουθώντας επιλέξτε **Main** από τη λίστα κατηγοριών που εμφανίζεται στο πάνω μέρος της οθόνης. Αναζητήστε την ένδειξη **D2D Recovery** στο κάτω μέρος της οθόνης και χρησιμοποιήστε τα πλήκτρα <F5> ή <F6> για να επιλέξετε τη θέση **Enabled**.

Κωδικός πρόσβασης

Για να ορίσετε κωδικό πρόσβασης κατά την εκκίνηση, ενεργοποιήστε το βοηθητικό πρόγραμμα BIOS και ακολουθώντας επιλέξτε **Security** από τη λίστα κατηγοριών που εμφανίζεται στο πάνω μέρος της οθόνης. Αναζητήστε την ένδειξη **Password on boot**: και χρησιμοποιήστε τα πλήκτρα <F5> ή <F6> για να ενεργοποιήσετε την εν λόγω δυνατότητα.

Χρήση λογισμικού

Αναπαραγωγή ταινιών DVD

Όταν είναι εγκαταστημένη η υπομονάδα DVD στην οπτική μονάδα δίσκου, μπορείτε να αναπαράγετε ταινίες DVD στον υπολογιστή σας.

- 1 Εξάγετε το δίσκο DVD και εισάγετε ένα δίσκο με ταινία DVD. Έπειτα κλείστε το δίσκο DVD.



Σημαντικό! Κατά την εκκίνηση του προγράμματος αναπαραγωγής DVD για πρώτη φορά, θα σας ζητηθεί να εισάγετε τον κωδικό περιοχής (region code). Οι δίσκοι DVD είναι χωρισμένοι σε 6 περιοχές. Αφού καθοριστεί ο κωδικός περιοχής στον οδηγό DVD σας, θα παίξει δίσκους DVD μόνο αυτής της περιοχής. Μπορείτε να ορίσετε τον κωδικό περιοχής έως πέντε φορές (συμπεριλαμβανομένης της πρώτης), μετά από τις οποίες ο κωδικός περιοχής θα γίνει μόνιμος. Η επαναφορά του σκληρού σας δίσκου δεν επαναφέρει τον αριθμό των φορών που έχει οριστεί ο κωδικός περιοχής. Ανατρέξτε στον πίνακα παρακάτω σε αυτό το κεφάλαιο για πληροφορίες σχετικά με τους κωδικούς περιοχών ταινιών DVD.

- 2 Η ταινία DVD θα παίξει αυτόματα μετά από μερικά δευτερόλεπτα.

Κωδικός Περιοχής	Χώρα ή Περιοχή
1	Η.Π.Α., Καναδάς
2	Ευρώπη, Μέση Ανατολή, Νότιος Αφρική, Ιαπωνία
3	Νοτιοανατολική Ασία, Ταϊβάν, Νότιος Κορέα
4	Λατινική Αμερική, Αυστραλία, Νέα Ζηλανδία
5	Πρώην ΕΣΣΔ, μέρη της Αφρικής, Ινδία
6	Δημοκρατία της Κίνας



Σημείωση: Για να αλλάξετε τον κωδικό περιοχής, εισάγετε μια ταινία DVD από μια διαφορετική περιοχή στον οδηγό DVD. Ανατρέξτε στη βοήθεια online για περισσότερες πληροφορίες.

Διαχείριση ενέργειας

Αυτός ο υπολογιστής έχει ενσωματωμένη μονάδα διαχείρισης ισχύος που παρακολουθεί τη δραστηριότητα του συστήματος. Η δραστηριότητα του συστήματος αναφέρεται σε οποιαδήποτε δραστηριότητα περιλαμβάνει μια ή περισσότερες από τις παρακάτω συσκευές: Πληκτρολόγιο, ποντίκι, μονάδα δισκέτας, σκληρός δίσκος και περιφερειακά συνδεδεμένα με τις σειριακές και παράλληλες θύρες, και τη μνήμη βίντεο. Αν δεν ανιχνευτεί δραστηριότητα για μια χρονική περίοδο (που ονομάζεται παύση αδράνειας), ο υπολογιστής σταματάει μερικές ή όλες τις συσκευές για να εξοικονομήσει ενέργεια.

Αυτός ο υπολογιστής εφαρμόζει ένα σχέδιο διαχείρισης ενέργειας που υποστηρίζει το Advanced Configuration and Power Interface (ACPI), το οποίο επιτρέπει τη μέγιστη διατήρηση ενέργειας και μέγιστη απόδοση την ίδια στιγμή. Τα Windows χειρίζονται όλες τις εργασίες εξοικονόμησης ενέργειας για τον υπολογιστή σας.

Acer eRecovery Management

Το πρόγραμμα Acer eRecovery Management είναι ένα εργαλείο που χρησιμοποιείται για γρήγορη εκτέλεση της διαδικασίας εφεδρείας και επαναφοράς του συστήματος. Μπορείτε να δημιουργήσετε και να αποθηκεύσετε ένα αντίγραφο ασφαλείας ολόκληρης της μονάδας C:\ σε σκληρό δίσκο, CD ή DVD. Μπορείτε επίσης να εκτελέσετε τη διαδικασία εφεδρείας/επαναφοράς της προεπιλεγμένης εργοστασιακής εικόνας και να επανεγκαταστήσετε εφαρμογές και προγράμματα οδήγησης.

Το Acer eRecovery Management έχει τη δυνατότητα εκτέλεσης των ακόλουθων λειτουργιών:

- 1 Εφεδρεία:
 - Δημιουργία αντιγράφων ασφαλείας της εργοστασιακής προεπιλογής σε CD/DVD
 - Δημιουργία αντιγράφων ασφαλείας των προγραμμάτων οδήγησης και των εφαρμογών σε CD/DVD
 - Δημιουργία αντιγράφου ασφαλείας χρήστη
 - Διαχείριση αντιγράφων ασφαλείας χρήστη
- 2 Επαναφορά:
 - Επαναφορά συστήματος στην εργοστασιακή προεπιλογή
 - Επανεγκατάσταση εφαρμογών/προγραμμάτων οδήγησης
 - Επαναφορά συστήματος από το αντίγραφο ασφαλείας χρήστη
 - Ρυθμίσεις κωδικού πρόσβασης

Το παρόν κεφάλαιο θα σας καθοδηγήσει μέσα από κάθε διαδικασία.



Σημείωση: Η εν λόγω λειτουργία διατίθεται μόνο σε ορισμένα μοντέλα. Όσον αφορά τα συστήματα τα οποία δεν διαθέτουν ενσωματωμένο προγραμματιστή εγγραφής οπτικών δίσκων, συνδέστε έναν εξωτερικό προγραμματιστή εγγραφής πριν εισέλθετε στο Acer eRecovery Management για την εκτέλεση εργασιών οι οποίες σχετίζονται με οπτικούς δίσκους.

Πρέπει πρώτα να καθορίσετε τον κωδικό πρόσβασης του Empowering Technology για να χρησιμοποιήσετε τη δυνατότητα προστασίας μέσω κωδικού πρόσβασης του Acer eRecovery Management για την προστασία των δεδομένων σας. Ο κωδικός πρόσβασης του Empowering Technology καθορίζεται εκτελώντας το Acer eRecovery Management και κάνοντας κλικ στο **Ρυθμίσεις κωδικού πρόσβασης** στη σελίδα Επαναφορά.

Εγγραφή εφεδρικού δίσκου

Από τη σελίδα Εφεδρεία του Acer eRecovery Management, μπορείτε να εγγράψετε την προεπιλεγμένη εργοστασιακή εικόνα ή να δημιουργήσετε αντίγραφα ασφαλείας των προγραμμάτων οδήγησης και των εφαρμογών.

- 1 Επιλέξτε Acer eRecovery Management από τη γραμμή εργαλείων του Empowering Technology για να εκκινήσετε το Acer eRecovery Management.
- 2 Το Acer eRecovery Management ανοίγει στη σελίδα Εφεδρεία.
- 3 Επιλέξτε τον τύπο εφεδρείας (εργοστασιακή προεπιλογή ή προγράμματα οδήγησης και εφαρμογές) που θα θέλατε να εγγράψετε σε δίσκο.
- 4 Ακολουθήστε τις οδηγίες που εμφανίζονται στην οθόνη για την αποπεράτωση της διαδικασίας.



Σημείωση: Δημιουργήστε μία προεπιλεγμένη εργοστασιακή εικόνα όταν επιθυμείτε να εγγράψετε ένα δίσκο εκκίνησης που περιέχει ολόκληρο το λειτουργικό σύστημα του υπολογιστή σας όπως σας παραδόθηκε από το εργοστάσιο. Εάν επιθυμείτε ένα δίσκο που θα επιτρέψει την περιήγηση στα περιεχόμενά του και την εγκατάσταση επιλεγμένων προγραμμάτων οδήγησης και εφαρμογών, δημιουργήστε ένα αντίγραφο ασφαλείας προγραμμάτων οδήγησης και εφαρμογών αντί αυτού - ο δίσκος αυτός δεν θα είναι δίσκος εκκίνησης.

Δημιουργήστε ένα αντίγραφο ασφαλείας χρήστη

Μπορείτε να δημιουργήσετε εύκολα ένα πλήρες αντίγραφο ασφαλείας γρήγορα (επauξητική εφεδρεία) ολόκληρης της μονάδας C:\ σε σκληρό δίσκο ή οπτικούς δίσκους από τη σελίδα Εφεδρεία του Acer eRecovery Management.



Σημείωση: Η δυνατότητα γρήγορης (επauξητική) εφεδρείας διατίθεται μόνο αφού εκτελεστεί πλήρης εφεδρεία.

- 1 Επιλέξτε Acer eRecovery Management από τη γραμμή εργαλείων του Empowering Technology για να εκκινήσετε το Acer eRecovery Management.
- 2 Στη σελίδα Εφεδρεία του Acer eRecovery Management, κάντε κλικ στο **Δημιουργία αντιγράφου ασφαλείας** χρήστη.
- 3 Επιλέξτε τον προορισμό του αντιγράφου ασφαλείας που πρόκειται να δημιουργήσετε. Ως προεπιλογή, τα αντίγραφα ασφαλείας που δημιουργεί ο χρήστης αποθηκεύονται στη μονάδα D:\.
- 4 Επιλέξτε εάν επιθυμείτε να εκτελέσετε **Πλήρη ή Γρήγορη** εφεδρεία.
- 5 Ακολουθήστε τις οδηγίες που εμφανίζονται στην οθόνη για την αποπεράτωση της διαδικασίας.

Διαχείριση αντιγράφων ασφαλείας χρήστη

Μπορείτε να διαγράψετε, να μετονομάσετε ή να εγγράψετε αντίγραφα ασφαλείας σε δίσκο από αυτή τη σελίδα.

- 1 Επιλέξτε Acer eRecovery Management από τη γραμμή εργαλείων του Empowering Technology για να εκκινήσετε το Acer eRecovery Management.
- 2 Στη σελίδα Εφεδρεία του παραθύρου του Acer eRecovery Management, κάντε κλικ στο **Διαχείριση αντιγράφων ασφαλείας** χρήστη.
- 3 Επιλέξτε το αρχείο αντιγράφου ασφαλείας που επιθυμείτε να διαγράψετε, να μετονομάσετε ή να εγγράψετε σε δίσκο.
- 4 Επιλέξτε την ενέργεια που επιθυμείτε να εκτελέσετε.
- 5 Ακολουθήστε τις οδηγίες που εμφανίζονται στην οθόνη για την αποπεράτωση της διαδικασίας.

Επαναφορά

Η δυνατότητα επαναφοράς επιτρέπει την επαναφορά ή επανόρθωση του συστήματος από μια προεπιλεγμένη εργοστασιακή εικόνα, από μια εικόνα που δημιούργησε ο χρήστης ή από αντίγραφα ασφαλείας που εγγράψατε σε CD ή DVD παλαιότερα. Μπορείτε επίσης να επανεγκαταστήσετε εφαρμογές και προγράμματα οδήγησης για το σύστημα Acer που έχετε.

- 1 Επιλέξτε Acer eRecovery Management από τη γραμμή εργαλείων του Empowering Technology για να εκκινήσετε το Acer eRecovery Management.
- 2 Μεταβείτε στη σελίδα επαναφοράς πιέζοντας το κουμπί Επαναφορά.
- 3 Μπορείτε να επιλέξετε την επαναφορά του συστήματος από μια προεπιλεγμένη εργοστασιακή εικόνα, την επαναφορά από αντίγραφο ασφαλείας χρήστη που δημιουργήσατε παλαιότερα ή την επανεγκατάσταση εφαρμογών και προγραμμάτων οδήγησης. Εάν επιλέξετε την επαναφορά από αντίγραφο ασφαλείας χρήστη, απαιτείται να επιλέξετε το σημείο εφεδρείας από το οποίο θα θέλατε να εκτελέσετε την επαναφορά.
- 4 Ακολουθήστε τις οδηγίες που εμφανίζονται στην οθόνη για την αποπεράτωση της διαδικασίας.

Αντιμετώπιση προβλημάτων στον υπολογιστή μου

Αυτό το κεφάλαιο σας δίνει οδηγίες για το πώς να αντιμετωπίσετε συνηθισμένα προβλήματα του συστήματος. Διαβάστε το πριν να καλέσετε ένα τεχνικό, αν παρουσιαστεί κάποιο πρόβλημα. Οι λύσεις σε πιο σοβαρά προβλήματα απαιτούν άνοιγμα του υπολογιστή. Μην επιχειρήσετε να ανοίξετε τον υπολογιστή μόνοι σας. Επικοινωνήστε με τον αντιπρόσωπό σας ή με ένα εξουσιοδοτημένο κέντρο επισκευών για βοήθεια.

Συμβουλές αντιμετώπισης προβλημάτων

Αυτός ο φορητός υπολογιστής ενσωματώνει έναν προχωρημένο σχεδιασμό που προβάλλει μηνύματα αναφοράς σφαλμάτων στην οθόνη για να σας βοηθήσει να επιλύσετε προβλήματα.

Αν το σύστημα αναφέρει ένα σφάλμα ή αν λάβει χώρα ένα σύμπτωμα σφάλματος, δείτε "Μηνύματα σφαλμάτων". Αν το πρόβλημα δε μπορεί να επιλυθεί, επικοινωνήστε με τον πωλητή σας. Δείτε "**Αίτηση επισκευής**" στη **σελίδα 45**.

Μηνύματα σφαλμάτων

Αν λάβετε ένα μήνυμα σφάλματος, σημειώστε το μήνυμα και εκτελέστε τη διορθωτική ενέργεια. Ο ακόλουθος πίνακας αναγράφει τα μηνύματα σφαλμάτων σε αλφαβητική σειρά μαζί με τη συνιστάμενη ενέργεια δράσης.

Μηνύματα σφαλμάτων	Διορθωτική ενέργεια
CMOS battery bad	Επικοινωνήστε με τον αντιπρόσωπό σας ή με ένα εξουσιοδοτημένο κέντρο επισκευών.
CMOS checksum error	Επικοινωνήστε με τον αντιπρόσωπό σας ή με ένα εξουσιοδοτημένο κέντρο επισκευών.
Disk boot failure	Εισάγετε μια δισκέτα συστήματος (εκκινήσιμη) στη μονάδα δισκέτας (A:), και έπειτα πατήστε <Enter> για επανεκκίνηση.
Equipment configuration error	Πατήστε <F2> (στη διάρκεια του POST) για να εισέλθετε στην Εφαρμογή BIOS (BIOS utility). Ακολούθως πατήστε Exit στο βοηθητικό πρόγραμμα BIOS για επανεκκίνηση.
Hard disk 0 error	Επικοινωνήστε με τον αντιπρόσωπό σας ή με ένα εξουσιοδοτημένο κέντρο επισκευών.
Hard disk 0 extended type error	Επικοινωνήστε με τον αντιπρόσωπό σας ή με ένα εξουσιοδοτημένο κέντρο επισκευών.
I/O parity error	Επικοινωνήστε με τον αντιπρόσωπό σας ή με ένα εξουσιοδοτημένο κέντρο επισκευών.

Μηνύματα σφαλμάτων	Διορθωτική ενέργεια
Keyboard error or no keyboard connected	Επικοινωνήστε με τον αντιπρόσωπό σας ή με ένα εξουσιοδοτημένο κέντρο επισκευών.
Keyboard interface error	Επικοινωνήστε με τον αντιπρόσωπό σας ή με ένα εξουσιοδοτημένο κέντρο επισκευών.
Memory size mismatch	Πατήστε <F2> (στη διάρκεια του POST) για να εισέλθετε στην Εφαρμογή BIOS (BIOS utility). ακολούθως πατήστε Exit στο βοηθητικό πρόγραμμα BIOS για επανεκκίνηση.

Αν συνεχίζετε να αντιμετωπίζετε προβλήματα μετά που θα ακολουθήσετε τις διορθωτικές ενέργειες, παρακαλούμε επικοινωνήστε με τον πωλητή σας ή με ένα εξουσιοδοτημένο κέντρο επισκευών για βοήθεια. Μερικά προβλήματα μπορεί να λυθούν χρησιμοποιώντας την εφαρμογή BIOS (BIOS utility).

Προειδοποιήσεις κανονισμών & ασφαλείας

Ανακοίνωση FCC

Αυτή η συσκευή έχει δοκιμαστεί και έχει βρεθεί πως συμμορφώνεται με τα όρια για μια ψηφιακή συσκευή Τάξης Β (Class B) σύμφωνα με το Μέρος 15 (Part 15) των Κανονισμών FCC. Αυτά τα όρια έχουν σχεδιαστεί για να παρέχουν επαρκή προστασία ενάντια σε βλαβερές παρεμβολές σε μια οικιακή εγκατάσταση. Αυτή η συσκευή παράγει, χρησιμοποιεί, και μπορεί να εκπέμψει ενέργεια ραδιοσυχνότητας και, αν δεν εγκατασταθεί και χρησιμοποιηθεί σύμφωνα με τις οδηγίες, μπορεί να προκαλέσει βλαβερή παρεμβολή σε ραδιο-επικοινωνίες.

Όμως, δεν υπάρχει καμία εγγύηση πως δε θα υπάρξει παρεμβολή σε μια συγκεκριμένη εγκατάσταση. Αν αυτή η συσκευή προκαλέσει βλαβερή παρεμβολή στην ραδιοφωνική ή τηλεοπτική λήψη, πράγμα που μπορεί να καθοριστεί με το άνοιγμα και το κλείσιμο του εξοπλισμού, ο χρήστης ενθαρρύνεται να δοκιμάσει να διορθώσει την παρεμβολή με ένα ή περισσότερα από τα ακόλουθα μέτρα:

- Επαναπροσανατολίστε ή μετακινήστε την κεραία λήψης.
- Αυξήστε το διαχωρισμό μεταξύ του εξοπλισμού και του δέκτη.
- Συνδέστε τη συσκευή σε μια πρίζα ή ένα κύκλωμα διαφορετικό από αυτό στο οποίο είναι συνδεδεμένος ο δέκτης.
- Συμβουλευτείτε τον αντιπρόσωπο ή έναν έμπειρο τεχνικό ραδιοφώνου/τηλεόρασης για βοήθεια.

Ανακοίνωση: Προστατευμένα καλώδια

Όλες οι συνδέσεις με άλλες συσκευές πρέπει να γίνονται με τη χρήση προστατευμένων καλωδίων για να διατηρείται η συμμόρφωση με τους κανονισμούς FCC.

Ανακοίνωση: Περιφερειακές συσκευές

Μόνο περιφερειακά (συσκευές εισόδου/εξόδου, τερματικά, εκτυπωτές, κτλ) που έχουν πιστοποίηση συμμόρφωσης με τα όρια της Τάξης Β (Class B) μπορούν να συνδεθούν με αυτόν τον εξοπλισμό. Η λειτουργία με μη πιστοποιημένα περιφερειακά είναι πιθανόν να έχει ως αποτέλεσμα παρεμβολές στη ραδιοφωνική και τηλεοπτική λήψη.

Προσοχή

Αλλαγές ή τροποποιήσεις που δεν έχουν εγκριθεί ρητώς από τον κατασκευαστή μπορεί να ακυρώσουν την αρμοδιότητα του χρήστη, η οποία παραχωρείται από την Federal Communications Commission, να λειτουργεί αυτόν τον υπολογιστή.

Συνθήκες λειτουργίας

Αυτή η συσκευή συμμορφώνεται με το Μέρος 15 των Κανονισμών FCC. Η λειτουργία υπόκειται στις ακόλουθες δύο συνθήκες: (1) Αυτή η συσκευή δε μπορεί να προκαλέσει επιβλαβή παρεμβολή, και (2) Αυτή η συσκευή πρέπει να αποδέχεται οποιαδήποτε παρεμβολή ληφθεί, περιλαμβανομένης παρεμβολής που μπορεί να προκαλέσει ανεπιθύμητη λειτουργία.

Διακήρυξη Συμμόρφωσης για χώρες της ΕΕ

Με το παρόν, η Acer, διακηρύσσει πως αυτή η σειρά φορητών PC συμμορφώνεται με τις θεμελιώδεις απαιτήσεις και άλλες σχετικές διατάξεις της Οδηγίας 1999/5/ΕΚ. (Παρακαλούμε επισκεφτείτε την <http://global.acer.com/products/notebook/reg-nb/index.htm> για πλήρη τεκμηρίωση.)

Ανακοινώσεις για μόντεμ

TBR 21

Αυτός ο εξοπλισμός έχει εγκριθεί [Απόφαση Συμβουλίου 98/482/ΕΚ - "TBR 21"] για μια τερματική σύνδεση στο Δημόσιο Τηλεφωνικό Δίκτυο [Public Switched Telephone Network (PSTN)]. Όμως, εξαιτίας των διαφορών μεταξύ των διαφορετικών PSTN που παρέχονται σε διαφορετικές χώρες, η έγκριση από μόνη δεν παρέχει απεριόριστη διαβεβαίωση επιτυχούς λειτουργίας σε κάθε τερματικό σημείο PSTN. Στην περίπτωση προβλημάτων, θα πρέπει να επικοινωνήσετε με τον πάροχο του εξοπλισμού σας στο πρώτο περιστατικό.

Λίστα κατάλληλων Χωρών

Τα μέλη της ΕΕ από τον Απρίλιο Μάιο 2004 είναι: Βέλγιο, Δανία, Γερμανία, Ελλάδα, Ισπανία, Γαλλία, Ιρλανδία, Ιταλία, Λουξεμβούργο, Ολλανδία, Αυστρία, Πορτογαλία, Φιλανδία, Σουηδία, και το Ηνωμένο Βασίλειο, Εσθονία, Λετονία, Λιθουανία, Πολωνία, Ουγγαρία, Δημοκρατία της Τσεχίας, Δημοκρατία της Σλοβακίας, Σλοβενία, Κύπρος και Μάλτα. Η χρήση επιτρέπεται στις χώρες της Ευρωπαϊκής Ένωσης, καθώς και τη Νορμανδία, την Ελβετία, Ισλανδία και το Λίχτενσταιν. Αυτή η συσκευή πρέπει να χρησιμοποιείται με πλήρη συμφωνία με τους κανονισμούς και περιορισμούς στη χώρα χρήσης. Για περισσότερες πληροφορίες, παρακαλούμε επικοινωνήστε με το τοπικό γραφείο στη χώρα χρήσης.

Δήλωση συμμόρφωσης λέιζερ

Ο οδηγός CD ή DVD που χρησιμοποιείται με αυτόν τον υπολογιστή είναι ένα προϊόν λέιζερ. Η ετικέτα κατάταξης του οδηγού CD ή DVD (που φαίνεται παρακάτω) βρίσκεται στον οδηγό.

ΠΡΟΪΟΝ ΛΕΙΖΕΡ ΤΑΞΗΣ 1 (CLASS 1)

ΠΡΟΣΟΧΗ: ΑΟΡΑΘΗ ΑΚΤΙΝΟΒΟΛΙΑ ΛΕΙΖΕΡ ΟΤΑΝ ΑΝΟΙΧΤΟ. ΑΠΟΦΥΓΕΤΕ ΤΗΝ ΕΚΘΕΣΗ ΣΤΗΝ ΑΚΤΙΝΑ.

APPAREIL A LASER DE CLASSE 1 PRODUIT

LASERATTENTION: RADIATION DU FAISCEAU LASER INVISIBLE EN CAS D'OUVERTURE. EVITER TOUTE EXPOSITION AUX RAYONS.

LUOKAN 1 LASERLAITE LASER KLASSE 1

VORSICHT: UNSICHTBARE LASERSTRAHLUNG, WENN ABDECKUNG GEÖFFNET NICHT DEM STRAHL AUSSETZEN

PRODUCTO LÁSER DE LA CLASE I

ADVERTENCIA: RADIACIÓN LÁSER INVISIBLE AL SER ABIERTO. EVITE EXPONERSE A LOS RAYOS.

ADVARSEL: LASERSTRÅLING VEDÅBNING SE IKKE IND I STRÅLEN.

VARO! LAVATTAESSA OLET ALLTINA LASERSÄTEILYLLE.

VARNING: LASERSTRÅLNING NÅR DENNA DEL ÅR ÖPPNAD ÅLÅ TUIJOTA SÄTTEESEENSTIRRA EJ IN I STRÅLEN

VARNING: LASERSTRÅLNING NAR DENNA DEL ÅR ÖPPNADSTIRRA EJ IN I STRÅLEN

ADVARSEL: LASERSTRÅLING NAR DEKSEL ÅPNESSTIRR IKKE INN I STRÅLEN

Δήλωση εικονοστοιχείου LCD

Η μονάδα LCD παράγεται με υψηλής-ακρίβειας τεχνικές κατασκευής. Παρόλα αυτά, μερικά εικονοστοιχεία μπορεί περιστασιακά να πάθουν αφρολογιστία ή να εμφανίζονται ως μαύρες ή κόκκινες τελείες. Αυτό δεν έχει επίηρεια στην καταγραμμένη εικόνα και δεν αποτελεί δυσλειτουργία.

Δήλωση προστασίας πνευματικών δικαιωμάτων Macrovision

"Αρ. Ευρεσιτεχνίας ΗΠΑ 4.631.603, 4.819.098, 4.907.093, 5.315.448 και 6.516.132."

Το εν λόγω προϊόν ενσωματώνει τεχνολογία προστασίας πνευματικών δικαιωμάτων η οποία προστατεύεται από το τμήμα ευρεσιτεχνιών των ΗΠΑ και άλλα δικαιώματα πνευματικής ιδιοκτησίας. Η χρήση της εν λόγω τεχνολογίας προστασίας πνευματικών δικαιωμάτων θα πρέπει να εξουσιοδοτείται από τη Macrovision, και προορίζεται για οικιακή και άλλες χρήσεις θέασης μόνο, εκτός και αν υπάρξει διαφορετική εξουσιοδότηση από τη Macrovision. Η αντίστροφη μηχανική ή αποσυναρμολόγηση απαγορεύεται.

Ρυθμιστική δήλωση ραδιοσυσκευής



Σημείωση: Οι παρακάτω ρυθμιστικές πληροφορίες είναι μόνο για μοντέλα με ασύρματο δίκτυο LAN και/ή Bluetooth.

Γενικά

Αυτό το προϊόν είναι σύμφωνα με τα πρότυπα ραδιοσυχνοτήτων και ασφάλειας οποιασδήποτε χώρας ή περιοχής στην οποία έχει λάβει έγκριση για ασύρματη χρήση. Ανάλογα με τις ρυθμίσεις, αυτό το προϊόν μπορεί να περιέχει ή να μη περιέχει ασύρματες ραδιοσυσκευές (όπως ασύρματο LAN και/ή μονάδες Bluetooth). Οι παρακάτω πληροφορίες είναι για προϊόντα με τέτοιες συσκευές.

Ευρωπαϊκή Ένωση (ΕΕ)

Οδηγία R&TTE 1999/5/EK όπως πιστοποιείται βάσει συμμόρφωσης με το ακόλουθο εναρμονισμένο πρότυπο:

- **Άρθρο 3.1(α) Υγεία και Ασφάλεια**
 - EN60950-1:2001+ A11:2004
 - EN50371:2002
 - EN50360:2001
- **Άρθρο 3.1(b) EMC**
 - EN301 489-1 V1.4.1
 - EN301 489-3 V1.4.1
 - EN301 489-7 V1.2.1 (Ισχύει για μοντέλα με τη λειτουργία GSM)
 - EN301 489-17 V1.2.1
 - EN301 489-24 V1.2.1 (Ισχύει για μοντέλα με τη λειτουργία GSM)
- **Άρθρο 3.2 Χρήσεις φάσματος**
 - EN300 220-3 V1.1.1 (Ισχύει για μοντέλα με ασύρματο ποντίκι/πληκτρολόγιο 27MHz)
 - EN300 328 V1.6.1
 - EN300 440-2 V1.1.2
 - EN301 551-7 V9.0.2 (Ισχύει για μοντέλα με τη λειτουργία GSM)
 - EN301 893 V1.2.3
 - EN301 908-1 V2.2.1 (Ισχύει για μοντέλα με τη λειτουργία GSM)
 - EN301 908-2 V2.2.1 (Ισχύει για μοντέλα με τη λειτουργία GSM)



Λίστα κατάλληλων Χωρών

Τα μέλη της ΕΕ από τον Απρίλιο Μάιος 2004 είναι: Βέλγιο, Δανία, Γερμανία, Ελλάδα, Ισπανία, Γαλλία, Ιρλανδία, Ιταλία, Λουξεμβούργο, Ολλανδία, Αυστρία, Πορτογαλία, Φιλανδία, Σουηδία, και το Ηνωμένο Βασίλειο, Εσθονία, Λετονία, Λιθουανία, Πολωνία, Ουγγαρία, Δημοκρατία της Τσεχίας, Δημοκρατία της Σλοβακίας, Σλοβενία, Κύπρος και Μάλτα. Η χρήση επιτρέπεται στις χώρες της Ευρωπαϊκής Ένωσης, καθώς και τη Νορμανδία, την Ελβετία, Ισλανδία και το Λίχτενσταϊν. Αυτή η συσκευή πρέπει να χρησιμοποιείται με πλήρη συμφωνία με τους κανονισμούς και περιορισμούς στη χώρα χρήσης. Για περισσότερες πληροφορίες, παρακαλούμε επικοινωνήστε με το τοπικό γραφείο στη χώρα χρήσης.

Η απαίτηση ασφάλειας FCC RF

Η ακτινοβολούμενη ισχύς εξόδου της κάρτας μίνι PCI ασύρματου και της κάρτας Bluetooth είναι πολύ κάτω από τα όρια έκθεσης σε ραδιοσυχνότητες της FCC. Παρόλα αυτά, η σειρά φορητών PC θα πρέπει να χρησιμοποιείται με τέτοιο τρόπο ώστε η πιθανότητα για ανθρώπινη επαφή στη διάρκεια κανονικής λειτουργίας να ελαχιστοποιείται ως ακολούθως.

- 1 Ζητείται από τους χρήστες να ακολουθούν τις οδηγίες ασφαλείας RF για ασύρματες συσκευές που περιλαμβάνονται στον οδηγό χρήστη της κάθε συσκευής RF.



Προσοχή: Για συμφωνία με τις απαιτήσεις συμμόρφωσης σε έκθεση της FCC RF, μια απόσταση διαχωρισμού τουλάχιστον 20 εκ (8 ίντσες) πρέπει να διατηρείται μεταξύ της κεραίας για την ενσωματωμένη κάρτα μίνι PCI ασύρματου LAN που είναι ενσωματωμένη στο τμήμα της οθόνης και όλων των ανθρώπων.

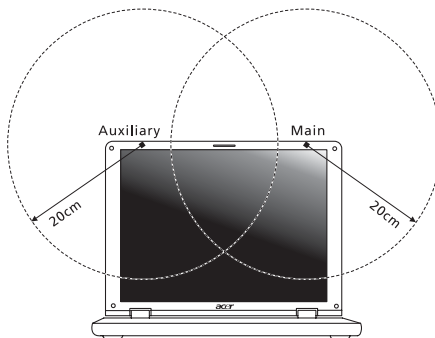



Σημείωση: Ο ασύρματος προσαρμογέας μίνι PCI της Acer υλοποιεί τη λειτουργία της ποικιλομορφίας μετάδοσης (transmission diversity). Η λειτουργία δεν εκπέμπει ραδιοσυχνότητες ταυτόχρονα από τις δύο κεραίες. Η επιλογή μιας από τις κεραίες πραγματοποιείται αυτόματα ή χειροκίνητα (από τους χρήστες) ώστε να εξασφαλιστεί η καλή ποιότητα των τηλεπικοινωνιών.

- 2 Αυτή η συσκευή περιορίζεται σε εσωτερική χρήση λόγω της λειτουργίας της στο εύρος συχνότητας από 5,15 έως 5,25 GHz. Η FCC απαιτεί αυτό το προϊόν να χρησιμοποιείται σε εσωτερικό χώρο για να μειωθεί η πιθανότητα επιβλαβούς παρεμβολής με Κινητά Δορυφορικά συστήματα ίδιων καναλιών.
- 3 Τα ραντάρ υψηλής ισχύος προσδιορίζονται ως οι πρωταρχικοί χρήστες των συχνοτήτων από 5,25 έως 5,35 GHz και από 5,65 έως 5,85 GHz. Αυτοί οι σταθμοί ραντάρ μπορούν να προκαλέσουν παρεμβολή με και/ή να βλάψουν αυτή τη συσκευή.
- 4 Μια ακατάλληλη εγκατάσταση ή μη εξουσιοδοτημένη χρήση μπορεί να προκαλέσει επιβλαβή παρεμβολή στις ραδιοεπικοινωνίες. Επίσης, οποιαδήποτε επέμβαση στην εσωτερική κεραία θα ακυρώσει την πιστοποίηση κατά FCC και την εγγύησή σας.

Καναδάς - Χαμηλής ισχύος συσκευές ραδιοεπικοινωνιών που δε χρειάζονται άδεια (RSS-210)

- a Συνηθισμένες πληροφορίες
Η λειτουργία υπόκειται στις ακόλουθες δύο συνθήκες:
 1. Αυτή η συσκευή δε μπορεί να προκαλέσει παρεμβολή, και
 2. αυτή η συσκευή πρέπει να δέχεται οποιαδήποτε παρεμβολή, περιλαμβανομένης παρεμβολής που μπορεί να προκαλέσει ανεπιθύμητη λειτουργία αυτής της συσκευής.
 - b Λειτουργία στην συχνότητα των 2,4 GHz
Για να αποτραπεί η ραδιοπαρεμβολή στην εξουσιοδοτημένη υπηρεσία, αυτή η συσκευή προορίζεται για να λειτουργεί σε εσωτερικούς χώρους και να η εγκατάσταση σε εξωτερικό χώρο απαιτεί άδεια.
 - c Λειτουργία στη συχνότητα των 5 GHz
- Η συσκευή για τη συχνότητα των 5150-5250 MHz είναι μόνο για χρήση σε εσωτερικούς χώρους για να μειωθεί η πιθανότητα επιβλαβούς παρεμβολής σε Κινητά Δορυφορικά συστήματα ίδιου καναλιού.
 - Τα ραντάρ μεγάλης ισχύος προσδιορίζονται σαν βασικοί χρήστες (που σημαίνει πως έχουν προτεραιότητα) των συχνοτήτων 5250-5350 MHz και 5650-5850 MHz και αυτά τα ραντάρ μπορεί να προκαλέσουν παρεμβολές και/ή ζημιά στις συσκευές LELAN (Licence-Exempt Local Area Network).

LCD panel ergonomic specifications

Design viewing distance	500 mm
Design inclination angle	0.0°
Design azimuth angle	90.0°
Viewing direction range class	Class IV
Screen tilt angle	85.0°
Design screen illuminance	<ul style="list-style-type: none"> • Illuminance level: [250 + (250cosα)] lx where $\alpha = 85^\circ$ • Color: Source D65
Reflection class of LCD panel (positive and negative polarity)	<ul style="list-style-type: none"> • Ordinary LCD: Class I • Protective or Acer CrystalBrite™ LCD: Class III
Image polarity	Both
Reference white: Pre-setting of luminance and color temperature @ 6500K (tested under BM7)	<ul style="list-style-type: none"> • Yn • u'n • v'n
Pixel fault class	Class II

Ευρετήριο

Symbols

πακέτο μπαταρίας
 φροντίδα xix

πλήκτρα συντομεύσεων 31

πλευρά
 πίσω 20
 δεξιά 19
 αριστερή 18
 μπροστινή 18

πληκτρολόγιο 28
 πλήκτρα κλειδώματος (lock keys)
 28
 πλήκτρα συντομεύσεων 31
 Πλήκτρα Windows 29
 αντιμετώπιση προβλημάτων 43

προβλήματα 42
 πληκτρολόγιο 43
 εκκίνηση 42
 οθόνη 42

πρόσοψη 17
 Πλήκτρα Windows 29
 Προσαρμογέας (adapter) ρεύματος
 φροντίδα xix

ήχος 34
 αντιμετώπιση προβλημάτων 42

A

επισκευή
 πότε να επικοινωνήσετε xix

επιφάνεια αφής 26
 πλήκτρο συντόμευσης 31
 χρησιμοποιώντας 26 – 27

δήλωση
 Προστασία πνευματικών
 δικαιωμάτων DVD 83

εγγύηση
 Εγγύηση Διεθνή Ταξιδιώτη 45

βοηθητικό πρόγραμμα
 Εγκατάσταση του BIOS 73
 Βοηθητικό πρόγραμμα BIOS
 (BIOS utility) 73
 ενιαίος σειριακός δίαυλος 67
 αντιμετώπιση προβλημάτων
 συμβουλές 79

αριθμητικό πληκτρολόγιο (num lock)
 28

στην ένδειξη 24

αριστερή πλευρά 17

ερωτήσεις
 ρύθμιση της τοποθεσίας για χρήση
 μόντεμ 43

ασφάλεια
 CD ή DVD 83
 κλειδαριά 33, 63

C

ηχεία
 πλήκτρο συντόμευσης 31
 αντιμετώπιση προβλημάτων 42

CD-ROM
 εκτίναξη 33

D

DVD 74

E

θύρες 65
 καθαρισμός
 υπολογιστή xix
 κεφαλαία (caps lock) 28
 στην ένδειξη 24

Κατάσταση νάρκης (Hibernation)
 πλήκτρο συντόμευσης 31
 κλειδωμα κύλισης (scroll lock) 28

I

μηνύματα
 σφαλμάτων 79
 μηνύματα σφαλμάτων 79
 οθόνη
 πλήκτρα συντόμευσης 31
 αντιμετώπιση προβλημάτων 42

μνήμη
 εγκατάσταση 69

ITW. Δείτε εγγύηση
 μόντεμ 65

N

Notebook Manager
 χρήσιμο πλήκτρο 31

O

υπολογιστή
 φροντίδα του xviii

υπολογιστής
 πληκτρολόγιο 28

- απενεργοποίηση xviii
 - αποσύνδεση 59
 - εγκατάσταση ενός γραφείου στο σπίτι 61
 - διεθνή ταξίδια 62
 - δυνατότητες 15
 - ασφάλεια 63
 - καθαρισμός xix
 - μετακίνηση 59
 - μεταφορά σπίτι 60
 - υπολογιστή 24
 - τοπικά ταξίδια 61
 - υποστήριξη
 - πληροφορίες 45
 - Ταινίες DVD
 - αναπαραγωγή 74
 - ταξίδι
 - διεθνείς πτήσεις 62
 - τοπικά ταξίδια 61
 - φροντίδα
 - πακέτου μπαταρίας xix
 - Προσαρμογέα (adapter) ρεύματος xix
 - υπολογιστή xviii
 - συχνές ερωτήσεις 42
 - Συχνές ερωτήσεις-απαντήσεις (FAQ). Δείτε την ενότητα Συχνές ερωτήσεις συστοιχία μπαταριών
 - Προειδοποίηση χαμηλής φόρτισης μπαταρίας 49
 - έλεγχος στάθμης φόρτισης μπαταρίας 49
 - χαμηλές συνθήκες 50
 - χρήση για πρώτη φορά 46
 - βελτιστοποίηση 49
 - αφαίρεση 48
 - μπαταριών 46
 - μεγιστοποίηση ωφέλιμης ζωής 46
 - τοποθέτηση 48
 - φόρτιση 48
 - φόρτιση
 - έλεγχος στάθμης 49
 - φωτεινότητα
 - πλήκτρα συντόμευσης 31
- P**
- Power-On Self-Test (POST) 73