

TravelMate 2000/2500 Series

Brukerhåndbok

Copyright © 2004. Acer Incorporated.
Med Enerett.

Brukerhåndbok for TravelMate 2000/2500 Series
Opprinnelig Utgave: Mars 2004

Endringer av informasjonen i denne publikasjonen kan finne sted uten varsel. Slike endringer vil innarbeides i nye utgaver av denne håndboken eller supplerende dokumenter og publikasjoner. Dette firmaet gir ingen garantier, verken uttrykte eller impliserte, med hensyn til innholdet i dette dokumentet og fraskriver seg spesifikt impliserte garantier om salgbarhet eller egnethet for et bestemt formål.

Registrer modellnummeret, serienummeret, innkjøpsdatoen og informasjon om innkjøpssted i plassen som er angitt nedenfor. Serienummeret og modellnummeret blir registrert på etiketten som er festet til datamaskinen din. All korrespondanse om enheten bør omfatte serienummeret, modellnummeret og innkjøpsinformasjon.

Ingen deler av denne publikasjonen kan reproduseres, lagres i et arkivsystem eller overføres på noe vis – elektronisk, mekanisk, ved fotokopiering, innspilling eller på andre måter – uten å innhente skriftlig tillatelse på forhånd fra Acer Incorporated.

TravelMate 2000/2500 Series Bærbar Datamaskin

Modellnummer: _____

Serienummer: _____

Innkjøpsdato: _____

Innkjøpssted: _____

Acer og Acer-logoen er registrerte varemerker som tilhører Acer Incorporated. Andre selskapers produktnavn eller varemerker brukes i dette dokumentet kun for identifiseringsformål og tilhører de respektive selskapene.

Begynne med begynnelsen

Vi vil gjerne takke deg for at du har valgt en notebook-maskin i TravelMate-serien til dine mobile databehandlingsbehov. Vi håper du blir fornøyd med TravelMate ettersom vi har hatt så stor glede av å produsere den for deg.

Dine veiledere

Som hjelp til bruk av TravelMate har vi utformet et sett av veiledere:



Til å begynne med vil plakaten **Før vi begynner...** hjelpe deg med å komme i gang med å sette opp datamaskinen.



Denne **Brukerhåndboken** gir deg en innføring i mange nye måter som datamaskinen din kan hjelpe deg å bli mer produktiv. Denne håndboken gir klar og konsis informasjon om datamaskinen, så les den nøye.

Hvis du får behov for å skrive ut en kopi, er denne brukerhåndboken også tilgjengelig i PDF (Portable Document Format). Følg disse trinnene:

- 1** Klikk på **Start, Alle Programmer, AcerSystem.**
- 2** Klikk på **AcerSystem User's guide.**

Merk: Visning av filen krever at du har Adobe Acrobat Reader installert. Hvis Adobe Acrobat Reader ikke er installert på datamaskinen din, vil klikking på AcerSystem User's guide føre til at installeringsprogrammet for Acrobat Reader kjøres i stedet. Følg instruksjonene på skjermen for å fullføre installeringen. Hvis du vil vite hvordan du bruker Adobe Acrobat Reader, åpner du menyen **Hjelp og Støtte.**

Grunnleggende om vedlikehold og tips om bruk av datamaskinen

Slå datamaskinen av og på

Når du skal slå på datamaskinen, trykker du ganske enkelt på strømknappen under LCD-skjermen og ved siden av starttastene. Se "Frontvisning" på side 3 hvis du vil vite hvor strømknappen befinner seg.

Når du skal slå av strømmen, gjør du ett av følgende:

- Bruk avslutningskommandoen i Windows
Klikk på **Start, Slå av datamaskinen** og klikk på **Slå av**.
- Bruke strømknappen



Merk: Du kan også bruke strømknappen til å utføre strømstyringsfunksjoner. Se "Strømstyring" på side 24.

- Bruk de tilpassede funksjonene for strømstyring

Du kan også slå av datamaskinen ved å lukke skjermlokket eller ved å trykke på dvalehurtigtasten (**Fn-F4**). Se "Strømstyring" på side 24.



Merk: Hvis du ikke kan slå av datamaskinen på vanlig måte, trykker du inn strømknappen i mer enn fire sekunder for å slå av maskinen. Hvis du slår av maskinen og vil slå den på igjen, må du vente minst to sekunder før du starter på nytt.

Vedlikehold av maskinen

Datamaskinen vil være deg til langvarig glede hvis du tar vare på den.

- Ikke utsett datamaskinen for direkte sollys. Ikke plasser den nær varmekilder, for eksempel radiator.
- Ikke utsett datamaskinen for temperaturer under 0°C (32°F) eller over 50°C (122°F).
- Ikke utsett datamaskinen for magnetiske felt.
- Ikke utsett datamaskinen for regn eller fuktighet.
- Ikke søl vann eller væske i datamaskinen.

- Ikke utsett datamaskinen for støt eller vibrasjoner.
- Ikke utsett datamaskinen for støv og skitt.
- Ikke plasser gjenstander på datamaskinen.
- Ikke slamre igjen lokket når du lukker datamaskinen.
- Ikke plasser datamaskinen på ujevne overflater.

Ta vare på batterieliminatoren

Her er noen måter å ta vare på batterieliminatoren på:

- Ikke koble batterieliminatoren til noen andre enheter.
- Ikke trå på strømledningen eller plasser tunge gjenstander oppå den. Vær nøye med å plassere strømledningen og eventuelle kabler borte fra persontrafikk.
- Når du tar ut strømledningen, må du ikke trekke i selve ledningen, men trekke ut pluggen.
- Total registrert strømstyrke for innplugget utstyr bør ikke overskride strømstyrken til ledningen hvis du bruker en skjøteledning. Og total registrert strømstyrke for alt utstyr som er innplugget i én veggkontakt, må ikke overskride sikringsverdien.

Ta vare på batteriene

Her er noen måter å ta vare på batteriene på:

- Bruk bare originale batterier når du bytter. Slå av strømmen før du tar ut eller bytter batteri.
- Unngå fikling med batterier. Hold dem utenfor barns rekkevidde.
- Kvitt deg med batterier i henhold til lokale forskrifter. Sørg for resirkulering hvis mulig.

Rengjøring og service

Når du rengjør datamaskinen, følger du disse trinnene:

- 1** Slå av strømmen og ta ut batteriet.
- 2** Koble fra batterieliminatoren.
- 3** Bruk en my klut fuktet med vann. Ikke bruk løsningsmidler eller aerosolbaserte rengjøringsmidler.

Hvis noe av følgende skjer:

- Datamaskinen er mistet i gulvet eller kabinettet er skadet.
- Væske er sølt inn i produktet.
- Datamaskinen fungerer ikke normalt.

Slå opp på "Feilsøking og problemløsning" på side 43.

Begynne med begynnelsen	iii
Dine veiledere	iii
Grunnleggende om vedlkehold og tips om bruk av datamaskinen	iv
1 Bli kjent med TravelMate	1
En omvisning i TravelMate	3
Frontvisning	3
Venstre visning	5
Høyre visning	6
Visning fra baksiden	7
Visning nedenfra	8
Funksjoner og egenskaper	9
Indikatorer	11
Forstå ikonene	12
Bruke tastaturet	13
Spesielle taster	13
Berøringspute	20
Grunnleggende om berøringsputen	20
Lagring	22
Harddisk	22
Optisk stasjon	22
Lyd	24
Strømstyring	24
På reisefot med TravelMate	25
Koble fra skrivebordet	25
På tur	25
Ta med deg datamaskinen hjem	26
Reise med datamaskinen	27
Reise internasjonalt med datamaskinen	28
Sikre datamaskinen din	30
Bruke en sikkerhetslås på datamaskinen	30
2 Tilpasse datamaskinen	33
Utvide med ekstrautstyr	35
Tilkoblingsalternativer	35
Oppgraderingsalternativer	38
Bruke systemverktøy	40
Notebook Manager	40
Launch Manager	41
BIOS-Hjelpprogrammet	42

3 Feilsøking og problemløsing	43
Vanlige spørsmål	45
Be om service	48
International Traveler's Warranty (ITW)	48
Før du ringer	48
Tillegg A Spesifikasjoner	49
Tillegg B Regulerings- og sikkerhetsmerknader	55
Stikkord	69

1 Bli kjent med
TravelMate

TravelMate-maskinen kombinerer høy ytelse, allsidighet, strømstyringsfunksjoner og multimediekapasitet med en unik stil og ergonomisk design. Arbeid med uovertruffen produktivitet og pålitelighet sammen med din nye databehandlingspartner.

En omvisning i TravelMate

Når du har satt opp datamaskinen som illustrert på plakaten **Før vi begynner...**, kan du bli med på en omvisning i din nye TravelMate-maskin.

Frontvisning





#	Element	Beskrivelse
1	Visningsskjerm	Kalles også Liquid-Crystal Display (LCD), for visning av utdata fra maskinen.

#	Element	Beskrivelse
2	Statusindikatorer	Lamper (Light-Emitting Diodes; LEDs) som slås av og på for å vise datamaskinens status, dens funksjoner og komponenter.
3	Strømknapp	Slår på datamaskinen.
4	Starttaster	Knapper for start av programmer du bruker ofte. Se "Starttaster" på side 19 hvis du vil ha flere detaljer.
5	Håndhviler	Komfortabelt støtteområde for hendene når du bruker datamaskinen.
6	Klikkeknapper (venstre, midtre og høyre)	Venstre og høyre knapp fungerer som venstre og høyre museknapp, mens den midtre knappen fungerer som en fireveis rulleknapp.
7	Berøringspute	Pekeenhet som reagerer på berøring og fungerer som en mus.
8	Tastatur	Legger inn data i datamaskinen.
9	Ventilasjonspor	Gjør at datamaskinen holder seg kjølig, selv etter lang tids bruk.

Venstre visning



#	Element	Beskrivelse
1	PC-kortspor 	Støtter ett PC-kort CardBus av type III eller to av type III.
2	Utløserknapp	Løser ut PC-kortet fra sporet.
3	Optisk stasjon	Intern optisk stasjon. Tar CDer eller DVDer avhengig av type optisk stasjon.
4	Infrarød port 	Kommuniserer med infrarøde enheter (for eksempel infrarød skriver, IR-klargjort datamaskin).
5	Utløserknapp	Løser ut brettet i den optiske stasjonen.
6	Lampe	Lyser når den optiske stasjonen er aktiv.
7	Hull for nødutløsning	Løser ut brettet i den optiske stasjonen når datamaskinen er slått av. Se side 46 hvis du vil ha flere detaljer.
8	Høyttaler	Spiller av stereolyd.



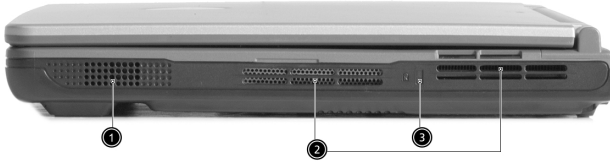



Høyre visning

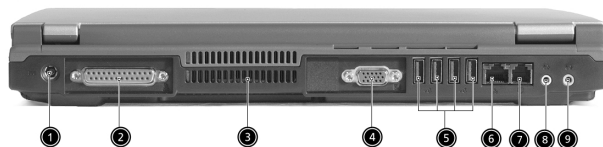

#	Element	Beskrivelse
1	Høytaler	Spiller av stereolyd.
2	Ventilasjonsspor	Gjør at datamaskinen holder seg kjølig, selv etter lang tids bruk.
3	Sikkerhetslås	Kobles til en Kensington-kompatibel datasikkerhetslås.

Visning fra baksiden



#	Element	Beskrivelse
1	Strømkontakt 	Kobles til en batterieliminatør.
2	Parallellport 	Kobles til en parallellenheter (for eksempel parallell skriver).
3	Ventilasjonsspor	Gjør at datamaskinen holder seg kjølig, selv etter lang tids bruk.
4	Port for ekstern skjerm 	Kobles til en skjermenhet (f.eks. ekstern skjerm, LCD-prosjektor) og viser opptil 16 millioner farger ved 1024x768 oppløsning.
5	USB 2.0-porter (4) 	Kobles til USB 2.0-enheter (f.eks. USB-mus, USB-kamera).
6	Nettverkskontakt 	Kobles til et Ethernet 10/100-basert nettverk.
7	Modemkontakt 	Kobles til en telefonlinje.
8	Høytaler/Line-Out/ Hodetelefon- kontakt 	Kobles til utdataenheter for lyd (f.eks. høyttalere, hodetelefoner).

#	Element	Beskrivelse
9	Line-in/Mic-in-kontakt	Godtar line-in-enheter for lyd (f.eks. CD-spiller, stereo-walkman).



Visning nedenfra

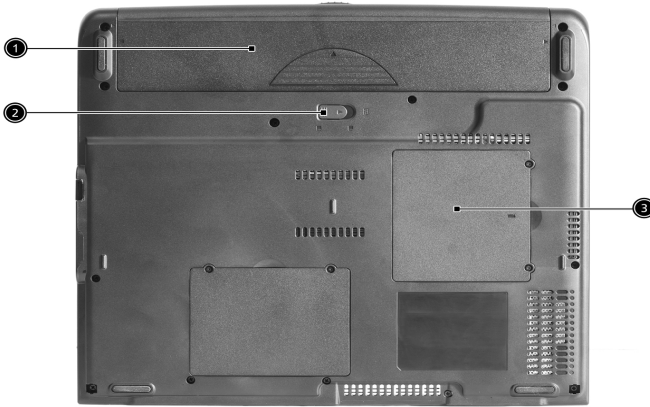

#	Element	Beskrivelse
1	Batterirom	Plass til datamaskinens batteri.
2	Batteriutløsnings-lås	Frigjør batteriet slik at batteriet kan tas ut.
3	Minneseksjon	Plass til datamaskinens hovedminne.

Funksjoner og egenskaper

Nedenfor finner du et kort sammendrag av datamaskinens mange funksjoner og egenskaper:

Ytelse

- Intel® Pentium® 4- og Intel® Celeron®-prosessorer på 2.8 GHz og mer
- Intel® Hyper-Threading™-teknologi
- 256/512 MB DDR333 SDRAM-minne, oppgraderbart til 2048 MB med doble soDIMM-moduler
- 30 GB og høyere kapasitet, Enhanced-IDE harddisk
- "Advanced Configuration Power Interface" (ACPI) strømstyringssystem

Skjerm

- TFT LCD-panelet på 14,1" eller 15" XGA (1024x768 oppløsning) eller 15,0" SXGA+ (1400x1050 oppløsning) gir et stort visningsområde med optimal effektivitet og brukervennlighet
- ATI MOBILITY™ Radeon™ 9000 IGP chipset delt med 64 MB systemminne, som skjerm-RAM
- 3D grafisk støtte
- Støtte for simultan LCD- og CRT-visning
- "Automatisk LCD dim", en funksjon som automatisk bestemmer de beste innstillingene for skjermen og bevarer strøm
- DualView™ -støtte

Multimedier

- Høyhastighets DVD/CD-RW Combo eller DVD-Dual stasjon
- MS DirectSound-kompatibel
- Innebygde doble høyttalere

Tilkoblingsmuligheter

- Integret 10/100 Mbps Fast Ethernet-forbindelse
- Innebygd 56Kbps faks/data-modem

- 4 x USB 2.0-porter
- IEEE 802.11b eller IEEE 802.11g trådløs LAN (på utvalgte modeller)
- Bluetooth (på utvalgte modeller)

Human-sentrisk design og ergonomi

- Solid, men likevel ekstremt portabel design
- En stilfull maskin
- Tastatur i full størrelse med fire programmerbare starttaster
- Behagelig støtte for håndbaken med godt plassert berøringspute







Utvidelser

- Ett CardBus PC-kort av type III eller to av type II
- Oppgraderbar minnemoduler

Indikatorer

Dataskjermen har 7 lettavleste statusikoner under visnings skjermen.





Ikone	Funksjon	Beskrivelse
	Trådløs kommunikasjon	Lyser når WLAN er aktivert.
	Strøm	Lamper når dataskjermen er på.
	Søvn	Lyser når dataskjermen går inn i standbymodus og blinker når den går inn i eller våkner opp fra dvalemodus.
	Medieaktivitet	Lyser når harddisken eller en optisk stasjon er aktiv.
	Batterilading	Lyser når batteriet lades.
	Caps Lock	Lyser når Caps Lock er aktivert.
	Num Lock	Lyser når Num Lock er aktivert.

Forstå ikonene

Når lokket på datamaskinen er lukket, viser to lettavleste ikoner hvilken tilstand eller funksjon som er aktivert eller deaktivert.



Ikon	Beskrivelse
	Lyser når datamaskinen er på.
	Lyser når datamaskinen går inn i standbymodus og blinker når den går inn i eller våkner opp fra dvalemodus.

Bruke tastaturet

Tastaturet har taster i full størrelse, egne markørtaster, to Windows-taster og tolv funksjonstaster.

Spesielle taster

Låsetaster

Tastaturet har tre låsetaster du kan slå av og på.

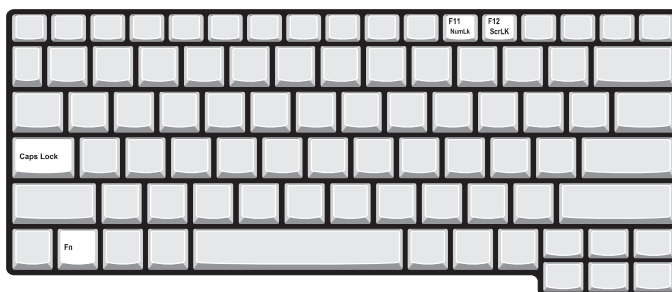

Låsetast	Beskrivelse
Caps Lock	Når Caps Lock er på, skrives alle alfabettegn med store bokstaver.
Num Lock (Fn-F11)	Når Num Lock er på, er det integrerte talltastaturet i numerisk modus. Tastene fungerer som en kalkulator (komplett med de aritmetiske operatorene +, -, * og /). Bruk denne modusen når du må foreta mye numerisk dataregistrering. En bedre løsning kan være å koble til et eksternt talltastatur.
Scroll Lock (Fn-F12)	Når Scroll Lock er på, flyttes skjermen én linje opp eller ned når du trykker på henholdsvis opp- eller nedpilen. Scroll Lock fungerer ikke med alle programmer.

Integrert numerisk tastatur

Det integrerte numeriske tastaturet fungerer på samme måte som et numerisk tastatur på skrivebordsmaskiner. Det angis av små tegn som befinner seg i øvre høyre hjørne av tastene. Av hensyn til tastaturets oversiktlighet er markørstyringssymbolene ikke trykt på tastene.



Ønsket Tilgang	Num Lock På	Num Lock Av
Talltaster på integrert tastatur	Skriv inn tall på vanlig måte.	
Markørstyringstaster på integrert tastatur	Hold Skift nede mens du bruker markørstyringstastene.	Hold Fn nede mens du bruker markørstyringstastene.
Viktige tastaturtaster	Hold Fn nede mens du skriver bokstaver på integrert tastatur.	Skriv bokstavene på vanlig måte.













Merk: Hvis et eksternt tastatur eller talltastatur blir koblet til datamaskinen, skifter Num Lock automatisk fra det interne til det eksterne (tall) tastaturet.

Windows-taster

Tastaturet har to taster som utfører Windows-spesifikke funksjoner.





Tast	Beskrivelse
Windows-tast 	Hvis det klikkes bare på denne ene tasten, så er funksjonen den samme som om det trykkes på Start knappen i Windows; Start-menyen vises på skjermen. Tasten kan også bli brukt sammen med en rekke andre taster for en rekke forskjellige funksjoner: <ul style="list-style-type: none">  + Tab : Aktiverer det neste vinduet på oppgavelinjen.  + E : Åpner vinduet Min datamaskin.  + F1 : Åpner vinduet Hjelp og støtte.  + F : Åpner vinduet Søk: Søkeresultater.  + M : Minimerer alle vinduer. Skift +  + M : Opphever kommandoen minimer alle vinduer ( + M) action.  + R : Åpner dialogboksen Kjør.
Applikasjonstast 	Denne tasten har samme effekt som å klikke på høyre musetast – den åpner programmets hurtigmeny.









Hurtigtaster

Datamaskinen bruker hurtigtaster eller tastekombinasjoner for å få tilgang til de fleste av datamaskinens kontroller som skjermens lysstyrke, volumeffekt og BIOS-hjelpeprogrammet.

Når du skal aktivere hurtigtaster, holder du **Fn**-tasten nede før du trykker på den andre tasten i hurtigtastkombinasjonen.



Hurtigtaster	Ikone	Funksjon	Beskrivelse
Fn-F1	?	Hurtigtasthjelp	Viser hjelp til hurtigtaster.
Fn-F2		Oppsett	Starter Notebook Manager.
Fn-F3		Strømstyringsoppsett av/på	Bytter strømstyringsoppsettet som brukes av datamaskinen (funksjonen tilgjengelig hvis den støttes av operativsystemet).
Fn-F4		Søvn	Setter datamaskinen i dvalemodus.

Hurtigtaster	Ikoner	Funksjon	Beskrivelse
Fn-F5		Skjermbytte	Bytter skjermutdata mellom den vanlige skjermen, en ekstern skjerm (hvis tilkoblet) og både vanlig og ekstern skjerm.
Fn-F6		Blank skjerm	Slå av skjermens bakgrunnsbelysning for å spare strøm. Trykk på en hvilken som helst tast for å gå tilbake.
Fn-F7		Berøringspute av/på	Slår den interne berøringsputen av og på.
Fn-F8		Høytaler av/på	Slår høytalerne av og på.
Fn-↑		Volum opp	Øker lydvolument.
Fn-↓		Volum ned	Reduserer lydvolument.
Fn-→		Lysstyrke opp	Øker skjermens lysstyrke.
Fn-←		Lysstyrke ned	Reduserer skjermens lysstyrke.
Fn-Pg Up	Pg Up Home	Home	Funger som Home-tast.
Fn-Pg Dn	Pg Dn End	End	Funger som End-tast.
Alt Gr-Euro	€	Euro	Skriver inn eurosymbolet.

Eurosymbolet

Hvis tastaturoppsettet ditt er satt til USA-Internasjonalt eller Storbritannia, eller hvis du har et tastatur med europeisk oppsett, kan du skrive inn eurosymbolet på tastaturet.



Merknad for brukere av amerikanske tastaturer:

Tastaturoppsettet blir angitt første gang du installerer Windows. For at eurosymbolet skal virke, må tastaturoppsettet settes til USA-Internasjonalt.

Slik undersøker du tastaturtypen:

- 1 Klikk på **Start, Kontrollpanel**.
- 2 Dobbelklikk på **Innstillinger for region og språk**.
- 3 Velg kategorien **Språk** og klikk på **Detaljer**.
- 4 Kontroller at tastaturoppsettet for "En Engelsk (USA)" er satt til USA-Internasjonalt.

Hvis ikke, klikker du på **Legg til**, velger **USA-Internasjonalt** og klikker på **OK**.

- 5 Klikk på **OK**.

Slik skriver du eurosymbolet:

- 1 Finn frem til eurosymbolet på tastaturet.
- 2 Åpne et tekstbehandlingsprogram.
- 3 Hold **Alt Gr** nede og trykk på eurosymbolet.



Merk: Noen skifter og programmer støtter ikke eurosymbolet. På siden <http://www.microsoft.com/typography/faq/faq12.htm> finner du mer informasjon.

Starttaster

Øverst på tastaturet finner du seks knapper. Disse knappene kalles starttaster. Disse betegnes som Trådløs, Bluetooth, Nettleser, E-post, P1 og P2. Knappene Trådløs og Bluetooth kan ikke angis av brukeren. Hvis du vil angi de fire andre starttastene, kjører du Acer Launch Manager.



#	Beskrivelse	Standardprogram
1	E-post	E-postprogram
2	Nettleser	Internett-leserprogram
3	P1	Brukerprogrammerbar
4	P2	Brukerprogrammerbar
5	Bluetooth (valgfritt)	Aktiverer Bluetooth
6	Trådløs (valgfritt)	Aktiverer 802.11b eller 802.11g trådløst LAN.



Forsiktig: Det er viktig å slå av Bluetooth og trådløst nettverk før du går om bord på et fly.

Berøringspute

Denne innebygde berøringsputen er en PS/2-kompatibel pekeenhet som registrerer bevegelse på overflaten. Dette innebærer at markøren reagerer etter hver som du flytter fingeren din på berøringsputens overflate. Den sentrale plasseringen på håndhvileren gir optimal komfort og støtte.



Merk: Når du bruker en ekstern USB- eller seriemus, kan du trykke på **Fn-F7** for å deaktivere berøringsputen.



Grunnleggende om berøringsputen

Følgende elementer lærer deg hvordan du bruker berøringsputen:



- Flytt fingeren over berøringsputen for å flytte markøren.
- Trykk på venstre (1) og høyre (3) knapp på kanten av berøringsputen for å velge og utføre funksjoner. Disse to knappene minner om venstre og høyre knapp på en mus. Bruk av fingrene på berøringsputen gir lignende resultater.

- Bruk den fireveis rulleknappen (2) til å rulle opp eller ned og flytte til venstre eller høyre på en side. Denne knappen etterligner å trykke med markøren i høyre rullefelt i Windows-programmer.

Funksjon	Venstre Knapp	Høyre Knapp	Midtre Knapp	Kort Berøring
Utføre	Klikke to ganger raskt.			Berøre to ganger (med samme hastighet som du dobbeltklikker med en museknapp).
Velge	Klikk én gang.			Berøre én gang.
Dra	Klikk og hold, og bruk fingeren til å dra markøren over på berøringsputen.			Bank to ganger (med samme hastighet som du dobbeltklikker med en museknapp). Ved den andre berøringen holder du på berøringsputen og drar markøren.
Åpne kontekstmeny			Klikk én gang.	
Rulle			Klikk og hold opp/ned/venstre/høyre.	



Merk: Ha tørre og rene fingre når du bruker berøringsputen. Pass også på å holde berøringsputen tørr og ren. Berøringsputen er følsom for fingerbevegelser. Jo lettere berøring, desto bedre respons med andre ord. Hardere berøring vil ikke øke berøringsputens reaksjonsevne.

Lagring

Denne datamaskinen er utstyrt med følgende medielagring:

- Høykapasitets Enhanced-IDE harddisk
- Optisk stasjon: DVD/CD-RW Combo eller DVD-Dual

Harddisk

Den høykapasitets harddisken er svaret på lagringsbehovene dine. Det er her datafilene og -programmene er lagret.

Optisk stasjon

Datamaskinen din leveres utstyrt med en optisk stasjon som kan være ett av følgende:

- DVD/CD-RW Combo
- DVD-Dual

Utløse DVD-brettet

Hvis du skal utløse DVD-brettet mens datamaskinen er slått på, trykker du på stasjonsutløserknappen og trekker ut brettet.

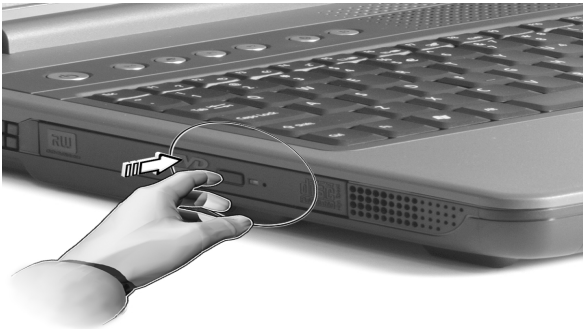

Når strømmen er slått av, kan du løse ut stasjonsbrettet ved hjelp av nødutløserhullet. Se side 46.

Spille DVD-filmer

Når DVD-stasjonsmodulen er installert i plassen for optisk stasjon, kan du spille DVD-filmer på datamaskinen.

- 1 Løs ut DVD-brettet, sett inn en DVD-filmpate og lukk DVD-brettet.



Viktig! Når du starter DVD-spilleren for første gang, ber programmet om at du oppgir sonekoden. DVD-plater er inndelt i 6 soner. Når DVD-stasjonen er satt til en sonekode, vil den bare spille DVD-plater for den sonen. Du kan angi sonekoden maksimalt fem ganger (medregnet første gang). Etter det blir den sist angitte sonekoden permanent. Ved gjenoppretting av harddisken tilbakestilles ikke antallet ganger sonekoden er angitt. I en tabell senere i dette avsnittet finner du informasjon om sonekoder for DVD-filmer.

- 2 DVD-filmen vil spilles automatisk etter noen få sekunder.

Sonekode	Land eller Sone
1	USA, Canada
2	Europa, Midt-Østen, Sør-Afrika, Japan
3	Sørøst-Asia, Taiwan, Sør-Korea
4	Latin-Amerika, Australia, New Zealand
5	Tidligere SSSR, deler av Afrika, India
6	Folkerepublikken Kina



Merk: Hvis du vil endre sonekoden, setter du inn en DVD-film fra en annen sone i DVD-stasjonen.

Lyd

Datamaskinen leveres med 16-biters Hi-Fi AC'97 stereolyd. De innebygde stereohøytalerne er lett tilgjengelige.



Det finnes lydporter på baksiden av datamaskinen. Se "Visning fra baksiden" på side 7 hvis du vil ha mer informasjon om eksterne lydenheter.

Strømstyring

Denne datamaskinen har en innebygd strømstyringsenhet som overvåker systemaktiviteten. Systemaktivitet refererer til aktivitet som involverer én eller flere av følgende enheter: tastatur, mus, harddisk, periferutstyr koblet til serie- og parallellport, og skjermminne. Hvis ingen aktivitet blir oppdaget i løpet av en tidsperiode (kalt tidsavbrudd ved inaktivitet), stopper datamaskinen noen eller alle disse enhetene for å spare energi.

Denne datamaskinen følger et strømstyringsoppsett som støtter "Advanced Configuration and Power Interface" (ACPI), som gir både optimal strømsparing og ytelse. Windows håndterer alle strømsparingsrutiner for datamaskinen.

På reisefot med TravelMate

Dette avsnittet gir deg tips og råd om ting du må huske på når du skal ut på tur med datamaskinen.

Koble fra skrivebordet

Følg disse trinnene for å koble datamaskinen fra eksternt tilbehør:

- 1 Lagre arbeid under utførelse.
- 2 Fjern eventuelle medier eller plater fra stasjonen(e).
- 3 Avslutt operativsystemet.
- 4 Slå av datamaskinen.
- 5 Lukk skjermlokket.
- 6 Koble ledningen fra batterieliminatoren.
- 7 Koble fra tastatur, pekeenhet, skriver, ekstern skjerm og andre eksterne enheter.
- 8 Koble fra Kensington-låsen hvis du bruker en til å sikre datamaskinen.

På tur

“når du bare beveger deg korte avstander, for eksempel fra kontorplassen din til et møterom”

Klargjøre datamaskinen

Før du flytter datamaskinen, lukker du skjermlokket for å plassere det i sovemodus. Du kan nå trygt ta med deg datamaskinen hvor som helst i bygningen. Når du skal ta maskinen ut av sovemodus, åpner du skjermlokket.

Hvis du tar med deg datamaskinen ut til en kunde eller en annen bygning, kan du velge å slå av datamaskinen:

- 1 Klikk på **Start, Slå av datamaskinen**.
- 2 Klikk på **Slå av**.

- eller -

du kan sette datamaskinen i dvalemodus ved å trykke på **Fn-F4**. Deretter lukker du skjermen.

Når du er klar til å bruke datamaskinen igjen, låser du opp og åpner skjermlokket og trykker på og slipper strømknappen. Hvis strømindikatoren er av, har datamaskinen gått i dvalemodus og slått seg av. Trykk på og slipp strømknappen for å slå på maskinen igjen. Merk deg at datamaskinen kan gå i dvalemodus etter en periode i sovemodus. Slå på strømmen for å vekke opp maskinen fra dvalemodus.

Hva du skal ta med til korte møter

Et fulladet batteri vil kjøre datamaskinen i omtrent 2 timer under de fleste forhold. Hvis møtet er kortere enn det, behøver du trolig ikke å ta med deg noen annet enn datamaskinen.

Hva du skal ta med til lengre møter

Hvis møtet varer lenger enn 2 timer, eller hvis batteriet ikke er fulladet, bør du kanskje ta med deg batterieliminatoren for å plugge inn datamaskinen i møterommet.

Hvis møterommet ikke har strømkontakt, kan du redusere belastningen på batteriet ved å sette datamaskinen i sovemodus. Trykk på **Fn-F4** eller lukk skjermlokket når du ikke bruker datamaskinen aktivt. Så kan du berøre en tast eller åpne skjermlokket for å fortsette.

Ta med deg datamaskinen hjem

“når du beveger deg mellom kontoret og hjemmet, eller omvendt”

Klargjøre datamaskinen

Etter at du har koblet datamaskinen fra skrivebordet, følger du disse trinnene for å klargjøre datamaskinen for en tur hjem:

- Undersøk om du har tatt ut alle medier og plater fra stasjonen(e). Hvis du ikke tar ut mediene, kan det ødelegge lese/skrive-hodet i stasjonen.
- Pakk datamaskinen i en beskyttende væske som forhindrer at datamaskinen sklir omkring og kan dempe virkningen av et eventuelt fall.



Forsiktig: Ikke pakk gjenstander ved siden av datamaskinens topplokk. Trykk mot lokket kan skade skjermen

Hva du skal ta med deg

Med mindre du allerede har de aktuelle tingene hjemme, tar du med deg følgende:

- batterieliminators og strømledning
- Den trykte brukerhåndboken

Spesielle hensyn

Følg disse retningslinjene for å beskytte datamaskinen på reise til og fra arbeid:

- Reduser virkningen av temperaturendringer ved å ha med deg datamaskinen.
- Hvis du må stoppe i en lengre periode og ikke kan ha med datamaskinen, kan du legge datamaskinen i bagasjerommet for å unngå at den utsettes for overdreven varme.
- Endringer i temperatur og fuktighet kan føre til kondensering. Gi datamaskinen mulighet til å komme tilbake til romtemperatur, og undersøk om skjermen har konsens før du slår på maskinen. Hvis temperaturendringen er høyere enn 10°C (18°F), lar du datamaskinen gjenvinne romtemperatur sakte. Hvis mulig lar du datamaskinen stå 30 minutter i omgivelser med temperatur mellom ute- og romtemperaturen.

Sette opp et hjemmekontor

Hvis du ofte arbeider med datamaskinen hjemme, kan det være lurt å kjøpe en ekstra batterielimator for hjemmebruk. Med en ekstra batterielimator sparer du inn på vekten du må ha med deg til og fra.

Hvis du bruker datamaskinen hjemme i lengre tidsperioder, ønsker du kanskje også å legge til eksternt tastatur, skjerm og mus.

Reise med datamaskinen

“når du beveger deg over en større avstand, for eksempel fra kontorbygningen din til en kundes kontorbygning eller på reise lokalt”

Klargjøre datamaskinen

Klargjør datamaskinen som om du tar den med deg hjem. Kontroller at batteriet i datamaskinen er ladet. På flyplasser kan du bli bedt av sikkerhetspersonell om å slå på datamaskinen.

Hva du skal ta med deg

Ta med deg følgende ting:

- Batterieliminatort
- Ett eller flere ekstra, fulladede batterier
- Ekstra skriveprogramfiler hvis du har tenkt å bruke en annen skriver

Spesielle hensyn

I tillegg til retningslinjene for å ta med seg datamaskinen hjem, følger du disse retningene for å beskytte datamaskinen når du er på reise:

- Ta alltid med datamaskinen som kabinbagasje.
- Hvis mulig, ber du om at datamaskinen inspiseres manuelt. Gjennomlysning på flyplasser er trygt, men ikke la datamaskinen passere en metall-detektor.

Reise internasjonalt med datamaskinen

“når du reiser fra land til land”

Klargjøre datamaskinen

Klargjør datamaskinen for reise på vanlig måte.

Hva du skal ta med deg

Ta med deg følgende ting:

- Batterieliminatort
- Strømledninger som egner seg for landet du reiser til
- Ekstra, fulladede batterier
- Ekstra skriverprogramfiler hvis du har tenkt å bruke en annen skriver
- Kjøpsbevis, i tilfelle du må vise det for tollfunksjonærer
- International Traveler's Warranty

Spesielle hensyn

Følg de samme retningslinjene som når du reiser med datamaskinen. I tillegg er disse tipsene nyttige når du reiser internasjonalt:

- Når du reiser i et annet land, må du undersøke om den lokale strømspenningen er kompatibel med batterieliminatorens spesifikasjoner. Hvis ikke, kjøper du en strømledning som er kompatibel med lokal spenning. Ikke bruk adaptere for el-utstyr til å forsyne datamaskinen din med strøm.
- Hvis du bruker modem, må du undersøke om modemet og kontakten er kompatible med telesystemet i landet du reiser i.

Sikre datamaskinen din

Datamaskinen din er en verdifull investering du må ta vare på. Lær deg hvordan du beskytter og tar vare på datamaskinen.

Sikkerhetsfunksjoner omfatter maskinvare og programvarelåser - en sikkerhetslås og passord.

Bruke en sikkerhetslås på datamaskinen

I en åpning på maskinens høyre panel kan du koble til en Kensington-kompatibel sikkerhetslås.



Koble en sikkerhetslåsekabel rundt et ubevegelig objekt som et bord eller håndtaket på en låst skuff. Sett inn låsen i sporet og vri om nøkkelen for å låse. Noen nøkkelløse modeller er også tilgjengelige.

Angi et passord

Passord beskytter datamaskinen mot uautorisert tilgang. Når et passord er aktivert, får ingen tilgang til datamaskinen uten å legge inn det riktige passordet.

Du kan angi tre typer passord:

- 1 Administratorpassordet (Supervisor Password) sikrer datamaskinen mot uautorisert tilgang til og bruk av BIOS-hjelpesprogrammet.
- 2 Brukerpassord (User Password) sikrer datamaskinen mot uautorisert bruk.
- 3 Harddiskpassord (Hard Disk Password) beskytter data ved å forhindre uautorisert tilgang til harddisken.



.....

Viktig! Ikke glem oppsett- og harddiskpassordene! Hvis du glemmer passordene, må du kontakte forhandleren eller et autorisert servicesenter.

Du kan definere passordene ved hjelp av et BIOS-hjelpeprogram.

2 Tilpasse datamaskinen

Når som du har lært det grunnleggende om TravelMate-maskinen, er det på tide å bli kjent med datamaskinens avanserte funksjoner. I dette kapitlet skal du lære hvordan du legger til ekstrautstyr, oppgraderer komponenter for å oppnå bedre ytelse og tilpasser datamaskinen.

Utvide med ekstrautstyr

TravelMate-maskinen din gir deg alt du trenger til mobil databehandling.

Tilkoblingsalternativer

Ved hjelp av porter kan du koble periferutstyr til notebook-maskinen på samme måte som til en skrivebords-PC.

Modem

Datamaskinen din har et innebygd modem, av typen V.92 56Kbps AC'97.



Advarsel! Denne modemporten er ikke kompatibel med digitale telefonlinjer. Å plugge inn dette modemet på en digital telefonlinje vil skade modemet.

Når du skal bruke modemet, kobler du en telefonkabel fra modemkontakten til telefonlinjeporten.



I kommunikasjonshåndboken finner du instruksjoner for start av programmet.

Nettverk

Datamaskinen har innebygd Ethernet/Fast Ethernet-funksjonalitet. Når du skal bruke nettverksfunksjonen, kobler du en Ethernet-kabel fra nettverkskontakten til en nettverkskontakt eller en hub. Ta kontakt med nettverksansvarlig hvis du trenger flere detaljer.



Universal Serial Bus (USB)

USB 2.0-porten er en høyhastighets seriebuss som gir deg mulighet til å koble og seriekoble USB-utstyr uten å legge beslag på verdifulle systemressurser. Datamaskinen din har fire tilgjengelige porter.

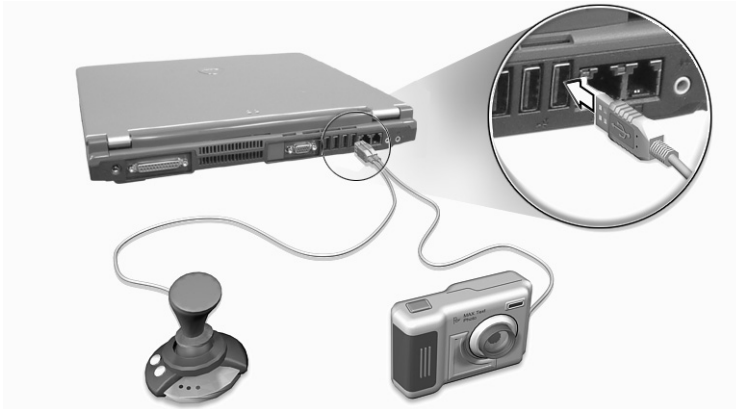

PC-kortspor

På venstre side av datamaskinen finner du ett (av type III) eller to (av type II) CardBus PC-kortspor. I sporene kan du sette inn kort i kredittkortstørrelse for å bygge ut og forbedre datamaskinens muligheter. Disse kortene bør ha en PC-kort-logo.

PC-kort (tidligere kjent som PCMCIA-kort) er tilleggskort for bærbare datamaskiner, og gir deg mulighet til utvidelser som er mer tilgjengelig på skrivebordsmaskiner. CardBus forbedrer den 16-biters PC-kort-teknologien ved å øke båndbredden til 32 biter.



Merk: Slå opp i håndboken for kortet hvis du vil ha detaljer om hvordan du installerer og bruker et kort og funksjonene på det.

Sette inn et PC-kort

Sett inn kortet i nedre spor og foreta de aktuelle tilkoblingene (f.eks. nettverkskabel) etter behov. Håndboken til kortet har flere detaljer.

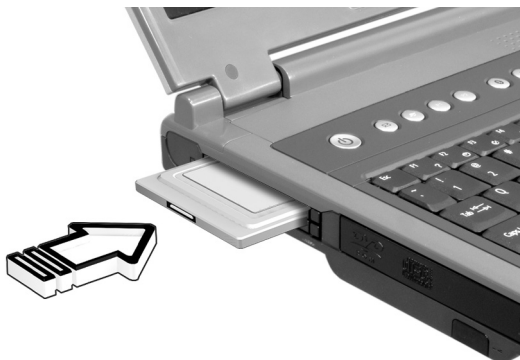

Løse ut et PC-kort

Før du løser et PC-kort:

- 1 Avslutt programmet som bruker kortet.
- 2 Klikk på ikonet for trygg fjerning av maskinvare på oppgavelinjen og klikk på PC-kort-elementet. Klikk på **OK** for å bekrefte.

- Trykk på sporutløserknappen (1) for å få utløserknappen til å sprette ut, og trykk på den på nytt for å løse ut kortet (2).

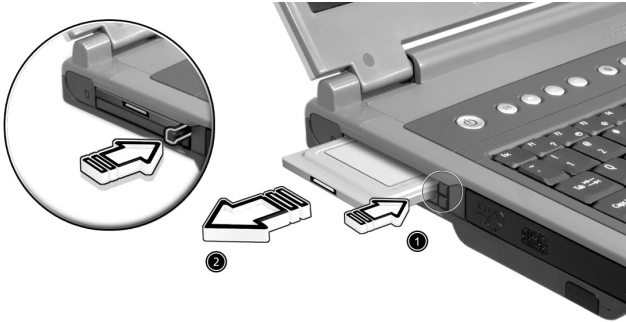

Oppgraderingsalternativer

Datamaskinen leveres med overlegen kraft og ytelse. Noen brukere og programmene de bruker, kan imidlertid trenge mer. Med denne datamaskinen kan du oppgradere nøkkelkomponenter når du trenger økt ytelse.



Merk: Kontakt en autorisert forhandler hvis du bestemmer deg for å utføre en nøkkelkomponentoppgradering.

Minneoppgradering

Minnet er utvidbart til 2GB, gjennom bruk av modultypene DDR 266/333 256MB/512MB/1GB SDRAM. Datamaskinen støtter skygge-RAM.

Det finnes to minnespor på datamaskinen, og det ene av dem opptas av standardminnet. Du kan oppgradere minnet ved å installere en minnemodul i det tilgjengelige sporet, eller bytte ut standardminnet med en minnemodul med høyere kapasitet.

Installere minne

Følg disse trinnene for å installere minne:

- Slå opp datamaskinen, plugg ut batterieliminatoren (hvis tilkoblet) og ta ut batteriene. Deretter slår du på datamaskinen for å få tilgang til basen.

- 2 Ta ut skruen fra minnedekselet (1), og løft opp og ta bort minnedekselet (2).

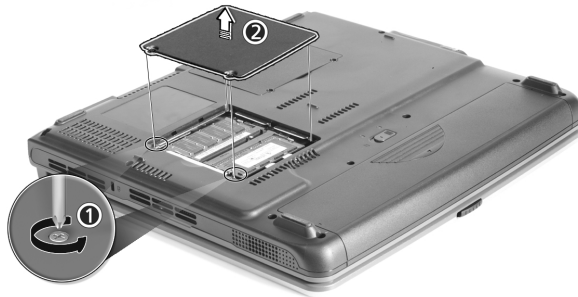

- 3 Sett inn minnemodulen diagonalt i sporet (1), og trykk den nedover til den klikker på plass (2).

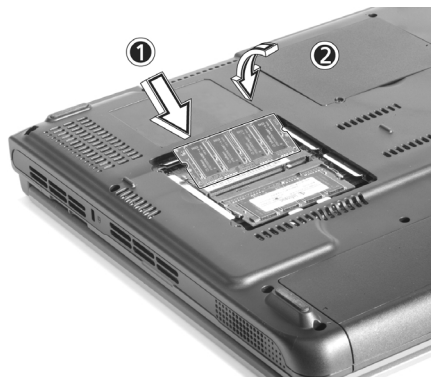

- 4 Sett på plass minnedekselet og sikre det med en skruer.
Datamaskinen oppdaterer og omkonfigurerer minnestørrelsen automatisk.

Bruke systemverktøy

Notebook Manager

Datamaskinen har et innebygd systemoppsettprogram kalt Notebook Manager. Med Windows-baserte Notebook Manager kan du angi passord, oppstartsekvensen til stasjonene, og innstillinger for strømstyring. Det viser også gjeldende maskinvarekonfigurasjoner.

Når du skal starte Notebook Manager, trykker du på **Fn-F2** eller følger disse trinnene:

- 1 Klikk på **Start, Alle Programmer** og **Notebook Manager**.
- 2 Velg **Notebook Manager** for å kjøre programmet.

Klikk på **Hjelp og Støtte** (Help and Support) hvis du vil ha mer informasjon.

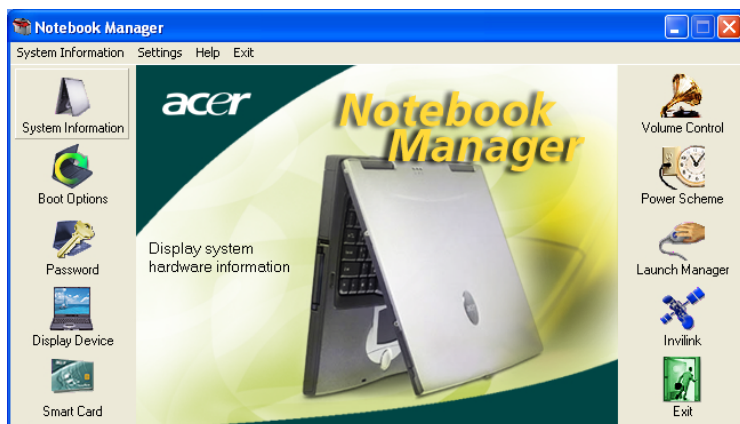

Launch Manager

Det finnes seks starttaster over tastaturet. Trådløs- og Bluetooth-knappene er ikke programmerbare. I Launch Manager kan du bare angi de fire andre starttastene. Se "Starttaster" på side 19 hvis du vil ha mer informasjon.

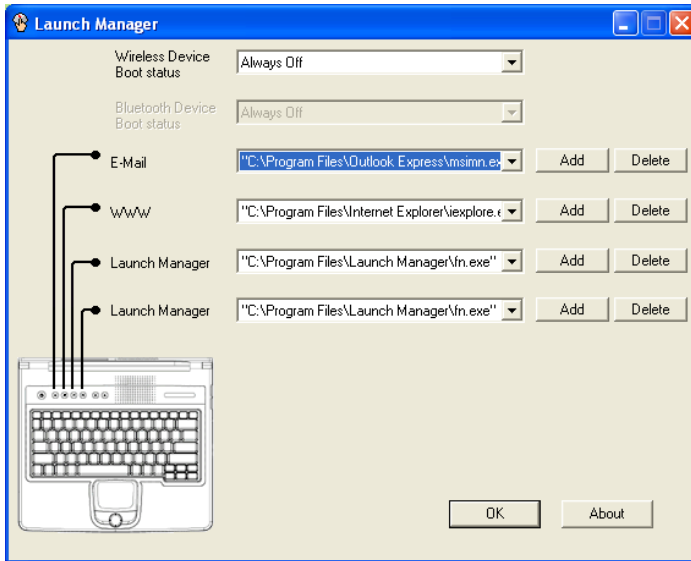

Du kan åpne Launch Manager ved å klikke på **Start, Alle Programmer** og deretter **Launch Manager** for å starte programmet.

BIOS-Hjelpeprogrammet

BIOS-Hjelpeprogrammet er et program for maskinvarekonfigurasjon innebygd i datamaskinens "Basic Input/Output System" (BIOS).

Datamaskinen din er allerede riktig konfigurert og optimalisert, og du behøver ikke å kjøre dette programmet. Hvis du får konfigurasjonsproblemer, må du imidlertid kanskje kjøre det.

Hvis du vil aktivere BIOS-Hjelpeprogrammet, trykker du på **F2** under Power-On Self Test (POST) mens TravelMate-logoen vises.

3 Feilsøking og problemløsing

Dette kapitlet forteller deg hvordan du forholder deg til vanlige systemproblemer. Les det før du ringer en tekniker når et problem har oppstått. Løsninger på mer alvorlige problemer krever at datamaskinen åpnes. Ikke forsøk å åpne datamaskinen selv. Kontakt forhandlere eller et autorisert servicesenter hvis du trenger hjelp.

Vanlige spørsmål

Nedenfor finner du en liste over mulige situasjoner som kan oppstå ved bruk av datamaskinen. Enkle svar og løsninger er oppgitt for hver situasjon.

Jeg trykket på strømknappen og åpnet skjermen, men datamaskinen starter ikke.

Se på strømindikatorene:

- Hvis den ikke lyser, får ikke datamaskinen strøm. Undersøk følgende:
 - Hvis du kjører på batteri, kan det gi for lite strøm til å kjøre datamaskinen. Koble til batterieliminatoren for å lade opp batteriet igjen.
 - Kontroller at batterieliminatoren er plugget riktig inn i henholdsvis datamaskinen og strømkontakten.
- Hvis den er det, undersøk følgende:
 - Hvis soveindikatoren lyser, er datamaskinen i sovemodus. Trykk på en tast eller berøringsputen for å fortsette.

Ingenting vises på skjermen.

Datamaskinens strømstyringssystem blanker automatisk skjermen for å spare strøm. Trykk på en hvilken som helst tast for å slå på skjermen igjen.

Hvis du trykker på en tast uten at skjermen slås på igjen, kan to ting være årsaken:

- Lysstyrkenivået kan være for lavt. Trykk på **Fn**→ for å øke lysstyrken.
- Skjermenheten kan være satt til en ekstern skjerm. Trykk på skjermbyttetasten **Fn-F5** for å bytte visningen tilbake til datamaskinen.

Bildet vises ikke på hele skjermen.

Kontroller at oppløsningen er satt til 1024x768. Dette er maskinens standard oppløsning. Høyreklikk på Windows-skrivebordet og velg Egenskaper for å åpne dialogboksen **Egenskaper for Skjerm**. Velg kategorien Innstillinger for å undersøke om oppløsningen er riktig angitt. Oppløsninger lavere enn den angitte oppløsningen er ikke fullskjerms på datamaskinen eller en ekstern skjerm.

Ingen lyd høres fra datamaskinen.

Undersøk følgende:

- Volumet kan være dempet. I Windows kan du se på volumkontrollikonet (en høyttaler) på oppgavelinjen. Hvis det har et kryss, klikker du på ikonet og fjerner merket for Demp.
- Høyttaleren kan være slått av. Trykk på **Fn-F8** for å slå på høyttalerne (denne hurtigtasten slår også av høyttalerne).
- Lydstyrkenivået kan være for lavt. I Windows kan du se på volumkontrollikonet på oppgavelinjen.
- Hvis hodetelefoner, øreplugger eller eksterne høyttalere kobles til "Line-out" på datamaskinens bakpanel, blir de interne høyttalere automatisk slått av.

Jeg vil løse ut CD- eller DVD-brettet uten å slå på strømmen. Jeg kan ikke utløse CD- eller DVD-brettet.

Det finnes en mekanisk utløserknapp på optisk stasjonen. Sett ganske enkelt inn tuppen på en penn eller en binders, og skyv for å løse ut brettet.

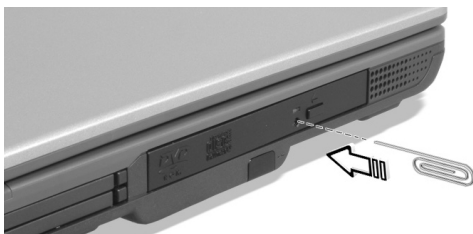

CD- eller DVD-stasjonen kan ikke lese en plate.

Undersøk følgende:

- Kontroller at platen støttes av stasjonen. Hvis datamaskinen har en CD-ROM-stasjon, kan den lese CDer, men ikke DVDer. Hvis datamaskinen har en DVD-stasjon, kan den lese DVDer i tillegg til CDer.
- Når du plasserer CDen eller DVDen i stasjonsbrettet, må du sørge for at platen sitter trygt i spindelen på stasjonsbrettet.
- Kontroller at CDen eller DVDen er fri for riper og smuss. Hvis CDen eller DVDen er skitten, rengjør du den med et platerengjøringssett. Følg instruksjonene som følger med settet.

- Hvis problemet ikke skyldes platen, kan CD- eller DVD-stasjonen være skitten. Rengjør den ved hjelp av et stasjonsrengjøringssett. Følg instruksjonene som følger med settet.

Tastaturet reagerer ikke.

Prøv å koble et eksternt tastatur til USB-kontakten på maskinens bakside. Hvis dette fungerer, kontakter du forhandleren eller et autorisert servicesenter, fordi ting tyder på at en intern tastaturkabel kan være løs.

Seriemusen fungerer ikke.

Undersøk følgende:

- Kontroller at seriekabelen er plugget godt inn i serieporten.
- Under POST trykker du på **F2** for å åpne BIOS-hjelpeprogrammet og kontrollere at serieporten er aktivert. Se "BIOS-Hjelpeprogrammet" på side 42 hvis du vil ha flere detaljer.

Skriveren fungerer ikke.

Undersøk følgende:

- Kontroller at skriveren er koblet til en strømkontakt og at den er slått på.
- Avhengig av tilkobling (USB eller parallell), må du kontrollere at skriverkabelen er godt koblet til den aktuelle porten på datamaskinen og den tilsvarende porten på skriveren.
- Under POST trykker du på **F2** for å åpne BIOS-hjelpeprogrammet og kontrollere at parallellporten (hvis du bruker en parallellskriver) er aktivert.

Jeg vil sette opp stedet mitt for bruk av internt modem.

Du må sette opp stedet ditt for riktig bruk av kommunikasjonsprogramvaren:

- 1 Klikk på **Start, Kontrollpanel**.
- 2 Dobbeltklikk på **Telefon- og modernalternativer**.
- 3 Velg kategorien **Opprinningsregler** for å begynne å sette opp stedet.

Bruk Hjelp og Støtte (Help and Support) i Windows ved behov.

Be om service

International Traveler's Warranty (ITW)

Datamaskinen er sikret med en garantiordning som kalles "International Traveler's Warranty" (ITW), som gir deg trygghet og sjelefred når du er på reise. Vårt verdensomspennende nettverk av servicesentre er der for å gi deg en hjelpende hånd.

Et ITW-pass følger med datamaskinen. Dette passet inneholder alt du behøver å vite om ITW-programmet. En liste over tilgjengelige, autoriserte servicesentre finner du i dette praktiske heftet. Les grundig gjennom dette passet.

Ha alltid ITW-passet for hånden, spesielt når du reiser, for å få full hjelp fra våre servicesentre. Plasser kjøpsbeviset ditt i lommen på innsiden av forsideomslaget på ITW-passet.

Hvis du reiser i et land som ikke har et Acer-autorisert ITW-servicekontor, kan du fortsatt komme i kontakt med våre kontorer på verdensbasis.

Besøk <http://www.acersupport.com>.

Før du ringer

Ha alltid følgende informasjon for hånden når du ringer Acer for online-service, og vær ved datamaskinen når du ringer. Med din hjelp kan vi redusere samtaletiden og løse problemene på en effektiv måte.

Hvis det finnes feilmeldinger eller pipesignaler som rapporteres av datamaskinen din, skriver du dem ned etter hvert som de vises på skjermen (eller antall og rekkefølge hvis du får pipesignaler).

Du er pålagt å oppgi følgende informasjon:

Navn: _____

Adresse: _____

Telefonnummer: _____

Maskin- og modelltype: _____

Serienummer: _____

Innkjøpsdato: _____

Tillegg A

Spesifikasjoner

Dette tillegget viser generelle
spesifikasjoner for datamaskinen din.

Mikroprosessor

- Intel® Pentium® 4- og Intel® Celeron®-prosessorer på 2.8 GHz og mer

Minne

- 256/512 MB DDR333 SDRAM-minne, oppgraderbart til 2048 MB med doble soDIMM-moduler
- 512 KB flash ROM BIOS

Datalagring

- En E-IDE harddisk på 30 GB eller mer (2.5-tommers, 9.5mm, UltraDMA-100)
- Intern optisk stasjon

Skjerm og video

- 14,1" eller 15,0" TFT- (Thin-Film Transistor) skjerm med oppløsning 1024 x 768 i XGA eller 1400 x 1050 i SXGA+
- ATI MOBILITY™ Radeon™ 9000 IGP chipset delt med 64 MB systemminne, som skjerm-RAM
- Støtte for simultan LCD- og CRT-visning
- DualView™ -støtte
- "Automatisk LCD dim", en funksjon som automatisk bestemmer de beste innstillingene for skjermen og bevarer strøm

Tilkoblingsmuligheter

- Integret 10/100 Mbps Fast Ethernet-forbindelse
- Innebygd 56Kbps faks/data-modem
- 4 x USB 2.0-porter
- IEEE 802.11b eller IEEE 802.11g trådløs LAN (på utvalgte modeller)
- Bluetooth (på utvalgte modeller)

Lyd

- To innebygde høyttalere
- MS DirectSound-kompatibel
- Lydporter for line-out- og line-in-enheter

Tastatur- og pekeenhet

- 84/85/88-tasters Windows-tastatur
- Pekeenhet i form av ergonomisk-sentrert berøringspute med rullefunksjon

Inn/ut-porter

- Ett CardBus PC-kort av type III eller to av type II
- 1 x RJ-11-telefonkontakt (V.92, 56Kbps modem)
- 1 x RJ-45 nettverkskontakt (Ethernet 10/100 Base-T)
- 1 x DC-in-kontakt (Batterieliminatør)
- 1 x parallellport (ECP/EPP-kompatibel)
- 1 x port for ekstern skjerm
- 1 x line-out-kontakt (3,5mm mini)
- 1 x line-in-kontakt (3,5mm mini)
- 1 x FIR-port
- 4 x USB 2.0-porter

Vekt og dimensjoner

- 14.1"-skjerm:
 - 3.3 kg (7.32 lbs)
 - 326 (B) x 290 (D) x 38.6 (maksimum H) mm
- 15.0"-skjerm:
 - 3.4 kg (7.50 lbs)
 - 326 (B) x 290 (D) x 38.6 (maksimum H) mm

Miljø

- Temperatur
 - Drift: 5°C ~ 35°C
 - Utenom drift: -20°C ~ 65°C
- Luftfuktighet (ikke-kondenserende)
 - Drift: 20 % ~ 80 % RH
 - Utenom drift: 20 % ~ 80 % RH

System

- Microsoft® Windows® XP Home/Pro
- ACPI 1.0b-støtte
- DMI 2.0-kompatibel

Strøm

- 8-cellers Li-ion batteripakke
- 135W batterieliminatør 19V

Ekstra:

- 256MB/512MB/1GB minneoppgraderingsmodul
- Ekstra 135W batterieliminatør
- Ekstra Li-ion batteripakke

Tillegg B Regulerings- og sikkerhetsmerknader

Dette tillegget lister opp generelle forskrifter for maskinen din.

Samsvar med Energy Star-retningslinjene

I egenskap av Energy-partner har Acer Inc. fastslått at dette produktet overholder Energy Star-retningslinjene for energieffektivitet.

FCC-varsel

Denne enheten er testet og funnet i samsvar med grensene for en digital enhet i klasse B i henhold til del 15 av FCC-reglene. Disse grensene er utformet for å tilby rimelig beskyttelse mot skadelig interferens i boligmessige installasjoner. Denne enheten lager, bruker og kan avgi stråling innen gitte radiofrekvenser, og kan, dersom den ikke brukes i henhold til instruksjonen avgi stråling som forstyrrer radiokommunikasjon.

Det finnes imidlertid ingen garanti om at interferens ikke vil oppstå i en bestemt installasjon. Hvis denne enheten forårsaker skadelig interferens ved radio- eller TV-mottak, som kan fastslås ved å slå enheten av og på, blir brukeren bedt om å prøve å fjerne interferensen gjennom ett eller flere av følgende tiltak:

- Flytte eller innstille mottaksantennen i en annen retning.
- Øke avstanden mellom enhet og mottaker.
- Koble enheten til et strømuttak som er på en annen krets enn den som mottakeren er tilkoblet.
- Spør forhandler eller en erfaren radio/fjernsynstekniker om råd.

Merknad: Skjermede kabler

Alle tilkoblinger til andre databehandlingsenheter må skje med skjermede kabler for å overholde FCC-bestemmelsene.

Merknad: Periferenheter

Bare periferutstyr (inn/ut-enheter, terminaler, skrivere osv.) sertifisert for klasse B-grensene, kan kobles til dette utstyret. Drift med ikke-sertifisert periferutstyr vil sannsynligvis føre til interferens i radio- og TV-mottak.

Forsiktig

Endringer eller tilpasninger som ikke uttrykkelig er godkjent av produsenten, kan annullere brukerens autorisasjon, som er tildelt av Federal Communications Commission, til å bruke denne datamaskinen.

Bruksbetingelser

Denne enheten overholder del 15 av FCC-reglene. Drift er underlagt følgende to betingelser: (1) denne enheten kan føre til skadelig interferens, og (2) denne enheten må godta eventuell mottatt interferens, medregnet interferens som kan forårsake uønskede driftsforhold.

Notice: Canadian users

This Class B digital apparatus complies with Canadian ICES-003.

Remarque à l'intention des utilisateurs canadiens

Cet appareil numérique de la classe B est conforme a la norme NMB-003 du Canada.

Konformitetserklæring for EU-land

Med dette erklærer Acer at denne TravelMate 2000/2500 series overholder de grunnleggende kravene og andre relevante bestemmelser i Direktiv1999/5/EC. (Fullstendige dokumenter er tilgjengelige på www.acer.com/about/certificates/nb.)

Modemvarsler

Merknad for USA

Dette utstyret delen overholder del 68 av FCC-reglene. På undersiden av modemmet finner du en etikett som inneholder, blant andre opplysninger, FCC-registreringsnummeret og REN (Ringer Equivalence Number) for dette utstyret. På oppfordring må du kunne tilby disse opplysningene til telefonselskapet.

Hvis telefonutstyret fører til skade på telefonnettet, kan teleselskapet avbryte tjenesten midlertidig. Hvis mulig vil de varsle deg på forhånd. Men hvis forhåndsvarsel ikke er praktisk, blir du varslet så snart som

mulig. Du vil også bli informert om din rett til å innlevere en klage til FCC.

Teleselskapet kan foreta endringer i anlegg, utstyr, operasjoner eller prosedyrer som kan påvirke virkemåten til utstyret ditt. Hvis de gjør det, vil du bli varslet på forhånd slik at du får mulighet til å opprettholde en uavbrutt telefontjeneste.

Hvis dette utstyret ikke fungerer korrekt, kobler du utstyret fra telefonlinjen for å fastslå om det er utstyret som har problemet. Hvis problemet skyldes utstyret, slutter du å bruke det og kontakter forhandleren eller leverandøren.



Forsiktig: Med henblikk på å redusere faren for brann, bruk kun Nr. 26 AWG eller større UL-registrert eller CSA-sertifisert telekommunikasjonsledning.

TBR 21

Dette utstyret er godkjent [Council Decision 98/482/EC - "TBR 21"] for enkeltterminaltilkobling til PSTN (Public Switched Telephone Network). På grunn av forskjeller mellom de PSTNene som tilbys i forskjellige land, gir ikke godkjenningen i seg selv noen ubetinget garanti om problemfri drift på hvert PSTN-termineringspunkt. Ved problemer bør du kontakte den opprinnelige utstyersleverandøren.

Liste over aktuelle land

Dette var EUs medlemsland i april 2003: Belgia, Danmark, Finland, Frankrike, Hellas, Irland, Italia, Luxembourg, Nederland, Portugal, Spania, Storbritannia (UK), Sverige, Tyskland og Østerrike. Bruk er tillatt i EU-land samt Norge, Sveits og Liechtenstein. Denne enheten må brukes i strikt samsvar med reguleringene og begrensningene i brukerlandet. Ytterligere informasjon er tilgjengelig på lokalkontoret i brukerlandet.

Merknad for Australia

Av sikkerhetsårsaker kan det bare brukes hodetelefoner med merket overholdelse av telekommunikasjonsstandarder. Dette omfatter kundeutstyr tidligere merket som tillatt eller sertifisert.

Merknad for New Zealand

For Modem with approval number PTC 211/03/008

- 1 The grant of a Telepermit for any item of terminal equipment indicates only that Telecom has accepted that the item complies with minimum conditions for connection to its network. It indicates no endorsement of the product by Telecom, nor does it provide any sort of warranty. Above all, it provides no assurance that any item will work correctly in all respects with another item of Telepermitted equipment of a different make or model, nor does it imply that any product is compatible with all of Telecom's network services.
- 2 This equipment is not capable, under all operating conditions, of correct operation at the higher speeds for which it is designed. Telecom will accept no responsibility should difficulties arise in such circumstances.
- 3 Some parameters required for compliance with Telecom's Telepermit requirements are dependent on the equipment (PC) associated with this device. The associated equipment shall be set to operate within the following limits for compliance with Telecom's Specifications:
 - a There shall be no more than 10 call attempts to the same number within any 30 minute period for any single manual call initiation, and
 - b The equipment shall go on-hook for a period of not less than 30 seconds between the end of one attempt and the beginning of the next call attempt.
- 4 Some parameters required for compliance with Telecom's Telepermit requirements are dependent on the equipment (PC) associated with this device. In order to operate within the limits for compliance with Telecom's specifications, the associated equipment shall be set to ensure that automatic calls to different numbers are spaced such that there is not less than 5 seconds between the end of one call attempt and the beginning of another.
- 5 This equipment shall not be set up to make automatic calls to Telecom's 111 Emergency Service.

Viktige sikkerhetsinstruksjoner

Les disse instruksjonene nøye. Spar dem for fremtidig informasjonsbehov.

- 1 Respekter alle advarsler og instruksjoner som er angitt på produktet.
- 2 Koble produktet fra veggkontakten før rengjøring. Ikke bruk løsningsmidler eller aerosolbaserte rengjøringsmidler. Bruk en fuktet klut til rengjøring.
- 3 Ikke bruk dette produktet i nærheten av vann.
- 4 Ikke plasser produktet på et ustabilt stativ eller bord. Produktet kan falle av og bli alvorlig skadet.
- 5 Spor og åpninger er beregnet for ventilasjon, for å sikre problemfri drift, og beskytte maskinen mot overoppheting. Disse åpningene må ikke bli blokkert eller dekket. Åpningene må aldri blokkeres ved å plassere produktet på en seng, sofa, matte eller tilsvarende overflate. Dette produktet må aldri plasseres nær eller over en radiator eller ovn, eller i en innebygd installasjon uten tilstrekkelig ventilasjon.
- 6 Dette produktet bør tilføres strömtypen som er angitt på merkeplaten. Hvis du er usikker på den tilgjengelige strömtypen, kontakt forhandleren eller det lokale strömselskapet.
- 7 Ikke la noe hvile på strömledningen. Ikke plasser dette produktet der personer kan trå på ledningen.
- 8 Hvis du bruker en skjöteledning sammen med produktet, må du kontrollere at den samlede strömstyrken for utstyret som er koblet til skjöteledningen, ikke overskrider skjöteledningens tillatte strömstyrke. Kontroller også at den samlede styrken til alle produkter som plugges inn i veggkontakten, ikke overskrider sikringsverdien.
- 9 Du må aldri skyve gjenstander av noe slag inn gjennom åpninger i kabinettet ettersom de kan beröre farlige spenningspunkter eller kortslutte deler med brann eller elektrisk stöt som föolge. Söl aldri väske av noe slag i produktet.
- 10 Ikke försök å vedlikeholde produktet selv, ettersom åpning eller fjerning av deksler kan utsette deg for farlige spenningspunkter eller andre farer. Alt servicearbeid skal utföres av kvalifisert servicepersonell.
- 11 Koble dette produktet fra veggkontakten og overlatt service til kvalifisert servicepersonell under fölgende forhold:

- a Om strømkabelen eller pluggen er skadet eller slitt.
 - b Hvis væske er sølt inn i produktet.
 - c Hvis produktet har blitt utsatt for regn eller vann.
 - d Hvis produktet ikke fungerer normalt selv om driftsinstruksjonene overholdes. Juster bare kontroller som dekkes av driftsinstruksjonene, ettersom feilaktig justering av andre kontroller kan føre til skader og ofte vil kreve omfattende arbeid av en kvalifisert tekniker for å gjenopprette produktet til normale forhold.
 - e Hvis produktet er blitt mistet, eller om kassen er ødelagt.
 - f Hvis produktet fremviser tydelig endret ytelse, som angir behov for service.
- 12 TravelMate 2000/2500 series bruker lithium-batteriet. Bytt batteriet med samme type som produktets batteri vi anbefaler. Bruk av andre batteri kan innebære en risiko for brann eller eksplosjon.
- 13 Advarsel! Batterier kan eksplodere ved feilaktig håndtering. Ikke demonter dem eller la dem brenne. Hold dem borte fra barn og kvitt deg med brukte batterier med en gang.
- 14 Bruk bare den riktige typen strømforsyningsledning (som følger med utstyrsboksen din) for denne enheten. Det bør være av en type som kan kobles fra: UL-oppført/CSA-sertifisert, type SPT-2, 7A 125V minimum, VDE-godkjent eller tilsvarende. Maksimal lengde er 4,6 meter.
- 15 Trekk alltid ut alle telefonledninger fra veggkontakten før service eller demontering av dette utstyret.
- 16 Unngå bruk av telefonledningen (bortsett fra trådløs type) under en elektrisk storm. Det er en ørliten fare for elektrisk støt fra lyn.

Erklæring om laseroverholdelse

CD- eller DVD-stasjonen som brukes med denne datamaskinen, er et laserprodukt. CD- eller DVD-stasjonens klassifiseringsetikett (vises nedenfor) befinner seg på stasjonen.

KLASSE 1 LASERPRODUKT

CAUTION: INVISIBLE LASER RADIATION WHEN OPEN. UNNGÅ STRÅLEN.

APPAREIL A LASER DE CLASSE 1 PRODUIT

LASERATTENTION: RADIATION DU FAISCEAU LASER INVISIBLE EN CAS D'OUVERTURE. EVITER TOUTE EXPOSITION AUX RAYONS.

LUOKAN 1 LASERLAITE LASER KLASSE 1
VORSICHT: UNSICHTBARE LASERSTRAHLUNG, WENN ABDECKUNG
GEÖFFNET NICHT DEM STRAHL AUSSETZEN

PRODUCTO LÁSER DE LA CLASE I
ADVERTENCIA: RADIACIÓN LÁSER INVISIBLE AL SER ABIERTO. EVITE
EXPONERSE A LOS RAYOS.

ADVARSEL: LASERSTRÅLING VEDÅBNING SE IKKE IND I STRÅLEN.

VARO! LAVATTAESSA OLET ALTTINA LASERSÄTEILYLLE.
VARNING: LASERSTRÅLNING NÅR DENNA DEL ÅR ÖPPNAD ÅLÅ
TUIJOTA SÄTEESEENSTIRRA EJ IN I STRÅLEN

VARNING: LASERSTRÅLNING NAR DENNA DEL ÅR ÖPPNADSTIRRA EJ IN
I STRÅLEN

ADVARSEL: LASERSTRÅLING NAR DEKSEL ÅPNES STIRR IKKE INN I
STRÅLEN

Erklæring om LCD-piksler

LCD-enheten er fremstilt med høypresise produksjonsteknikker. Men, enkelte pixel kan i spesielle tilfelle ikke bli tent, eller vises som svarte eller røde prikker. Dette har ingen betydning for det registrerte bildet og utgjør ikke en vesentlig feil.

Notis om Macrovisions opphavsrett

Dette produktet har teknologi for beskyttelse av copyright som er beskyttet av metodekrav gjennom bestemte U.S.-patenter og andre intellektuelle rettigheter eid av Macrovision Corporation og andre rettighetseiere. Macrovision Corporation og er beregnet på hjemmebruk og andre begrensede visningsmiljøer, med mindre noe annet er autorisert av Macrovision Corporation. "Reverse engineering" eller demontering er forbudet.

Apparatus Claims of U.S. Patent Nos. 4,631,603, 4,577,216, 4,819,098
4,907,093 og 6,516,132 lisensiert for begrenset visning.

Regulerende bestemmelser for radioenheter

Merk: Bestemmelsene nedenfor er bare for modeller med trådløst LAN og/eller Bluetooth™.

Generelt

Dette produktet overholder radiofrekvens- og sikkerhetsstandardene til ethvert land og enhver region der det er godkjent for trådløs bruk.

Avhengig av konfigurasjonen kan dette produktet inneholde trådløse radioenheter eller ikke (for eksempel WLAN- og/eller Bluetooth™-moduler). Nedenstående informasjon er for produkter med slike enheter.

Europeisk union (EU)

Denne enheten overholder de grunnleggende kravene i Europarådets direktiver:

73/23/EEC Lavspenningsdirektivet

- EN 60950

89/336/EEC EMC-direktivet (om elektromagnetisk kompatibilitet)

- EN 55022
- EN 55024
- EN 61000-3-2/-3

99/5/EC RTTE-direktivet (om terminalutstyr for radio- og telekommunikasjon)

- Art.3.1a) EN 60950
- Art.3.1b) EN 301 489 -1/-17
- Art.3.2) EN 300 328-2

 (for 2.4 GHz device)

Merk: Det aktuelle nummeret varierer avhengig av det forskjellige ID-nummeret for "Notified Body" som er påført den trådløse modulen som er installert i dette produktet. Disse numrene kan endres uten varsel.

Liste over aktuelle land

Dette var EUs medlemsland i april 2003: Belgia, Danmark, Finland, Frankrike, Hellas, Irland, Italia, Luxembourg, Nederland, Portugal, Spania, Storbritannia (UK), Sverige, Tyskland og Østerrike. Bruk er tillatt i EU-land samt Norge, Sveits og Liechtenstein. Denne enheten

må brukes i strikt samsvar med reguleringene og begrensningene i brukerlandet. Ytterligere informasjon er tilgjengelig på lokalkontoret i brukerlandet.

FCC RF-sikkerhetskravet

Strålingseffekten fra LAN Mini-PCI-kortet og Bluetooth-kortet ligger langt under grenseverdiene for radiofrekvens ifølge FCC. Likevel skal TravelMate 2000/2500 series brukes på en slik måte at potensialet for menneskelig kontakt under normal drift er minimalisert.

- 1 Brukere anmodes om å følge RF-instruksjonene for trådløse enheter som er vedlagt i brukerhåndboken til hver RF-enhet.
- 2 Feilaktig installering eller uautorisert bruk kan føre til skadelig interferens for radiokommunikasjon. Inngrep i den interne antennen vil annullere FCCs sertifisering og din garanti.

Canada - Radiokommunikasjonsenheter fritatt fra lavspenningslisens (RSS-210)

a. Fellesinformasjon

Drift er underlagt følgende to betingelser:

- 1 Denne enheten kan ikke forårsake interferens og
- 2 denne enheten må godta enhver interferens, medregnet interferens som kan føre til uønsket drift av enheten.

b. Drift i 2.4 GHz-båndet

For å forhindre radiointerferens i den lisensierte tjenesten er denne enheten beregnet på innendørs bruk, og utendørs installering er underlagt lisens.

Menneskelig påvirkning fra RF-felt (RSS-102)

TravelMate 2000/2500 series har innebygde antenner med lav forsterkning som ikke utstråler RF-felt utover kanadiske helsemyndigheters grenseverdier for den generelle befolkningen. Referer til sikkerhetskode 6, som kan innhentes på webområdet www.hc-sc.gc.ca/rpb.

**Federal Communications Commission
Declaration of Conformity**

This device complies with Part 15 of the FCC Rules. Operation is subject to the following two conditions: (1) this device may not cause harmful interference, and (2) this device must accept any interference received, including interference that may cause undesired operation.

The following local Manufacturer/Importer is responsible for this declaration:

Product:	Notebook Personal Computer
Model Number:	MS2154
Machine Type:	TravelMate 2000; TravelMate 2500
SKU Number:	TravelMate 200xxx; TravelMate 250xxx ("x" = 0~9, a~z, or A~Z)
Name of Responsible Party:	Acer America Corporation
Address of Responsible Party:	2641 Orchard Parkeay, San Jose CA 95134, U. S. A.
Contact Person:	Mr. Young Kim
Phone No.:	408-922-2909
Fax No.:	408-922-2606



Acer Incorporated
8F, 88, Sec. 1, Hsin Tai Wu Rd., Hsichih
Taipei Hsien 221, Taiwan, R.O.C.

Tel : 886-2-2696-1234
Fax : 886-2-2696-3535
www.acer.com



Declaration of Conformity for CE marking

We,

Acer Inc.
8F, 88, Sec. 1, Hsin Tai Wu Rd., Hsichih,
Taipei Hsien 221, Taiwan, R. O. C.

Contact Person: Mr. Easy Lai
Tel: 886-2-8691-3089 Fax: 886-2-8691-3000
E-mail: easy_lai@acer.com.tw

Hereby declare that:

Product:	Notebook PC
Trade Name:	Acer
Model Number:	MS2154
Machine Type:	TravelMate 2000; TravelMate 2500
SKU Number:	TravelMate 200xxx; TravelMate 250xxx (*"x" = 0~9, a ~ z, or A ~ Z)

Is in compliance with the essential requirements and other relevant provisions of the following EC directives.

Reference No.	Title
89/336/EEC	Electromagnetic Compatibility (EMC directive)
73/23/EEC	Low Voltage Directive (LVD)
1999/5/EC	Radio & Telecommunications Terminal Equipment Directive (R&TTE)

The product specified above was tested conforming to the applicable Rules under the most accurate measurement standards possible, and that all the necessary steps have been taken and are in force to assure that production units of the same product will continue to comply with the requirements.

Easy Lai

Easy Lai / Director
Qualification Center
Product Assurance, Acer Inc.

2004/3/5

Date

Stikkord

A

alternativer
minneoppgradering 38

B

batterieliminatør
vedlikehold av v
batterier
ladeindikator 11
vedlikehold av v
berøringspute 20
bruke 20 – 21
hurtigtast 17
BIOS-hjelpeprogrammet 42

C

caps lock
på-indikator 11
CD
feilsøking og problemløsning 46
CD-ROM
feilsøking og problemløsning 46
løse ut manuelt 46
utløse 22

D

datamaskin
feilsøking og problemløsning 44
funksjoner og egenskaper 3, 9
indikatorer 11
koble fra 25
på tur 25
på-indikator 11
reise internasjonalt 28
reise på lokale turer 28
rengjøring v
sette opp et hjemmekontor 27
sikkerhet 30
slå av iv
ta med hjem 26
ta med seg til møter 26
tastaturer 13
vedlikehold av iv
ytelse 9
dvalemodus

hurtigtast 16
DVD 23
feilsøking og problemløsning 46
DVD-filmer
spille 23

E

Ethernet 36
Euro 17, 18

F

FAQ. Se vanlige spørsmål
feilsøking og problemløsning 44
frontvisning 3

G

garanti
InternationalTraveler's Warranty
48

H

harddisk 22
hjelpeprogram
BIOS-oppsett 42
høytaler
feilsøking og problemløsning 46
hurtigtast 17
hurtigtaster 16

I

indikatorlamper 11
ITW. Se garanti

L

lagring 22
harddisk 22
lamper 11
lyd 24
feilsøking og problemløsning 46
lysstyrke
hurtigtaster 17

M

medietilgang
på-indikator 11
merknad
DVD-copyrightbeskyttelse 63
minne
installere 38 – 39
oppgradere 38

modem 35
 mus
 feilsøking og problemløsning 47

N

nettverk 36
 Notebook Manager 40
 hurtigtast 16
 num lock
 på-indikator 12
 numerisk tastatur
 integert 14
 num lock 14

P

PC Card
 sette inn 37
 utløse 37
 porter 35
 POST (power-on self-test) 42
 problemer 45
 CD 46
 CD-ROM 46
 DVD 46
 feilsøking og problemløsning 44
 oppstart 45
 seriemus 47
 skjerm 45
 skrivere 47
 tastatur 47

R

reise
 internasjonale flyreiser 28
 lokale turer 28
 rengjøring
 datamaskin v

S

service
 når man bør ringe vi
 sikkerhet
 CD or DVD 62
 FCC-varsel 57

generelle instruksjoner 61
 modemvarsler 58
 nøkkellås 30

skjerm

feilsøking og problemløsning 45
 hurtigtaster 17

skriver

feilsøking og problemløsning 47

spesifikasjoner 50**spørsmål**

angi sted for modembruk 47

Standbymodus

hurtigtast 16
 statusindikator 11

statusindikatorer 11**support**

informasjon 48

T

tastatur 13
 feilsøking og problemløsning 47
 hurtigtaster 16
 integert numerisk tastatur 14
 låsetaster 13
 Windows-taster 15

U

USB (universal serial bus) 36

V

vanlige spørsmål 45
 vedlikehold
 batterieliminatort v
 batterier v
 datamaskin iv
 visning
 fra baksiden 7
 front 5
 høyre 6
 venstre 5

W

Windows-taster 15