

# TravelMate Серии 2310

Руководство Пользователя

Copyright © 2005. Acer Incorporated.  
Все права сохранены.

Руководство пользователя компьютера TravelMate серии 2310  
Первый выпуск: Март 2005

Информация в настоящем издании может периодически меняться, никакого обязательства уведомить кого бы то ни было о таких изменениях никто не несет. Такие изменения будут включены в новые издания настоящего руководства или дополнительную документацию и публикации. Эта компания не делает никаких заявлений и не дает никаких гарантий, в явном или косвенном виде, в отношении содержания настоящего руководства, а именно отказывается от любых обязательных гарантий в отношении годности для продажи или пригодности для конкретных целей.

Запишите номер модели, серийный номер, дату покупки и информацию о месте покупки внизу листа. Серийный номер и номер модели указаны на этикетке, прикрепленной к компьютеру. В переписке относительно Вашего устройства Вам необходимо указывать серийный номер, номер модели и информацию о покупке.

Без предварительного письменного разрешения компании Acer Incorporated запрещается воспроизведение какой-либо части данной публикации, ее хранение в информационно-поисковой системе или передача в любой форме или любым способом - электронным, механическим, путем фотокопирования, записи или каким-либо другим способом.

Портативный компьютер TravelMate серии 2310

Номер модели: \_\_\_\_\_

Серийный номер: \_\_\_\_\_

Дата покупки: \_\_\_\_\_

Место покупки: \_\_\_\_\_

Acer и Acer logo являются зарегистрированными торговыми марками Acer Incorporated. Названия продукции других компаний или их торговые марки использованы здесь только для идентификации, и принадлежат владеющим ими компаниям.

# Вначале о главном

Мы хотим поблагодарить Вас за выбор серию портативных компьютеров TravelMate в качестве мобильного компьютерного устройства.

## Ваши руководства

Мы разработали ряд руководств, чтобы помочь Вам в использовании портативного компьютера TravelMate:



Прежде всего, плакат **Для начинающих...** поможет Вам познакомиться с тем, как настраивать компьютер.



**Руководство пользователя** в печатном виде знакомит вас с основными характеристиками и функциями вашего нового компьютера. Чтобы узнать больше о том, как повысить продуктивность вашей работы с помощью компьютера, вы можете обратиться к **AcerSystem User's Guide**. Это руководство содержит подробную информацию о системных функциях, восстановлении данных, возможностях расширения и устранении неисправностей. Кроме того, оно содержит гарантийную информацию, а также общие предписания и правила безопасности при работе с вашим ноутбуком. Руководство поставляется вместе с компьютером, предварительно загруженное в него в формате PDF. Чтобы обратиться к нему, вам надо сделать следующее:

- 1 Щелкните кнопку **Пуск**, затем **Все программы**, затем **AcerSystem**.
- 2 Щелкните **AcerSystem User's Guide**.

**Примечание:** Для просмотр файла необходимо установить программу Adobe Acrobat Reader. Если программа Adobe Acrobat Reader не установлена на Вашем компьютере, щелчок мышью по **AcerSystem User's Guide** запустит сперва установку программы Acrobat Reader. Следуйте инструкциям на экране, чтобы завершить процесс установки. За инструкциями о том, как пользоваться программой Adobe Acrobat Reader, обратитесь к меню **Справка**.

## Основные сведения об уходе за компьютером и советы по использованию

### Включение и выключение компьютера

Для того, чтобы включить компьютер, просто нажмите и отпустите кнопку электропитания, расположенную под ЖК-экраном рядом с клавишами запуска. См. **“Вид спереди” на стр. 1**, где указано расположение кнопки электропитания.

Чтобы отключить питание, выполните следующие действия:

- Используйте команду отключения компьютера Windows Щелкните **Пуск**, затем **Выключить компьютер**, а потом щелкните **Выключить**.

- Используйте кнопку питания



.....

**Примечание:** кнопку питания можно также использовать для выполнения функций управления электропитанием. См. “Передвижения” на стр. 27 в Руководстве пользователя системы Acer.

- Используйте настраиваемые функции для управления электропитанием.

Вы можете также выключить компьютер, закрыв крышку или нажав на быструю клавишу режима ожидания <Fn>+<F4>. См. “Передвижения” на стр. 27 в Руководстве пользователя системы Acer.



.....

**Примечание:** Если не удастся отключить электропитание компьютера обычным способом, то нажмите и удерживайте кнопку питания не менее четырех секунд, чтобы компьютер отключился. Если Вы отключили компьютер и хотите включить его снова, подождите не меньше, чем две секунд перед тем, как повторно включить питание.

## Уход за компьютером

Ваш компьютер будет хорошо служить, если будете за ним правильно ухаживать.

- Не выставляйте компьютер на прямой солнечный свет. Не ставьте его рядом с источниками тепла, например, с радиатором отопления.
- Не подвергайте компьютер воздействию температур ниже 0°C (32°F) или выше 50°C (122°F).
- Не подвергайте компьютер воздействию магнитных полей.
- Оберегайте компьютер от дождя или влаги.
- Не проливайте воду или иную жидкость на компьютер.
- Оберегайте компьютер от ударов или вибрации.
- Оберегайте компьютер от пыли и грязи.
- Чтобы не повредить компьютер.
- Закрывая, не хлопайте крышкой компьютера.
- Никогда не ставьте компьютер на неровную поверхность.

## Уход за адаптером переменного тока

Здесь приведено несколько рекомендаций по уходу за адаптером переменного тока:

- Не подключайте к адаптеру никакие другие устройства.
- Не наступайте на шнур питания и не кладите на него никаких тяжелых предметов. Протяните шнур питания и кабели таким образом, чтобы на них было трудно наступить.
- Выдергивая шнур питания из розетки, тяните не за шнур, а за вилку.
- Если пользуетесь удлинителем, общий номинальный ток подключенного к сети оборудования не должен превышать номинальное значение номинального тока кабеля. Кроме того, номинал всех токов всего оборудования, подключенного к одной розетке питания, не должен превышать номинал плавкого предохранителя.

## Уход за аккумулятором

Здесь приведено несколько рекомендаций по уходу за аккумулятором:

- Используйте аккумуляторы только того же типа, как и заменяемые. Отключите питание перед тем, как вынимать или менять аккумулятор.
- Не пользуйтесь аккумуляторами неизвестных производителей. Держите аккумуляторы в не доступном для детей месте.
- Ликвидируйте использованные аккумуляторы в соответствии с местными правилами. Если это возможно, отправьте аккумуляторы на переработку.

## Чистка и обслуживание

При чистке компьютера проделайте следующие действия:

- 1 Отключите компьютер и выньте аккумулятор.
- 2 Отсоедините адаптер переменного тока.
- 3 Используйте мягкую ткань, смоченную водой. Не используйте жидкие или аэрозольные чистящие средства.

Если произошла одна из следующих ситуаций:

- компьютер уронили или корпус компьютера был поврежден.
- компьютер не работает должным образом.

Просим обратиться к главе “**Часто задаваемые вопросы**” на стр. 22.

## Предостережение

Изменения или модификации, которые не санкционированы явным образом производителем, могут аннулировать права пользователя, предоставленные ему Федеральной Комиссией по электросвязи, на эксплуатацию этого компьютера.

## Условия эксплуатации

Это устройство соответствует Части 15 Правил Федеральной Комиссии по электросвязи. Эксплуатация устройства ограничивается следующими двумя условиями: (1) это условие не должно вызывать недопустимых помех, и (2) это устройство должно выдерживать любые принятые помехи, включая и те, которые могут вызвать нежелательную работу устройства.

Пользователи должны следовать инструкциям по безопасной работе с высокими частотами для устройств беспроводной связи, которые включены в руководство пользователя каждого устройства с возможностью работы на высоких частотах.

Неадекватная установка или несанкционированное использование могут вызвать недопустимые помехи связи на высоких частотах. Также любые попытки вскрытия внутренней антенны аннулирует сертификацию Федеральной Комиссии по электросвязи и Вашу гарантию.

Для предотвращения радиопомех лицензированным службам, это устройство предназначено к эксплуатации в помещении, а установка за пределами помещений подлежит лицензированию.

Дополнительную информацию о наших продуктах, услугах и технической поддержке можно узнать на нашем веб-сайте (<http://global.acer.com>).

# Содержание

Вначале о главном	iii
Ваши руководства	iii
Основные сведения об уходе за компьютером и советы по использованию	iii
Включение и выключение компьютера	iii
Уход за компьютером	iv
Уход за адаптером переменного тока	iv
Уход за аккумулятором	v
Чистка и обслуживание	v
Обзор TravelMate	1
Вид спереди	1
Вид спереди на закрытый компьютер	2
Вид слева	3
Вид справа	3
Вид сзади	4
Вид снизу	5
Технические характеристики	5
Индикаторы	8
Клавиши запуска	9
Сенсорная панель	10
Основы использования сенсорной панели	10
Использование клавиатуры	12
Клавиши блокировки и встроенная цифровая клавиатура	12
Клавиши Windows	13
Быстрые клавиши	13
Специальная клавиша	15
Выброс лотка CD или DVD	16
Использование замка безопасности компьютера	16
Аудио	17
Регулировка уровня звука	17
Использование системных утилит	18
Acer eManager	18
Acer GridVista (поддержка работы с двумя дисплеями)	19
Диспетчер запуска (Launch Manager)	21
Часто задаваемые вопросы	22
Обращение за технической поддержкой	26
Международные гарантии для путешествующих (ITW)	26
Прежде, чем обращаться за помощью	26
Берем ноутбук с собой	27
Отключение от рабочего стола	27
Передвижения	27
Подготовка компьютера	27
Что брать с собой на короткие совещания	28

Что брать с собой на длительные совещания	28
<b>Забираем компьютер домой</b>	<b>29</b>
Подготовка компьютера	29
Что брать с собой	29
Особые соображения	29
Устраиваем домашний офис	30
<b>Путешествия с компьютером</b>	<b>30</b>
Подготовка компьютера	30
Что брать с собой	30
Особые соображения	30
<b>Международные путешествия с компьютером</b>	<b>31</b>
Подготовка компьютера	31
Что брать с собой	31
Особые соображения	31
<b>Безопасность вашего компьютера</b>	<b>32</b>
Использование замка безопасности компьютера	32
Использование паролей	32
Ввод паролей	33
Задание паролей	33
<b>Расширение с помощью дополнительных возможностей</b>	<b>34</b>
Способы подключения	34
Модем для передачи факсов/данных	34
Встроенные средства работы в сети	35
Универсальная последовательная шина (USB)	35
Порт IEEE 1394	36
Слот для платы PC Card	36
Утилита BIOS	38
Последовательность начальной загрузки	39
Включение функции Acer disk-to-disk recovery (Восстановление "с диска на диск")	39
Пароль	39
Работа с программами	40
Просмотр фильмов на DVD	40
<b>Управление питанием</b>	<b>41</b>
<b>Acer eRecovery</b>	<b>42</b>
Создание архива	42
Восстановление системы из архива	43
Создание компакт-диска с образом операционной системы в первоначальной конфигурации	43
Переустановка стандартного программного обеспечения без использования установочного компакт-диска	44
Смена пароля	45
<b>Устранение неполадок компьютера</b>	<b>46</b>
Советы по поиску и устранению неисправностей	46

Сообщения об ошибках	46
Правила и замечания по безопасности	48
Соответствие руководящим указаниям Energy Star	48
Замечание Федеральной Комиссии по электросвязи	48
Примечания о модеме	50
Важные инструкции по безопасности	50



# Обзор TravelMate

После того, как вы установите компьютер, как показано на постере **Для начинающих...**, разрешите познакомиться вас с вашим новым компьютером TravelMate.

## Вид спереди

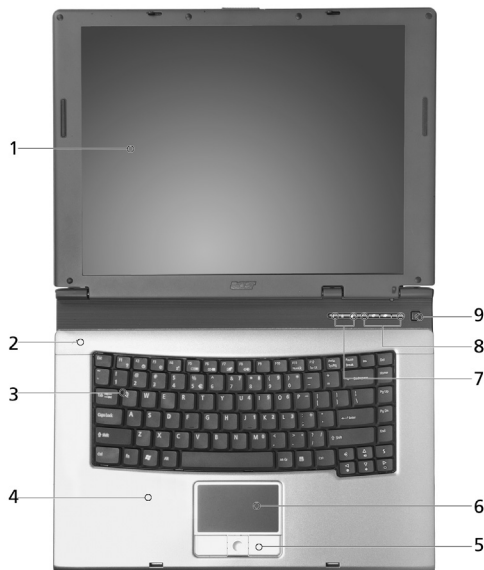



№	Элемент	Описание
1	Экран дисплея	Еще его называют жидкокристаллическим дисплеем (Liquid-Crystal Display; LCD), он отображает содержимое ноутбука.
2	Микрофон	Встроенный микрофон для записи звука.
3	Клавиатура	Используется для ввода данных при работе с компьютером.
4	Подкладка под запястья	Область, на которую удобно положить руки при работе с компьютером.
5	Кнопки, заменяющие кнопки мыши (левая, центральная и правая)	Левая и правая кнопки функционируют как левая и правая кнопки мыши; центральная кнопка выполняет функции кнопки прокрутки в 4-х направлениях.
6	Тактильный планшет	Устройство, используемое для позиционирования указателя мыши. Для получения более подробной информации см.

№	Элемент	Описание
7	Индикаторы статуса	Светодиоды (Light-Emitting Diodes; LEDs), загорающиеся и гаснущие для отражения статуса функций компьютера и его компонентов.
8	Клавиши запуска	Клавиши для запуска часто используемых программ. Для получения более подробной информации см. <b>“Клавиши запуска” на стр. 9.</b>
9	Кнопка включения питания	Используется для включения и выключения компьютера.

## Вид спереди на закрытый компьютер



№	Иконка	Элемент	Описание
1		Динамики	Левый и правый динамики обеспечивают стереоэффекты при выдаче звука.
2		Индикатор питания	Горит, когда питание компьютера подано.
3		Индикатор батареи	Горит в процессе заряда батареи.
4		Средства связи Bluetooth® Кнопка/ Индикатор (для определенных моделей)	Нажмите эту кнопку для включения или выключения функции Bluetooth®. Индикаторы, отражающие статус связи по каналам Bluetooth® (вариант изготовления).
5		Средства связи беспроводных сетей Кнопка/ Индикатор	Нажмите эту кнопку для включения или выключения функции "Беспроводная локальная сеть". Индикатор, отражающий статус связи по каналам беспроводных сетей (вариант изготовления).
6		Гнездо линейного входа	Допускает подключение устройств линейного входа (например, CD-проигрывателя, стереоплеера).
7		Гнездо микрофонного входа	Является входом для сигналов с внешних микрофонов.

№	Иконка	Элемент	Описание
8		Гнездо выхода на динамики/линейного выхода/наушников	Используется для подключения устройств линейного выхода (например, динамиков, наушников).
9		Порт USB 2.0	Используется для подключения устройств Universal Serial Bus (USB) 2.0 (например, USB-мыши или USB-камеры).

## Вид слева



№	Элемент	Описание
1	Дисковод для оптических дисков	Встроенный дисковод для оптических дисков; может считывать CD и DVD в зависимости от типа оптического накопителя.
2	СД-индикатор	горит во время работы привода оптических дисков.
3	Отверстие аварийного извлечения	служит для открытия лотка привода оптических дисков, когда питание компьютера отключено.
4	Кнопка извлечение диска из дисковода для оптических дисков	Используется для открывания дисковода для оптических дисков.

## Вид справа

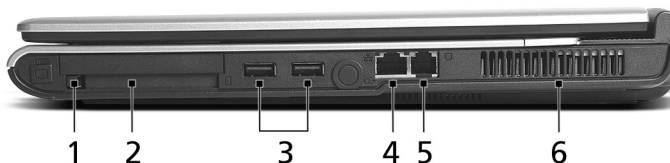



№	Иконка	Элемент	Описание
1		Кнопка извлечения плат PC Card из разъема	Используется для извлечения плат PC Card из разъема.

№	Иконка	Элемент	Описание
2		Разъем для плат PC Card	Используется для установки одной платы PC Card Type II CardBus.
3		Порт USB 2.0 (2)	Используется для подключения устройств Universal Serial Bus (USB) 2.0 (например, USB-мыши или USB-камеры).
4		Сетевой разъем	Используется для подключения к сети Ethernet 10/100 Мбит/с.
5		Разъем модема	Используется для подключения к телефонной линии
6		Вентиляционные отверстия	Позволяют выполнять вентиляцию компьютера даже при пользовании в течение длительного времени.

## Вид сзади



№	Иконка	Элемент	Описание
1		Разъем питания	Используется для подключения адаптера питания.
2		Порт внешнего дисплея	Используется для подключения к устройству отображения (например, внешнему монитору, ЖКИ проектору).
3		Гнездо для защитного замка	Используется для установки защитного замка Kensington.

## Вид снизу



№	Элемент	Описание
1	Отсек для жесткого диска	Используется для размещения жесткого диска компьютера (фиксируется с помощью винта).
2	Фиксирующая защелка аккумулятора	Позволяет освободить аккумулятор и извлечь его.
3	Отсек аккумуляторов	Используется для хранения аккумуляторов компьютера.
4	Фиксатор аккумуляторов	Зафиксируйте батарею на месте.
5	Вентилятор	Используется для вентиляции компьютера. <b>Примечание:</b> Не закрывайте вентиляционные отверстия и не препятствуйте доступу воздуха в них.
6	Отсек для модулей памяти	Отсек для модулей ОЗУ ноутбука.

## Технические характеристики

Операционная система	Microsoft® Windows® XP Home Edition (Service Pack 2) Microsoft® Windows® XP Professional (Service Pack 2)
Платформа	Процессор Intel® Celeron® M 350/360/370 (Кэш -память 2-го уровня емкостью 512 Кбайт , 1.3/1.4/1.5 GHz, 400 MHz FSB) Процессор Intel® Pentium® M 715 (Кэш -память 2-го уровня емкостью 2 Мбайт , 1.5 GHz, 400 MHz FSB) Набор микросхем SiS M661MX
Модули памяти	Оперативная память типа DDR333 емкостью 256 или 512 Мбайт с возможностью увеличения до 1 Гбайт при помощи двух модулей типа soDIMM

Дисплей и графические характеристики	<p>Цветная ЖК-панель с TFT-матрицей, диагональ 15", XGA-разрешение (1024 x 768 пикселей)</p> <p>Цветная ЖК-панель с TFT-матрицей, диагональ 15,4", WXGA-разрешение (1280 x 800 пикселей)</p> <p>Цветная ЖК-панель Acer CrystalBrite с TFT-матрицей, диагональ 15,4", WXGA-разрешение (1280 x 800 пикселей)</p> <p>16,7 млн. цветов</p> <p>Подсистема 3D-графики с видеопамятью емкостью до 64 Мбайт, интегрированная в набор микросхем SiSM661MX и поддерживающая Microsoft® DirectX® 7.0</p> <p>Возможность вывода изображений на два независимых дисплея</p> <p>Аппаратная поддержка MPEG-2/DVD</p>
Подсистема хранения данных	<p>Жесткий диск ATA/100 емкостью 40/60/80 Гбайт</p> <p>Варианты дисководов оптических дисков:</p> <ul style="list-style-type: none"> <li>• DVD-Dual</li> <li>• DVD/CD-RW combo</li> </ul>
Размеры и вес	<p>364 (д) x 279 (ш) x 33,9/38,9 (В) мм (14,3 x 11 x 1,3/1,5 Дюймы)</p> <p>2,76 кг (6.08 lbs) для модели с 15-дюймовой ЖК-панелью с XGA-разрешением</p> <p>2,8 кг (6.17 lbs) для модели с 15,4-дюймовой ЖК-панелью с WXGA-разрешением</p>
Подсистема электропитания	<p>Стандарт управления электропитанием ACPI 1.0b: поддержка режимов энергосбережения ""ожидание"" и ""сон""</p> <p>Литий-ионный аккумулятор 29 Вт</p> <p>Ресурс аккумулятора - 1 час 40 минут</p> <p>Ускоренный заряд за 2,5 часа, заряд за 3,5 часа во время работы компьютера</p> <p>3-штырьковый сетевой адаптер 65 Вт</p>
Устройства ввода	<p>Клавиатура Acer FineTouch™ с 88/89 клавишами</p> <p>Сенсорная панель с кнопкой прокрутки в 4 направлениях</p> <p>Четыре кнопки быстрого запуска</p> <p>Две кнопки на передней панели: СД-кнопка беспроводной связи и СД-кнопка связи по технологии Bluetooth®</p>
Звук	<p>Звуковая система с двумя встроенными динамиками</p> <p>Совместимость с Sound Blaster Pro™ и MS-Sound</p> <p>Встроенный микрофон</p>
Средства связи	<p>Модем: модем 56K ITU V.92, одобрен для почтово-телеграфной и телефонной связи, функция включения при звонке (Wake-on-Ring)</p> <p>Сетевой контроллер: Fast Ethernet 10/100 Мбит/с; функция удаленного включения (Wake-on-LAN)</p> <p>Адаптер беспроводной локальной сети (дополнительно): встроенный miniPCI-адаптер стандарта 802.11b/g, знак соответствия Wi-Fi CERTIFIED™</p> <p>Поддержка технологии беспроводной связи Acer SignalUp</p> <p>Адаптер персональной сети (дополнительно): встроенный адаптер Bluetooth®</p>

Интерфейсы ввода-вывода	Три порта USB 2.0 Порт Ethernet (RJ-45) Порт модема (RJ-11) Разъем внешнего дисплея (VGA) Гнездо микрофона/линейный вход Гнездо подключения наушников/динамика/линейный выход Гнездо для карты PC Card Type II Гнездо DC-in для адаптера переменного тока
Безопасность	Замок типа Kensington Пароли пользователя и администратора в BIOS
Программное обеспечение	Acer Launch Manager Acer eManager (eSetting/ePresentation/eRecovery) Acer GridVista Acer System Recovery CD Norton AntiVirus™ Adobe® Reader® CyberLink® PowerDVD™ NTI CD-Maker™
Опции и принадлежности	Модули памяти soDIMM емкостью 256 или 512 Мбайт или 1 Гбайт Литий-ионный аккумулятор Сетевой адаптер 65 Вт
Габариты	Температура: • Рабочая: 5°C до 35°C • Нерабочая: -20°C до 65°C Влажность (без конденсации): • Рабочая: 20% до 80% отн. влажности • Нерабочая: 20% до 80% отн. влажности
Возможности расширения	Mobile PC 2001 ACPI 1.0b DMI 2.0 Cisco Compatible Extensions (CCX)
Гарантия	Международный гарантийный талон (International Travelers Warranty, ITW), действительный в течение одного года



**Примечание:** Перечисленные выше технические характеристики приведены только для справки. Конкретная конфигурация ПК зависит от купленной вами модели.

# Индикаторы

Слева от клавиатуры на компьютере располагаются три простых для понимания системных индикатора, а спереди - еще четыре.



Индикаторы состояния "Питание", "Аккумулятор" и "Беспроводная связь" видны даже при закрытой крышке ЖК-дисплея.

Иконка	Функция	Описание
	Фиксация регистра прописных букв (Caps lock)	Зажигается при активированном Caps Lock.
	Фиксация числового регистра (Num lock)	Зажигается при активированном Num Lock.
	Активность привода	Горит при обращении к жесткому диску или приводу оптических дисков.
	Аккумулятор	Загорается зеленым. См. примечания ниже.
	Питание	Загорается зеленым при включенном питании и мигает, когда компьютер находится в режиме ожидания.
	Беспроводная Bluetooth®	Загорается, когда осуществляется беспроводная включена функция Bluetooth®.
	Беспроводная связь	Загорается, когда осуществляется беспроводная связь с локальной сетью.



- Заряжается:** этот индикатор горит желтым во время заряда аккумулятора.
- Полностью заряжен:** этот индикатор горит зеленым при питании от электросети.



## Клавиши запуска

В правой верхней части панели над клавиатурой расположены четыре кнопки. Данные кнопки называются кнопками активизации. Они используются для активизации таких программ как Почта, Просмотр сети, Уполномоченные (Acer Empowering Key *e*) и программируемые кнопки.

Для запуска Acer eManager нажмите (Acer Empowering Key *e*). Acer Empowering Key Более подробная информация находится в разделе **“Acer eManager” на стр. 18**. Почта и Просмотр сети являются функциями по умолчанию для программ E-mail и Internet, но могут быть переустановлены пользователем. Для установки почты, Просмотра Сети и программируемых кнопок, вам следует активизировать Acer Lunch Manager. Более полную информацию смотрите раздел **“Диспетчер запуска (Launch Manager)” на стр. 21**.



Клавиша запуска	Приложение по умолчанию
P	Программируемая пользователем
<i>e</i>	Acer eManager (программируется пользователем)
Просмотр Сети	Обозреватель Интернета (программируется пользователем)
Почта	приложения связанные с почтой (программируется пользователем)

# Сенсорная панель

Встроенная сенсорная панель – это указывающее устройство, ощущающее движения по его поверхности. Это означает, что курсор отвечает на движения пальцев по поверхности сенсорной панели.

Центральное расположение упора для рук предоставляет максимальное удобство и поддержку.



## Основы использования сенсорной панели

Описанное ниже научит вас пользоваться сенсорной панелью:

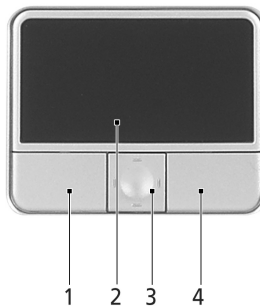

- Чтобы двигать курсором, водите пальцем по сенсорной панели **(2)**.
- Нажав на левую **(1)** и правую **(4)** клавиши, находящиеся по краям сенсорной панели, сможете обеспечить функции выбора и исполнения. Эти две клавиши подобны правой и левой клавишам мыши. Постукивание по сенсорной панели аналогично нажатию левой кнопки мыши.

- Используйте 4-позиционную кнопку прокрутки (3) для прокрутки вниз/вверх и перемещения по странице влево/вправо. Действие этой кнопки аналогично использованию курсора для перемещения по вертикальной и горизонтальной линейкам прокрутки в приложениях windows.

Функция	Левая клавиша (1)	Правая клавиша (4)	Сенсорная панель (2)	Центральная кнопка (3)
Выполнить	Быстро щелкните дважды.		Стукните дважды (с такой же скоростью, как щелка клавишей мыши).	
Выберите	Нажмите один раз.		Стукните один раз.	
Перетащить	Нажмите и держите, а потом, двигая пальцем по сенсорной панели, перетащите курсор.		Стукните дважды (с такой же скоростью, как и щелка клавишей мыши), потом после второго стука оставьте палец на сенсорной панели и перетащите курсор.	
Доступ к контекстому меню		Нажмите один раз.		
Прокрутка				Нажмите и удерживайте нажатой клавишу со стрелкой вверх/вниз/влево/вправо.



**Примечание:** Пользуясь сенсорной панелью, следите, чтобы ваши пальцы были сухими и чистыми. Также следите, чтобы сенсорная панель была сухой и чистой. Сенсорная панель чувствительна к движению пальцев. Поэтому, чем легче прикосновение, тем точнее ответ. Более сильное постукивание не ускорит ответ сенсорной панели.

# Использование клавиатуры

Клавиатура состоит из обычной величины клавиш со встроенной цифровой панелью, отдельных клавиш курсора, двух клавиш Windows и двенадцати функциональных клавиш.

## Клавиши блокировки и встроенная цифровая клавиатура

На клавиатуре находятся 3 фиксирующие клавиши, которые вы можете включать или отключать.













Фиксирующая клавиша	Описание
Фиксация регистра прописных букв [Caps lock]	При включенном Caps Lock все буквы алфавита пишутся как прописные.
Num Lock <Fn>+<F11>	При включенном Num Lock малая клавишная панель работает в цифровом режиме. Клавиши работают как калькулятор (совместно с клавишами арифметических действий +, -, *, и /). Используйте этот режим, когда нужно вводить много числовых данных. Работать будет легче, если подключите внешнюю вспомогательную клавиатуру.
Scroll Lock <Fn>+<F12>	При включенной функции Scroll Lock, экран движется на строчку вверх или вниз, когда нажимаете соответствующую клавишу со стрелками вверх или вниз. С некоторыми приложениями Scroll Lock не работает.

Функции встроенной числовой клавиатуры соответствуют функциям числовой клавиатуры рабочего стола. Они обозначены маленькими значками в верхнем правом углу клавиш. Чтобы упростить обозначения клавиатуры, символы клавиш для контроля курсора на клавишах не обозначены.

Желаемый доступ	Num Lock включен	Num Lock выключен
Числовые клавиши на встроенной клавишной панели	Печатайте числа обычным образом.	
Клавиши для контроля курсора на встроенной клавишной панели	Пользуясь клавишами для контроля курсора, нажимайте <Shift>	Пользуясь клавишами для контроля курсора, нажимайте <Fn>
Основные клавиши клавиатуры	Печатайте буквы на встроенной клавишной панели, нажимайте <Fn>	Печатайте буквы обычным образом.

## Клавиши Windows

На клавиатуре есть две клавиши, которые выполняют функции, связанные с Windows.

Клавиша	Описание
 Клавиша Windows	Если нажать ее отдельно, эта клавиша исполняет ту же функцию, что и клавиша запуска Windows – она вызывает меню «Пуск». При ее использовании с другими клавишами, обеспечивается множество функций: <ul style="list-style-type: none"> <li> <b>+&lt;Tab&gt;</b>: Активирует следующую клавишу Панели задач</li> <li> <b>+&lt;E&gt;</b>: Исследует Мой компьютер</li> <li> <b>+&lt;F1&gt;</b>: Открывает Справку и Подсказки</li> <li> <b>+&lt;F&gt;</b>: Находит документ</li> <li> <b>+&lt;R&gt;</b>: Показывает диалоговое окно</li> <li> <b>+&lt;M&gt;</b>: Сворачивает все</li> </ul> <b>&lt;Shift&gt;+  +&lt;M&gt;</b> : Отменяет «Свернуть все» (  + <b>&lt;M&gt;</b> )
 Клавиша приложений	Эта клавиша действует так же, как и при нажатии правой клавиши мыши – она открывает контекстное меню приложения.

## Быстрые клавиши

В компьютере быстрые клавиши или комбинации клавиш используются для доступа к большинству функций управления компьютером, таким как яркость экрана, громкость звука и утилита настройки BIOS.

Чтобы активировать быстрые клавиши, перед тем, как нажать следующую клавишу в комбинации быстрых клавиш, нажмите и удерживайте клавишу **<Fn>**.



Быстрая клавиша	Иконка	Функция	Описание
<b>Fn+F1</b>		Справка быстрой клавиши	Показывает справку быстрых клавиш.

Быстрая клавиша	Иконка	Функция	Описание
Fn+F2		Acer eSettings	Позволяет запустить Acer eSettings в программе Acer eManager, заданной с помощью клавиши Acer Empowering Key <b>e</b> . См. <b>“Acer eManager”</b> на стр. 18.
Fn+F3		Acer PowerManagement	Запускает схемы управления питанием.
Fn+F4		Режим ожидания	Переводит компьютер в режим ожидания.
Fn+F5		Переключатель дисплея	Переключает вывод изображения либо на дисплей, либо на внешний монитор (если он подключен), либо одновременно на дисплей и на внешний монитор.
Fn+F6		Черный экран	Выключает экран дисплея, чтобы экономить питание. Для включения экрана нажмите любую клавишу.
Fn+F7		Переключатель сенсорной панели	Включает и выключает встроенную сенсорную панель.
Fn+F8		Переключатель динамика	Включает и выключает динамики.
Fn+↑		Увеличение громкости	Увеличивает уровень звука.
Fn+↓		Уменьшение громкости	Уменьшает уровень звука.
Fn+→		Повышение яркости	Повышает яркость экрана.
Fn+←		Понижение яркости	Понижает яркость экрана.

## Специальная клавиша

Символ Евро (Euro) находится сверху посередине и/или в нижней правой части вашей клавиатуры. Для ввода:

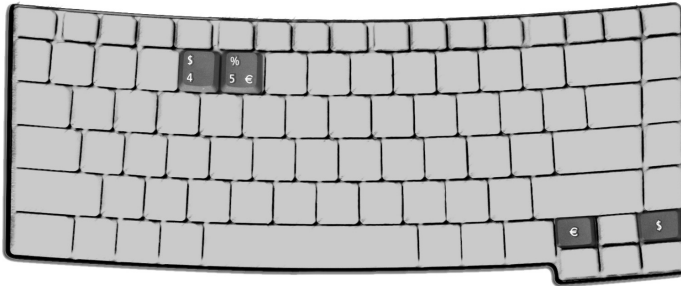

### Символа Евро

- 1 Откройте текстовый редактор или текстовый процессор.
- 2 Или нажмите непосредственно клавишу **<Euro>** в нижней правой части вашей клавиатуры, или, удерживая нажатой клавишу **<Alt Gr>**, нажмите клавишу **<5>** сверху посередине клавиатуры.



.....

**Примечание:** Некоторые шрифты и программы не поддерживают символ евро. Обратитесь по адресу [www.microsoft.com/typography/faq/faq12.htm](http://www.microsoft.com/typography/faq/faq12.htm) за подробностями.

### Знак доллара США

- 1 Запустите текстовый редактор или текстовый процессор.
- 2 Или нажмите непосредственно клавишу **<Dollar>** в нижней правой части вашей клавиатуры, или, удерживая нажатой клавишу **<Shift>**, нажмите клавишу **<4>** сверху посередине клавиатуры.



.....

**Примечание:** Эта функция действует по-разному в зависимости от языковых настроек.

## Выброс лотка CD или DVD

Чтобы выбросить лоток DVD при выключенном компьютере, нажмите кнопку выброса дисководов, а потом вытащите лоток.



При отключенном питании лоток привода можно открыть, вставив тонкий стержень в отверстие аварийного извлечения.

## Использование замка безопасности компьютера

Выемка замка безопасности находится на правой панели компьютера – с ее помощью вы можете присоединить совместимый с Kensington замок безопасности для компьютеров.

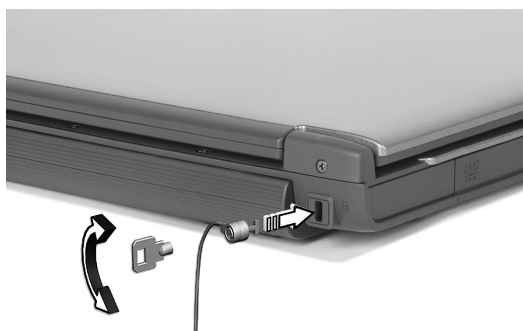

Обмотайте кабелем замка безопасности для компьютеров неподвижный предмет, например, стол или ручку запертого ящика. Вставьте замок в выемку и поверните ключ, чтобы запереть замок. Бывают и модели замков без ключей.



# Аудио

Компьютер поставляется с 16-битовой высокоточной аудио стерео системой AC'97. Два встроенные стерео динамика являются легко доступными.



## Регулировка уровня звука

Регулировка уровня звука выполняется с помощью нескольких кнопок. Более подробную информацию о регулировке уровня звука см. **“Быстрые клавиши”** на стр. 13.

# Использование системных утилит

## Acer eManager

Acer eManager представляет собой современное программное обеспечение, разработанное для выполнения часто повторяющихся задач. Нажмите **e** чтобы запустить пользовательский интерфейс Acer eManager с тремя основными группами настроек: Acer Settings, Acer ePresentation и Acer eRecovery.



Сведения о настройке клавиши Acer Empowering Key **e** в разделе см. “Клавиши запуска” на стр. 9.



### **Acer ePresentation**

максимально упрощает проведение презентаций.

### **Acer eRecovery**

служит для архивирования файлов и позволяет восстановить данные после аварийного отказа системы.

### **Acer eSettings**

это простой способ управления параметрами настройки и безопасностью вашего ПК.

## Acer GridVista (поддержка работы с двумя дисплеями)

Чтобы в вашем ноутбуке включить функцию вывода на два монитора, сначала проверьте, подключен ли второй монитор. Затем выберите **"Start" - "Control Panel" - "Display"** (**"Пуск"-"Панель управления"-"Экран"**) и откройте вкладку **"Settings (Настройка)"**. Выделите значок второго монитора (2) в окошке дисплея и затем установите флажок в ячейке **"Extend my Windows desktop onto this monitor (Расширить рабочий стол на этот монитор)"**. Наконец, нажмите кнопку **"Apply (Применить)"**, чтобы новые настройки вступили в силу, и затем нажмите кнопку **"OK"**, чтобы завершить процедуру.



**Примечание:** Эта функция доступна только у некоторых моделей.

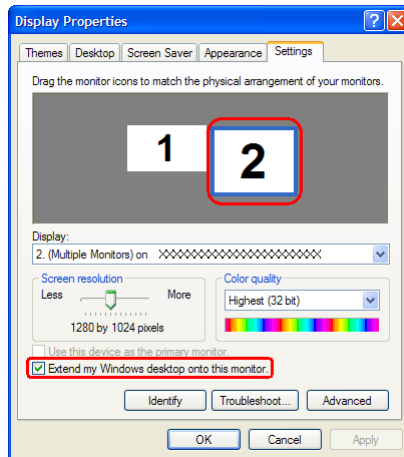

Acer GridVista - это удобная в пользовании утилита, предлагающая четыре стандартных варианта одновременного отображения нескольких окон на экране. Для вызова этой функции нажмите кнопку **"Пуск" - "Все программы"** и затем выберите пункт **"Acer GridVista"**. Можно выбрать любой из четырех показанных ниже вариантов вывода окон на экран:



"Пара" (два вертикальных окна), "Тройка" (основное окно слева), "Тройка" (основное окно справа) или "Четверка".

Утилита GridVista поддерживает работу с двумя дисплеями, позволяя разделять изображения на них независимо друг от друга.)

Настройка компоновки с помощью функции GridVista выполняется просто:

- 1 Запустите утилиту GridVista и на панели задач выберите нужную конфигурацию экрана для каждого дисплея.
- 2 Перетащите окна в соответствующие ячейки.
- 3 Работайте с удовольствием на удобно организованном рабочем столе!

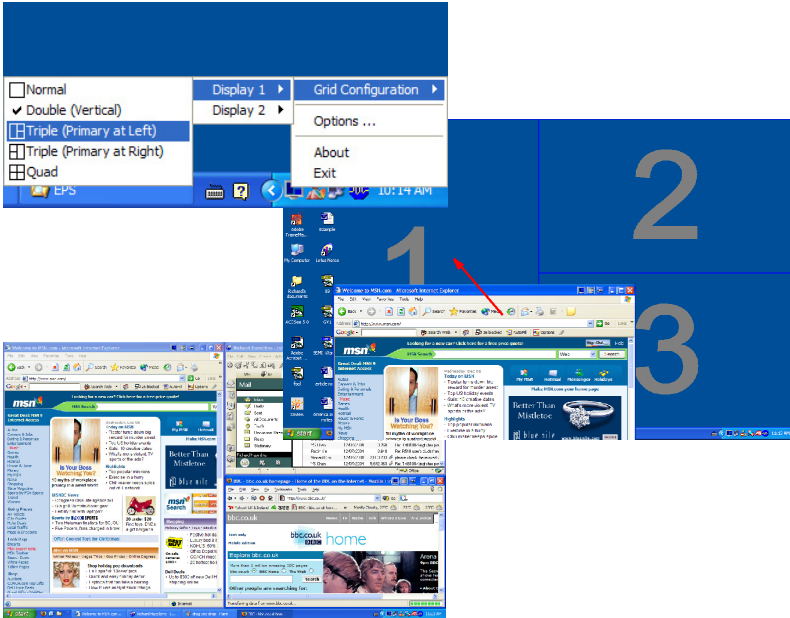

**Примечание:** для разрешения второго монитора нужно обязательно задать значение, рекомендованное его изготовителем.

## Диспетчер запуска (Launch Manager)

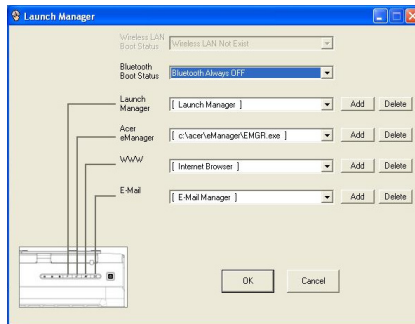

Программа Acer Launch Manager позволяет задавать действия 4 программируемых клавиш запуска. в См. **“Клавиши запуска”** на стр. 9.

Запустить программу Launch Manager можно, нажав кнопку **“Пуск”** - **“Все программы”** и выбрав **“Launch Manager”**.

## Часто задаваемые вопросы

Далее приведен список возможных ситуаций, которые могут встретиться при пользовании вашим компьютером. Для каждой ситуации приведены простые ответы и решения.

### **Я нажал выключатель питания и поднял крышку, но компьютер не включается или не загружается.**

Взгляните на индикатор Power (Питание):

- Если он не светится, питание на компьютер не подано. Проверьте следующее:
  - Если вы работаете от аккумулятора, это может означать, что его заряд низкий и неспособен питать компьютер. Подключите адаптер переменного тока, чтобы зарядить аккумулятор.
  - Убедитесь, что адаптер переменного тока должным образом подключен к компьютеру и к сети.
- Если индикатор светится, проверьте следующее:
  - Находится ли не предназначенная для загрузки (не системная) дискета во внешнем USB-приводе гибких дисков? Выньте эту дискету или вставьте вместо нее загрузочную (системную) дискету, затем для перезапуска системы одновременно нажмите клавиши **<Ctrl>+<Alt>+<Del>**.

### **Нет изображения на экране.**

Система управления питанием компьютера автоматически отключает дисплей для экономии электроэнергии. Нажмите любую клавишу, чтобы включить дисплей.

Если нажатие клавиши не возвращает дисплей в рабочий режим, возможны две причины:

- Уровень яркости может быть слишком низок. Нажмите **<Fn>+<↔>**, чтобы повысить уровень яркости.
- В качестве устройства отображения мог быть выбран внешний монитор. Нажмите "горячие клавиши" переключения дисплея **<Fn>+<F5>**, чтобы подключить обратно дисплей компьютера.
- Если горит индикатор режима сна (Sleep), то это значит, что компьютер находится в режиме сна. Для возобновления работы в обычном режиме нажмите и отпустите кнопку питания.

### **Изображение не является полноэкранным.**

У каждого компьютерного дисплея значение физического разрешения зависит от размера экрана. Если задать разрешение меньше этого значения физического разрешения, то изображение экрана растянется до границ компьютерного дисплея. Щелкните правой кнопкой мыши на вашем рабочем столе Windows, и выберите Свойства, чтобы вызвать диалоговое окно **Свойства дисплея**. Выберите вкладку Установки и проверьте, что установлена соответствующая разрешающая способность. Разрешение ниже указанного не дает полноэкранного изображения ни на дисплее компьютера, ни на внешнем мониторе.

### **Компьютер не воспроизводит звук.**

Проверьте следующее:

- Громкость может быть отключена. В Windows, взгляните на значок регулятора громкости (динамик) на панели задач. Если он перечеркнут, нажмите на значок и отмените опцию Mute (беззвучно).
- Уровень громкости может быть слишком низок. Проверьте положение ползунка значка регулятора громкости на панели задач Windows. Для регулировки громкости можно также использовать кнопки регулировки громкости. Более подробные сведения приведены в разделе **“Быстрые клавиши” на стр. 13**.
- Если головные телефоны, наушники или внешние динамики подключены к разъему линейного выхода передней компьютера, то внутренние динамики автоматически отключаются.

### **Как открыть лоток привода оптических дисков, не включая питание компьютера? Не удается открыть лоток привода оптических дисков.**

На приводе оптических дисков имеется отверстие для механического извлечения диска. Чтобы выдвинуть лоток, вставьте в это отверстие кончик стержня шариковой ручки или канцелярскую скрепку и нажмите.

### **Клавиатура не реагирует.**

Подсоедините внешнюю клавиатуру к порту USB 2.0 справа или слева панели компьютера. Если она будет работать, обратитесь к вашему дилеру или в авторизованный сервисный центр – возможно, не подключен внутренний кабель клавиатуры.

## Принтер не работает.

Проверьте следующее:

- Удостоверьтесь, что принтер подключен к сети и что его питание включено.
- Убедитесь, что один разъем кабеля принтера надежно подсоединен к параллельному или USB-порту компьютера, а другой - к соответствующему порту принтера.

## Я хочу установить мое местоположение, чтобы использовать встроенный модем.

Чтобы должным образом использовать ваше программное обеспечение для связи (например, Гипертерминал), вам необходимо установить ваше местоположение:

- 1 Щелкните **Пуск**, выделите пункт **Настройка**, затем **Панель управления**.
- 2 Дважды щелкните по значку **Модемы**.
- 3 Откройте вкладку **Параметры набора номера** и укажите свое размещение.

См. руководство к ОС Windows.



.....

**Предупреждение:** Обратите внимание, что при первой загрузке ноутбука можно пропустить пункт Internet Connection setup (Настройка подключения к Интернету), поскольку это никак не повлияет на установку операционной системы в целом. Настроить подключение к Интернету можно будет позже, после завершения установки и настройки операционной системы.

## Я хочу восстановить первоначальные настройки моего компьютера, не используя компакт-диски восстановления.



.....

**Предупреждение:** Если в вашей системе загружена многоязычная версия операционной системы, то при последующих операциях восстановления будут использоваться только те варианты ОС и языка, которые вы выбрали при первом включении питания системы.



С помощью данной процедуры восстановления можно восстановить диск С: с оригинальным программным обеспечением, которое было установлено, когда Вы приобретали ноутбук. Для восстановления диска С: выполните процедуру, приведенную ниже. (Диск С: будет переформатирован, и все данные будут удалены). Перед выполнением этой процедуры обязательно создайте резервные копии всех файлов.

Перед запуском процедуры восстановления проверьте настройки BIOS.

- 1 Проверьте, включена ли функция **Acer disk-to-disk recovery**.
- 2 Убедитесь, что функция **D2D Recovery** в меню **Main** установлена в **Enabled**.
- 3 Выйдите из утилиты настройки BIOS, сохранив изменения. Произойдет перезагрузка системы.



.....  
**Примечание:** Чтобы активизировать утилиту настройки BIOS, нажмите **<F2>** в момент самотестирования при включении.

- 1 Перезагрузите систему.
- 2 Пока отображается логотип Асег. Для запуска процедуры восстановления нажмите одновременно **<Alt>+<F10>**.
- 3 Для проведения восстановления системы следуйте указаниям, отображаемым на экране.



.....  
**Внимание:** эта утилита занимает от 2 до 3 Гбайт в скрытом разделе на жестком диске.

## Обращение за технической поддержкой

### Международные гарантии для путешественников (ITW)

Ваш компьютер имеет Международную гарантию для путешественников (ITW), которая обеспечивает безопасность и покой во время путешествия. Наша всемирная сеть сервисных центров готова протянуть вам руку помощи.

ITW талон приложен к вашему компьютеру. Этот талон содержит все, что вам нужно знать о программе ITW. В этом удобном буклете есть список доступных, авторизованных центров обслуживания. Прочтите этот талон полностью.

Всегда имейте ваш ITW талон при себе, особенно когда путешествуете, чтобы получить поддержку наших центров поддержки. Поместите ваш чек, подтверждающий факт покупки товара, в карман, расположенный внутри ITW талона.

Если в стране, по которой Вы путешествуете, нет авторизованного пункта сервиса Acer, Вы все равно можете обратиться к нашим службам по всему миру. Пожалуйста, обратитесь за советом на веб-сайт <http://global.acer.com>.

### Прежде, чем обращаться за помощью

При обращении в Acer за интерактивной поддержкой, просим подготовить следующую информацию и находиться рядом с своим компьютером. С вашей помощью мы сможем сократить длительность переговоров по телефону и эффективно помочь решить ваши проблемы.

При наличии сообщений об ошибках или звуковых сигналов, производимых вашим компьютером, запишите их при появлении на экране (или количество и последовательность в случае звуковых сигналов).

Вам необходимо сообщить следующую информацию:

Имя: \_\_\_\_\_

Адрес: \_\_\_\_\_

Телефонный номер: \_\_\_\_\_

Тип и модель компьютера: \_\_\_\_\_

Серийный номер: \_\_\_\_\_

Дата покупки: \_\_\_\_\_

# Берем ноутбук с собой

В этой главе изложены подсказки, на что нужно обращать внимание, передвигаясь или путешествуя вместе с компьютером.

## Отключение от рабочего стола

Чтобы отключить компьютер от внешних устройств, проделайте следующие шаги:

- 1 Сохраните открытые файлы.
- 2 Выньте носители, дискеты или компакт-диски из привода (-ов).
- 3 Выключите питание компьютера.
- 4 Закройте крышку.
- 5 Отключите шнур адаптера переменного тока.
- 6 Отключите клавиатуру, указательное устройство, принтер, внешний монитор и другие внешние устройства.
- 7 Отключите замок Kensington, если таковым пользуетесь для охраны компьютера.

## Передвижения

«когда вы двигаетесь на короткие расстояния, например, от офисного стола в комнату совещаний»

### Подготовка компьютера

Перед переноской ноутбука закройте крышку дисплея на защелку, чтобы компьютер перешел в режим ожидания. Теперь вы можете спокойно носить компьютер в пределах здания. Чтобы вывести компьютер из режима сна, откройте крышку дисплея и нажмите и отпустите кнопку включения питания.

Если вы берете компьютер собой в офис клиента или в другое здание, вы можете его выключить:

Нажмите кнопку **Пуск**, **Выключить компьютер** или **Выключить** (Windows® XP).

или

Компьютер можно перевести в режим ожидания, одновременно нажав клавиши **<Fn>+<F4>**. Затем закройте крышку дисплея на защелку.

Когда будет нужно воспользоваться компьютером, освободите защелку, откройте крышку дисплея, нажмите и отпустите кнопку включения питания.



**Примечание:** если индикатор режима сна не горит, это значит, что компьютер вошел в режим пониженного энергопотребления и выключился. Если индикатор питания не горит, но горит индикатор режима сна, это значит, что компьютер вошел в режим сна. В обоих случаях надо нажать и отпустить кнопку включения питания, чтобы снова включить компьютер. Учтите, что компьютер может войти в режим пониженного энергопотребления, пробыв некоторое время в режиме сна.

## Что брать с собой на короткие совещания

С полностью заряженным аккумулятором компьютер может работать около 1,6 часов (указано для 6-ячеистого аккумулятора). Если совещание продлится не дольше этого времени, то вам кроме компьютера ничего брать с собой не нужно.

## Что брать с собой на длительные совещания

Если совещание продлится дольше 1,6 часов или если аккумулятор заряжен не полностью, то вам будет нужно взять с собой адаптер переменного тока, чтобы подключить его к компьютеру в комнате для совещаний.

Если в комнате для совещаний нет электрической розетки, уменьшите разрядку аккумулятора, переводя компьютер в режим ожидания. Нажмите **<Fn>+<F4>** или закройте крышку, как только перестаете активно пользоваться компьютером. Потом нажмите любую клавишу или откройте дисплей и продолжайте работать. Для возобновления работы откройте крышку дисплея (если она закрыта), затем нажмите и отпустите кнопку включения питания.

## Забираем компьютер домой

«когда вы передвигаетесь из офиса домой и наоборот»

### Подготовка компьютера

Отключив компьютер от рабочего стола, проделайте следующие шаги, чтобы подготовить компьютер к путешествию домой.

- Проверьте, вынули ли все медиа носители и компакт-диски из дисководов (-ов). Если их не вынуть, могут быть повреждена головка дисководов.
- Упакуйте компьютер в защитный футляр, чтобы он не болтался и обложите его чем-нибудь мягким, на случай, если он упадет.



**Предупреждение:** Не упаковывайте никаких предметов рядом с верхней крышкой компьютера. Давление на верхнюю крышку может повредить экран.

### Что брать с собой

Если этого нет у вас дома, берите с собой следующее:

- Адаптер переменного тока и шнур питания
- Печатное руководство пользователя

### Особые соображения

Следуйте этим советам, чтобы обезопасить компьютер во время путешествия с работы и на нее:

- Держите компьютер при себе, чтобы влияние изменений температуры был минимальным.
- Если вам нужно остановиться на длительное время и вы не можете брать компьютер с собой, оставьте его в багажнике машины, чтобы не оставлять на жаре.
- Из-за перепадов температуры и влажности, может образоваться конденсация. Прежде чем включать компьютер, дайте его температуре сравняться с комнатной и проверьте, нет ли конденсации влаги на экране. Если перепад температур превышает 10°C (18°F), нужно, чтобы температура компьютера сравнилась с комнатной постепенно. Если возможно, оставьте компьютер на 30 минут в помещении, где температура является средней между уличной и комнатной.

## Устраиваем домашний офис

Если вы часто работаете на компьютере дома, может иметь смысл приобрести второй адаптер переменного тока для домашнего использования. Если у вас будет запасной адаптер, вам не придется переносить из дома и домой лишний вес.

Если вы длительное время работаете на компьютере дома, вам, возможно, стоило бы подключить внешнюю клавиатуру, монитор и мышь.

## Путешествия с компьютером

«передвижения на более длительное расстояние, например, от вашего офиса до офиса клиента, или о путешествиях внутри страны»

### Подготовка компьютера

Подготовьте компьютер так, если бы брали его домой. Убедитесь, что аккумулятор в компьютере заряжен. Перед тем, как пройти на посадку, служба безопасности аэропорта может попросить его включить.

### Что брать с собой

Берите с собой следующее:

- Адаптер переменного тока
- Запасной(-ые) полностью заряженный(-е) аккумулятор(-ы)
- Дополнительные файлы драйверов для принтеров, если вы планируете пользоваться другим принтером

### Особые соображения

В дополнение к советам о перевозке компьютера домой, следуйте этим советам, чтобы обезопасить компьютер во время путешествия.

- Всегда берите компьютер с собой как ручную кладь.
- Если это возможно, пусть ваш компьютер проверяют вручную. Просвечивающие устройства в аэропортах компьютеру не навредят, но не пропускайте его через металлоискатель.
- Избегайте воздействия на диски со стороны портативных металлоискателей.

## Международные путешествия с компьютером

«когда вы путешествуете по разным странам»

### Подготовка компьютера

Подготовьте компьютер, как вы его обычно готовите перед поездками.

### Что брать с собой

Берите с собой следующее:

- Адаптер переменного тока
- Шнуры питания, подходящие для страны, в которую едите
- Запасные полностью заряженные аккумуляторы
- Дополнительные файлы драйверов для принтеров, если вы планируете пользоваться другим принтером
- Документ, доказывающий покупку, на случай, если его понадобится показать на таможне
- Международный гарантийный паспорт путешественника

### Особые соображения

Следуйте тем же советам, как при обычном путешествии с компьютером. Кроме того, вот вам несколько подсказок, полезных во время международных путешествий:

- Путешествуя в другую страну, проверьте, совместимо ли местное напряжение переменного тока со спецификациями шнура питания вашего адаптера. Если это не так, приобретите шнур питания, совместимый с местным напряжением переменного тока. Не пользуйтесь конверторами для бытовых приборов для подключения компьютера.
- Если вы пользуетесь модемом, проверьте, совместим ли модем и его соединитель с телекоммуникационной системой страны, в которую вы едете.

# Безопасность вашего компьютера

Ваш компьютер – ценное вложение капитала, о котором необходимо заботиться. Научитесь оберегать и заботиться о своем компьютере.

В средства защиты входят блокировка доступа аппаратного и программного обеспечения – замок безопасности и пароль.

## Использование замка безопасности компьютера

Выемка замка безопасности находится на правой панели компьютера – с ее помощью вы можете присоединить совместимый с Kensington замок безопасности для компьютеров.

Обмотайте кабелем замка безопасности для компьютеров неподвижный предмет, например, стол или ручку запертого ящика. Вставьте замок в выемку и поверните ключ, чтобы запереть замок. Бывают и модели замков без ключей.

## Использование паролей

Пароли защищают ваш компьютер от несанкционированного доступа. Заданием паролей можно установить несколько разных уровней защиты вашего компьютера и данных:

- Пароль администратора предотвращает несанкционированный доступ к утилите BIOS. Если этот пароль задан, то для получения доступа к утилите BIOS потребуется ввод пароля. См. раздел **“Утилита BIOS” на стр. 38**.
- Пароль пользователя предотвращает несанкционированное использование вашего компьютера. Максимальный уровень безопасности достигается использованием этого пароля совместно с паролем при начальной загрузке и паролем для возобновления работы после выхода из режима пониженного энергопотребления.
- Пароль при начальной загрузке предотвращает несанкционированное использование вашего компьютера. Максимальный уровень безопасности достигается использованием этого пароля совместно с паролем при начальной загрузке и паролем для возобновления работы после выхода из режима пониженного энергопотребления.





**Внимание!** Не забудьте пароль администратора! Если забудете пароль, то обратитесь к вашему продавцу или в авторизованный сервисный центр.

## Ввод паролей

Если пароль задан, то в центре экрана появляется окно с приглашением ввести пароль.

- Если задан пароль администратора, то окно с приглашением ввести пароль появится, когда вы при начальной загрузке нажмете клавишу **<F2>**, чтобы войти в утилиту BIOS.
- Введите пароль администратора и нажмете клавишу **<Ввод>**, чтобы войти в утилиту BIOS. При вводе неправильного пароля появится предупреждающее сообщение. Повторите попытку и нажмете клавишу **<Ввод>**.
- Если задан пароль пользователя и активирован параметр Password on boot (Пароль при начальной загрузке), то при начальной загрузке появится окно с приглашением ввести пароль.
- Введите пароль пользователя и нажмете клавишу **<Ввод>**, чтобы начать работу с компьютером. При вводе неправильного пароля появится предупреждающее сообщение. Повторите попытку и нажмете клавишу **<Ввод>**.



**Внимание!** На ввод пароля даются три попытки. Если во всех трех попытках будет введен неправильный пароль, то система завершит работу. Для завершения работы компьютера нажмите кнопку питания и удерживайте ее нажатой в течение четырех секунд. Затем снова включите компьютер и повторите попытку.

## Задание паролей

Задавать пароли можно с помощью утилиты BIOS.

# Расширение с помощью дополнительных возможностей

Компьютер ПК типа "ноутбук" предлагает Вам возможность мобильной работы.

## Способы подключения

Порты позволяют подсоединять периферийные устройства к компьютеру так, как Вы подсоединяете их к стационарному компьютеру. Подробные указания для подключения различных внешних устройств к компьютеру вы можете найти в следующем разделе.

### Модем для передачи факсов/данных

В компьютере есть встроенный модем V.92 56кб/с для передачи факсов/данных.



-----

**Предупреждение! Этот модемный порт не совместим с цифровыми телефонными линиями. При подключении модема к цифровой телефонной линии модем будет поврежден.**

Чтобы использовать порт модема передачи факсов/данных, соедините телефонным кабелем порт модема с розеткой телефонной линии.

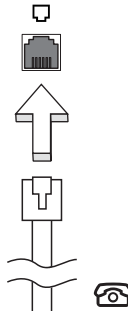

-----

**Предупреждение: Пожалуйста, убедитесь, что используемый кабель соответствует стандартам вашей страны.**

## Встроенные средства работы в сети

Встроенные средства работы в сети позволяют подключать ваш компьютер к сети Ethernet.

Для работы в сети вставьте один конец сетевого кабеля в сетевой разъем в корпусе компьютера, а второй конец этого кабеля - в розетку сети Ethernet или в разъем сетевого концентратора.

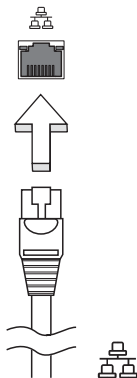

## Универсальная последовательная шина (USB)

Порт универсальной последовательной шины (USB) 2.0 является высокоскоростной последовательной шиной, к которой можно подключать любые периферийные USB-устройства, не отнимая ценных ресурсов у системы.

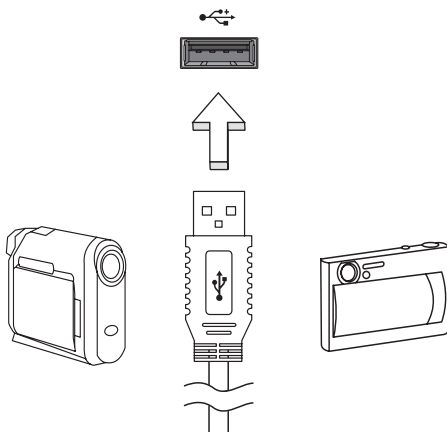

## Порт IEEE 1394

Этот порт обеспечивает связь с устройствами, поддерживающими стандарт IEEE 1394, например, с видеочамерой или с цифровой камерой.

Более подробные сведения см. в документации на цифровую камеру.

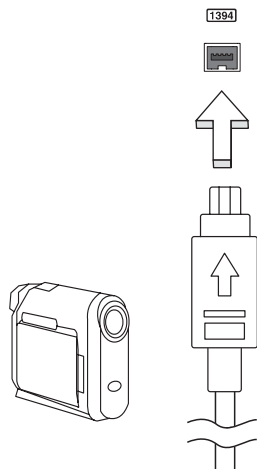

## Слот для платы PC Card

Гнездо для карт PC Card Type II служит для подключения к компьютеру карт типа PC Card, которые повышают эффективность использования ноутбука и расширяют его функциональные возможности. Эти платы должны иметь логотип PC Card.

Платы PC Card (бывшие PCMCIA) являются дополнительными платами для портативных компьютеров, которые предоставляют возможности расширения, которыми давно обеспечены стационарные ПК.

Наибольшее распространение получили карты flash-памяти, модема для передачи факсов/данных, сетевого интерфейса, связи в беспроводных локальных сетях и SCSI-интерфейса. Плата CardBus является более совершенной по сравнению с 16-битной технологией платы PC Card, поскольку расширяет производительность компьютера до 32 бит.



**Примечание:** Более подробную информацию о том, как устанавливать и использовать эту плату, найдете в приложенной к плате инструкции.

## Установка платы PC Card

Вставьте плату в нижний слот и, если это нужно, произведите необходимые подсоединения (например, сетевого кабеля). Более подробную информацию найдете в приложенной к плате инструкции.

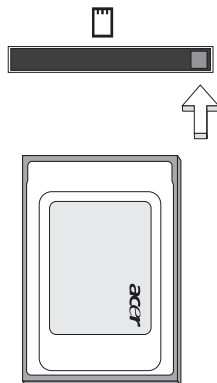

## Извлечение платы PC Card

Перед тем, как вынуть плату PC Card:

- 1 Выйдите из программного приложения, использующего эту плату.
- 2левой кнопкой мыши нажмите значок карты PC Card на панели задач и завершите ее работу.
- 3 Нажмите на кнопку извлечения из слота, чтобы выдвинулась кнопка извлечения; затем нажмите на нее повторно, чтобы вынуть плату.

## Установка памяти

Для установки памяти выполните следующие действия:

- 1 Отключите питание компьютера, отключите адаптер переменного тока (если подсоединен) и выньте аккумулятор. Затем переверните компьютер, чтобы иметь доступ к его основанию.
- 2 Открутите винт из крышки слота памяти, затем поднимите и откройте крышку слота памяти.

- 3 Вставьте модуль памяти диагонально в слот (a), затем аккуратно надавите на него, пока он не встанет со щелчком на место (b).

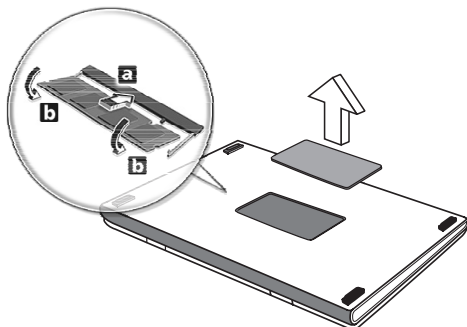

**Примечание:** изображение сверху приведено только для справки. Реальное место расположения крышки отсека модулей памяти будет различным в зависимости от модели.

- 4 Установите крышку слота памяти обратно на место и закрепите ее винтом.
- 5 Установите аккумулятор на место и подсоедините адаптер переменного тока.
- 6 Включите питание компьютера.

Компьютер автоматически распознает и переконфигурирует размер памяти. Пожалуйста, посоветуйтесь с квалифицированным техническим специалистом или обратитесь к местному дилеру компании Acer.

## Утилита BIOS

Утилита BIOS является программой конфигурирования программного обеспечения, встроенной в базовую систему ввода/вывода (Basic Input/Output System (BIOS)) компьютера.

Ваш компьютер уже сконфигурирован и оптимизирован надлежащим образом, поэтому Вам нет необходимости запускать эту утилиту. Однако если у Вас возникают проблемы с конфигурацией компьютера, Вам может понадобиться ей воспользоваться.

Чтобы активировать утилиту BIOS, нажмите **<F2>** во время самопроверки при включении питания (Power-On Self Test (POST)), когда на дисплее появляется логотип ПК типа "ноутбук".

## Последовательность начальной загрузки

Чтобы настроить последовательность начальной загрузки в утилите BIOS, запустите утилиту BIOS и затем в списке категорий вверху экрана выделите пункт **Boot** (Загрузка).

## Включение функции Acer disk-to-disk recovery (Восстановление "с диска на диск")

Для включения функции Acer disk-to-disk recovery (hard disk recovery) запустите утилиту BIOS и затем в списке категорий вверху экрана выделите пункт **Main**. Внизу экрана найдите параметр **D2D Recovery** и с помощью клавиш **<F5>** и **<F6>** задайте для него значение **Enabled** (Включено).

## Пароль

Чтобы задать пароль при начальной загрузке, запустите утилиту BIOS и затем в списке категорий вверху экрана выделите пункт **Security** (Безопасность). Найдите параметр **Password on boot**: (Пароль при начальной загрузке:) и с помощью клавиш **<F5>** и **<F6>** включите эту функцию.

## Работа с программами

### Просмотр фильмов на DVD

Если модуль дисководов DVD установлен в отсек оптического привода, вы можете просматривать DVD фильмы на компьютере.

- 1 Выдвиньте лоток DVD и вставьте DVD диск с фильмом; задвиньте лоток DVD.



**Внимание!** Когда вы запустите DVD плеер в первый раз, программа попросит вас ввести код региона. Диски DVD делятся на 6 регионов. Как только дисковод DVD будет настроен на код региона, он будет проигрывать только диски DVD упомянутого региона. Вы можете вводить код региона максимум пять раз (включая самый первый раз), после чего установленный код региона останется неизменным. При восстановлении жесткого диска учет количества раз введения кода региона не теряется. Коды регионов для фильмов на DVD приведены в таблице ниже в этом же разделе.

- 2 Через несколько секунд фильм DVD начнет демонстрироваться автоматически.

Код региона	Страна или регион
1	США, Канада
2	Европа, Ближний Восток, Южная Африка, Япония
3	Южно-восточная Азия, Тайвань, Южная Корея
4	Латинская Америка, Австралия, Новая Зеландия
5	Бывший СССР, некоторые регионы Африки, Индия
6	Китайская Народная Республика



**Примечание:** Чтобы изменить код региона, вставьте DVD фильм другого региона в дисковод DVD. Дополнительные сведения приведены в интерактивной справке.



## Управление питанием

В данном компьютере есть встроенное устройство управления питанием, которое следит за системными действиями. Под системными действиями подразумеваются любые действия с вовлечением одного или нескольких устройств, таких как: клавиатура, мышь, жесткий диск, периферийные устройства, соединенные с последовательными и параллельными портами, а также видео память. Если за какое-то время (так называемое время бездействия) не отслеживается никакая деятельность, компьютер останавливает часть или все эти устройства, чтобы экономить энергию.

Данный компьютер использует схему управления питанием, которая поддерживает ACPI (улучшенный интерфейс для конфигурации и управления электропитанием), который в свою очередь позволяет максимально экономить электроэнергию и в то же время обеспечивать максимальную производительность. Windows берет на себя все труды по экономии электропитания.

# Acer eRecovery

Acer eRecovery - это утилита для быстрого создания архивного образа системы и ее восстановления. Пользователь может создать и сохранить архивный образ текущей конфигурации системы, записав его на жесткий диск, компакт-диск или диск DVD.

Утилита Acer eRecovery выполняет следующие функции:

- 1 Создание архива
- 2 Восстановление системы из архива
- 3 Создание компакт-диска с образом операционной системы в первоначальной конфигурации
- 4 Переустановка стандартного программного обеспечения без использования установочного компакт-диска
- 5 Смена пароля на использование утилиты Acer eRecovery

В этой главе подробно описывается каждая из этих процедур.



**Примечание:** использование этой утилиты возможно только в определенных моделях. Перед выполнением функций утилиты Acer eRecovery, связанных с записью на оптические диски, пользователям моделей без встроенного записывающего привода оптических дисков нужно сначала подсоединить внешний записывающий привод с интерфейсом USB или IEEE1394.

## Создание архива

Пользователи могут создавать архивные образы системы и сохранять их, записывая на жесткий диск, компакт-диск или диск DVD.

- 1 Загрузите операционную систему Windows® XP.
- 2 Нажмите клавиши **<Alt>+<F10>**, чтобы запустить утилиту Acer eRecovery.
- 3 Для продолжения введите пароль. По умолчанию для пароля задано шесть нулей.
- 4 В окне утилиты Acer eRecovery выделите пункт **“Recovery settings”** и нажмите кнопку **“Next”**.
- 5 В окне Recovery settings выделите пункт **“Backup snapshot image”** и нажмите кнопку **“Next”**.
- 6 Выберите способ архивирования.
  - a Для записи архивной копии образа диска на жесткий диск D выберите пункт **“Backup to HDD”**.

- b Для записи архивной копии образа диска на компакт-диск или диск DVD выберите пункт **“Backup to optical device”**.
- 7 Выбрав способ архивирования, нажмите кнопку **“Next”**.
- Для завершения процедуры следуйте инструкциям на экране.

## Восстановление системы из архива

Пользователи могут восстановить систему из ранее созданного архивного образа (см. раздел **Создание архива**), записанного жесткий диск, компакт-диск или диск DVD.

- 1 Загрузите операционную систему Windows® XP.
- 2 Нажмите клавиши **<Alt>+<F10>**, чтобы запустить утилиту Acer eRecovery.
- 3 Для продолжения введите пароль. По умолчанию для пароля задано шесть нулей.
- 4 В окне утилиты Acer eRecovery выделите пункт **“Recovery actions”** и нажмите кнопку **“Next”**.
- 5 Для восстановления предусмотрены четыре варианта. Выберите нужный вариант и для завершения процедуры восстановления следуйте инструкциям на экране.



-----

**Примечание:** вариант “Restore C: (Восстановить диск C:)” можно использовать только в случае, если пользователь сохранил архивный образ на жесткий диск (D:\). См. раздел **Создание архива**.

## Создание компакт-диска с образом операционной системы в первоначальной конфигурации

При отсутствии системного компакт-диска или компакт-диска для восстановления системы их можно создать с помощью этой функции.

- 1 Загрузите операционную систему Windows® XP.
- 2 Нажмите клавиши **<Alt>+<F10>**, чтобы запустить утилиту Acer eRecovery.

- 3 Для продолжения введите пароль. По умолчанию для пароля задано шесть нулей.
- 4 В окне утилиты Acer eRecovery выделите пункт **“Recovery settings”** и нажмите кнопку **“Next”**.
- 5 В окне Recovery settings выделите пункт **“Burn image to disk”** и нажмите кнопку **“Next”**.
- 6 В окне Burn image to disk выделите пункт **“01. Factory default image”** и нажмите кнопку **“Next”**.
- 7 Для завершения процедуры следуйте инструкциям на экране.

## Переустановка стандартного программного обеспечения без использования установочного компакт-диска

Утилита Acer eRecovery хранит изначально загруженное программное обеспечение внутри системы, обеспечивая возможность легкой переустановки драйверов и приложений.

- 1 Загрузите операционную систему Windows® XP.
- 2 Нажмите клавиши **<Alt>+<F10>**, чтобы запустить утилиту Acer eRecovery.
- 3 Для продолжения введите пароль. По умолчанию для пароля задано шесть нулей.
- 4 В окне утилиты Acer eRecovery выделите пункт **“Recovery actions”** и нажмите кнопку **“Next”**.
- 5 В окне Recovery settings выделите пункт **“Reinstall applications/drivers”** и нажмите кнопку **“Next”**.
- 6 Укажите нужный драйвер/приложение и для переустановки следуйте инструкциям на экране.

При первом запуске утилита Acer eRecovery подготавливает все необходимое программное обеспечение, и перед открытием окна с перечнем ПО может пройти несколько секунд.

## Смена пароля

Защита паролем применяется и в утилите Acer eRecovery, и в утилите Acer disk-to-disk recovery. Для смены пароля в утилите Acer eRecovery выполните следующие действия.

- 1 Загрузите операционную систему Windows® XP.
- 2 Нажмите клавиши **<Alt>+<F10>**, чтобы запустить утилиту Acer eRecovery.
- 3 Для продолжения введите пароль. По умолчанию для пароля задано шесть нулей.
- 4 В окне утилиты Acer eRecovery выделите пункт **“Recovery settings”** и нажмите кнопку **“Next”**.
- 5 В окне Recovery settings выделите пункт **“Password: Change Acer eRecovery password”** и нажмите кнопку **“Next”**.
- 6 Для завершения процедуры следуйте инструкциям на экране.



.....

**Примечание:** в случае фатального сбоя системы и невозможности загрузки Windows пользователи могут в режиме DOS запустить утилиту Acer disk-to-disk recovery для восстановления системы из ее образа в первоначальной конфигурации.

# Устранение неполадок компьютера

Эта глава поможет Вам справиться с наиболее распространенными проблемами системы. Если возникнет проблема, прочтите эту главу перед обращением к техническим специалистам. Исправление более серьезных неполадок требует вскрытия компьютера. Не пытайтесь открыть компьютер самостоятельно. Обратитесь за помощью к вашему дилеру или в авторизованный сервис-центр.

## Советы по поиску и устранению неисправностей

Этот портативный компьютер содержит современные разработки, позволяющие выводить сообщения об ошибках на экран для облегчения поиска неисправности.

Если система сообщает об ошибке или проявляются симптомы ошибки, см. “Сообщения об ошибках”. Если неполадка не может быть устранена, свяжитесь с продавцом. См. **“Обращение за технической поддержкой” на стр. 26.**

## Сообщения об ошибках

Если система выдает сообщение об ошибке, запишите его и примите меры для устранения неисправности. В следующей таблице перечислены сообщения об ошибках в алфавитном порядке, а также рекомендуемые действия по их устранению.

Сообщения об ошибках	Действия по устранению
CMOS battery bad	Свяжитесь с продавцом или с авторизованным сервис-центром.
CMOS checksum error	Свяжитесь с продавцом или с авторизованным сервис-центром.
Disk boot failure	Вставьте системную (загрузочную) дискету в дисковод A:, затем нажмите клавишу <b>&lt;Enter&gt;</b> для перезагрузки.
Equipment configuration error	Нажмите клавишу <b>&lt;F2&gt;</b> в процессе теста POST для получения доступа к программе загрузки системы; затем, находясь в окне утилиты BIOS, нажмите клавишу <b>&lt;Exit&gt;</b> для перезагрузки компьютера.
Hard disk 0 error	Свяжитесь с продавцом или с авторизованным сервис-центром.

Сообщения об ошибках	Действия по устранению
Hard disk 0 extended type error	Свяжитесь с продавцом или с авторизованным сервис-центром.
I/O parity error	Свяжитесь с продавцом или с авторизованным сервис-центром.
Keyboard error or no keyboard connected	Свяжитесь с продавцом или с авторизованным сервис-центром.
Keyboard interface error	Свяжитесь с продавцом или с авторизованным сервис-центром.
Memory size mismatch	Нажмите клавишу <b>&lt;F2&gt;</b> в процессе теста POST для получения доступа к программе загрузки системы; затем, находясь в окне утилиты BIOS, нажмите клавишу <b>&lt;Exit&gt;</b> для перезагрузки компьютера.

Если неполадки наблюдаются после попытки их устранить, свяжитесь с продавцом или с авторизованным сервис-центром. Некоторые неполадки могут быть устранены с помощью программы настройки системы.

# Правила и замечания по безопасности

## Соответствие руководящим указаниям Energy Star

Как партнер Energy Star, компания Acer Inc. установила, что этот продукт соответствует руководящим указаниям Energy Star в отношении КПД электроэнергии.

## Замечание Федеральной Комиссии по электросвязи

Это устройство было испытано и найдено соответствующим ограничениям для Класса В цифровых устройств, в соответствии с Частью 15 Правил Федеральной Комиссии по электросвязи. Эти ограничения имеют своей целью обеспечение разумно необходимой защиты от недопустимых помех при установке в жилом помещении. Это устройство генерирует, использует и может излучать энергию высокой частоты и, в случае, если оно установлено и используется не в соответствии с этими инструкциями, может вызвать недопустимые помехи радиосвязи.

Однако не существует гарантии того, что эти помехи не будут иметь место при какой-то отдельной установке. Если это устройство вызывает недопустимые помехи приема радио- или телевизионных сигналов, что может быть установлено отключением и включением устройства, пользователь может попытаться избавиться от помех путем принятия одной или нескольких следующих мер:

- Измените ориентацию или переместите принимающую антенну.
- Увеличьте расстояние между устройством и приемником.
- Подсоедините устройство к розетке электрической цепи, отличной от той, к которой подключено устройство приема.
- Обратитесь к дилеру или опытному радио/телевизионному мастеру за помощью.

## Примечание: Экранированные кабели

Все соединения с другими вычислительными устройствами должны производиться с помощью экранированных кабелей в соответствии с правилами Федеральной Комиссии по электросвязи.



## Примечание: Периферийные устройства

К этому оборудованию могут быть подсоединены только периферийные устройства (устройства ввода/вывода, оконечные устройства, принтеры и т.д.), сертифицированные как соответствующие ограничениям Класса В. Подключение несертифицированных периферийных устройств, может привести к помехам в приеме радио- и телевизионных сигналов.

## Предостережение

Изменения или модификации, которые не санкционированы явным образом производителем, могут аннулировать права пользователя, предоставленные ему Федеральной Комиссией по электросвязи, на эксплуатацию этого компьютера.

## Условия эксплуатации

Это устройство соответствует Части 15 Правил Федеральной Комиссии по электросвязи. Эксплуатация устройства ограничивается следующими двумя условиями: (1) это условие не должно вызывать недопустимых помех, и (2) это устройство должно выдерживать любые принятые помехи, включая и те, которые могут вызвать нежелательную работу устройства.

## Примечание: Канадские пользователи

Это цифровое устройство Класса В соответствует Канадским стандартам ICES-003.

## Декларация соответствия для стран Европейского Союза

Настоящим компания Асер заявляет, что данное устройство notebook РС соответствует с основными требованиями и другими относящимися к делу условиями Директивы 1999/5/ЕС. (Просим посетить сайт <http://global.acer.com/products/notebook/reg-nb/index.htm>, где полностью приведены все документы.)

Соответствует сертификатам, обязательным в РФ



ME61

## Примечания о модеме

### TBR 21

Это оборудование было утверждено [Решение Совета 98/482/ЕС - "TBR 21"] для соединения одного оконечного устройства с АТС. Однако благодаря тому, что между отдельными АТС в различных странах существуют различия, утверждение, само по себе, не дает безусловной гарантии успешной работы каждой точки подключения АТС. В случае возникновения проблем Вам следует обратиться к поставщику оборудования в первой инстанции.

### Перечень стран применения

Страны-члены ЕС по состоянию на май 2004 года: Бельгия, Дания, Германия, Греция, Испания, Франция, Ирландия, Италия, Люксембург, Нидерланды, Австрия, Португалия, Финляндия, Швеция, Великобритания, Эстония, Латвия, Литва, Польша, Венгрия, Чешская Республика, Словацкая Республика, Словения, Кипр и Мальта. Использование допускается в странах Европейского Союза, а также в Норвегии, Швейцарии, Исландии и Лихтенштейне. Это устройство должно использоваться в строго соответствии с правилами и ограничениями в стране использования. Для получения дальнейшей информации, пожалуйста, обращайтесь в местный офис в стране использования.

## Важные инструкции по безопасности

Внимательно ознакомьтесь с этими инструкциями. Сохраните их для справки в будущем.

- 1 Следуйте всем инструкциям и предупреждениям, нанесенным на изделие.
- 2 Перед его чисткой отключайте это изделие от настенной розетки питания. Не используйте жидкие или аэрозольные чистящие средства. Для чистки используйте влажную ткань.
- 3 Не используйте это изделие поблизости к воде.
- 4 Не располагайте это изделие на неустойчивой тележке, подставке или столе. Падение изделия может причинить ему серьезные повреждения.
- 5 Для вентиляции имеются специально предназначенные пазы и отверстия, они обеспечивают надежное функционирование изделия и защищают его от перегрева. Эти отверстия не должны блокироваться или закрываться чем-либо. Эти отверстия никогда не должны блокироваться, что могло бы произойти при размещении изделия на кровати, диване, коврик или иной подобной поверхности. Это изделие никогда не следует размещать поблизости или поверх радиатора отопления или конвектора или встроенным в оборудование, если не обеспечивается надлежащая вентиляция.

- 6 Это изделие должно получать энергию только от источника энергии, указанного на этикетке маркировки. Если Вы не уверены в том, какой именно у Вас источник питания, обратитесь к своему дилеру или местной энергетической компании.
- 7 Не допускайте, чтобы какой-либо предмет располагался поверх кабеля питания. Не располагайте это изделие в том месте, где на кабель питания могут наступить.
- 8 Если вместе с этим изделием используется удлинитель, убедитесь в том, что общая номинальная сила тока оборудования, подключенного к удлинителю кабелю, не превышает допустимый номинал силы тока удлинительного кабеля. Также удостоверьтесь в том, что общий номинал изделий, подключенных к сетевой розетке электропитания не превышает номинал плавкого предохранителя.
- 9 Никогда не пытайтесь пропихнуть какие-либо предметы в изделие через пазы в корпусе, так как они могут соприкоснуться с точками опасного напряжения или замкнуть накоротко детали, что может привести к воспламенению или поражению электрическим током. Никогда не проливайте никаких жидкостей на компьютер.
- 10 Не пытайтесь сами производить техническое обслуживание изделия, поскольку отверстия или съемные крышки могут открыть Вам доступ к точкам опасного напряжения или подвергнуть Вас иной опасности. За техническим обслуживанием обращайтесь к квалифицированному обслуживающему персоналу.
- 11 Отключите это изделие от настенной розетки электропитания и обратитесь к квалифицированному обслуживающему персоналу при возникновении следующих условий:
  - a Когда кабель питания поврежден или изношен.
  - b Если в изделие пролилась жидкость.
  - c Если изделие подвергалось воздействию дождя или воды.
  - d Если изделие не функционирует нормальным образом при выполнении условий инструкции по эксплуатации. Регулируйте только те органы управления, для которых существуют инструкции по эксплуатации, поскольку ненадлежащая регулировка может привести к повреждению и часто требует длительной работы квалифицированного технического персонала для восстановления нормального состояния изделия.
  - e Если изделие уронили или корпус компьютера был поврежден.
  - f Если изделие отчетливо демонстрирует изменение своих технических характеристик, указывающее на потребность в техническом обслуживании.

- 12 Портативный компьютер ПК типа "ноутбук" серии использует литиевый аккумулятор.  
Замените аккумулятор на аккумулятор такого же типа, как тот, который мы рекомендуем. Использование другого аккумулятора может повлечь за собой опасность возгорания или взрыва.
- 13 Предупреждение! В случае неправильного обращения аккумуляторные батареи могут взорваться. Не разбирайте их и не бросайте в пламя. Держите их подальше от детей и быстро избавляйтесь от использованных батарей.
- 14 Во избежание риска поражения электрическим током подключайте сетевой адаптер только к надежно заземленной розетке электропитания.
- 15 Используйте только надлежащий тип кабеля питания (который имеется в коробке с принадлежностями) для Вашего устройства. Это должен быть кабель питания съемного типа. Зарегистрированный в UL/сертифицированный CSA, тип SPT-2, номинал: 7A 125V минимум, утвержден VDE или равносильным органом. Максимальная длина должна составлять 15 футов (4.6 метра).
- 16 Всегда отсоединяйте все телефонные линии от настенной телефонной розетки перед техническим обслуживанием или разборкой этого оборудования.
- 17 Не пользуйтесь телефоном (кроме беспроводного) во время грозы. Может возникнуть опасность поражения электрическим разрядом молнии.

## Заявление о соответствии лазерного оборудования

CD или DVD-привод, используемый в настоящем компьютере, является лазерным оборудованием. Классификационная этикетка привода CD или DVD размещена на приводе.

CLASS 1 LASER PRODUCT

CAUTION: INVISIBLE LASER RADIATION WHEN OPEN. AVOID EXPOSURE TO BEAM.

APPAREIL A LASER DE CLASSE 1 PRODUIT

LASERATTENTION: RADIATION DU FAISCEAU LASER INVISIBLE EN CAS D'OUVERTURE. EVITER TOUTE EXPOSITION AUX RAYONS.

LUOKAN 1 LASERLAITE LASER KLASSE 1

VORSICHT: UNSICHTBARE LASERSTRAHLUNG, WENN ABDECKUNG GEÖFFNET NICHT DEM STRAHL AUSSETZEN

PRODUCTO LÁSER DE LA CLASE I

ADVERTENCIA: RADIACIÓN LÁSER INVISIBLE AL SER ABIERTO. EVITE EXPONERSE A LOS RAYOS.

ADVARSEL: LASERSTRÅLING VEDÅBNING SE IKKE IND I STRÅLEN.

VARO! LAVATTAESSA OLET ALTTINA LASERSÄTEILYLLE.

VARNING: LASERSTRÅLNING NÅR DENNA DEL ÅR ÖPPNAD ÅLÅ TUIJOTA SÄTEESEENSTIRRA EJ IN I STRÅLEN

VARNING: LASERSTRÅLNING NAR DENNA DEL ÅR ÖPPNADSTIRRA EJ IN I STRÅLEN

ADVARSEL: LASERSTRÅLING NAR DEKSEL ÅPNESSTIRR IKKE INN I STRÅLEN

## Заявление о пикселах жидкокристаллического экрана

Блок жидкокристаллического экрана изготовлен с использованием высокопрецизионных производственных технологий. Тем не менее, некоторые пикселы могут время от времени выпадать или появляться в виде черных или красных точек. Это не влияет на записанное изображение и не представляет собой нарушение функционирования.

## Замечание о защите авторских прав Macrovision

В этом изделии используется технология защиты авторского права, защищенная патентами США и другими правами на интеллектуальную собственность. Использование этой технологии охраны авторского права должно быть разрешено компанией Macrovision и предназначено только для домашнего использования и для других ограниченных способов просмотра, если иное не разрешено компанией Macrovision. Переконструирование или разборка запрещены.

Патенты США №№ 4,631,603; 4,819,098; 4,907,093; 5,315,448 и 6,516,132.

## Нормативное уведомление в отношении радиоустройств



**Примечание:** Ниже приведена нормативная информация только для моделей, поддерживающих беспроводную локальную сеть (LAN) и Bluetooth®.

### Общая часть

Настоящее изделие соответствует стандартам высоких частот и стандартам безопасности любой страны или региона, где оно было разрешено для беспроводного использования. В зависимости от конфигураций, это изделие может или не может содержать беспроводные радиоустройства (такие как модули, поддерживающие беспроводную локальную сеть (LAN) и/или Bluetooth®). Ниже приведена информация для изделий, содержащих такие устройства.

### Европейский союз (ЕС)

Это устройство соответствует основным требованиям Директив Европейского Союза, перечисленным ниже:

73/23/ЕЕС Директива в отношении низкого напряжения

- **EN 60950**

89/336/ЕЕС Директива в отношении электромагнитной совместимости

- **EN 55022**
- **EN 55024**
- **EN 61000-3-2/-3**

99/5/ЕС Директива в отношении радио- и телекоммуникационного оконечного оборудования

- **Ст.3.1а) EN 60950**
- **Ст.3.1б) EN 301 489 -1/-17**
- **Ст.3.2) EN 300 328-2**
- **Ст.3.2) EN 301 893 \*применяется только к моделям 5 ГГц**

**CE** **!** (for 5 GHz)

## Перечень стран применения

Страны-члены ЕС по состоянию на май 2004 года: Бельгия, Дания, Германия, Греция, Испания, Франция, Ирландия, Италия, Люксембург, Нидерланды, Австрия, Португалия, Финляндия, Швеция, Великобритания, Эстония, Латвия, Литва, Польша, Венгрия, Чешская Республика, Словацкая Республика, Словения, Кипр и Мальта. Использование допускается в странах Европейского Союза, а также в Норвегии, Швейцарии, Исландии и Лихтенштейне. Это устройство должно использоваться в строго соответствии с правилами и ограничениями в стране использования. Для получения дальнейшей информации, пожалуйста, обращайтесь в местный офис в стране использования.

## Требования безопасности Федеральной Комиссии по электросвязи в отношении высоких частот

Излучаемая выходная мощность Mini-PCI платы для беспроводной локальной сети (LAN) и платы Bluetooth® намного ниже разрешенного Федеральной Комиссией по электросвязи предела воздействия высоких частот. Тем не менее, notebook PC следует использовать таким образом, чтобы минимизировать потенциальный риск для контактирующего с ним человека во время нормальной работы следующим образом.

- 1 Пользователи должны следовать инструкциям по безопасной работе с высокими частотами для устройств беспроводной связи, которые включены в руководство пользователя каждого устройства с возможностью работы на высоких частотах.



-----

**Осторожно:** Для соответствия требованиям по совместимости FCC RF необходимо располагать антенну встроенного адаптера беспроводной сети Mini-PCI на расстоянии не менее 20 см от экрана и от людей.

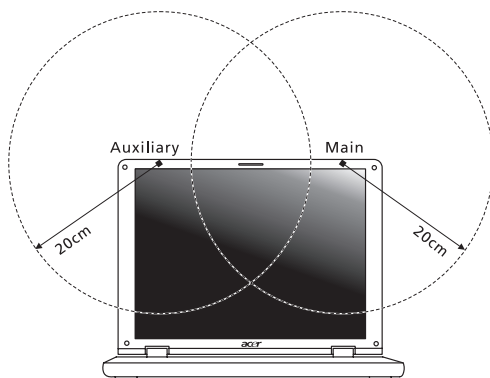

**Примечание:** Выпускаемый фирмой Acer адаптер в виде карты с интерфейсом Mini-PCI служит для подключения к беспроводным сетям и обеспечивает разнообразие способов передачи данных. Эта функция позволяет избежать одновременного излучения от двух антенн. Одна из антенн выбирается автоматически или вручную (пользователем) для обеспечения высокого качества радиосвязи.

- 2 Область применения этого устройства ограничена использованием в помещении, что вызвано рабочим диапазоном частот 5,15-5,25 ГГц. FCC требует, чтобы данное устройство использовалось в помещении, чтобы избежать помех, вызванных излучением в диапазоне 5,15-5,25 ГГц, в работе мобильных систем спутниковой связи, использующих соседний частотный диапазон.
- 3 В качестве основных пользователей частотных диапазонов 5,25-5,35 ГГц и 5,65-5,85 ГГц указываются мощные радары. Работа радарных станций может быть помехой в работе и/или повредить данное устройство.
- 4 Ненадлежащая установка или несанкционированное использование могут вызвать недопустимые помехи связи на высоких частотах. Также любые попытки вскрытия внутренней антенны аннулирует сертификацию Федеральной Комиссии по электросвязи и Вашу гарантию.



## Канада – Низкомощностные, освобожденные от лицензии радиокommunikационные устройства (RSS-210)

- а Общая информация  
Эксплуатация устройства ограничивается следующими двумя условиями:
- 1 Это устройство не должно вызывать помех и
  - 2 Это устройство должно выдерживать любые помехи, включая помехи, которые могут вызвать нежелательную работу устройства.
- б Работа в диапазоне 2.4 ГГц  
Для предотвращения радиопомех лицензированным службам, это устройство предназначено к эксплуатации в помещении, а установка за пределами помещений подлежит лицензированию.
- с Работа в диапазоне 5 ГГц
- Устройство разработано для работы в диапазоне 5150-5250 МГц и предназначено для использования только в помещении, чтобы избежать внесения помех в работу мобильных спутниковых систем.
  - В качестве основных пользователей (имеющих более высокий приоритет) частотных диапазонов 5250-5350 МГц и 5650-5850 МГц установлены мощные радары, они могут быть помехой в работе и/или их излучение может повредить данное устройство.

## Воздействие на людей высокочастотных полей (RSS-102)

ПК типа "ноутбук" использует встроенные антенны с малым усилением, которые не создают высокочастотных полей, превышающих Канадские стандарты здравоохранения для населения; обратитесь к Коду Безопасности 6, который можно получить на Интернет-сайте министерства здравоохранения Канады [www.hc-sc.gc.ca/rpb](http://www.hc-sc.gc.ca/rpb).

## Federal Communications Commission Declaration of Conformity

This device complies with Part 15 of the FCC Rules. Operation is subject to the following two conditions: (1) this device may not cause harmful interference, and (2) this device must accept any interference received, including interference that may cause undesired operation.

The following local manufacturer/importer is responsible for this declaration:

Product name:	Notebook personal computer
Model number:	ZL6
Machine type:	TravelMate 2310
SKU number:	TravelMate 231xxx ("x" = 0 - 9, a - z, or A - Z)
Name of responsible party:	Acer America Corporation
Address of responsible party:	2641 Orchard Parkway, San Jose, CA 95134, U.S.A.
Contact person:	Mr. Young Kim
Phone no.:	408-922-2909
Fax no.:	408-922-2606

## Declaration of Conformity for CE Marking

Name of manufacturer: Beijing Acer Information Co., Ltd.  
 Address of manufacturer: Huade Building, No.18, ChuangYe Rd.,  
 ShangDi Zone, HaiDian District Beijing PRCE marking  
 Contact person: Mr. Easy Lai  
 Tel: 886-2-8691-3089  
 Fax: 886-2-8691-3000  
 E-mail: easy\_lai@acer.com.tw  
 Declares that product: Notebook PC  
 Trade name: Acer  
 Model number: ZL6  
 Machine type: TravelMate 2310  
 SKU number: TravelMate 231xxx  
 ("x" = 0 - 9, a - z, or A - Z)

Is in compliance with the essential requirements and other relevant provisions of the following EC directives.

Reference No.	Title
89/336/EEC	Electromagnetic Compatibility (EMC directive)
73/23/EEC	Low Voltage Directive (LVD)
1999/5/EC	Radio & Telecommunications Terminal Equipment Directive (R&TTE)

The product specified above was tested conforming to the applicable Rules under the most accurate measurement standards possible, and that all the necessary steps have been taken and are in force to assure that production units of the same product will continue to comply with the requirements.

*Easy Lai*  
 Easy Lai / Director  
 Qualification Center  
 Product Assurance

2005/01/19  
 Date