

TravelMate Série 3000

Manuel d'utilisation

Droits d'auteur © 2005. Acer Incorporated.
Tous Droits Réservés.

Manuel d'utilisation du TravelMate Série 3000
Première édition : Janvier 2005

Des modifications peuvent être apportées de temps à autre aux informations contenues dans cette publication sans obligation d'en notifier qui que ce soit. Ces modifications seront ajoutées aux nouvelles éditions de ce manuel ou dans des documents et publications complémentaires. Cette société ne fournit aucune espèce de garantie expresse ou implicite, relative à aucune des informations contenues dans ce manuel et n'offre notamment aucune garantie d'aucune sorte quant à la valeur marchande de ce produit ou son adéquation à une application particulière.

Enregistrez le numéro de série, la date d'achat, et le numéro du modèle dans l'espace prévu ci-dessous. Le numéro de série et le numéro de modèle sont imprimés sur l'étiquette collée sur le châssis. Toutes les correspondances concernant cette unité doivent inclure ces informations.

Toute reproduction, mise en mémoire de ce manuel sur un support quelconque, ainsi que toute transmission, par quelque procédé que ce soit, de manière électronique ou mécanique, par photocopie ou enregistrement et autres sont interdites sans l'autorisation écrite préalable d'Acer Incorporated.

Ordinateur Notebook TravelMate Série 3000

Modèle : _____

No. de série : _____

Date d'achat : _____

Lieu d'achat : _____

Acer et le logo Acer sont des marques déposées de Acer Incorporated. Toutes les autres marques et marques déposées ne sont utilisées ici que pour un but d'identification et sont la propriété de leurs sociétés respectives.

Pour commencer

Nous désirons vous remercier d'avoir fait de cet ordinateur de la gamme TravelMate votre choix pour vos besoins informatiques mobiles.

Vos guides

Pour vous aider à utiliser votre TravelMate, nous avons conçu plusieurs guides :



Tout d'abord, le poster Pour partir du bon pied... vous aide à configurer votre ordinateur.



Le Manuel d'utilisation imprimé présente les fonctionnalités et fonctions de base de votre ordinateur. Pour plus d'information sur l'aide que peut vous apporter pour être plus productif, veuillez vous reporter au AcerSystem User's Guide. Ce guide contient des informations détaillées sur des sujets tels que les utilitaires systèmes, la récupération des données, les options d'extension et le dépannage. De plus, il contient des informations de garantie et les réglementations générales et les avis de sécurité pour votre notebook. Il est disponible au format PDF (Portable Document Format) et est préchargé sur votre notebook. Procédez comme suit pour y accéder :

- 1 Cliquez sur Démarrer, Tous les programmes, puis AcerSystem.
- 2 Cliquez sur AcerSystem User's Guide.

Remarque : L'affichage du fichier nécessite l'installation de Adobe Acrobat Reader. Si Adobe Acrobat Reader n'est pas installé dans votre ordinateur, le clic sur AcerSystem User's Guide va exécuter le programme d'installation d'Acrobat Reader. Suivez les instructions à l'écran pour terminer l'installation. Pour des instructions sur l'utilisation de Adobe Acrobat Reader, accédez à son menu d'Help and Support.

Conseils élémentaires de soin et d'utilisation de votre ordinateur

Mise sous tension et hors tension de l'ordinateur

Pour mettre votre ordinateur sous tension, appuyez simplement et relâchez le bouton d'alimentation au-dessous de l'écran LCD à côté des touches de lancement. Voir « Vue frontale » à la page 1 pour l'emplacement de le bouton d'alimentation.

L'ordinateur peut être mis hors tension de plusieurs manières :

- Utilisez la commande d'arrêt de Windows
Cliquez sur Démarrez, Éteindre l'ordinateur, puis cliquez sur Éteindre.
- Utilisez le bouton d'alimentation



.....

Remarque : Vous pouvez également utiliser le bouton d'alimentation pour effectuer des fonctions de gestion de l'alimentation. Voir « Courts déplacements » à la page 27 du AcerSystem User's Guide.

- En utilisant les fonctions avancées de la gestion de l'alimentation
Vous pouvez mettre l'ordinateur hors tension en fermant l'affichage ou en appuyant sur la touche spéciale de Sommeil <Fn>+<F4>. Voir « Courts déplacements » à la page 27 du AcerSystem User's Guide.



.....

Remarque : Si vous ne pouvez pas mettre l'ordinateur hors tension de manière normale, appuyez sur le bouton d'alimentation et maintenez-le pendant plus de 4 secondes. Si vous avez mis l'ordinateur hors tension et vous le mettre à nouveau sous tension, attendez au moins 2 secondes.

Soin à apporter à votre ordinateur

Votre ordinateur sera un outil efficace si vous en prenez bien soin.

- N'exposez pas l'ordinateur à la lumière directe du soleil. Ne le mettez pas à côté d'une source de chaleur telle qu'un radiateur.
- N'exposez pas l'ordinateur à des températures au-dessous de 0°C (32°F) ou au-dessus de 50°C (122°F).

- Ne soumettez pas l'ordinateur à des champs magnétiques.
- N'exposez pas l'ordinateur à la pluie ou à l'humidité.
- Ne renversez pas d'eau ou de liquides sur l'ordinateur.
- Ne soumettez pas l'ordinateur à des chocs violents ou à des vibrations.
- N'utilisez pas l'ordinateur en milieu empoussiéré ou sale.
- Ne posez pas d'objets sur l'ordinateur, pour éviter de l'endommager.
- Ne fermez pas l'écran de l'ordinateur brusquement.
- Ne placez jamais l'ordinateur sur une surface instable.

Soin à apporter à votre adaptateur secteur

Voici quelques conseils pour le soin à apporter à votre adaptateur secteur :

- Ne connectez pas l'adaptateur à d'autres appareils.
- Ne marchez pas sur le câble d'alimentation et ne placez rien dessus. Installez le câble d'alimentation et les autres câbles en dehors des zones de passage.
- Lorsque vous débranchez le cordon d'alimentation, ne tirez pas sur le cordon, mais sur la prise.
- L'ampérage total des appareils branchés ne doit pas dépasser la valeur permise de la prise ou de la rallonge (dans le cas de l'utilisation d'une rallonge). De même, l'ampérage de tous les appareils reliés à une même prise murale ne doit pas dépasser pas la valeur permise pour la prise.

Soin à apporter à votre batterie

Voici quelques conseils pour le soin à apporter à votre batterie :

- Utilisez uniquement une batterie du même type en cas de remplacement. Éteignez l'ordinateur avant de retirer ou de remplacer la batterie.
- Ne démontez pas les batteries. Éloignez-les des enfants.
- Mettez les batteries usagées au rebut en respect avec la réglementation locale. Si possible, recyclez-les.

Nettoyage et maintenance

Lors du nettoyage de l'ordinateur, procédez comme suit :

- 1 Éteignez l'ordinateur et retirez la batterie.
- 2 Déconnectez l'adaptateur secteur.
- 3 Utilisez un chiffon doux et humide. N'utilisez pas de liquide ou d'aérosol de nettoyage.

Dans les cas suivants :

- L'ordinateur est tombé ou le châssis a été endommagé.
- L'ordinateur ne fonctionne pas normalement.

Veuillez consulter « Dépannage » à la page 49 du AcerSystem User's Guide.

Attention

Les changements ou modifications qui ne seraient pas expressément approuvés par le fabricant, pourraient faire perdre à l'utilisateur le droit à faire fonctionner l'appareil qui est décerné par la Federal Communications Commission.

Conditions de fonctionnement

Cet appareil est conforme à l'article 15 des Réglementations de la FCC. Le fonctionnement est sous réserve des deux conditions suivantes : (1) cet appareil ne doit pas provoquer d'interférences nuisibles, et (2) cet appareil doit accepter toute interférence reçue, y compris des interférences qui peuvent provoquer un fonctionnement non désiré.

Il est demandé aux utilisateurs de suivre les instructions de sécurité RF sur les appareils sans fil en option qui sont incluses dans le manuel d'utilisation de chaque appareil RF en option.

Une installation inappropriée ou une utilisation non autorisée peut être à l'origine de nuisances vis à vis des communications radio. De même, toute altération de l'antenne interne annulera la certification FCC et de votre garantie.

Pour prévenir les interférences radioélectriques aux services sous licence, cet appareil est destiné à une utilisation dans un bâtiment et l'installation à l'extérieur des bâtiments est soumise à licence.

Pour de plus amples informations sur nos produits et nos services, et des informations de support, veuillez visiter notre site Web : <http://global.acer.com>.

Pour commencer	iii
Vos guides	iii
Conseils élémentaires de soin et d'utilisation de votre ordinateur	iv
Mise sous tension et hors tension de l'ordinateur	iv
Soin à apporter à votre ordinateur	iv
Soin à apporter à votre adaptateur secteur	v
Soin à apporter à votre batterie	v
Nettoyage et maintenance	vi
Une visite guidée du TravelMate	1
Vue frontale	1
Vue avant fermé	3
Vue gauche	4
Vue droite	5
Vue arrière	6
Vue bas	7
Spécifications	8
Indicateurs	11
Utilisation du clavier	12
Touches de verrouillage	12
Pavé numérique intégré	13
Touches Windows	14
Touches spéciales du clavier	15
Le symbole de l'euro	17
Touches de lancement	18
Touchpad	19
Informations de base du touchpad	19
Éjection du plateau du lecteur optique (CD ou DVD)	21
Utilisation d'un cadenas pour ordinateur	22
Audio	23
Contrôle du volume	23
Utilisation des utilitaires système	24
Acer eManager	24
Acer GridVista (compatible avec le double affichage)	25
Launch Manager	26
Déplacements avec votre Ordinateur notebook	27
Déconnexion du bureau	27
Courts déplacements	27
Préparation de l'ordinateur	27
Choses à emporter pour les réunions courtes	28
Choses à emporter pour les réunions longues	28
Emporter l'ordinateur à la maison	28
Préparation de l'ordinateur	28

Sommaire

Choses à emporter	29
Considérations spéciales	29
Mise en place d'un bureau à la maison	29
Voyage avec l'ordinateur	30
Préparation de l'ordinateur	30
Choses à emporter	30
Considérations spéciales	30
Voyage international avec l'ordinateur	31
Préparation de l'ordinateur	31
Choses à emporter	31
Considérations spéciales	31
Sécurité de l'ordinateur	32
Utilisation d'un cadenas pour ordinateur	32
Utilisation de mots de passe	32
Entrée d'un mot de passe	33
Définition des mots de passe	33
Extension avec des options	35
Options de connectivité	35
Modem fax/données	35
Fonction réseau intégrée	36
Infrarouge grande vitesse	36
Périphériques USB	37
Port IEEE 1394	37
Emplacement de carte PC	38
Installation de la mémoire	39
Utilitaire du BIOS	40
Séquence d'initialisation	40
Activation de la récupération disque à disque	40
Mot de passe	40
Utilisation de logiciel	41
Lecture de films DVD	41
Gestion de l'alimentation	42
Acer eRecovery	43
Création de la sauvegarde	43
Restauration depuis la sauvegarde	44
Création du CD image par défaut de l'usine	44
Réinstallation des logiciels fournis sans CD	45
Modification du mot de passe	45
Acer disc-to-disc recovery	46
Installation du système d'exploitation multilingue	46
Restauration sans CD de récupération	46
Dépannage	49
Foire aux questions	49
Astuces de dépannage	52

Messages d'erreur	52
Demande de service	54
Garantie internationale du voyageur (International Travelers Warranty; ITW)	54
Avant d'appeler	54
Avis Réglementaires et Sécuritaires	55
Conformité aux directives Energy Star	55
Avis FCC	55
Avis pour le modem	56
Consignes de sécurité importantes	57

Une visite guidée du TravelMate

Après avoir configuré votre ordinateur comme illustré dans le poster Pour partir du bon pied..., nous allons vous faire explorer votre nouvel ordinateur TravelMate.

Vue frontale







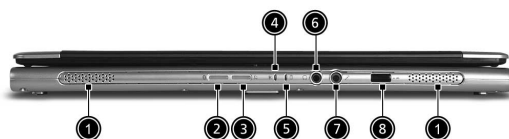

#	Élément	Description
1	Ecran d'affichage	Également appelé écran Liquid-Crystal Display (LCD), affiche les données de l'ordinateur.
2	Touches de lancement	Boutons qui permettent de lancer les programmes fréquemment utilisés. Voir « Touches de lancement » à la page 18 pour de plus amples informations.
3	Indicateurs d'état	Voyants DEL (diode électroluminescente) qui s'allument ou s'éteignent pour indiquer l'état de l'ordinateur et de ses fonctions et composants.

#	Élément	Description
4	Repose-poignets	Zone d'appui confortable pour vos mains lorsque vous utilisez l'ordinateur.
5	Cliquer sur les boutons (gauche, central et droit)	Les boutons gauche et droit fonctionnent comme les boutons gauche et droit de la souris ; le bouton central fonctionne comme un bouton de défilement à quatre directions.
6	Touchpad	Périphérique de pointage tactile qui fonctionne de la même façon qu'une souris d'ordinateur.
7	Microphone	Microphone interne pour l'enregistrement des sons.
8	Clavier	Permet de saisir des données dans votre ordinateur.
9	Bouton Alimentation	Permet d'allumer et d'éteindre l'ordinateur.





Vue avant fermé

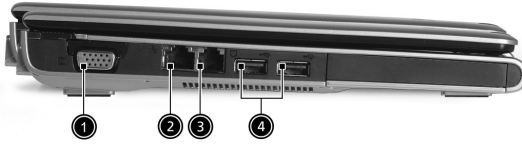

#	Élément	Icône	Description
1	Haut-parleurs		Les haut-parleurs gauche et droit donnent une sortie audio stéréo.
2	Communications Bluetooth® Bouton/ Indicateur		Appuyez pour activer/désactiver la fonction Bluetooth®. S'allume pour indiquer l'état des communications Bluetooth® (option d'usine).
3	Communications sans fil Bouton/ Indicateur		Appuyez pour activer/désactiver la fonction réseau sans fil. S'allume pour indiquer l'état des communications LAN sans fil (option d'usine).
4	Indicateur d'alimentation		S'allume lorsque l'ordinateur est allumé.
5	Indicateur de batterie		S'allume lorsque la batterie est en cours de charge.
6	Prise Haut-parleur/Sortie de ligne/ Casque audio		Permet de connecter des périphériques de sortie de ligne audio (p.ex. haut-parleurs, casque audio).
7	Prise Microphone/ Entrée de ligne		Accepte les entrées provenant de microphones externes, de microphones ou de périphériques d'entrée de ligne (p.ex. lecteur de CD audio, baladeur stéréo).
8	Port infrarouge		Fait l'interface avec les périphériques infrarouges (p.ex., imprimante infrarouge et ordinateur avec capacité infrarouge).

Vue gauche



#	Élément	Icône	Description
1	Port pour écran externe		Permet de connecter un périphérique d'affichage (p.ex., moniteur externe, projecteur LCD).
2	Prise réseau		Permet de connecter un réseau Ethernet base 10/100/1000.
3	Prise modem RJ-11		Permet de connecter une ligne téléphonique.
4	Deux ports USB 2.0		Permet de connecter des périphériques USB (Universal Serial Bus) 2.0 (p.ex., souris USB, appareil photo USB).



Vue droite



#	Élément	Icône	Description
1	Emplacement pour carte PC		Permet de connecter une carte PC CardBus de Type II.
2	lecteur de cartes 4 en 1		Accepte les cartes MS, MS PRO, MMC et SD. Remarque : Seule une carte peut fonctionner à un moment donné.
3	Bouton d'éjection de la carte PC		Éjecte la carte PC de l'emplacement.
4	Deux ports USB 2.0		Permet de connecter des périphériques USB (Universal Serial Bus) 2.0 (p.ex., souris USB, appareil photo USB).
5	Un IEEE 1394		Permet de connecter les périphériques IEEE 1394.
6	Orifices de ventilation		Permettent à l'ordinateur de ne pas surchauffer.
7	Verrou de sécurité		Permet de connecter un verrou de sécurité pour ordinateur de type Kensington.

Vue arrière



#	Élément	Icône	Description
1	Prise d'alimentation		Permet de connecter un adaptateur secteur.
2	Baie de batterie		Contient le pack de batterie de l'ordinateur.
3	Connecteur à 124 broches Acer ezDock		Se connecte à Acer ezDock.

Vue bas



#	Élément	Description
1	Baie de batterie	Contient le pack de batterie de l'ordinateur.
2	Verrou batterie	Verrouille la batterie en position
3	Ventilateur de refroidissement	Permet d'éviter la surchauffe de l'ordinateur. Remarque : Ne pas boucher ou obstruer l'ouverture du ventilateur.
4	Orifices de ventilation	Permettent à l'ordinateur de ne pas surchauffer.
5	Compartiment mémoire	Contient la mémoire principale de l'ordinateur.
6	Loquet de déverrouillage de la batterie	Permet de dégager la batterie pour pouvoir sortir le pack batterie.

Spécifications

Système d'exploitation

- Microsoft® Windows® XP Professionnel ou Édition Familiale Service Pack 2

Microprocesseur

- Processeur Intel® Pentium® M 730/740/750/760/770 doté de la technologie mobile Intel® Centrino™ à 1.6/1.73/1.86/2.0/2.13 GHz
- Processeur Intel® Celeron® M 350/360/370 (mémoire cache N2 de 1 Mo, 1.3/1.4/1.5 GHz, 400 MHz FSB)

Mémoire

- 256/512 Mo de SDRAM DDR2 533 standard, peut être mise à niveau jusqu'à 2 Go avec modules dual soDIMM

Stockage des données

- Un disque dur ATA/100 de 40/60/80 Go
- Un lecteur optique externe IEEE 1394 (DVD-Dual ou DVD/CD-RW combo)
- Lecteur de cartes 4 en 1 prenant en charge les cartes Memory Stick (MS), Memory Stick PRO (MS PRO), Multimedia (MMC) et Secure Digital (SD)

Affichage et vidéo

- LCD TFT couleur WXGA 12 pouces (1280 x 800) ou LCD TFT couleur WXGA Acer CrystalBrite 12 pouces (1280 x 768), 16,7 millions de couleurs
- Graphiques 3D intégrés Intel® 915GM avec 128 Mo de mémoire vidéo, prenant en charge Intel® Graphics Media Accelerator 900 et Microsoft® DirectX® 9.0
- Prise en charge de l'affichage simultané sur l'écran LCD et un moniteur
- Prise en charge de DualView™
- Capacité assistée par matériel de MPEG-2/DVD

Connectivité

- Réseau : Connexion Ethernet Gigabit 10/100/1000 Mb/s
- Modem : Intégré 56K ITU V.92 avec homologation PTT

- Réseau sans fil (option d'usine) :
 - Connexion réseau intégrée Intel® PRO/Intel 2200BG sans fil (bi-bande 802.11b/g) solution Wi-Fi CERTIFIED™, prenant en charge la technologie sans fil Acer SignalUp
 - Connexion réseau intégrée Intel® PRO/Intel 2915ABG sans fil (bi-bande tri-mode 802.11a/b/g) solution Wi-Fi CERTIFIED™, prenant en charge la technologie sans fil Acer SignalUp
- Réseau personnel sans fil (option d'usine) : Bluetooth® intégré

Audio

- Système audio avec haut-parleurs intégrés et microphone
- Prise en charge de l'audio haute définition Intel®
- Compatible Sound Blaster® PRO et MS-Sound
- Prise en charge de l'interface S/PDIF (Sony/Philips Digital Interface) pour les haut-parleurs numériques

Clavier et périphérique de pointage

- Clavier Windows à 84/85 touches avec 12 fonctions et pavé numérique intégré
- Touchpad intégré avec boutons et touche de défilement quadri-directionnelle intégrée.
- 12 touches de fonctions ; 4 touches de direction ; 2 touches Windows, contrôles par touches spéciales
- Quatre boutons de lancement facile : courrier électronique, navigateur Internet, touche Empowering et un bouton programmable par l'utilisateur
- Deux boutons à accès frontal : bouton-diode réseau sans fil et bouton-diode Bluetooth®

Ports E/S

- Trois ports USB 2,0
- Un emplacement pour carte PC CardBus Type II
- Un port IEEE 1394
- Un port modem RJ-11
- Un port Ethernet RJ-45
- Une prise d'alimentation pour adaptateur secteur
- Un Connecteur à 124 broches Acer ezDock (pour certains modèles)
- Un port moniteur (VGA)
- Une prise de sortie audio/casque/haut-parleurs avec prise en charge de S/PDIF

- Une Prise Microphone / Entrée de ligne
- Un port infrarouge (FIR)
- Lecteur de cartes 4 en 1 MS / MS PRO / MMC / SD

Poids

- 1,40 kg (3,08 lb) avec une batterie au lithium-ion à 3 cellules
- 1,55 kg (3,41 lb) avec une batterie au lithium-ion à 6 cellules

Dimensions

- 210,0 (L) x 297,5 (R) x 25,0 / 32,5 (H) mm

Environnement

- Température :
 - Fonctionnement : 5°C - 35°C, Stockage : -10°C - 65°C
- Humidité (sans condensation) :
 - Fonctionnement : 20% - 80% HR, Stockage : 20% - 80% HR

Conformité du système

- ACPI 1.0b
- Mobile PC 2001
- DMI 2.0
- Wi-Fi®
- CCX 3

Alimentation

- Batterie au lithium-ion à 3 cellules
- Batterie au lithium-ion à 6 cellules (en option)
- Adaptateur secteur 65W à 3 broches (en option)

Options

- Module soDIMM 533 MHz DDR2 de 512 Mo/1 Go
- Batterie supplémentaire au lithium-ion à 6 cellules
- Adaptateur secteur 65W supplémentaire
- Lecteur de DVD-Dual
- Acer ezDock



.....







Remarque : Les spécifications ci-dessus sont pour référence seulement. La configuration exacte de votre ordinateur dépend du modèle acheté.

Indicateurs

Trois indicateurs lumineux faciles à lire se trouvent sur la gauche du clavier et quatre sont situés sur l'avant de l'ordinateur.



Les indicateurs d'état Alimentation, Batterie et Communication sans fil sont visibles même lorsque l'écran LCD est fermé.

Icône	Fonction	Description
	Verr Maj	Est allumé lorsque Verr Maj est activée.
	Verr Num	Est allumé lorsque Verr Num est activée.
	Disque dur	Est allumé lorsque le disque dur est actif.
	Communications Bluetooth®	S'allume pour indiquer l'état des communications Bluetooth®.
	Communications sans fil	S'allume pour indiquer l'état des communications LAN sans fil.
	Indicateur d'alimentation	S'allume lorsque l'ordinateur est allumé.
	Indicateur de batterie	S'allume lorsque la batterie est en cours de charge.



- Charge** : la diode est orange lorsque la batterie se recharge.
- Pleine charge** : la diode est verte en mode secteur.

Utilisation du clavier

Le clavier à touches de dimension normale comprend un pavé numérique intégré, des touches de direction séparées, deux touches Windows et douze touches de fonctions.

Touches de verrouillage

Le clavier a trois touches de fonctions qui peuvent être activées ou désactivées en utilisant les touches dédiées.

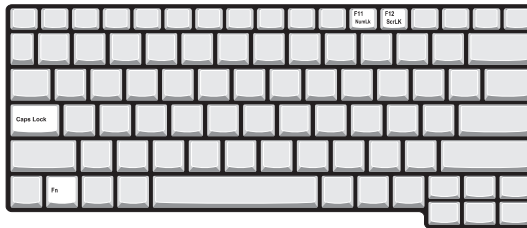

Touche	Description
Verr Maj	Quand Verr Maj est allumé, tous les caractères alphabétiques sont tapés en majuscules.
Verr Num <Fn>+<F11>	Quand Verr Num est allumé, le pavé numérique intégré est en mode numérique. Les touches fonctionnent comme une calculatrice (complète avec les opérateurs numériques +, -, * et /). Utilisez ce mode lorsque vous devez faire de nombreuses entrées de données numériques. Une meilleure solution est de connecter un pavé numérique externe.
Arrêt Défil <Fn>+<F12>	Quand Arrêt Défil est allumé, l'écran se déplace d'une ligne vers le haut ou le bas quand vous appuyez sur la touche fléchée vers le haut ou le bas respectivement. Cette touche de verrouillage ne fonctionne pas avec certaines applications.

Pavé numérique intégré

Le pavé numérique intégré fonctionne comme le pavé numérique d'un ordinateur de bureau. Il est indiqué par des petits caractères situés dans le coin supérieur droit des touches.











Accès Désiré	Verr Num Allumé	Verr Num Éteint
Taper les chiffres	Utilisez le pavé numérique intégré de la même manière que le pavé numérique sur un clavier standard.	
Taper les lettres	Appuyez sur la touche <Fn> tout en tapant les lettres sur le pavé intégré.	Tapez les lettres de manière normale.

Touches Windows

Le clavier a deux touches qui accomplissent les fonctions spécifiques à Windows.



Touche	Description
Touche logo Windows 	Bouton Démarrer. Les combinaisons avec cette touche accomplissent des fonctions spéciales. Voici quelques exemples :  + <Espace> : Activer le prochain bouton de la barre des tâches  + <E> : Explorer le Poste de travail  + <F> : Trouver un document  + <F1> : Ouvre l'aide et le support  + <M> : Réduire Tout <Maj> +  + <M> : Annuler Réduire Tout  + <R> : Afficher la boîte de dialogue de Exécuter
Touche d'application 	Ouvre le menu de contexte de l'application (même chose qu'un clic du bouton droit).







Touches spéciales du clavier

L'ordinateur emploie des touches spéciales (combinaisons de touches) pour accéder à la plupart des contrôles de l'ordinateur comme la luminosité de l'écran, le volume en sortie et l'utilitaire du BIOS.

Pour activer les touches spéciales, appuyez et maintenez <Fn> avant d'appuyer sur l'autre touche de la combinaison.



Touches Spéciales	Icône	Fonction	Description
Fn+F1	?	Aide	Affiche la liste des touches spéciales et leurs fonctions.
Fn+F2		Acer eSetting	Lance Acer eSetting dans le Acer eManager défini par la Acer Empowering Key " e ". Voir « Acer eManager » à la page 24.
Fn+F3		Acer ePower Management	Lance AcerePowerManagement dans le Acer eManager défini par la Acer Empowering Key " e ". Voir « Acer eManager » à la page 24.
Fn+F4	Zz	Sommeil	Place l'ordinateur en mode de Sommeil.
Fn+F5		Choix de l'affichage	Permet de faire passer l'affichage entre l'écran LCD, le moniteur externe (s'il est connecté), ou les deux en même temps.

Touches Spéciales	Icône	Fonction	Description
Fn+F6		Écran noir	Désactive le rétro éclairage de l'écran pour économiser l'énergie. Appuyez sur une touche pour le rallumer.
Fn+F7		Touchpad	Active et désactive le touchpad.
Fn+F8		Haut-parleur	Active et désactive les haut-parleurs.
Fn+↑		Accroissement du volume	Augmente le volume du haut-parleur.
Fn+↓		Décroissement du volume	Diminue le volume du haut-parleur.
Fn+→		Accroissement de la luminosité	Augmente la luminosité de l'écran.
Fn+←		Décroissement de la luminosité	Diminue la luminosité de l'écran.

Le symbole de l'euro

Si la disposition de votre est définie comme États-Unis International ou Royaume-Uni ou si vous avez un clavier avec une disposition européenne, vous pouvez taper le symbole de l'euro avec votre clavier.



Remarque pour les utilisateurs du clavier US : Le type de clavier est défini lors de la configuration de Windows. Pour que le symbole de l'euro puisse fonctionner, vous devez choisir États-Unis International comme type de clavier.

Pour vérifier le type de clavier dans Windows® XP, procédez comme suit :

- 1 Cliquez sur **Démarrer, Panneau de configuration**.
- 2 Double-cliquez sur **Options régionales et de langue**.
- 3 Cliquez sur l'onglet **Langues** et cliquez sur **Détails**.
- 4 Vérifiez que le type de clavier utilisé pour « En Anglais (États-Unis) » est États-Unis International.

Si ce n'est pas le cas, cliquez sur **AJOUTER**, puis sélectionnez **États-Unis International** et cliquez sur **OK**.

- 5 Cliquez sur **OK**.

Pour taper le symbole de l'euro :

- 1 Trouvez le symbole de l'euro sur la touche du chiffre 5.
- 2 Ouvrez un traitement de texte.
- 3 Maintenez **<Alt Gr>** et appuyez sur le symbole de l'euro.



Remarque : Certaines polices et logiciels ne prennent pas le symbole de l'euro en charge. Veuillez consulter <http://www.microsoft.com/typography/faq/faq12.htm> pour des détails.

Touches de lancement

Les Deux touches de lancement sont situées en haut du clavier sur le côté droit. Ils servent pour le courrier, le navigateur web, Acer Empowering Key " e " et les touches programmables.

Appuyez sur la touche Acer Empowering Key " e " pour lancer Acer eManager. Veuillez vous reporter à « **Acer eManager** » à la page 24. Le courrier et le navigateur web servent par défaut aux programmes de courrier électronique et Internet, mais ils peuvent être redéfinis par l'utilisateur. Pour définir les touches courrier électronique, navigateur web et programmables, exécutez Acer Launch Manager. **Voir "Remarque : Veuillez vous assurer que le paramètre de résolution du second moniteur est réglé sur la valeur recommandé par le fabricant." à la page 26.**



Touches de lancement	Application par défaut
Courrier	Application de courrier électronique
Navigateur Web	Application de navigation Internet
e	Acer eManager
P	Programmable par l'utilisateur

Touchpad

Le touchpad intégré est un périphérique de pointage qui est sensible aux mouvements sur sa surface. Cela veut dire que le curseur répond au mouvement de votre doigt sur la surface du touchpad. Son emplacement central sur le repose mains permet une utilisation confortable.



Informations de base du touchpad

Les conseils qui suivent vous aideront à utiliser le touchpad :



- Déplacez votre doigt sur le touchpad **(2)** pour déplacer le curseur.
- Appuyez sur le bouton gauche **(1)** et le bouton droit **(4)** situés sur le bord du touchpad pour sélectionner et exécuter. Ces deux boutons sont similaires au bouton gauche et au bouton droit d'une souris. Taper sur le touchpad est équivalent à un clic gauche.
- Utilisez le bouton de défilement quadri-directionnel **(3)** pour faire défiler une page vers le haut ou le bas ou vers la gauche ou la droite. Ceci est similaire à l'utilisation de la barre de défilement de droite dans les applications Windows.

Fonction	Bouton gauche (1)	Bouton droit (4)	Touchpad (2)	Bouton central (3)
Exécution	Cliquez deux fois rapidement.		Tapotez deux fois (à la même vitesse qu'un double-clic de la souris).	
Sélection	Cliquez une fois.		Tapotez une fois.	
Faire glisser	Cliquez et maintenez, puis utilisez le doigt pour faire glisser le curseur.		Tapotez deux fois (à la même vitesse qu'un double-clic de la souris) et maintenez le doigt sur le touchpad pour faire glisser le curseur.	
Menu contextuel			Cliquez une fois.	
Défilement			Cliquez et maintenez le bouton de défilement haut/bas/ gauche/ droite.	



Remarque : Ayez toujours les doigts secs et propres lors de l'utilisation du touchpad. Maintenez également le touchpad sec et propre. Le touchpad est sensible aux mouvements du doigt. La réponse est donc d'autant meilleure que le touché est léger. La réponse ne sera pas meilleure si vous tapotez plus fort.

Éjection du plateau du lecteur optique (CD ou DVD)

Pour éjecter le plateau d'un lecteur optique externe compatible IEEE 1394, appuyez sur le bouton d'éjection sur le lecteur externe (l'ordinateur doit être sous tension).



Lorsque l'ordinateur est hors tension, vous pouvez éjecter le plateau du lecteur en utilisant le trou d'éjection d'urgence.

Insérez la pointe d'un trombone dans le trou pour effectuer l'éjection.

Utilisation d'un cadenas pour ordinateur

Une encoche de sécurité située sur la droite de l'ordinateur vous permet de connecter un cadenas pour ordinateur à clé compatible Kensington.



Enroulez le câble du cadenas de sécurité pour ordinateur autour d'une table, de la poignée d'un tiroir verrouillé, ou de tout autre objet fixe. Insérez le cadenas dans l'encoche et tournez la clé pour verrouiller le cadenas. Certains modèles ne possèdent pas d'encoche.

Audio

L'ordinateur intègre l'audio haute définition Intel® et deux haut-parleurs stéréo.



Contrôle du volume

L'ajustement du volume sur l'ordinateur est facile avec l'appui sur des boutons. Voir « **Touches spéciales du clavier** » à la page 15 pour plus d'informations sur l'ajustement du volume des haut-parleurs.

Utilisation des utilitaires système

Acer eManager

Acer eManager est un logiciel original conçu pour les fonctions fréquemment utilisées. Lorsque vous appuyez sur la Acer Empowering Key " e ", l'interface utilisateur de Acer eManager s'affiche, en proposant trois paramètres principaux : Acer eSetting, Acer ePresentation, Acer ePowerManagement et Acer eRecovery.



Pour configurer la Acer Empowering Key " e ", voir « **Touches de lancement** » à la page 18.



Acer eSetting

facilite la gestion des paramètres et de la sécurité du système.



Acer ePresentation

simplifie le paramétrage de la résolution lors de la connexion à un projecteur.



Acer ePowerManagement

permet l'intelligence de l'alimentation à la demande pour une autonomie optimisée de la batterie.



Acer eRecovery

crée des sauvegardes et récupère les configurations du système de manière fiable.

Acer GridVista (compatible avec le double affichage)

Acer GridVista est une utilité pratique qui offre quatre paramètres d'affichage prédéfinis pour permettre d'afficher plusieurs fenêtres sur le même écran. Pour accéder à cette fonction, veuillez aller à **“Démarrer” - “Tous les programmes”** et cliquez sur **“Acer GridVista”**. Vous pouvez choisir l'un des quatre paramètres indiqués ci-dessous :



Double (Vertical), Triple (Principal à gauche), Triple (Principal à droite) ou Quad.

GridVista est compatible avec le double affichage permettant à deux affichages d'être partitionnés indépendamment.

GridVista est simple à configurer :

- 1 Exécutez GridVista et sélectionnez votre configuration d'écran préférée pour chaque affichage dans la barre des tâches.
- 2 Faites glisser-déplacer chaque fenêtre dans la grille appropriée.
- 3 Tirez partie d'un bureau bien organisé.

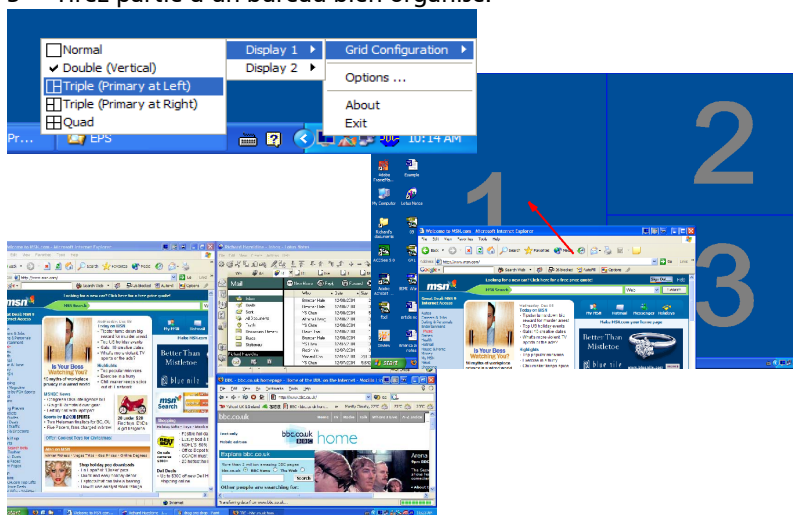

Pour activer la fonction de double affichage de votre notebook. Assurez-vous d'abord que le moniteur secondaire est connecté. Puis, sélectionnez « Démarrer »-« Panneau de configuration »-« Affichage » et cliquez sur « Paramètres ». Sélectionnez l'icône (2) du moniteur secondaire dans la zone d'affichage, puis cliquez sur la case à cocher « Étendre le Bureau Windows à ce moniteur ». Finalement, cliquez pour « Appliquer » les nouveaux paramètres, puis cliquez sur « OK » pour terminer le processus.



Remarque : Veuillez vous assurer que le paramètre de résolution du second moniteur est réglé sur la valeur recommandée par le fabricant.

Launch Manager

Launch Manager vous permet de définir le touche de lancement situées en haut du clavier. Voir **“Touches de lancement” à la page 18** pour plus d'informations.

Vous pouvez accéder à Launch Manager en cliquant sur **Démarrer, Tous les programmes, puis sur Launch Manager** pour exécuter l'application.

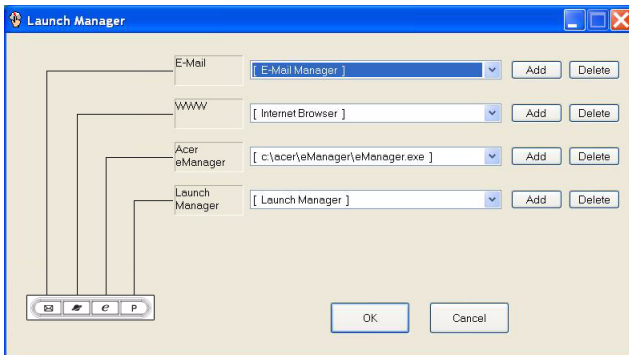

Déplacements avec votre Ordinateur notebook

Cette section vous donne des conseils et des suggestions sur ce que vous devez prendre en considération lors des déplacements, courts ou longs, avec votre ordinateur.

Déconnexion du bureau

Procédez comme suit pour déconnecter votre ordinateur des accessoires externes :

- 1 Enregistrez le travail en cours.
- 2 Retirez les médias éventuels, disquettes ou disques compacts, des lecteurs.
- 3 Arrêtez l'ordinateur.
- 4 Fermez l'écran.
- 5 Déconnectez le cordon de l'adaptateur secteur.
- 6 Déconnectez le clavier, le périphérique de pointage, l'imprimante, le moniteur externe, et autres périphériques externes.
- 7 Déconnectez le cadenas Kensington si vous en utilisez un pour verrouiller votre ordinateur.

Courts déplacements

« lorsque vous vous déplacez pour de courtes distances, par exemple, de votre bureau à une salle de réunion »

Préparation de l'ordinateur

Avant de déplacer l'ordinateur, fermez l'écran pour le placer en mode de Sommeil. Vous pouvez maintenant emporter l'ordinateur en toute sécurité n'importe où dans l'immeuble. Pour réveiller l'ordinateur depuis le mode de sommeil, ouvrez l'écran ; puis appuyez et relâchez le bouton d'alimentation.

Si vous emportez l'ordinateur au bureau d'un client ou dans un autre immeuble, vous pouvez décider d'arrêter l'ordinateur :

Cliquez sur **Démarrer**, **Éteindre l'ordinateur**, puis cliquez sur **Éteindre** (Windows® XP).

- ou -

Vous pouvez placer l'ordinateur en mode de Sommeil en appuyant sur **<Fn>+<F4>**. Puis fermez l'écran.

Lorsque vous êtes prêt à utiliser l'ordinateur à nouveau, ouvrez l'écran ; puis appuyez et relâchez le bouton d'alimentation.



Remarque : Si l'indicateur de sommeil est éteint, l'ordinateur est entré en mode d'Hibernation et s'est éteint. Si l'indicateur d'alimentation est éteint mais l'indicateur de sommeil est allumé, l'ordinateur est entré en mode de Sommeil. Dans les deux cas, appuyez et relâchez le bouton d'alimentation pour rallumer l'ordinateur. Remarquez que l'ordinateur peut entrer en mode d'Hibernation après une certaine durée s'il est en mode de Sommeil.

Choses à emporter pour les réunions courtes

Une batterie complètement chargée donne à l'ordinateur 2.5 heures d'utilisation environ dans la plupart des circonstances. Si votre réunion est plus courte que cela, il n'est probablement pas nécessaire d'emporter autre chose que l'ordinateur.

Choses à emporter pour les réunions longues

Si votre réunion est de plus de 2.5 heures ou si votre batterie n'est pas complètement chargée, il peut être utile d'emporter l'adaptateur secteur pour brancher votre ordinateur dans la salle de réunion.

Si la salle de réunion n'a pas de prise secteur, réduisez la consommation de la batterie en mettant l'ordinateur en mode de Sommeil. Appuyez sur **<Fn>+<F4>** ou fermez l'écran à chaque fois que vous n'utilisez pas l'ordinateur de manière active. Pour la reprise, ouvrez l'écran (s'il est fermé) ; puis appuyez et relâchez le bouton d'alimentation.

Emporter l'ordinateur à la maison

« lorsque vous vous déplacez de votre bureau à votre maison ou inversement »

Préparation de l'ordinateur

Après avoir déconnecté votre ordinateur de votre bureau, procédez comme suit pour le préparer pour le trajet vers la maison :

- Vérifiez que vous avez retiré tous les médias et disque compact, des lecteurs. Si cela n'est pas fait, vous pourriez endommager les têtes de lecture.
- Placez l'ordinateur dans une mallette de protection qui peut empêcher à l'ordinateur d'être ballotté et le protéger en cas de chute.



.....

Attention : Ne mettez rien contre l'écran. La pression exercée par d'autres objets empilés sur l'écran pourrait l'endommager.

Choses à emporter

À moins que vous n'ayez certaines de ces choses à la maison, emportez-les avec vous :

- Adaptateur secteur et cordon d'alimentation
- Le Manuel d'utilisation imprimé

Considérations spéciales

Suivez ces conseils pour protéger votre ordinateur pendant le trajet de et vers la maison :

- Minimisez les effets des variations de température en gardant l'ordinateur avec vous.
- En cas d'arrêt prolongé et si vous ne pouvez pas emporter l'ordinateur avec vous, placez-le dans le coffre de la voiture pour lui éviter une surchauffe.
- Les écarts de température et d'humidité peuvent provoquer de la condensation. Avant de mettre l'ordinateur en marche, laissez-le revenir à la température ambiante et vérifiez l'absence de condensation sur l'affichage. Lorsqu'il a subi un écart de température de plus de 10°C (18°F), laissez-lui le temps de s'acclimater progressivement. Dans la mesure du possible, laissez-le 30 minutes dans un endroit dont la température se situe à mi-chemin entre la température extérieure et celle de la pièce où il doit fonctionner.

Mise en place d'un bureau à la maison

Si vous travaillez fréquemment sur votre ordinateur à la maison, il peut être utile d'acheter un second adaptateur secteur pour l'utilisation à la maison. Avec un second adaptateur secteur, vous diminuerez le poids à transporter.

Si vous utilisez votre ordinateur à la maison très souvent, vous pouvez aussi ajouter un clavier, un moniteur ou une souris externe.

Voyage avec l'ordinateur

« lorsque vous vous déplacez pour une plus longue distance, par exemple de votre bureau au bureau d'un client ou pour un voyage local »

Préparation de l'ordinateur

Préparez l'ordinateur comme pour l'emporter à la maison. Assurez-vous que la batterie dans l'ordinateur est chargée. Les services de sécurité des aéroports peuvent vous demander de le mettre sous tension.

Choses à emporter

Emportez les choses suivantes avec vous :

- Adaptateur secteur
- Batteries de rechange complètement chargées
- Fichiers de pilotes imprimantes complémentaires si vous prévoyez d'utiliser une autre imprimante

Considérations spéciales

En plus des conseils pour le trajet à la maison, suivez ces conseils pour protéger votre ordinateur pendant les voyages :

- Gardez toujours l'ordinateur avec vous, en bagage à main.
- Si possible, demandez que l'ordinateur soit inspecté manuellement. Les machines de sécurité à rayons X des aéroports sont sûres, mais ne faites pas passer l'ordinateur dans les détecteurs de métaux.
- Évitez d'exposer les disquettes aux détecteurs de métaux à main.

Voyage international avec l'ordinateur

« lorsque vous vous déplacez d'un pays à un autre »

Préparation de l'ordinateur

Préparez l'ordinateur comme pour un voyage normal.

Choses à emporter

Emportez les choses suivantes avec vous :

- Adaptateur secteur
- Les cordons d'alimentation dont vous aurez besoin pour le ou les pays de destination
- Batteries de rechange complètement chargées
- Fichiers de pilotes imprimantes complémentaires si vous prévoyez d'utiliser une autre imprimante
- Justificatif d'achat pour les vérifications douanières éventuelles
- Passeport de garantie internationale du voyageur

Considérations spéciales

Suivez les mêmes conseils que pour un voyage normal. De plus, ces conseils sont utiles lors des voyages internationaux :

- En voyage à l'étranger, vérifiez que la tension locale et les spécifications du cordon de l'adaptateur secteur sont compatibles. Si ce n'est pas le cas, achetez un cordon d'alimentation compatible avec la tension locale. N'utilisez pas de convertisseur de tension vendu pour les appareils électroménagers pour alimenter l'ordinateur.
- Si vous utilisez le modem, vérifiez si le modem et le connecteur sont compatibles avec le système télécoms du pays dans lequel vous allez.

Sécurité de l'ordinateur

Votre ordinateur est un investissement important dont vous devez prendre soin. Apprenez à protéger et prendre soin de votre ordinateur.

Les fonctionnalités de sécurité comprennent des verrous matériels et logiciels sous la forme d'un cadenas de sécurité et de mots de passe.

Utilisation d'un cadenas pour ordinateur

Une encoche de sécurité située sur la droite de l'ordinateur vous permet de connecter un cadenas pour ordinateur à clé compatible Kensington.

Enroulez le câble du cadenas de sécurité pour ordinateur autour d'une table, de la poignée d'un tiroir verrouillé, ou de tout autre objet fixe. Insérez le cadenas dans l'encoche et tournez la clef pour verrouiller le cadenas. Certains modèles ne possèdent pas d'encoche.

Utilisation de mots de passe

Votre notebook est protégé des accès non autorisés par quatre mots de passe. La création de ces mots de passe crée plusieurs niveaux de protection pour votre ordinateur et vos données :

- Le mot de passe du superviseur (Supervisor Password) prévient l'accès non autorisé à l'utilitaire du BIOS. Lorsqu'il est défini, vous devez entrer ce mot de passe pour accéder à l'utilitaire du BIOS. Consultez « **Utilitaire du BIOS** » à la page 40.
- Le mot de passe de l'utilisateur (User Password) prévient l'utilisation non autorisée de votre ordinateur. Combinez l'utilisation de ce mot de passe avec des vérifications du mot de passe à la mise sous tension et à la reprise depuis l'Hibernation pour une sécurité maximale.
- Le mot de passe à l'initialisation (Password on Boot) prévient l'utilisation non autorisée de votre ordinateur. Combinez l'utilisation de ce mot de passe avec des vérifications du mot de passe à la mise sous tension et à la reprise depuis l'Hibernation pour une sécurité maximale.



Important ! N'oubliez pas votre mot de passe du superviseur ! Si vous oubliez ces mots de passe, veuillez contacter votre revendeur ou un centre de service agréé.

Entrée d'un mot de passe

Lorsqu'un mot de passe est défini, une invite de mot de passe apparaît au centre de l'écran.

- Lorsque le mot de passe du superviseur (Supervisor Password) est défini, une invite apparaît lorsque vous appuyez sur **<F2>** pour accéder à l'utilitaire du BIOS lors de l'initialisation.
- Entrez le mot de passe du superviseur (Supervisor Password) et appuyez sur **<Enter>** pour accéder à l'utilitaire du BIOS. Si le mot de passe est incorrect, un message d'avertissement apparaît. Essayez de nouveau et appuyez sur **<Enter>**.
- Lorsque le mot de passe de l'utilisateur (User Password) est défini et le mot de passe à l'initialisation est activé, une invite apparaît lors de l'initialisation.
- Entrez le mot de passe de l'utilisateur (User Password) et appuyez sur **<Enter>** pour utiliser l'ordinateur. Si le mot de passe est incorrect, un message d'avertissement apparaît. Essayez de nouveau et appuyez sur **<Enter>**.



Important ! Vous avez trois essais pour entrer un mot de passe. Si vous n'avez pas entré le bon mot de passe après trois essais, le système s'arrête. Appuyez et maintenez le bouton d'alimentation pendant 4 secondes pour mettre l'ordinateur hors tension. Mettez de nouveau l'ordinateur sous tension, et essayez de nouveau.

Définition des mots de passe

Vous pouvez définir les mots de passe en utilisant l'utilitaire du BIOS.

Extension avec des options

Votre Ordinateur notebook vous offre une expérience informatique mobile complète.

Options de connectivité

Les ports vous permettent de connecter des périphériques à l'ordinateur comme vous le feriez pour un ordinateur de bureau. Pour des instructions sur la connexion des différents périphériques à l'ordinateur, lisez la section suivante pour des détails.

Modem fax/données

Votre ordinateur a un modem fax/données intégré : 56 Kbits/s V.92.



.....

Avertissement ! Ce port modem n'est pas compatible avec les lignes de téléphones numériques. Le modem sera endommagé si vous le connectez à une ligne de téléphone numérique.

Pour utiliser le port modem fax/données, connectez un câble téléphonique du port du modem à une prise téléphonique.

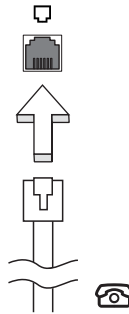

.....

Attention ! Veuillez vous assurer que le câble que vous utilisez est approprié pour le pays dans lequel vous travaillez.

Fonction réseau intégrée

La fonction réseau intégrée vous permet de connecter votre ordinateur à un réseau Ethernet .

Pour utiliser la fonction réseau, connectez un câble Ethernet de la prise réseau à la gauche de l'ordinateur à une prise réseau ou à un concentrateur réseau.

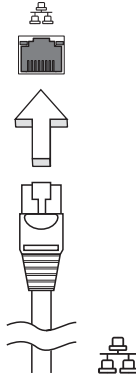

Infrarouge grande vitesse

Le port infrarouge grande vitesse (FIR) de l'ordinateur vous permet de réaliser le transfert de données sans fil avec les ordinateurs et périphériques avec capacité infrarouge, comme par exemple les PDA (assistants numériques personnels), les téléphones mobiles et les imprimantes infrarouge. Le port infrarouge est capable de transférer les données à des vitesses pouvant atteindre les quatre mégabits par seconde (Mbps) à une distance pour aller jusqu'à un mètre.

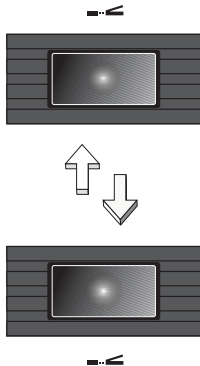

Périphériques USB

Le port USB 2.0 est un port série à haute vitesse qui vous permet de connecter des périphériques USB sans occuper les ressources précieuses du système.

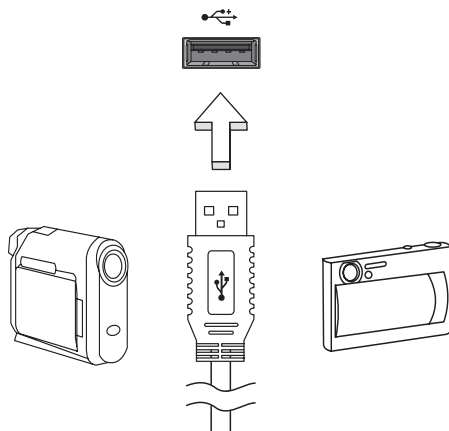

Port IEEE 1394

Le port IEEE 1394 de l'ordinateur permet de connecter des périphériques prenant en charge la norme IEEE 1394, tels qu'un lecteur DVD/CD-RW Combo ou un lecteur DVD-Dual.

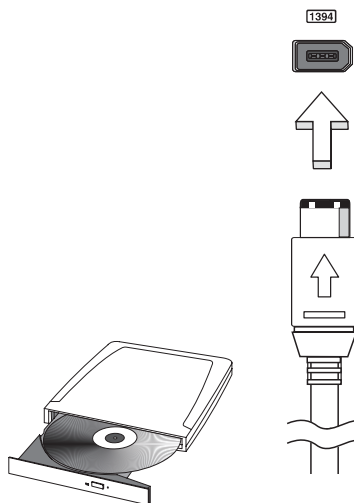

Emplacement de carte PC

L'emplacement de carte PC CardBus de type II de l'ordinateur accepte les cartes PC qui accroissent l'utilisabilité et l'extensibilité de l'ordinateur. Ces cartes doivent avoir un logo PC Card.

Les cartes PC (anciennement PCMCIA) sont des cartes d'extension pour ordinateurs portables qui offrent des possibilités d'extension qui n'était avant possible que pour les ordinateurs de bureau. Les cartes PC les plus populaires comprennent la Flash, les modems fax/données, les cartes réseau, réseau sans fil et SCSI. CardBus améliore la technologie 16 bits des cartes PC en l'étendant à 32 bits.



Remarque : Consultez le manuel d'utilisation de votre carte pour des détails sur l'installation et l'utilisation de la carte et ses fonctions.

Insertion d'une carte PC

Insérez la carte PC dans l'emplacement inférieur et effectuez les connexions appropriées (par exemple réseau), si nécessaire. Consultez le manuel de votre carte pour des détails.

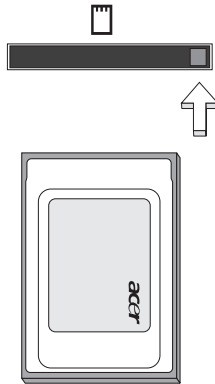

Éjection d'une carte

Avant d'éjecter une carte PC :

- 1 Quittez l'application qui utilise la carte.
- 2 Cliquez du bouton gauche sur l'icône de la carte PC sur la barre des tâches et arrêtez le fonctionnement de la carte.
- 3 Appuyez sur le bouton d'éjection

Installation de la mémoire

Procédez comme suit pour installer la mémoire :

- 1 Mettez le notebook hors tension, débranchez l'adaptateur secteur (s'il est branché), et retirez la batterie. Tournez ensuite le notebook à l'envers pour accéder à la base.
- 2 Dévissez le vis du capot mémoire .
- 3 Insérez le module mémoire en diagonale dans le connecteur **(a)**, puis appuyez doucement sur le module jusqu'à ce qu'il se mette en place avec un déclic **(b)**.

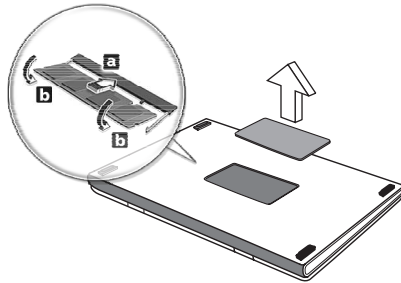

- 4 Remettez le connecteur de la mémoire en place et fixez-le avec la vis.
- 5 Réinstallez la batterie et reconnectez l'adaptateur secteur.
- 6 Mettez l'ordinateur sous tension. Veuillez consulter un technicien qualifié ou contacter votre revendeur Acer.

La nouvelle taille totale de la mémoire est détectée et reconfigurée automatiquement par l'ordinateur.

Utilitaire du BIOS

L'utilitaire du BIOS est un programme de configuration matérielle intégré dans le "Basic Input/Output System" (BIOS) de l'ordinateur.

Votre ordinateur est déjà configuré et optimisé de manière appropriée et il n'est pas nécessaire d'exécuter cette utilitaire. Cependant, si vous avez des problèmes de configuration, il est nécessaire de l'exécuter.

Pour activer l'utilitaire du BIOS, appuyez sur <F2> lors du "Power-On Self Test" (POST) lorsque le logo Ordinateur notebook est affiché.

Séquence d'initialisation

Pour définir la séquence d'initialisation dans l'utilitaire du BIOS, activez l'utilitaire du BIOS, puis sélectionnez « Boot » dans les catégories affichées en haut de l'écran.

Activation de la récupération disque à disque

Pour activer la récupération disque à disque (récupération du disque dur), activez l'utilitaire du BIOS, puis sélectionnez « **Main** » dans les catégories affichées en haut de l'écran. Trouvez « **D2D Recovery** » en bas de l'écran et utilisez les touches <F5>/<F6> pour définir cette valeur sur « **Enabled** ».

Mot de passe

Pour définir un mot de passe à l'initialisation, activez l'utilitaire du BIOS, puis sélectionnez « **Security** » dans les catégories affichées en haut de l'écran. Trouvez « **Password on boot:** » et utilisez les touches <F5>/<F6> pour activer cette fonction.

Utilisation de logiciel

Lecture de films DVD

Lorsque le module lecteur de DVD est installé dans la baie lecteur optique, vous pouvez lire les films DVD sur votre ordinateur.

- 1 Éjectez le plateau du DVD et insérez un disque DVD, puis fermez le plateau.



Important ! Lorsque vous exécutez DVD Player pour la première fois, le programme vous demande d'entrer le code de zone. Les disques DVD sont divisés en 6 zones. Lorsque votre ordinateur est réglé sur un code de zone, il ne lira que les disques de cette zone. Vous pouvez choisir le code de zone un maximum de cinq fois (y compris la première fois), après quoi cette sélection est définitive. Une restauration de votre disque dur ne réinitialise pas le nombre de sélections du code de zone. Consultez le tableau plus loin dans la section pour les informations des codes de zone des films DVD.

- 2 La lecture du film DVD commence automatiquement après quelques secondes.

Code de zone	Pays ou région
1	États-Unis d'Amérique, Canada
2	Europe, Moyen-Orient, Afrique du Sud, Japon
3	Asie du sud-est, Taïwan, Corée du Sud
4	Amérique Latine, Australie, Nouvelle-Zélande
5	Ex-U.R.S.S., certaines régions d'Afrique, Inde
6	République Populaire de Chine



Remarque : Pour modifier le code de zone, insérez un film DVD d'une zone différente dans le lecteur de DVD. Veuillez consulter l'aide en ligne pour plus d'informations.

Gestion de l'alimentation

Cet ordinateur possède une unité intégrée de gestion de l'alimentation qui surveille l'activité du système. L'activité du système comprend toute activité qui implique un ou plus des périphériques suivants : clavier, touchpad, lecteur de disquettes, disque dur, périphériques connectés aux ports série ou parallèle et mémoire vidéo. Si aucune activité n'est détectée pendant une certaine période de temps (appelée délai d'inactivité), l'ordinateur cesse d'alimentation certains de ou tous ces périphériques pour économiser l'énergie.

Cet ordinateur utilise une méthode de gestion de l'alimentation qui prend en charge l'ACPI (Advanced Configuration and Power Interface), ce qui permet une conservation maximale de l'énergie et en même temps une performance maximale. Windows gère toutes les activités d'économie d'énergie pour votre ordinateur.

Acer eRecovery

Acer eRecovery est un outil pour sauvegarder et restaurer rapidement le système. Vous pouvez créer et enregistrer la sauvegarde de la configuration actuelle du système sur le disque dur, un CD ou un DVD.

Acer eRecovery est composée des fonctions suivantes :

- 1 Création de la sauvegarde
- 2 Restauration depuis la sauvegarde
- 3 Création du CD image par défaut de l'usine
- 4 Réinstallation des logiciels fournis sans CD
- 5 Modification du mot de passe Acer eRecovery

Ce chapitre vous guidera dans chaque processus.



Remarque : Cette fonction n'est disponible que sur certains modèles. Pour les systèmes qui n'ont pas de graveur de disque optique intégré, branchez un graveur de disque optique externe compatible USB ou IEEE1394 avant d'accéder à Acer eRecovery pour les tâches en relation avec les disques optiques.

Création de la sauvegarde

Les utilisateurs peuvent créer et enregistrer des images de sauvegarde sur le disque dur, un CD ou un DVD.

- 1 Amorcez vers Windows® XP.
- 2 Appuyez sur <Alt>+<F10> pour ouvrir l'utilitaire Acer eRecovery.
- 3 Entrez le mot de passe pour continuer. Le mot de passe par défaut est 000000.
- 4 Dans la fenêtre Acer eRecovery, sélectionnez <Recovery settings> et cliquez sur <Next>.
- 5 Dans la fenêtre Recovery settings, sélectionnez <Backup snapshot image> et cliquez sur <Next>.
- 6 Sélectionnez la méthode de sauvegarde.
 - a Utilisez <Backup to HDD> pour stocker l'image disque de sauvegarde sur le lecteur D.
 - b Utilisez <Backup to optical device> pour stocker l'image disque de sauvegarde sur un CD ou DVD.
- 7 Après avoir choisi la méthode de sauvegarde, cliquez sur <Next>.

Suivez les instructions à l'écran pour terminer le processus.

Restauration depuis la sauvegarde

Les utilisateurs peuvent restaurer la sauvegarde préalablement créée (comme décrit dans la section **Création de la sauvegarde**) depuis le disque dur, le CD ou le DVD.

- 1 Amorcez vers Windows® XP.
- 2 Appuyez sur **<Alt>+<F10>** pour ouvrir l'utilitaire Acer eRecovery.
- 3 Entrez le mot de passe pour continuer. Le mot de passe par défaut est 000000.
- 4 Dans la fenêtre Acer eRecovery, sélectionnez **<Recovery actions>** et cliquez sur **<Next>**.
- 5 Quatre actions de restauration sont disponibles. Sélectionnez l'action de restauration désirée et suivez les instructions à l'écran pour terminer le processus de restauration.



Remarque : L'élément **<Restore C:>** n'est disponible que lorsqu'une sauvegarde a été stockée sur le disque dur (D:).
Veuillez vous reporter à la section **Création de la sauvegarde**.

Création du CD image par défaut de l'usine

Lorsque le CD système et le CD de récupération ne sont disponibles, vous pouvez les créer en utilisant cette fonction.

- 1 Amorcez vers Windows® XP.
- 2 Appuyez sur **<Alt>+<F10>** pour ouvrir l'utilitaire Acer eRecovery.
- 3 Entrez le mot de passe pour continuer. Le mot de passe par défaut est 000000.
- 4 Dans la fenêtre Acer eRecovery, sélectionnez **<Recovery settings>** et cliquez sur **<Next>**.
- 5 Dans la fenêtre Recovery settings, sélectionnez **<Burn image to disc>** et cliquez sur **<Next>**.
- 6 Dans la fenêtre Burn image to disc, sélectionnez **<01. Factory default image>** et cliquez sur **<Next>**.
- 7 Suivez les instructions à l'écran pour terminer le processus.

Réinstallation des logiciels fournis sans CD

Acer eRecovery stocke les logiciels préchargés en interne pour une réinstallation facile des pilotes et des applications.

- 1 Amorcez vers Windows® XP.
- 2 Appuyez sur <Alt>+<F10> pour ouvrir l'utilitaire Acer eRecovery.
- 3 Entrez le mot de passe pour continuer. Le mot de passe par défaut est 000000.
- 4 Dans la fenêtre Acer eRecovery, sélectionnez <Recovery actions> et cliquez sur <Next>.
- 5 Dans la fenêtre Recovery settings, sélectionnez <Reinstall applications/drivers> et cliquez sur <Next>.
- 6 Sélectionnez l'application ou le pilote désiré et suivez les instructions à l'écran pour réinstaller.

Lors du premier lancement, Acer eRecovery prépare tous les logiciels nécessaires et prend quelques seconds pour faire apparaître la fenêtre du contenu logiciel.

Modification du mot de passe

Acer eRecovery est protégé par un mot de passe qui peut être modifié par l'utilisateur. Le mot de passe est utilisé à la fois par Acer eRecovery et Acer disc-to-disc recovery. Procédez comme suit pour modifier le mot de passe dans Acer eRecovery.

- 1 Amorcez vers Windows® XP.
- 2 Appuyez sur <Alt>+<F10> pour ouvrir l'utilitaire Acer eRecovery.
- 3 Entrez le mot de passe pour continuer. Le mot de passe par défaut est 000000.
- 4 Dans la fenêtre Acer eRecovery, sélectionnez <Recovery settings> et cliquez sur <Next>.
- 5 Dans la fenêtre Recovery settings, sélectionnez <Password: Change Acer eRecovery password> et cliquez sur <Next>.
- 6 Suivez les instructions à l'écran pour terminer le processus.



.....
Remarque : En cas de panne du système et de non chargement de Windows, vous pouvez exécuter Acer disc-to-disc recovery pour restaurer l'image par défaut de l'usine en mode DOS.

Acer disc-to-disc recovery



Remarque : Cette fonction est disponible sur certains modèles seulement.

Installation du système d'exploitation multilingue

Suivez les instructions pour choisir le système d'exploitation et la langue que vous utiliserez lors de la première mise sous tension du système.

- 1 Mettez le système sous tension.
- 2 Le menu de sélection du système d'exploitation multilingue Acer apparaît automatiquement.
- 3 Utilisez les touches fléchées pour aller à la version de langue souhaitée. Appuyez sur <Enter> pour confirmer la sélection.
- 4 Le système d'exploitation et la langue que vous choisissez maintenant seront les seules options pour les opérations de récupération futures.
- 5 Le système installera le système d'exploitation et la langue que vous choisissez.

Restauration sans CD de récupération

Ce processus de récupération vous aidera à restaurer le lecteur C: avec les logiciels d'origine qui étaient installés lorsque vous avez acheté votre notebook. Suivez les étapes ci-dessous pour reconstruire votre lecteur C:. (Votre lecteur C: sera reformaté et toutes les données seront effacées.) Il est important de sauvegarder tous les fichiers donnés avant d'utiliser cette option.

Avant d'effectuer une opération de restauration, veuillez vérifier les paramètres du BIOS.

- 1 Vérifiez si la fonction <Acer disc-to-disc recovery> est activée ou non.
- 2 Assurez-vous que le paramètre <D2D Recovery> dans <Main> est réglé sur <Enabled>.
- 3 Quittez l'utilitaire setup du BIOS et enregistrez les modifications. Le système se réinitialise.



Remarque : Pour activer l'utilitaire setup du BIOS, appuyez sur <F2> pendant le POST.

- 1 Redémarrez le système.
- 2 Lorsque le logo Acer est affiché, appuyez sur **<Alt>+<F10>** en même temps pour accéder au processus de récupération.
- 3 Le message **<The system has password protection. Please enter 000000:>** est affiché.
- 4 Entrez six fois 0 et continuez.
- 5 La page principale de la récupération Acer apparaît.
- 6 Utilisez les touches fléchées pour aller d'un élément à un autre et appuyez sur **<Enter>** pour sélectionner.



.....

Important : Cette fonction occupe 2 - 3 Go dans une partition cachée de votre disque dur.

Dépannage

Ce chapitre décrit les solutions aux problèmes relativement courants. Lisez-le avant d'appeler un technicien à l'apparition d'un problème. Les solutions à des problèmes plus sérieux demandent l'ouverture de l'ordinateur. Contactez votre revendeur ou un centre de service agréé ; n'essayez pas d'ouvrir le notebook par vous-même.

Foire aux questions

Vous trouverez ici une liste des situations qui peuvent apparaître lors de l'utilisation de l'ordinateur, ainsi que des réponses et des solutions aux questions que vous vous posez.

J'ai appuyé sur le bouton d'alimentation et ouvert l'écran, mais l'ordinateur ne se met pas sous tension ou ne s'initialise pas.

Vérifiez l'indicateur d'alimentation :

- Si l'indicateur n'est pas allumé, l'ordinateur n'est pas alimenté. Vérifiez ce qui suit :
 - Si le système fonctionne sur la batterie, son niveau de charge peut être trop bas et ne pas pouvoir alimenter le système. Connectez l'adaptateur secteur pour recharger la batterie.
 - Assurez-vous que l'adaptateur secteur est correctement branché à l'ordinateur et à la prise secteur.
- Si l'indicateur est allumé, vérifiez ce qui suit :
 - Le lecteur USB externe contient-il une disquette non-initialisable (non-système) ? Retirez-la ou remplacez-la avec une disquette système et appuyez sur **<Ctrl>+<Alt>+<Suppr>** pour réinitialiser le système.

Rien n'apparaît à l'écran.

Le système de gestion de l'alimentation éteint l'écran automatiquement pour économiser l'énergie. Appuyez sur une touche pour rallumer l'écran.

Si l'appui sur une touche ne rallume pas l'écran, il peut y avoir deux raisons :

- Le niveau de la luminosité est peut-être trop bas. Appuyez sur **<Fn>+<→>** pour augmenter le niveau de la luminosité.

- Le périphérique d'affichage est peut-être réglé sur un moniteur externe. Appuyez sur la touche spéciale de choix de l'affichage <Fn>+<F5> pour retourner l'affichage à l'ordinateur.
- Si l'indicateur de Sommeil est allumé, l'ordinateur est en mode de Sommeil. Appuyez et relâchez le bouton d'alimentation pour la reprise.

L'image n'affiche pas en plein écran.

Assurez-vous que la résolution est réglée sur 1280 x 800 / 1280 x 768. C'est la résolution native de votre affichage. Si vous définissez une résolution inférieure à cela, l'écran s'élargit pour remplir l'affichage de l'ordinateur. Cliquez du bouton droit sur le bureau de Windows et sélectionnez Propriétés pour faire apparaître la boîte de dialogue **Propriétés pour Affichage**. Cliquez ensuite sur l'onglet Paramètres pour vous assurer que la résolution est définie sur la résolution appropriée. Des résolutions inférieures à la résolution spécifiée n'affichent pas en plein écran sur le notebook ou sur un moniteur externe.

Aucun son ne sort de l'ordinateur.

Vérifiez ce qui suit :

- Le son est peut-être désactivé. Dans Windows, vérifiez l'icône de contrôle du son (un haut-parleur) sur la barre des tâches. Si elle est barrée, cliquez sur l'icône et désélectionnez l'option Muet.
- Le niveau du volume est peut-être trop bas. Dans Windows, vérifiez l'icône de contrôle du son sur la barre des tâches. Vous pouvez utiliser les boutons de contrôle du volume pour ajuster le volume. Voir « **Touches spéciales du clavier** » à la page 15 pour plus de détails.
- Si un casque stéréo, des écouteurs, ou des haut-parleurs externes sont connectés au port de sortie audio sur le panneau avant arrière de l'ordinateur, les haut-parleurs internes sont éteints automatiquement.

Je veux éjecter le plateau du lecteur optique sans mettre l'ordinateur sous tension. Je ne peux pas éjecter le plateau du lecteur optique.

Le lecteur optique a un bouton d'éjection mécanique. Insérez tout simplement la pointe d'un stylo ou d'un trombone et appuyez pour éjecter le plateau.

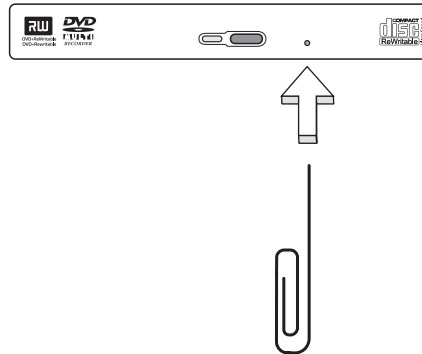

Le clavier ne répond pas.

Essayez de connecter un clavier externe à un port USB 2.0 à la droite ou la gauche de l'ordinateur. S'il fonctionne, contactez votre revendeur ou un centre de service agréé car le câble interne du clavier est peut-être déconnecté.

Le port infrarouge ne fonctionne pas.

Procédez aux vérifications suivantes :

- Assurez-vous que les ports infrarouges des deux périphériques se font bien face (+/- 15 degrés) et qu'ils sont à une distance maximum d'un mètre.
- Vérifiez que rien n'obstrue l'espace entre les deux ports infrarouges. Rien ne doit bloquer les ports.
- Assurez-vous que les logiciels appropriés sont bien exécutés sur les deux périphériques (pour les transferts de fichiers) ou que vous avez bien les pilotes appropriés (pour l'impression sur une imprimante infrarouge).
- Pendant le POST, appuyez sur la touche **<F2>** pour accéder à l'utilitaire BIOS et vérifiez que le port infrarouge est bien activé.
- Vérifiez que les deux périphériques sont bien compatibles IrDA.

L'imprimante ne fonctionne pas.

Vérifiez ce qui suit :

- Assurez-vous que l'imprimante est branchée à une prise secteur et est sous tension.
- Assurez-vous que le câble de l'imprimante est bien branché dans le port parallèle ou USB de l'ordinateur et dans le port correspondant de l'imprimante.

Je veux configurer mon lieu d'appel pour utiliser le modem interne.

Pour utiliser votre logiciel de communication, vous devez configurer votre lieu d'appel :

- 1 Cliquez sur **Démarrer, Panneau de configuration**.
- 2 Double-cliquez sur **Modem**.
- 3 Cliquez sur **Règles de numérotation** et configurez votre lieu d'appel.

Consultez le manuel de Windows pour des détails.



.....

Remarque : Veuillez noter que lors de la première initialisation de votre notebook vous pouvez ignorer la configuration de la connexion à Internet, car cela n'est pas nécessaire et n'affecte pas l'installation globale de votre système d'exploitation. Après la configuration du système d'exploitation, vous pouvez installer la connexion à Internet.

Astuces de dépannage

Cet ordinateur portable possède un design évolué qui affiche des messages d'erreur à l'écran pour vous aider à résoudre les problèmes.

Si le système un message d'erreur ou en cas de symptôme d'erreur, voir « Messages d'erreur ». Si le problème persiste, prenez contact avec votre revendeur. Voir « **Demande de service** » à la page 54.

Messages d'erreur

Si vous obtenez un message d'erreur, notez le message et prenez l'action corrective. Le tableau qui suit donne la liste des messages d'erreur dans l'ordre alphabétique, ainsi que les procédures recommandées à appliquer.

Messages d'erreur	Action corrective
CMOS battery bad	Prenez contact avec votre revendeur ou avec un centre de réparation agréé.
CMOS checksum error	Prenez contact avec votre revendeur ou avec un centre de réparation agréé.
Disc boot failure	Insérez une disquette système (amorçable) dans le lecteur de disquettes (A:), puis appuyez sur <Enter> pour redémarrer.
Equipment configuration error	Appuyez sur <F2> (pendant le POST) pour accéder à l'utilitaire BIOS, puis appuyez sur <Exit> pour quitter et reconfigurer l'ordinateur.
Hard disc 0 error	Prenez contact avec votre revendeur ou avec un centre de réparation agréé.
Hard disc 0 extended type error	Prenez contact avec votre revendeur ou avec un centre de réparation agréé.
I/O parity error	Prenez contact avec votre revendeur ou avec un centre de réparation agréé.
Keyboard error or no keyboard connected	Prenez contact avec votre revendeur ou avec un centre de réparation agréé.
Keyboard interface error	Prenez contact avec votre revendeur ou avec un centre de réparation agréé.
Memory size mismatch	Appuyez sur <F2> (pendant le POST) pour accéder à l'utilitaire BIOS, puis appuyez sur <Exit> pour quitter et reconfigurer l'ordinateur.

Si vous rencontrez toujours des problèmes alors que vous avez pris les mesures correctives, veuillez demander de l'aide à votre revendeur ou à un centre de réparation agréé. Certains problèmes peuvent être résolus avec l'utilitaire BIOS.

Demande de service

Garantie internationale du voyageur (International Travelers Warranty; ITW)

Votre ordinateur est couvert par une garantie internationale du voyageur (ITW) qui vous permet d'avoir l'esprit libre et tranquille lorsque vous voyagez. Notre réseau de centres de maintenance agréés est prêt à vous venir en aide.

Un passeport ITW est fourni avec votre ordinateur. Ce passeport contient tout ce que vous devez savoir sur le programme ITW. Ce livret contient la liste des centres de maintenance agréés. Lisez le passeport avec soin.

Ayez toujours le passeport ITW avec vous, surtout lorsque vous voyagez, pour pouvoir bénéficier du support de nos centres de maintenance. Placez votre preuve d'achat dans le rabat à l'intérieur de la couverture du passeport ITW.

Si le pays dans lequel vous voyagez n'a pas de centre de maintenance agréé ITW, vous pouvez tout de même contacter nos bureaux internationaux.

Veillez consulter le <http://global.acer.com>.

Avant d'appeler

Veillez préparer les informations qui suivent avant d'appeler Acer pour un service en ligne, et veuillez être à côté de votre ordinateur lorsque vous appelez. Avec votre aide, nous pouvons réduire la durée de l'appel et vous aider à résoudre vos problèmes efficacement.

Si votre ordinateur affiche des messages d'erreur ou émet des avertissements sonores, notez-les lorsqu'ils apparaissent à l'écran (ou leur nombre et leur séquence pour les avertissements sonores).

Il vous est demandé de fournir les informations suivantes :

Nom : _____

Adresse : _____

Numéro de téléphone : _____

Type de système et modèle : _____

No. de série : _____

Avis Réglementaires et Sécuritaires

Conformité aux directives Energy Star

En tant que partenaire Energy Star, Acer Inc. a déterminé que ce produit répond aux directives Energy Star pour l'efficacité énergétique.

Avis FCC

Cet appareil a été testé et reconnu conforme aux normes applicables au matériel informatique de Classe B, en vertu de l'article 15 des Réglementations de la FCC. Ces normes visent à fournir aux installations résidentes une protection raisonnable contre les interférences. Cet appareil génère, utilise et peut diffuser des signaux radioélectriques. En outre, s'il n'est pas installé et employé conformément aux instructions, il peut provoquer des interférences nuisibles aux communications radio.

Quoi qu'il en soit, on ne peut pas garantir que des interférences ne se produiront pas dans certaines installations. Si l'appareil est à l'origine de nuisances vis-à-vis de la réception de la radio ou de la télévision, ce que l'on peut déterminer en l'allumant puis en l'éteignant, il est recommandé à l'utilisateur de prendre l'une des mesures suivantes pour tenter de remédier à ces interférences :

- Réorientez ou changez l'antenne réceptrice de place.
- Éloignez l'appareil du récepteur.
- Branchez l'appareil à une prise appartenant à un circuit différent de celui du récepteur.
- Consultez le fournisseur ou un technicien radiotélévision expérimenté.

Avis : Câbles blindés

Des câbles blindés doivent être utilisés pour la connexion avec d'autres appareils informatiques afin de conserver la conformité aux normes FCC.

Avis : Appareils périphériques

Seuls des périphériques (appareils entrée/sortie, terminaux, imprimantes) certifiés comme étant conformes aux limites de la classe B peuvent être connectés à cet appareil. Le fonctionnement avec des périphériques non certifiés causera probablement nuisances vis-à-vis de la réception de la radio ou de la télévision.

Attention

Les changements ou modifications qui ne seraient pas expressément approuvés par le fabricant, pourraient faire perdre à l'utilisateur le droit à faire fonctionner l'appareil qui est décerné par la Federal Communications Commission.

Conditions de fonctionnement

Cet appareil est conforme à l'article 15 des Réglementations de la FCC. Le fonctionnement est sous réserve des deux conditions suivantes : (1) cet appareil ne doit pas provoquer d'interférences nuisibles, et (2) cet appareil doit accepter toute interférence reçue, y compris des interférences qui peuvent provoquer un fonctionnement non désiré.

Notice: Canadian users

This Class B digital apparatus complies with Canadian ICES-003.

Remarque à l'intention des utilisateurs canadiens

Cet appareil numérique de la classe B est conforme à la norme NMB-003 du Canada.

Déclaration de conformité pour les pays de l'UE

Par la présente Acer déclare que l'appareil TravelMate Série est conforme aux exigences essentielles et aux autres dispositions pertinentes de la directive 1999/5/CE.

(S'il vous plaît trouvez la documentation complète sur :

<http://global.acer.com/products/notebook/reg-nb/index.htm>)

Avis pour le modem

TBR 21

Cet appareil a été approuvé [décision du conseil 98/482/EC - <TBR 21>] pour une connexion de terminal simple au réseau téléphonique public commuté (RTPC). Cependant, du fait de différences entre les RTPC fournis dans les différents pays, l'approbation, par elle-même, ne garantit pas un bon fonctionnement à chaque point de terminaison du RTPC. En cas de problème, vous devez contacter en premier le fournisseur de votre appareil.

Liste de pays concernés

Les pays membres de l'UE en mai 2004 sont : Autriche, Belgique, Danemark, Finlande, France, Allemagne, Grèce, Irlande, Italie, Luxembourg, Pays Bas, Portugal, Espagne, Suède, Royaume Uni, Estonie, Lituanie, Lettonie, Pologne, Hongrie, République tchèque, Slovaquie, Slovénie, Chypre et Malte. L'utilisation est permise dans les pays de l'Union européenne, ainsi que : La Norvège, la Suisse, l'Islande et le Liechtenstein. Cet appareil doit être utilisé selon les réglementations et les contraintes du pays d'utilisation. Pour des informations complémentaires, veuillez contacter l'autorité de réglementation du pays d'utilisation.

Consignes de sécurité importantes

Lisez ces instructions avec attention. Conservez-les pour des références futures.

- 1 Conformez-vous aux consignes et avertissements indiqués sur cet appareil.
- 2 Débranchez l'alimentation secteur avant tout nettoyage. N'utilisez pas de liquide ou d'aérosol de nettoyage. Utilisez un chiffon légèrement humide.
- 3 N'utilisez pas cet appareil près d'une source d'eau.
- 4 Ne placez pas cet appareil sur un chariot, un support ou une table instables. Une chute risque d'endommager gravement l'appareil.
- 5 Les fentes et ouvertures sont prévues pour la ventilation, pour assurer le bon fonctionnement de l'appareil et le protéger de la surchauffe. Ces ouvertures ne doivent jamais être obstruées ou bloquées. L'appareil ne doit jamais être placé sur un lit, un divan, une couverture ou toute autre surface similaire susceptible d'obstruer les ouvertures. Il ne doit jamais être placé à proximité ou au contact d'un radiateur ou d'une source de chaleur. Il ne doit pas être placé dans une installation encastrée à moins qu'une ventilation suffisante ne soit assurée.
- 6 L'alimentation électrique de l'appareil doit être conforme aux caractéristiques figurant sur l'étiquette d'identification. En cas de doute, consultez votre revendeur ou la compagnie d'électricité appropriée.
- 7 Ne placez aucun objet sur le câble d'alimentation et installez l'appareil en dehors des zones de passage.

- 8 Lors de l'utilisation éventuelle d'une rallonge, assurez-vous que l'ampérage total des appareils reliés par la rallonge reste dans les limites admises. De même, vérifiez que l'ampérage de tous les appareils reliés à une même prise secteur ne dépasse pas la valeur du fusible.
- 9 N'enfoncez jamais d'objets dans les fentes de l'unité centrale car ils pourraient entrer en contact avec des points de voltage ou court-circuiter des éléments, d'où un risque d'incendie ou d'électrocution. Ne renversez jamais de liquide, quel qu'il soit, sur l'appareil.
- 10 N'essayez jamais de réparer vous-même cet appareil : l'ouverture ou la dépose du panneau supérieur vous expose à divers risques, électrocution notamment. L'entretien doit être confié à un spécialiste.
- 11 Débranchez l'appareil et adressez-vous au service après-vente dans les cas suivants :
 - a Lorsque le cordon d'alimentation est endommagé ou dénudé.
 - b Un liquide a été renversé dans l'appareil.
 - c Le produit a été exposé à la pluie ou à de l'eau.
 - d L'appareil ne fonctionne pas correctement bien que les consignes d'installation aient été respectées. Effectuez uniquement les réglages indiqués dans les consignes d'installation ; d'autres réglages incorrects risquent de provoquer des dommages nécessitant l'intervention prolongée d'un technicien qualifié.
 - e L'appareil est tombé ou le châssis a été endommagé.
 - f Les performances de l'appareil deviennent irrégulières, indiquant la nécessité du recours au S.A.V.
- 12 Acer Ordinateur notebook Série utilise une batterie au lithium. Utilisez uniquement une batterie du même type que celle recommandée pour l'appareil. L'utilisation d'une autre batterie peut présenter un risque d'incendie ou d'explosion.
- 13 Avertissement ! Une batterie incorrectement manipulée risque d'exploser. Vous ne devez jamais la démonter, ni l'exposer au feu. Placez-la hors de portée des enfants et mettez rapidement une batterie usée au rebut.
- 14 Pour éviter le risque de choc électrique imprévu, utilisez l'adaptateur secteur seulement lorsque la prise murale est correctement mise à la terre.

- 15 Déconnectez toujours toutes les lignes téléphoniques de leurs prises murales avant de maintenir ou de démonter cet appareil.
- 16 Évitez d'utiliser une ligne téléphonique (autre qu'un téléphone sans fil) pendant un orage. Il peut y avoir un risque minime d'électrocution due à la foudre.

Déclaration de conformité laser

Le lecteur de CD ou DVD utilisé avec cet ordinateur est à produit à laser. L'étiquette de classification du lecteur (montrée ci-dessous) est située sur le lecteur ou graveur.

CLASS 1 LASER PRODUCT
CAUTION: INVISIBLE LASER RADIATION WHEN OPEN. AVOID
EXPOSURE TO BEAM.

Déclaration sur les pixels de l'écran LCD

L'écran LCD est produit avec des techniques de fabrication à haute précision. Néanmoins, certains pixels parfois avoir des ratés ou apparaître comme étant des points noirs ou rouges. Ceci n'a pas d'effet sur l'image enregistrée et ne constitue pas un dysfonctionnement.

Avis de protection du droit d'auteur de Macrovision

Ce produit incorpore une technologie de protection du droit d'auteur qui est protégée par des brevets U.S. et d'autres droits de propriété intellectuelle. L'utilisation de cette technologie de protection du droit d'auteur doit être autorisée par Macrovision et est destinée à l'utilisation domestique et autres utilisations limitées à moins d'une autorisation implicite de Macrovision. L'ingénierie à rebours et le désassemblage sont interdits.

Brevets U.S. Nos. 4,631,603, 4,819,098, 4,907,093, 5,315,448 et 6,516,132.

Avis réglementaire de l'appareil radio



.....

Remarque : Les informations légales ci-dessous concernent uniquement les modèles avec LAN sans fil et/ou Bluetooth®.

Général

Ce produit est conforme aux directives de fréquence radioélectrique et aux standards de sécurité des pays et régions dans lesquels il a été approuvé pour une utilisation sans fil.

Selon la configuration, ce produit peut contenir des périphériques de radio sans fil (p.ex. des modules réseau sans fil et/ou Bluetooth®). Les informations ci-dessous sont pour les produits avec de tels périphériques.

Union européenne (UE)

Cet appareil est conforme aux exigences essentielles des Directives du Conseil Européen, des standards et autres documents normatifs de la liste ci-dessous :

73/23/EEC Directive basse tension



- EN 60950

89/336/EEC Directive de compatibilité électromagnétique (CEM)

- EN 55022
- EN 55024
- EN 61000-3-2/-3

99/5/EC Directive concernant les équipements hertziens et les équipements terminaux de telecommunications (R&TTE)

- Art.3.1a) EN 60950
- Art.3.1b) EN 301 489 -1/-17
- Art.3.2) EN 300 328-2
- Art.3.2) EN 301 893 *appliqué à 5 GHz uniquement

  (for 5 GHz device)

Liste de pays concernés

Les pays membres de l'UE en mai 2004 sont : Autriche, Belgique, Danemark, Finlande, France, Allemagne, Grèce, Irlande, Italie, Luxembourg, Pays Bas, Portugal, Espagne, Suède, Royaume Uni, Estonie, Lituanie, Lettonie, Pologne, Hongrie, République tchèque, Slovaquie, Slovénie, Chypre et Malte. L'utilisation est permise dans les pays de l'Union européenne, ainsi que : La Norvège, la Suisse, l'Islande et le Liechtenstein. Cet appareil doit être utilisé selon les réglementations et les contraintes du pays d'utilisation. Pour des informations complémentaires, veuillez contacter l'autorité de réglementation du pays d'utilisation.

L'exigence de sécurité RF de la FCC

La puissance radiée en sortie de la carte réseau sans fil Mini-PCI et de la carte Bluetooth est bien inférieure aux limites d'exposition de fréquence radioélectrique de la FCC. Néanmoins, le module réseau sans fil TravelMate Série doit être utilisé de manière à ce que le potentiel pour le contact humain pendant l'utilisation normale soit minimisé comme suit.

- 1 Il est demandé aux utilisateurs de suivre les instructions de sécurité RF sur les appareils sans fil en option qui sont inclus dans le manuel d'utilisation de chaque appareil RF en option.



Attention : Pour pouvoir respecter les exigences RF de la FCC en matière d'exposition aux rayonnements, une distance d'au moins 20 cm (8 pouces) doit être conservée entre l'antenne de la carte mini-PCI LAN sans fil intégrée à l'écran et toute personne.

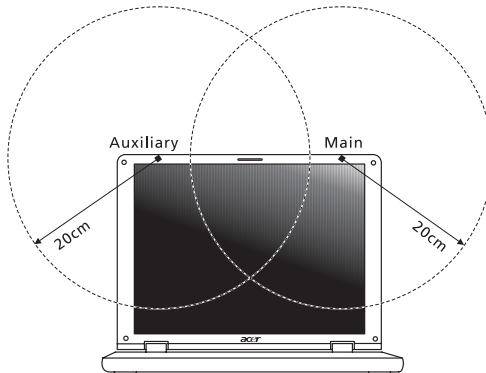



Remarque : La carte mini-PCI sans fil Acer utilise la fonction de diversité de transmission. Cette fonction permet de ne pas émettre de fréquences radio simultanément sur les deux antennes. Une des antennes est sélectionnée automatiquement ou manuellement (par l'utilisateur) pour assurer une bonne qualité de radiocommunication.

- 2 Ce périphérique est réservé à une utilisation à l'intérieur dans la gamme de fréquences comprise entre 5,15 et 5,25 GHz. La FCC exige que ce produit soit utilisé à l'intérieur sur la gamme de fréquences comprise entre 5,15 et 5,25 GHz afin de réduire le brouillage nuisible qui risque d'être causé aux systèmes Satellites mobiles travaillant sur les mêmes canaux.
- 3 Les radars haut puissance se voient attribuer en priorité les bandes 5,25 à 5,35 GHz et 5,65 à 5,85 GHz. Ces stations radar sont susceptibles de causer un brouillage et/ou d'endommager ce périphérique.
- 4 Une installation inappropriée ou une utilisation non autorisée peut être à l'origine de nuisances vis à vis des communications radio. De même, toute altération de l'antenne interne annulera la certification FCC et de votre garantie.

Canada – Appareils de radiocommunications de faible puissance, exempts de licence (RSS-210)

a Informations communes

Le fonctionnement est subordonné aux deux conditions suivantes :

- 1 Cet appareil ne doit pas provoquer d'interférences, et
- 2 Cet appareil doit accepter toute interférence reçue, y compris des interférences qui peuvent provoquer un fonctionnement non désiré de l'appareil.

b Fonctionnement dans la plage 2,4 GHz

Pour prévenir les interférences radioélectriques aux services sous licence, cet appareil est destiné à une utilisation dans un bâtiment et l'installation à l'extérieur des bâtiments est soumise à licence.

c Fonctionnement dans la bande des 5 GHz

- Ce périphérique pour la bande 5150-5250 MHz est réservé à un usage à l'intérieur afin de limiter les risques de brouillage nuisible aux systèmes Satellites mobiles travaillant sur les mêmes canaux.
- Les radars haute puissance sont utilisateurs prioritaires (c'est-à-dire qu'ils se voient attribuer de façon prioritaire) des bandes 5250-5350 MHz et 5650-5850 MHz et ces radars sont susceptibles de causer un brouillage et/ou d'endommager les périphériques LELAN (réseau local sans licence).

Exposition des personnes aux champs RF (RSS-102)

Ordinateur notebook Série utilise des antennes intégrées à gain bas qui n'émette pas de champ RF dépassant les limite de Canada Santé pour les populations générales. Consultez le code de sécurité disponible, qui peut être obtenu sur le site Web de Santé Canada : www.hc-sc.gc.ca/rpb.

Federal Communications Commission Declaration of Conformity

This device complies with Part 15 of the FCC Rules. Operation is subject to the following two conditions: (1) this device may not cause harmful interference, and (2) this device must accept any interference received, including interference that may cause undesired operation.

The following local manufacturer /importer is responsible for this declaration:

Product name:	Notebook personal computer
Model number:	ZH1
Machine type:	TravelMate 3000
SKU number:	TravelMate 300xxx ("x" = 0 - 9, a - z, or A - Z)
Name of responsible party:	Acer America Corporation
Address of responsible party:	2641 Orchard Parkway, San Jose, CA 95134, U.S.A.
Contact person:	Mr. Young Kim
Phone no.:	408-922-2909
Fax no.:	408-922-2606

Declaration of Conformity for CE Marking

Name of manufacturer: Beijing Acer Information Co., Ltd.
 Address of manufacturer: Huade Building, No.18, ChuangYe Rd.,
 ShangDi Zone, HaiDian District Beijing PRCE marking
 Contact person: Mr. Easy Lai
 Tel: 886-2-8691-3089
 Fax: 886-2-8691-3000
 E-mail: easy_lai@acer.com.tw
 Declares that product: Notebook PC
 Trade name: Acer
 Model number: ZH1
 Machine type: TravelMate 3000
 SKU number: TravelMate 300xxx ("x" = 0 - 9, a - z, or A - Z)

Is in compliance with the essential requirements and other relevant provisions of the following EC directives.

Reference No.	Title
89/336/EEC	Electromagnetic Compatibility (EMC directive)
73/23/EEC	Low Voltage Directive (LVD)
1999/5/EC	Radio & Telecommunications Terminal Equipment Directive (R&TTE)

The product specified above was tested conforming to the applicable Rules under the most accurate measurement standards possible, and that all the necessary steps have been taken and are in force to assure that production units of the same product will continue to comply with the requirements.

Easy Lai
 Easy Lai / Director
 Qualification Center
 Product Assurance

2005/01/06
 Date

A

Adaptateur secteur
prendre soin v

Affichage

dépannage 49, 50
touches spéciales 15

Aide

Services en ligne 54
services en ligne 54

Arrêt Défil 12

Audio

dépannage 50

Avis

protection du droit d'auteur du
DVD 59

B

Batterie

prendre soin v

BIOS

utilitaire Setup 40

C

caps lock

on indicator 11

Carte PC

éjection 38

CD-ROM

dépannage 51
éjection 21
éjection manuelle 51

Clavier 12

pavé numérique intégré 13
touches de verrouillage 12
Touches spéciales 15
Touches Windows 14

computer

features 25

Connexions

Réseau 36

D

dépannage

astuces 52

DVD 41

E

Entretien

adaptateur secteur v

batterie v

ordinateur iv

Euro 17

F

FAQ. Voir Foire aux questions

Films DVD

lecture 41

Foire aux questions 49

G

Garantie

garantie internationale du voy-
ageur 54

gestionnaire d'ordinateur portable

touche d'accès rapide 15

H

Haut-parleurs

dépannage 50

touche spéciale 16

I

Imprimante

dépannage 52

infrarouge 36

ITW. Voir Garantie

L

Luminosité

touches spéciales 16

M

Mémoire

installation 39

messages

erreur 52

messages d'erreur 52

Mode d'Hibernation

touche spéciale 15

Modem 35

Mot de passe 32

types 32

N

Nettoyage

ordinateur vi

num lock

on indicator 11

O

Ordinateur

- claviers 12
- courts déplacements 27
- déconnexion 27
- emporter à la maison 28
- en réunion 28
- fonctionnalités 1
- indicateurs 11
- mise en place d'un bureau à la maison 29
- mise hors tension iv
- nettoyage vi
- prendre soin iv
- sécurité 32
- voyage avec l'ordinateur 30
- voyage international 31

ordinateur

- indicateur marche 3, 11

P

Pavé numérique

- intégré 13
- Verr Num 13

Ports 35

POST (test automatique à la mise sous tension) 40

Problèmes 49

- Affichage 50
- affichage 49
- CD-ROM 51
- démarrage 49
- imprimante 52

Q

Questions

- configuration du lieu d'appel 52

R

Réseau 36

S

Sécurité

- avis FCC 55
- Carte à puce 32
- encoche de sécurité 22
- instructions générales 57
- mots de passe 32

sécurité

- CD ou DVD 59

Service

- quand appeler vi

Services en ligne 54

Support

- informations 54

T

Touches spéciales 15

Touches Windows 14

Touchpad 19

- touche spéciale 16
- utilisation 19–20

U

USB 37

Utilitaire du BIOS 40

V

Verr Maj 12

- indicateur d'activation 11

Verr Num 12

- indicateur d'activation 11

Voyage

- international 31
- local 30

Vue

- avant 3

vue

- arrière 6
- avant 4
- droite 5
- gauche 4

Vue frontale 1