

TravelMate 4020 Series

Brukerhåndbok

Copyright © 2005. Acer Incorporated.
Med Enerett.

Brukerhåndbok for TravelMate 4020 Series
Opprinnelig Utgave: Juli 2005

Endringer av informasjonen i denne publikasjonen kan finne sted uten varsel. Slike endringer vil innarbeides i nye utgaver av denne håndboken eller supplerende dokumenter og publikasjoner. Dette firmaet gir ingen garantier, verken uttrykte eller impliserte, med hensyn til innholdet i dette dokumentet og fraskriver seg spesifikt impliserte garantier om salgbarhet eller egnethet for et bestemt formål.

Registrer modellnummeret, serienummeret, innkjøpsdatoen og informasjon om innkjøpssted i plassen som er angitt nedenfor. Serienummeret og modellnummeret blir registrert på etiketten som er festet til datamaskinen din. All korrespondanse om enheten bør omfatte serienummeret, modellnummeret og innkjøpsinformasjon.

Ingen deler av denne publikasjonen kan reproduseres, lagres i et arkivsystem eller overføres på noe vis, – elektronisk, mekanisk, ved fotokopiering, innspilling eller på andre måter – uten å innhente skriftlig tillatelse på forhånd fra Acer Incorporated.

TravelMate 4020 Series notebook-maskin

Modellnummer: _____

Serienummer: _____

Innkjøpsdato: _____

Innkjøpssted: _____

Acer og Acer-logoen er registrerte varemerker som tilhører Acer Incorporated. Andre selskapers produktnavn eller varemerker brukes i dette dokumentet kun for identifiseringsformål og tilhører de respektive selskapene.

Begynne med begynnelsen

Vi vil gjerne takke deg for at du har valgt en notebook-maskin i TravelMate-serien til dine mobile databehandlingsbehov.

Dine veiledere

Som hjelp til bruk av TravelMate-maskinen har vi utformet et veiledingssett av veiledere:



Til å begynne med vil plakaten **Før vi begynner...** hjelpe deg med å komme i gang med å sette opp datamaskinen.



I den trykte **Brukerhåndboken** får du en innføring i de grunnleggende egenskapene og funksjonene til den nye datamaskinen. Hvis du vil vite mer om hvordan datamaskinen kan gjøre deg mer produktiv, kan du slå opp i **AcerSystem User's Guide**. Denne håndboken inneholder detaljert informasjon om emner som systemverktøy, datagjenvinning, utvidelsesalternativer og feilsøking/problemløsning. I tillegg finner du garantiopplysninger, generell informasjon og sikkerhetsmerknader for notisbokmaskinen din. Boken er tilgjengelig som PDF-fil (Portable Document Format) og leveres forhåndslestet på maskinen. Følg disse trinnene for å åpne den:

- 1 Klikk på **Start, Alle Programmer, AcerSystem**.
- 2 Klikk på **AcerSystem User's Guide**.

Merk: Visning av filen krever at du har Adobe Acrobat Reader installert. Hvis Adobe Acrobat Reader ikke er installert på datamaskinen din, vil klikking på **AcerSystem User's Guide** føre til at installeringsprogrammet for Acrobat Reader kjøres i stedet. Følg instruksjonene på skjermen for å fullføre installeringen. Hvis du vil vite hvordan du bruker Adobe Acrobat Reader, åpner du menyen **Hjelp og Støtte**.

Grunnleggende om vedlikehold og tips om bruk av datamaskinen

Slå datamaskinen av og på

Når du skal slå på datamaskinen, trykker du ganske enkelt på Strømbryter under LCD-skjermen og ved siden av hurtigstarttastene. Se **"Forfra" på side 1** hvis du vil vite hvor Strømbryter befinner seg.

Når du skal slå av strømmen, gjør du ett av følgende:

- Bruk avslutningskommandoen i Windows
Klikk på **Start, Slå av datamaskinen** og klikk på **Slå av**.
- Bruke strømknappen
Du kan også slå av datamaskinen ved å lukke skjermlokket eller ved å trykke på dvalehurtigtasten **<Fn> + <F4>**.



.....

Merk: Hvis du ikke kan slå av datamaskinen på vanlig måte, trykker du inn Strømbryter i mer enn fire sekunder for å slå av maskinen. Hvis du slår av maskinen og vil slå den på igjen, må du vente minst to sekunder før du starter på nytt.

Vedlikehold av maskinen

Datamaskinen vil være deg til langvarig glede hvis du tar vare på den.

- Ikke utsett datamaskinen for direkte sollys. Ikke plasser den nær varmekilder, for eksempel radiator.
- Ikke utsett datamaskinen for temperaturer under 0 °C (32 °F) eller over 50 °C (122 °F).
- Ikke utsett datamaskinen for magnetiske felt.
- Ikke utsett datamaskinen for regn eller fuktighet.
- Ikke søl vann eller væske i datamaskinen.
- Ikke utsett datamaskinen for støt eller vibrasjoner.
- Ikke utsett datamaskinen for støv og skitt.
- Ikke plasser gjenstander på datamaskinen.
- Ikke slamre igjen lokket når du lukker datamaskinen.
- Ikke plasser datamaskinen på ujevne overflater.

Ta vare på batterieliminatoren

Her er noen måter å ta vare på batterieliminatoren på:

- Ikke koble batterieliminatoren til noen andre enheter.
- Ikke trå på strømledningen eller plasser tunge gjenstander oppå den. Vær nøye med å plassere strømledningen og eventuelle kabler borte fra persontrafikk.
- Når du tar ut strømledningen, må du ikke trekke i selve ledningen, men trekke ut pluggen.
- Total registrert strømstyrke for innpluggedt utstyr bør ikke overskride strømstyrken til ledningen hvis du bruker en skjøteledning. Og total registrert strømstyrke for alt utstyr som er innpluggedt i én veggkontakt, må ikke overskride sikringsverdien.

Ta vare på batteriene

Her er noen måter å ta vare på batteriene på:

- Bruk bare originale batterier når du bytter. Slå av strømmen før du tar ut eller bytter batteri.
- Unngå fikling med batterier. Hold dem utenfor barns rekkevidde.
- Kvitt deg med batterier i henhold til lokale forskrifter. Sørg for resirkulering hvis mulig.

Rengjøring og service

Når du rengjør datamaskinen, følger du disse trinnene:

- 1 Slå av datamaskinen og ta ut batteripakken.
- 2 Koble fra batterieliminatoren.
- 3 Bruk en myk klut fuktet med vann. Ikke bruk løsningsmidler eller aerosolbaserte rengjøringsmidler.

Hvis noe av følgende skjer:

- Datamaskinen er mistet i gulvet eller kabinettet er skadet;
- Datamaskinen fungerer ikke normalt.

Slå opp på **"Vanlige spørsmål"** på side 23.

Forsiktig

Endringer eller tilpasninger som ikke uttrykkelig er godkjent av produsenten, kan annullere brukerens autorisasjon, som er tildelt av Federal Communications Commission, til å bruke denne datamaskinen.

Bruksbetingelser

Denne enheten overholder del 15 av FCC-reglene. Drift er underlagt følgende to betingelser: (1) Denne enheten kan føre til skadelig interferens, og (2) Denne enheten må godta eventuell mottatt interferens, medregnet interferens som kan forårsake uønskede driftsforhold.

Brukere anmodes om å følge RF-instruksjonene for trådløse enheter som er vedlagt i brukerhåndboken til hver RF-enhet.

Feilaktig installering eller uautorisert bruk kan føre til skadelig interferens for radiokommunikasjon. Inngrep i den interne antennen vil annullere FCCs sertifisering og din garanti.

For å forhindre radiointerferens i den lisensierte tjenesten er denne enheten beregnet på innendørs bruk, og utendørs installering er underlagt lisens.

Hvis du vil ha mer informasjon om våre produkter, tjenester og støtte, vennligst besøk vår webside: <http://global.acer.com>.

Innhold

Begynne med begynnelsen	iii
Dine veiledere	iii
Grunnleggende om vedlikehold og tips om bruk av datamaskinen	iii
Slå datamaskinen av og på	iii
Vedlikehold av maskinen	iv
Ta vare på batterieliminatoren	iv
Ta vare på batteriene	v
Rengjøring og service	v
En omvisning i TravelMate	1
Forfra	1
Forfra lukket	2
Fra venstre	3
Sett fra høyre	4
Sett bakfra	4
Sett underfra	5
Spesifikasjoner	6
Indikatorer	9
Hurtigstarttaster	10
Berøringsplate (Touchpad)	11
Berøringsplate - grunnleggende	11
Bruk av tastaturet	13
Låsetaster og innebygd numerisk tastatur	13
Windows-taster	14
Hurtigtaster	14
Spesialtast	16
Løser ut den optiske (CD eller DVD) diskstasjonen	17
Bruke en sikkerhetslås på datamaskinen	17
Lyd	18
Regulere volumet	18
Bruke systemverktøyene	19
Acer eManager	19
Acer GridVista (støtter to skjermer)	20
Launch Manager	21
Norton AntiVirus	22
Hvordan ser jeg etter virus?	22
Vanlige spørsmål	23
Be om service	26
International Travelers Warranty (ITW)	26
Før du ringer	26

Ta notisbok-PCen med deg	27
Koble fra skrivebordet	27
På tur	27
Klargjøre datamaskinen	27
Hva du skal ta med til møter	28
Ta med deg datamaskinen hjem	28
Klargjøre datamaskinen	28
Hva du skal ta med deg	28
Spesielle hensyn	28
Sette opp et hjemmekontor	29
Reise med datamaskinen	29
Klargjøre datamaskinen	29
Hva du skal ta med deg	29
Spesielle hensyn	29
Reise internasjonalt med datamaskinen	30
Klargjøre datamaskinen	30
Hva du skal ta med deg	30
Spesielle hensyn	30
Sikre datamaskinen din	30
Bruke en sikkerhetslås på datamaskinen	30
Bruke passord	31
Registrere passord	31
Angi passord	31
Utvide med ekstrautstyr	32
Tilkoblingsalternativer	32
Faks/data modem	32
Nettverk	33
Universal Serial Bus (USB)	33
PC-kortspor	34
BIOS-hjelpeprogrammet	35
Oppstartssekvens	35
Aktiver disk-to-disk recovery (diskgjenoppretting)	36
Passord	36
Bruke programvare	36
Spille DVD-filmer	36
Strømstyring	37
Acer eRecovery	38
Create backup (Lag sikkerhetskopi)	38
Restore from backup	
(Gjenopprett fra sikkerhetskopi)	39

Create factory default image CD (Lag CD med fabrikkstandard diskbilde)	39
Re-install bundled software without CD (Installer medfølgende programvare på nytt uten CD)	40
Change password (Endre passord)	40
Feilsøking og problemløsning	41
Feilfinnings-tips	41
Feilmeldinger	41
Regulerings- og sikkerhetsmerknader	42
Samsvar med ENERGY STAR-retningslinjene	42
FCC-varsel	42
Modemvarsler	43
Viktige sikkerhetsinstruksjoner	43
Erklæring om laseroverholdelse	45
Erklæring om LCD-piksler	45
Notis om Macrovisions opphavsrett	46
Regulerende bestemmelser for radioenheter	46
Generelt	46
Europeisk union (EU)	46
FCC RF-sikkerhetskravet	47
Canada - Radiokommunikasjonsenheter fritatt fra lavspenningslisens (RSS-210)	48
Erklæring om miljøpolicy	49
Federal Communications Comission	
Declaration of Conformity	50
Declaration of Conformity for CE Marking	51
Stikkordregister	52

En omvisning i TravelMate

Når du har satt opp datamaskinen som illustrert på plakaten **Før vi begynner...**, kan du bli med på en omvisning i din nye TravelMate-maskin.

Forfra

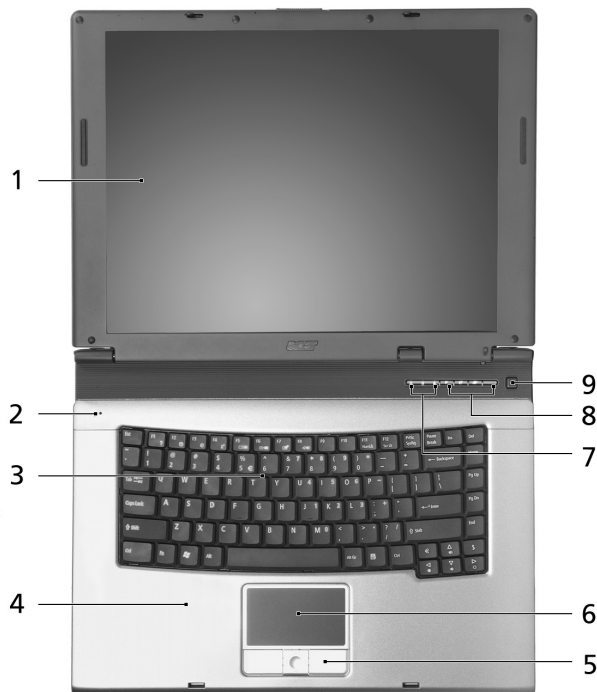





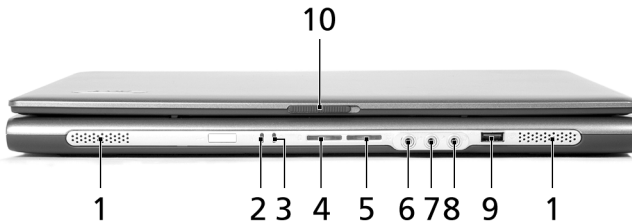

#	Del	Beskrivelse
1	Displayskjerm	Kalles også (Liquid-Crystal Display; LCD), viser data fra datamaskinen.
2	Mikrofon	Intern mikrofon for lydinnspilling.
3	Tastatur	Gir inn data til datamaskinen.
4	Håndleddsstøtte	Komfortabel støtte for hendene når du bruker datamaskinen.

#	Del	Beskrivelse
5	Klikk-knapper (venstre, senter og høyre)	Venstre og høyre knappene fungerer som venstre og høyre musknapper, senterknappen fungerer som en 4-veis manøvreringsknapp.
6	Berøringsflate (Touchpad)	Berøringssensitiv pekeenhet som fungerer som en datamus.
7	Statusindikatorer	Lysemitterende Dioder (Light-Emitting Diodes; LEDs) som slår seg på og av for å vise tilstanden til datamaskinen, funksjonene og delene.
8	Hurtigstarttaster	Knapper for å starte ofte brukte programmer. Se " Hurtigstarttaster " på side 10 for mer informasjon.
9	Strømbryter	Slår datamaskinen på og av.

Forfra lukket



#	Ikon	Del	Beskrivelse
1		Høytalere	Venstre og høyre høytalere leverer stereo audio output.
2		Strømindikator	Lyser når datamaskinen er på.
3		Batteriindikator	Lyser når batteriet lades.
4		Bluetooth kommunikasjon knappen/indikator	Trykk på knappen for å aktivere eller deaktivere Bluetooth-funksjonen. Lyser for å vise status av Bluetooth kommunikasjon (for utvalgte modeller).
5		Trådløs kommunikasjon knappen/indikator	Trykk på knappen for å aktivere eller deaktivere trådløst nettverk (WLAN). Lyser for å vise status av trådløs LAN kommunikasjon.

#	Ikon	Del	Beskrivelse
6		Linje-inn kontakt	Acceptere audio linje-inn (f.eks. audio CD afspiller, stereo walkman).
7		Mikrofon kontakt	Godtar signaler fra eksterne mikrofoner.
8		Høretelefoner/ høytaler-ut /linje- ut kontakt	Kobles til lyd linje-ut enheter (f.eks. høyttalere, hodetelefoner).
9		USB 2.0 porter	Kobles til Universal Serial Bus (USB) 2.0 enheter (f.eks. USB mus, USB kamera).
10		Lås	Låser og frigjør lokket.



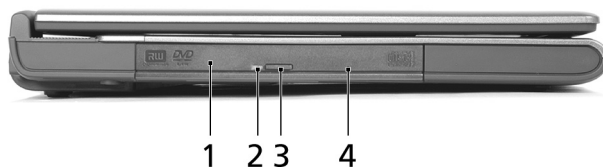

Fra venstre

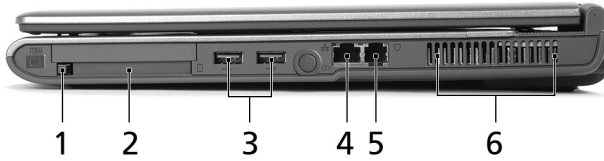

#	Del	Beskrivelse
1	Optisk stasjon	Intern optisk stasjon, godtar CD-er eller DVD-er avhengig av type optisk stasjon.
2	LED-indikator	Lyser når den optiske stasjonen er aktiv.
3	Utløserknapp optisk stasjon	Løser ut skuffen på den optiske stasjonen.
4	Nødtløserhull	Løser ut platen i den optiske stasjonen når datamaskinen er slått av.



Sett fra høyre



#	Ikon	Del	Beskrivelse
1		PC Card utløsningsknapp	Løser ut PC Card fra sporet.
2		PC Card spor	Kobles til en Type II PC Card.
3		To USB2.0-porter	Kobles til Universal Serial Bus (USB) 2.0 enheter (f.eks. USB mus, USB kamera).
4		Ethernet-port (RJ-45)	Kobles til Ethernet 10/100- basert nettverk.
5		Modempport (RJ-11)	Kobles til telefonlinje.
6		Ventilasjonsåpninger	Holder datamaskinen kald.

Sett bakfra



#	Ikon	Del	Beskrivelse
1		Stømtilkobling	Kobles til en vekselstrøms-omformer.
2		Ekstern skjerm (VGA)-port	Kobles til en displayenhet (f.eks. ekstern skjerm, LCD-projektor).
3		Sikkerhetslås	Kobles til en Kensington-type sikkerhetslås for datamaskiner.

Sett underfra

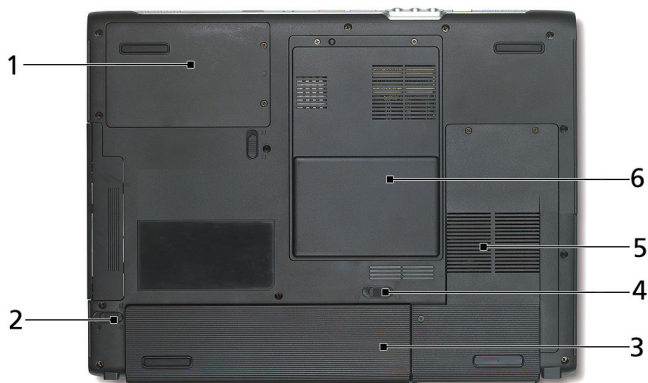

#	Del	Beskrivelse
1	Harddisk-dokk	Holder datamaskinens harddisk (festet med en skrue).
2	Klaff for å løsne batteri	Løsner batteriet for å kunne ta ut batteripakken.
3	Batteridokk	Holder datamaskinens batteripakke.
4	Batterilås	Holder batteriet på plass.
5	Kjølevifte	Hjelper til med å holde datamaskinen kjølig. Merk: Ikke dekk til vifteåpningen på noen måte.
6	Minneseksjon	Huser datamaskinens hovedminne og Mini PCI-kort.

Spesifikasjoner

Microprosessor

Intel® Centrino™ Mobile-teknologi:

- Intel® Pentium® M Prosessor 725/730/740/750/760/770 eller høyere
- Intel® 910GM Express-brikkesett

Minne

- 256/512 MB of DDR2 SDRAM standard, oppgraderbar til 2048 MB med dual soDIMM moduler
- 512 KB flash ROM BIOS

Datalagring

- En 40 GB og over E-IDE harddisk (2,5", 9,5 mm, UltraDMA-100)
- En intern optisk stasjon

Display og video

- Thin-Film Transistor (TFT) display med:
 - 15,0" XGA (1024 x 768) oppløsning
 - 15,4" WXGA (1280 x 800) oppløsning
- Samtidig LCD og CRT display støtte
- To uavhengige skjermer
- "Automatisk LCD dim" egenskap som automatisk avgjør beste oppsett for din skjerm og sparer strøm

Tilkoblinger

- Integrrert 10/100 Mbps Fast Ethernet tilkobling
- Innebygd 56 Kbps fax/data modem
- Tre Universal Serial Bus (USB) 2.0-porter
- InviLink™ 802.11b/g eller 802.11a/b/g dual-band tre-modus trådløs LAN (for utvalgte modeller)
- Bluetooth® (for utvalgte modeller)

Lyd

- 16-bit AC'97 stereolyd
- To høytalere og en innebygd mikrofon
- Separate lydportene for hodetelefoner-ut, linje-inn og mikrofon-inn enheter

Tastatur og pekeenhet

- 88/89-taster Windows tastatur
- Ergonomisentrert pekeplate (touchpad) pekeenhet med skrollefunksjon
- Acer FineTouch™ tastatur med 5-graders kurve

I/O ports

- Ett Type II PC Card spor
- En RJ-11 telefon kontakt (V.92, 56 Kbps modem)
- En RJ-45 nettverks kontakt
- En DC-inn kontakt (AC adapter)
- En ekstern skjerm-port
- En høyttaler/hodetelefon-ut kontakt (3,5 mm mini kontakt)
- En lyd linje-inn kontakt (3,5 mm mini kontakt)
- En mikrofon-inn kontakt (3,5 mm mini kontakt)
- Tre USB 2.0-porter

Vekt (med batteri)

- 3,0 kg (6,6 lbs.)

Dimensjoner

- 364,0 (B) x 279,0 (D) x 33,9/38,9 (H) mm

Omgivelser

- Temperatur:
 - Drift: 5 °C ~ 35 °C
 - Ikke-drift: -20 °C ~ 65 °C
- Luftfuktighet (ikke-kondenserende):
 - Drift: 20% ~ 80% RH
 - Ikke-drift: 20% ~ 80% RH

System

- Microsoft® Windows® XP Home/Pro
- ACPI 1.0b støtte
- DMI 2.0-tilpasset
- Wi-Fi®-tilpasset

Strøm

- 8-celler (65 W) eller 4-celler (32 W) Li-ion batteripakke
- 65 W strømomformer 19 V 3,42 A

Ekstraustyr

- 256 MB/512 MB/1 GB minneoppgraderingsmodul
- Ekstra 65 W strømomformer
- Ekstra Li-ion batteripakke
- Ekstra harddisk
- USB floppystasjon







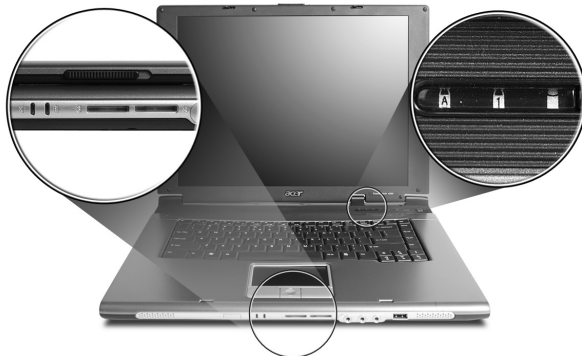

.....
Merk: Spesifikasjonen ovenfor er kun ment som referanse.
PC ens eksakte konfigurasjon avhenger av modellen du har kjørt.

Indikatorer

Datamaskinen har 3 lettsele statusindikatorer å høyre side av tastaturet og 4 foran på datamaskinen.



Statusindikatorerne for strøm, batteri og trådløs kommunikasjon er synlige selv når LCD-displayet er lukket.

Ikone	Funksjon	Beskrivelse
	Caps Lock	Lyser når Caps Lock er aktivert.
	NumLk	Lyser når NumLk er aktivert.
	Medieaktivitet	Lyser når harddisk eller optisk stasjon er aktiv.
	Bluetooth	Lyser for å vise status av kommunikasjon på Bluetooth.
	Trådløst LAN	Lyser for å vise status av kommunikasjon på trådløst LAN.
	Strømindikator	Lyser når datamaskinen er på.
	Batteriindikator	Lyser når batteriet lades.



- Lading:** Lampen lyser gult når batteriet lades.
- Helt oppladet:** Lampen lyser grønt i nettstrømmodus.

Hurtigstarttaster

I det øvre høyre hjørne av tastaturet er det fire knapper. Disse knappene er kalt hurtigstarttaster. De er satt opp for epost, nett leser, Acer Empowering Key <e> og programmerbare funksjoner.

Trykk på <e> for å kjøre Acer eManager. Se "**Acer eManager**" på side 19. E-post- og nettleser-knappene er forhåndsinnstilt for e-post- og Internett-programmer, men dette kan endres. For å konfigurere disse knappene, start Acer Launch Manager. Se "**Launch Manager**" på side 21.



Hurtigstarttaster	Standard applikasjon
P	Bruker-programmerbar
e	Acer eManager program (bruker-programmerbar)
Nettleser	Nettleserprogram (bruker-programmerbar)
E-post	E-postprogram (bruker-programmerbar)

Berøringsplate (Touchpad)

Den innebygde berøringsplaten er en pekeenhet som føler bevegelser på overflaten. Dette betyr at markøren reagerer når du beveger fingeren på overflaten av berøringsplaten. Midtposisjonen på håndleddstøtten gir optimal komfort og støtte.



Berøringsplate - grunnleggende

Følgende punkt forklarer hvordan du bruker berøringsflaten:

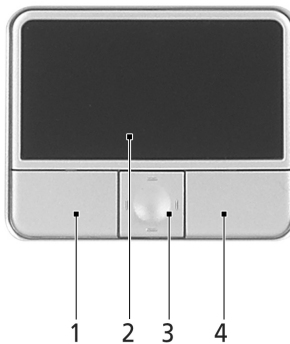

- Beveg fingeren over berøringsflaten **(2)** for å bevege markøren.
- Trykk på venstre **(1)** og høyre **(4)** knapp på kanten av berøringsflaten for å utføre valg og funksjoner. Disse to knappene tilsvarer venstre og høyre knapp på en mus. Å tappe på berøringsflate er det samme som å klikke med venstre knapp.
- Bruk den fireveis rulleknappen **(3)** til å rulle opp eller ned og flytte til venstre eller høyre på en side. Denne knappen etterligner å trykke med markøren i høyre rullefelt i Windows-programmer.

Funksjon	Venstre knapp (1)	Høyre knapp (4)	Berøringsflate (2)	Senterknapp (3)
Utføre	Klikk raskt to ganger.		Dunk lett to ganger (med samme hastighet som når du dobbeltklikker på museknapp).	
Velge	Klikk en gang.		Dunk lett en gang.	
Dra	Klikk og hold, og bruk så fingeren for å dra markøren på berøringsflat en.		Dunk lett to ganger (med samme hastighet som ved dobbeltklikking på en museknapp) og hold så fingeren nede på berøringsflaten etter annet dunk, og dra med deg markøren.	
Kontekstmeny for tilgang		Klikk en gang.		
Rull				Klikk og hold opp/ ned/ venstre/ høyre.



Merk: Når du bruker berøringsflaten, må du ha tørre og rene fingre. Hold både flaten og fingrene tørre og rene. Berøringsplaten er følsom for fingerbevegelser. Derfor – jo lettere berøring, desto bedre respons. Å dunke hardere vil ikke øke følsomheten av berøringsflaten.

Bruk av tastaturet

Tastaturet av normal størrelse inkluderer et innebygd numerisk tastatur, separate markørtaster, Windows-tast og tolv funksjonstaster.

Låsetaster og innebygd numerisk tastatur

Tastaturet har 3 låsetaster som kan slås av og på.













Låsetast	Beskrivelse
Caps Lock	Når Caps Lock er på skrives alle alfanumeriske tegn som STORE bokstaver.
NumLk <Fn> + <F11>	Når NumLk er på så er den innfelte tasteplaten i numerisk modus. Tastene fungerer som en kalkulator (komplett med aritmetiske funksjoner +, -, * og /). Bruk denne modus når du trenger å legge inn mange numeriske data. En bedre løsning er å koble til et eksternt numerisk tastatur (keypad).
Scr Lk <Fn> + <F12>	Når Scr Lk er på beveger skjermen seg en linje opp eller ned når du trykker på henholdsvis opp- eller nedpil. Scr Lk fungerer ikke med alle applikasjoner.

Den innfelte numeriske tasteplaten fungerer som et separat numerisk tastatur på en standard datamaskin. Det angis av små tegn som befinner seg i øvre høyre hjørne av tastene. Av hensyn til tastaturets oversiktighet er markørstyringssymbolene ikke trykt på tastene.

Ønsket tilgang	NumLk på	NumLk av
Talltaster på integrert tastatur	Skriv inn tall på vanlig måte.	
Markørstyringstaster på integrert tastatur	Hold <↑> nede mens du bruker markørstyringstastene.	Hold <Fn> nede mens du bruker markørstyringstastene.
Viktige tastaturtaster	Hold <Fn> nede mens du skriver bokstaver på integrert tastatur.	Skriv bokstavene på vanlig måte.

Windows-taster

Tastaturet har to taster som utfører Windows-spesifikke funksjoner.











Tast	Beskrivelse
	<p>Brukt alene har denne knappen samme virkning som å trykke på startknappen i Windows, dvs. åpne startmøyen. Den kan også bruke i kombinasjon med andre taster for å utføre ulike funksjoner:</p> <ul style="list-style-type: none"> <  > + <  >: Aktiverer neste knapp på oppgavelinjen. <  > + <E>: Utforsker (Explorer). <  > + <F1>: Åpner vinduet Hjelp og støtte. <  > + <F>: Åpner søkeresultatvinduet. <  > + <R>: Viser dialogvinduet for Kjør. <  > + <M>: Minimaliser alle. <  > + <  > + <M>: Gjør om Minimaliser alle.
	<p>Denne tasten har samme effekt som å klikke på høyre musetast – den åpner programmets hurtigmaten.</p>

Hurtigtaster

Datamaskinen bruker hurtigtaster eller tastekombinasjoner for tilgang til de fleste av maskinens funksjoner som skjermlyshet, lydvolum og BIOS-funksjonen.

For å aktivere hurtigtaster, trykk og hold inne <Fn> tasten før du trykker på den andre tasten i en hurtigtast-kombinasjon.



Hurtigtast	Ikon	Funksjon	Beskrivelse
<Fn> + <F1>	?	Hurtigtasthjelp	Viser hjelp til hurtigtaster.
<Fn> + <F2>		Acer eSettings	Starter Acer eSettings i Acer eManager. Se "Acer eManager" på side 19.
<Fn> + <F3>		Acer ePowerManagement	Starter Acer ePowerManagement i Acer eManager. Se "Acer eManager" på side 19.
<Fn> + <F4>	Z ^z	Søvn	Setter datamaskinen i dvalemodus.
<Fn> + <F5>		Skjermbytte	Bytter mellom visning på vanlig skjerm, ekstern skjerm (hvis tilkoblet) eller begge deler.
<Fn> + <F6>		Blank skjerm	Slå av skjermens bakgrunnsbelysning for å spare strøm. Trykk på en hvilken som helst tast for å gå tilbake.
<Fn> + <F7>		Berøringspute av/på	Slår den interne berøringsputen av og på.
<Fn> + <F8>		Høytaler av/på	Slår høytalerne av og på.
<Fn> + <↑>		Volum opp	Øker lydvolument.
<Fn> + <↓>		Volum ned	Reduserer lydvolument.
<Fn> + <↔>		Lysstyrke opp	Øker skjermens lysstyrke.
<Fn> + <↔>		Lysstyrke ned	Reduserer skjermens lysstyrke.

Spesialtast

Du kan plassere Euro symbolet og symbolet for US dollar på øvremidtre og/eller nedre-høyre plass på tastaturet.

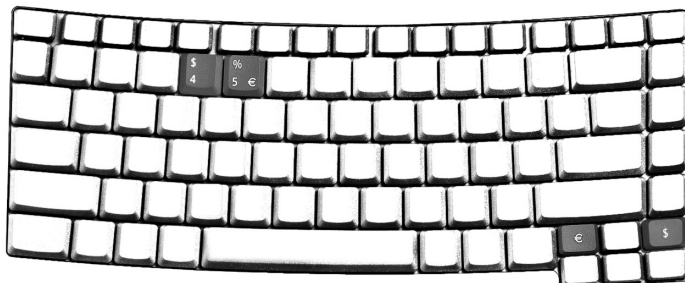

Euro symbolet

- 1 Åpne et tekstbehandlingsprogram.
- 2 Trykk enten på <€> nederst til høyre på tastaturet, eller hold <Alt Gr> og trykk på <5>-tasten øverst på tastaturet.



.....

Merk: Noen skrifter og programmer støtter ikke eurosymbolet. På siden www.microsoft.com/typography/faq/faq12.htm finner du mer informasjon.

US dollar symbolet

- 1 Åpne et tekstbehandlingsprogram.
- 2 Trykk enten på <\$> nederst til høyre på tastaturet, eller hold <↑> og trykk på <4>-tasten øverst på tastaturet.



.....

Merk: Denne funksjonen varierer i henhold til språkinnstillingene.

Løser ut den optiske (CD eller DVD) diskstasjonen

Hvis du vil løse ut den optiske diskstasjonen når maskinen er på, trykker du på stasjonens utløserknapp.



Når strømmen er av, kan du løse ut en plate i den optiske stasjonen ved å bruke nødutløserhullet.

Bruke en sikkerhetslås på datamaskinen

I en åpning på maskinens underside kan du koble til en Kensington-kompatibel sikkerhetslås.

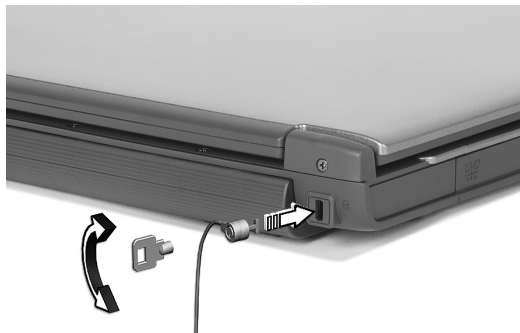

Koble en sikkerhetslåskabel rundt et ubevegelig objekt som et bord eller håndtaket på en låst skuff. Sett inn låsen i sporet og vri om nøkkelen for å låse. Noen nøkkelløse modeller er også tilgjengelige.

Lyd

Datamaskinen leveres med 16-biters Hi-Fi AC'97 stereolyd. De innebygde stereohøytalerne er lett tilgjengelige.

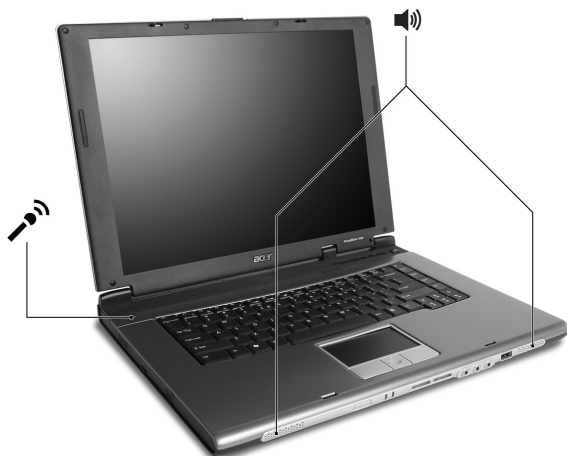

Regulere volumet

Regulere volumet på datamaskinen er enkelt og skjer ved å trykke på noen knapper. Se "**Hurtigtaster**" på side 14 for mer informasjon om å reulere høytalervolumet.

Bruke systemverktøyene



Merk: Bare for datamaskiner som kjører Microsoft Windows XP.

Acer eManager

Acer eManager er et innovativt program laget for ofte brukte funksjoner. Trykk på <e> for å starte brukergrensesnittet Acer eManager, som har fire hovedinnstillinger: Acer ePowerManagement, Acer ePresentation, Acer eRecovery og Acer eSettings.



For å stille om <e>, se "Hurtigstarttaster" på side 10.



Acer ePowerManagement

Gir deg sentralt kontroll over alle PCens strømpoppsett og full utnyttelse av batteriets levetid.



Acer ePresentation

Forenkler oppløsningsinnstillinger ved tilkobling til en projektor.



Acer eRecovery

Lager sikkerhetskopier og gjenoppretter systemkonfigurasjoner pålitelig.



Acer eSettings

Gjør det enkelt å administrere systeminnstillinger og sikkerhet.

Hvis du vil ha mer informasjon, åpner du Acer eManager, klikker på det aktuelle applikasjonen og velger hjelpefunksjonen.



Merk: Hvis datamaskinen ikke ble levert med en gjenvinnings-CD eller system-CD, bør du bruke Acer eRecoverys funksjon "System backup to optical disk" (systemkopi til optisk disk) til å brenne en sikkerhetskopi på CD eller DVD. For å sikre optimalt resultat når du gjenoppretter systemet ved hjelp av en CD eller Acer eRecovery, kobler du fra alt periferutstyr (unntatt en eventuell optisk Acer-stasjon som datamaskinen kan være tilkoblet).

Acer GridVista (støtter to skjermer)



Merk: Denne funksjonen er bare tilgjengelig på visse modeller.

Når du skal bruke to skjermer med notisbokmaskinen din, må du først sjekke at den andre skjermen er tilkoblet. Deretter velger du **Start - Kontrollpanel - Skjerm** og klikker på **Innstillinger**. Velg ikonet for skjerm (2) i visningsruten, og merk av for **Utvid Windows-skrivebordet til denne skjermen**. Velg **Bruk** for å bekrefte de nye innstillingene, og klikk på **OK** for å fullføre prosessen.

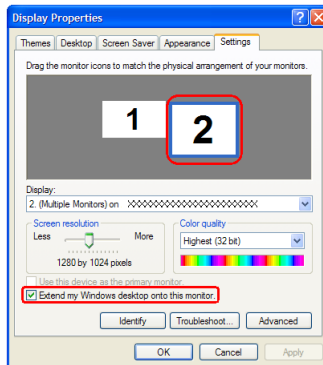

Acer GridVista er et praktisk verktøy med fire forhåndsdefinerte displayinnstillinger som gjør at brukere kan vise flere vinduer på samme skjerm. Funksjonen aktiveres ved å velge **Start - Alle programmer** og klikke på **Acer GridVista**. Du kan velge hvilken du vil av de fire displayinnstillingene som vises nedenfor:



Dobbel (vertikal), Trippel (størst til venstre), Trippel (størst til høyre) eller Kvad

Acer GridVista støtter bruk av to skjermer, som kan deles opp uavhengig av hverandre.

Acer GridVista er enkel å sette opp:

- 1 Kjør Acer GridVista og velg ønsket skjermkonfigurasjon for hver skjerm fra oppgavelinjen.
- 2 Dra og slipp hvert vindu i en passende rute.
- 3 Opplev gleden ved et velorganisert skrivebord.

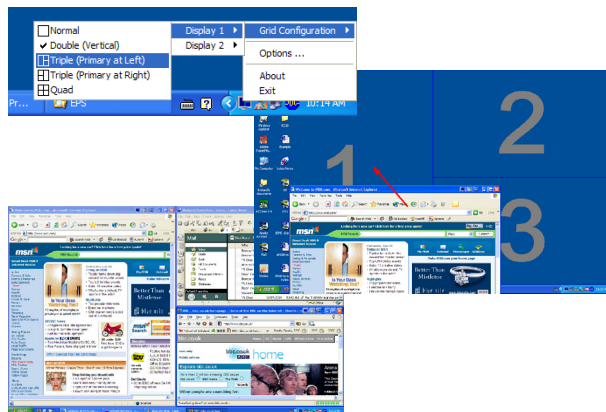

Merk: Kontroller at oppløsningen på den andre skjermen er satt til produsentens anbefalte verdi.

Launch Manager

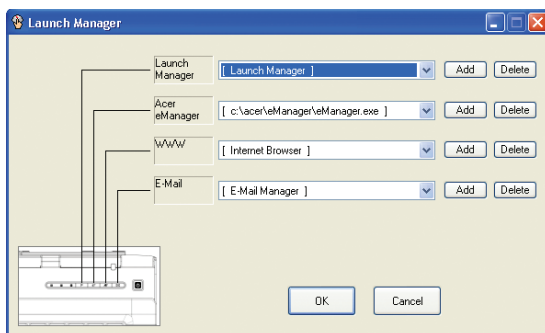

Launch Manager lar deg sette de 4 hurtigstarttastene over tastaturet. Se "**Hurtigstarttaster**" på side 10 for plassering av hurtigstarttastene.

Du kan aksessere Launch Manager ved å klikke på **Start, Alle programmer**, og så **Launch Manager** for å starte applikasjonen.

Norton AntiVirus

Norton AntiVirus er et antivirusprogram som finner og reparerer infiserte filer, og beskytter mot virus slik at dataene dine er trygge.

Hvordan ser jeg etter virus?

Ved en full systemskanning skannes alle filer på datamaskinen. Slik utfører du en systemskanning:

- 1 Start Norton AntiVirus.

Dobbelklikk på ikonet for **Norton AntiVirus** på skrivebordet, eller klikk på menyen **Start** på oppgavelinjen i Windows, velg **Programs** (Programmer) og velg **Norton AntiVirus**.

- 2 Klikk på **Scan for Viruses** (Skann etter virus) i hovedvinduet i Norton AntiVirus.

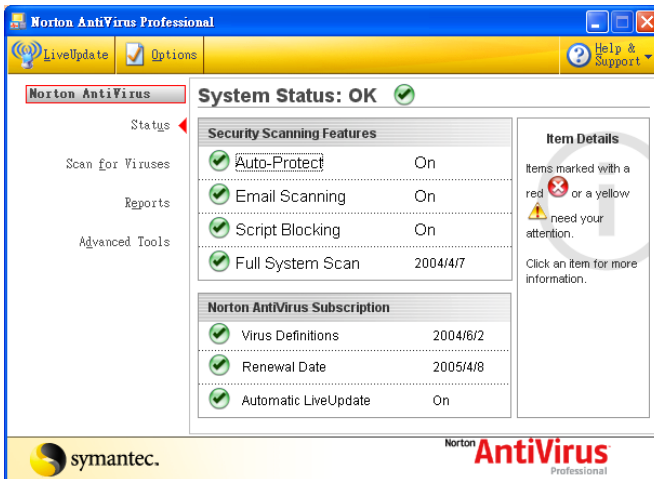

- 3 Klikk på **Scan My Computer** (Skann min datamaskin) i panelet **Scan for Viruses**.
- 4 Klikk på **Scan** (Skann) under **Actions** (Handlinger).
- 5 Når skanningen er fullført, vises et skannesammendrag. Klikk på **Finished** (Fullført).

Du kan planlegge og tilpasse virusskanninger som kjører automatisk på bestemte datoer eller med jevne mellomrom. Hvis du bruker datamaskinen når den planlagte skanningen starter, kjører den i bakgrunnen slik at du slipper å stoppe arbeidet.

Du finner mer informasjon på menyen Help (Hjelp) i Norton AntiVirus.

Vanlige spørsmål

Nedenfor finner du en liste over mulige situasjoner som kan oppstå ved bruk av datamaskinen. Enkle svar og løsninger er oppgitt for hver situasjon.

Jeg trykket på strømknappen, men datamaskinen starter ikke (på nytt).

Se på strømindikatoren:

- Hvis den ikke lyser, får ikke datamaskinen strøm. Undersøk følgende:
 - Hvis du kjører på batteri, kan det gi for lite strøm til å kjøre datamaskinen. Koble til batterieliminatoren for å lade opp batteriet igjen.
 - Kontroller at batterieliminatoren er plagget riktig inn i henholdsvis datamaskinen og strømkontakten.
- Hvis den er det, undersøk følgende:
 - Finnes det en ukurant (ikke for oppstart) diskett i diskettstasjonen? Ta ut eller erstatt den med en systemdiskett og trykk på **<Ctrl> + <Alt> + ** for å starte systemet på nytt.

Ingenting vises på skjermen.

Datamaskinens strømstyringssystem blanker automatisk skjermen for å spare strøm. Trykk på en hvilken som helst tast for å slå på skjermen igjen.

Hvis du trykker på en tast uten at skjermen slås på igjen, kan to ting være årsaken:

- Lysstyrkenivået kan være for lavt. Trykk på **<Fn> + <→>** for å øke lysstyrken.
- Skjermeheten kan være satt til en ekstern skjerm. Trykk på skjermbyttetasten **<Fn> + <F5>** for å bytte visningen tilbake til datamaskinen.
- Hvis soveindikatoren lyser, er datamaskinen i sovemodus. Trykk på og slipp strømknappen for å fortsette.

Bildet vises ikke på hele skjermen.

Hver datamaskinsskjerm har en egen standardoppløsning som avhenger av skjermens størrelse. Hvis du setter oppløsningen lavere enn denne standardoppløsningen, utvides skjermbildet slik at det fyller hele skjermen. Høyreklikk på Windows-skrivebordet og velg **Egenskaper** for å åpne dialogboksen "Egenskaper for Skjerm". Velg kategorien **Innstillinger** for å undersøke om oppløsningen er riktig angitt. Oppløsninger lavere enn den angitte oppløsningen er ikke fullskjerms på datamaskinen eller en ekstern skjerm.

Ingen lyd høres fra datamaskinen.

Undersøk følgende:

- Volumet kan være dempet. I Windows kan du se på volumkontrollikonet (en høyttaler) på oppgavelinjen. Hvis det har et kryss, klikker du på ikonet og fjerner merket for **Demp alle**.
- Lydstyrkenivået kan være for lavt. I Windows kan du se på volumkontrollikonet på oppgavelinjen. Du kan også bruke volumkontrollknappene til å justere volumet. Se "**Hurtigtaster**" på side 14 hvis du vil ha flere detaljer.
- Hvis hodetelefoner, øreplugger eller eksterne høyttalere kobles til "Line-out" på datamaskinens fremre panel, blir de interne høyttalere automatisk slått av.

Jeg vil løse ut den optiske stasjonen uten å slå på strømmen.

Det finnes en mekanisk utløserknapp på optisk stasjonen. Sett ganske enkelt inn tuppen på en penn eller en binders, og skyv for å løse ut brettet.

Tastaturet reagerer ikke.

Prøv å koble et eksternt tastatur til en USB-port på datamaskinen. Hvis dette fungerer, kontakter du forhandleren eller et autorisert servicesenter, fordi ting tyder på at en intern tastaturkabel kan være løs.

Skriver på infrarød port fungerer ikke.

Sjekk følgende:

- Kontroller at skriveren er koblet til en strømkontakt og at den er slått på.
- Kontroller at skriverkabelen er sikkert festet til datamaskinens parallellport eller USB-port og tilsvarende port på skriveren.

Jeg vil sette opp stedet mitt for bruk av internt modem.

Du må sette opp stedet ditt for riktig bruk av kommunikasjonsprogramvaren (f.eks. HyperTerminal):

- 1 Klikk på **Start, Innstillinger, Kontrollpanel**.
- 2 Dobbeltklikk på **Telefon- og modemalternativer**.
- 3 Velg kategorien **Oppringingsregler** for å begynne å sette opp stedet.

Du finner flere detaljer i Windows-dokumentasjonen.



Merk: Ved første gangs oppstart av maskinen kan du hoppe over oppsett av Internett-tilkobling fordi det ikke er nødvendig å påvirke hele operativsysteminstallasjonen. Etter at operativsystemet er satt opp, kan du forsette med oppsett av Internett-tilkobling.

Jeg vil gjenopprette min datamaskin til opprinnelige innstillinger uten gjenopprettings-CDer.



Merk: Hvis systemet er den flerspråklige versjonen, blir operativsystemet og språket som velges ved første gangs bruk, brukt ved fremtidige gjenopprettingsoperasjoner.

Denne gjenopprettingsprosessen vil hjelpe deg med å gjenopprette stasjon C: med det opprinnelige programvareinnholdet som var installert da du kjøpte din bærbare maskin. Følg trinnene nedenfor for å bygge opp stasjon C: igjen. (Stasjon C: vil reformateres og alle data vil slettes.) Det er viktig å sikkerhetskopiere alle datafiler før du bruker dette alternativet.

Før du utfører en gjenopprettingsoperasjon, må du undersøke BIOS-innstillingene.

- 1 Undersøk om funksjonen **Acer disk-to-disk recovery** er aktivert eller ikke.
- 2 Kontroller at innstillingen **D2D Recovery** under **Main** er satt til **Enabled**.
- 3 Avslutt BIOS-verktøy og lagre endringene. Systemet starter på nytt.



Merk: Du åpner BIOS-verktøy ved å trykke på **<F2>** under oppstartstesten.

Slik starter du gjenopprettingsprosessen:

- 1 Start systemet på nytt.
- 2 Når Acer-logoen vises, trykk på **<Alt> + <F10>** samtidig for å starte gjenopprettingsprosessen.
- 3 Skjerminstruksjonene har mer informasjon om hvordan du utfører systemgjenoppretting.



Viktig! Denne funksjonen kopierer 2 til 3 GB til en skjult partisjon på harddisken.

Be om service

International Travelers Warranty (ITW)

Datamaskinen er sikret med en garantiordning som kalles "International Travelers Warranty" (ITW), som gir deg trygghet og sjelefred når du er på reise. Vårt verdensomspennende nettverk av servicesentre er der for å gi deg en hjelpende hånd.

Et ITW-pass følger med datamaskinen. Dette passet inneholder alt du behøver å vite om ITW-programmet. En liste over tilgjengelige, autoriserte servicesentre finner du i dette praktiske heftet. Les grundig gjennom dette passet.

Ha alltid ITW-passet for hånden, spesielt når du reiser, for å få full hjelp fra våre servicesentre. Plasser kjøpsbeviset ditt i lommen på innsiden av forsideomslaget på ITW-passet.

Hvis du reiser i et land som ikke har et Acer-autorisert ITW-servicekontor, kan du fortsatt komme i kontakt med våre kontorer på verdensbasis.

Besøk <http://global.acer.com>.

Før du ringer

Ha alltid følgende informasjon for hånden når du ringer Acer for online-service, og vær ved datamaskinen når du ringer. Med din hjelp kan vi redusere samtaletiden og løse problemene på en effektiv måte. Hvis det finnes feilmeldinger eller pipesignaler som rapporteres av datamaskinen din, skriver du dem ned etter hvert som de vises på skjermen (eller antall og rekkefølge hvis du får pipesignaler).

Du er pålagt å oppgi følgende informasjon:

Navn: _____

Adresse: _____

Telefonnummer: _____

Maskin- og modelltype: _____

Serienummer: _____

Innkjøpsdato: _____

Ta notisbok-PCen med deg

Dette avsnittet gir deg tips og råd om ting du må huske på når du skal ut på tur med datamaskinen.

Koble fra skrivebordet

Følg disse trinnene for å koble datamaskinen fra eksternt tilbehør:

- 1 Lagre eventuelle åpne filer.
- 2 Fjern eventuelle medier, disketter eller CDer fra stasjonen(e).
- 3 Slå av datamaskinen.
- 4 Lukk skjermlokket.
- 5 Koble ledningen fra batterieliminatoren.
- 6 Koble fra tastatur, pekeenheter, skriver, ekstern skjerm og andre eksterne enheter.
- 7 Koble fra Kensington-låsen hvis du bruker en til å sikre datamaskinen.

På tur

Når du bare beveger deg korte avstander, for eksempel fra kontorplassen din til et møterom.

Klargjøre datamaskinen

Før du flytter datamaskinen, lukker du låsen og skjermlokket for å sette den i hvilemodus. Du kan nå trygt ta med deg datamaskinen hvor som helst i bygningen. Når du skal ta maskinen ut av sovemodus, åpner du skjermlokket.

Hvis du tar med deg datamaskinen ut til en kunde eller en annen bygning, kan du velge å slå av datamaskinen:

Klikk på **Start, Slå av datamaskinen** og klikk på **Slå av** (Windows XP).

- eller -

Du kan sette datamaskinen i dvalemodus ved å trykke på **<Fn> + <F4>**. Lukk deretter låsen og skjermen.

Når du er klar til å bruke datamaskinen igjen, åpner du låsen og skjermen. Deretter trykker du på og slipper av/på-knappen.



Merk: Hvis strømindikatoren er av, har datamaskinen gått i dvalemodus og slått seg av. Trykk på og slipp strømknappen for å slå på maskinen igjen. Merk deg at datamaskinen kan gå i dvalemodus etter en periode i sovemodus. Slå på strømmen for å vekke opp maskinen fra dvalemodus.

Hva du skal ta med til møter

Hvis møtet er forholdsvis kort, behøver du sannsynligvis ikke ta med deg noe annet datamaskinen. Hvis møtet varer lenger, eller hvis batteriet ikke er fulladet, bør du kanskje ta med deg batterieliminatoren for å plugge inn datamaskinen i møterommet.

Hvis møterommet ikke har strømkontakt, kan du redusere belastningen på batteriet ved å sette datamaskinen i sovemodus. Trykk på <Fn> + <F4> eller lukk skjermlokket når du ikke bruker datamaskinen aktivt. Så kan du berøre en tast eller åpne skjermlokket for å fortsette.

Ta med deg datamaskinen hjem

Når du beveger deg mellom kontoret og hjemmet, eller omvendt.

Klargjøre datamaskinen

Etter at du har koblet datamaskinen fra skrivebordet, følger du disse trinnene for å klargjøre datamaskinen for en tur hjem:

- Undersøk om du har tatt ut alle medier og plater fra stasjonen(e). Hvis du ikke tar ut mediene, kan det ødelegge lese/skrive-hodet i stasjonen.
- Pakk datamaskinen i en beskyttende væske som forhindrer at datamaskinen sklir omkring og kan dempe virkningen av et eventuelt fall.



Forsiktig: Ikke pakk gjenstander ved siden av datamaskinens topplokk. Trykk mot lokket kan skade skjermen.

Hva du skal ta med deg

Med mindre du allerede har de aktuelle tingene hjemme, tar du med deg følgende:

- Batterieliminators og strømledning
- Den trykte Brukerhåndboken

Spesielle hensyn

Følg disse retningslinjene for å beskytte datamaskinen på reise til og fra arbeid:

- Reduser virkningen av temperaturendringer ved å ha med deg datamaskinen.
- Hvis du må stoppe i en lengre periode og ikke kan ha med datamaskinen, kan du legge datamaskinen i bagasjerommet for å unngå at den utsettes for overdreven varme.
- Endringer i temperatur og fuktighet kan føre til kondensering. Gi datamaskinen mulighet til å komme tilbake til romtemperatur, og undersøk om skjermen har konsens før du slår på maskinen. Hvis temperaturendringen er høyere enn 10 °C (18 °F), lar du datamaskinen gjenvinne romtemperatur sakte. Hvis mulig lar du datamaskinen stå 30 minutter i omgivelser med temperatur mellom ute- og romtemperaturen.

Sette opp et hjemmekontor

Hvis du ofte arbeider med datamaskinen hjemme, kan det være lurt å kjøpe en ekstra batterieliminatør for hjemmebruk. Med en ekstra batterieliminatør sparer du inn på vekten du må ha med deg til og fra.

Hvis du bruker datamaskinen hjemme i lengre tidsperioder, ønsker du kanskje også å legge til eksternt tastatur, skjerm og mus.

Reise med datamaskinen

Når du beveger deg over en større avstand, for eksempel fra kontorbygningen din til en kundes kontorbygning eller på reise lokalt.

Klargjøre datamaskinen

Klargjør datamaskinen som om du tar den med deg hjem. Kontroller at batteriet i datamaskinen er ladet. På flyplasser kan du bli bedt av sikkerhetspersonell om å slå på datamaskinen.

Hva du skal ta med deg

Ta med deg følgende ting:

- Batterieliminatør
- Ett eller flere ekstra, fulladede batterier
- Ekstra skriveprogramfiler hvis du har tenkt å bruke en annen skriver

Spesielle hensyn

I tillegg til retningslinjene for å ta med seg datamaskinen hjem, følger du disse retningene for å beskytte datamaskinen når du er på reise:

- Ta alltid med datamaskinen som kabinbagasje.
- Hvis mulig, ber du om at datamaskinen inspiseres manuelt. Gjennomlysning på flyplasser er trygt, men ikke la datamaskinen passere en metalldetektor.
- Unngå å utsett floppy-disker for håndholdte metalldetektorer.

Reise internasjonalt med datamaskinen

Når du reiser fra land til land.

Klargjøre datamaskinen

Klargjør datamaskinen for reise på vanlig måte.

Hva du skal ta med deg

Ta med deg følgende ting:

- Batterieliminatør
- Strømledninger som egner seg for landet du reiser til
- Ekstra, fulladede batterier
- Ekstra skriverdriverfiler hvis du har tenkt å bruke en annen skriver
- Kjøpsbevis, i tilfelle du må vise det for tollfunksjonærer
- International Travelers Warranty

Spesielle hensyn

Følg de samme retningslinjene som når du reiser med datamaskinen. I tillegg er disse tipsene nyttige når du reiser internasjonalt:

- Når du reiser i et annet land, må du undersøke om den lokale strømspenningen er kompatibel med batterieliminatorens spesifikasjoner. Hvis ikke, kjøper du en strømledning som er kompatibel med lokal spenning. Ikke bruk adaptere for el-utstyr til å forsyne datamaskinen din med strøm.
- Hvis du bruker modem, må du undersøke om modemmet og kontakten er kompatible med telesystemet i landet du reiser i.

Sikre datamaskinen din

Datamaskinen din er en verdifull investering du må ta vare på. Lær deg hvordan du beskytter og tar vare på datamaskinen.

Sikkerhetsfunksjoner omfatter maskinvare og programvarelåser - en sikkerhetslås og passord.

Bruke en sikkerhetslås på datamaskinen

I en åpning på maskinens høyre panel kan du koble til en Kensington-kompatibel sikkerhetslås.

Koble en sikkerhetslåskabel rundt et ubevegelig objekt som et bord eller håndtaket på en låst skuff. Sett inn låsen i sporet og vri om nøkkelen for å låse. Noen nøkkelløse modeller er også tilgjengelige.

Bruke passord

Passord beskytter datamaskinen din mot uautorisert tilgang. Ved å angi disse passordene oppretter du flere forskjellige beskyttelsesnivåer for datamaskinen og dataene dine:

- Supervisor-passord (Supervisor Password) forhindrer uautorisert tilgang til BIOS-programmet. Når det er satt, må du taste inn dette passordet for å få tilgang til BIOS-programmet. **"BIOS-hjelpeprogrammet" på side 35.**
- Brukerpassord (User Password) sikrer datamaskinen mot uautorisert bruk. Kombiner dette passordet med passordsjekkpunkter ved oppstart og gjenopptak fra dvale for å oppnå maksimal sikkerhet.
- Oppstartspassord (Password on Boot) sikrer datamaskinen mot uautorisert bruk. Kombiner dette passordet med passordsjekkpunkter ved oppstart og gjenopptak fra dvale for å oppnå maksimal sikkerhet.



.....

Viktig! Ikke glem Supervisor- passordet! Hvis du glemmer passordet, må du kontakte forhandleren eller et autorisert servicesenter.

Registrere passord

Når et passord er satt, blir du bedt om å oppgi passordet i nedre venstre hjørne av skjermen.

- Når Supervisor-passordet (Supervisor Password) er satt, vises et spørsmål om passord når du trykker på **<F2>** for å gå inn i BIOS-verktøyet ved oppstart.
- Skriv inn Supervisor-passordet (Supervisor Password) og angi **<Enter>** for å få tilgang til BIOS-verktøyet. Hvis du skriver passordet feil, vises en advarselsmelding. Prøv på nytt og trykk på **<Enter>**.
- Når brukerpasordet (User Password) er satt og parameteren Oppstartspassord er aktivert, vises en melding ved oppstart.
- Skriv inn brukerpasordet (User Password) og trykk på **<Enter>** for å bruke datamaskinen. Hvis du skriver passordet feil, vises en advarselsmelding. Prøv på nytt og trykk på **<Enter>**.



.....

Viktig! Du får tre sjanser til å skrive inn et passord. Hvis du ikke har klart å legge inn passordet etter tre forsøk, stopper systemet. Skyv og hold strømbryteren innen i fire sekunder for å slå av datamaskinen. Deretter slår du på datamaskinen og prøver på nytt. Hvis du ikke klarer å legge inn harddiskpassordet, kontakter du forhandleren eller et autorisert servicesenter.

Angi passord

Du kan angi passord ved hjelp av BIOS-verktøyet.

Utvide med ekstrautstyr

Notisbok-PC-maskinen din gir deg alt du trenger til mobil databehandling.

Tilkoblingsalternativer

Ved hjelp av porter kan du koble periferutstyr til notebook-maskinen på samme måte som til en skrivebords-PC. Hvis du vil ha flere detaljer om tilkobling av eksterne enheter, les følgende avsnitt.

Faks/data modem

Datamaskinen din har et innebygd faks/data modem, av typen V.92 56 Kbps.



.....

Advarsel! Denne modemporten er ikke kompatibel med digitale telefonlinjer. Å plugge inn dette modemet på en digital telefonlinje vil skade modemet.

Når du skal bruke modemet, kobler du en telefonkabel fra modemkontakten til telefonlinjeporten.

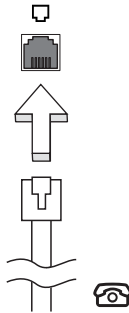

.....

Advarsel! Kontroller at du bruker riktig kabel for landet der du arbeider.

Nettverk

Den integrerte nettverksenheten gjør det mulig å koble maskinen din til et nettverk basert på Ethernet.

Når du skal bruke nettverksfunksjonen, kobler du en Ethernet-kabel fra Ethernet-(RJ-45) porten på datamaskinen til en nettverkskontakt eller en hub på nettverket.

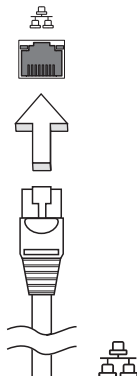

Universal Serial Bus (USB)

USB 2.0-porten er en høyhastighets seriebuss som gir deg mulighet til å koble og seriekoble USB-utstyr uten å legge beslag på verdifulle systemressurser.

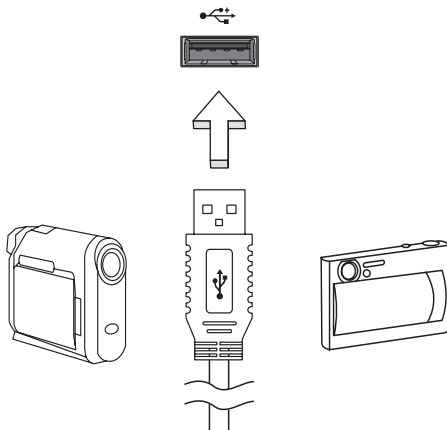

PC-kortspor

PC-kortsporet (type II) på datamaskinen din godtar PC-kort som kan forbedre brukervennligheten og utvide maskinens muligheter. Disse kortene bør ha en PC-kort-logo.

PC-kort (tidligere kjent som PCMCIA-kort) er tilleggskort for bærbare datamaskiner, og gir deg mulighet til utvidelser som er mer tilgjengelig på skrivebordsmaskiner. Populære PC-kort omfatter flash-, faks/data-modem-, trådløst LAN- og SCSI-kort. CardBus forbedrer den 16-biters PC-kort-teknologien ved å øke båndbredden til 32 biter.



Merk: Slå opp i håndboken for kortet hvis du vil ha detaljer om hvordan du installerer og bruker et kort og funksjonene på det.

Sette inn et PC-kort

Sett inn kortet i nedre spor og foret de aktuelle tilkoblingene (f.eks. nettverkskabel) etter behov. Håndboken til kortet har flere detaljer.

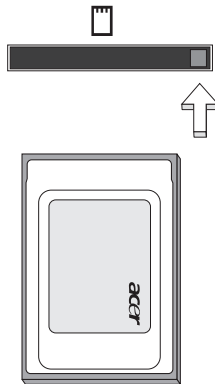

Løse ut et PC-kort

Før du løser et PC-kort:

- 1 Avslutt programmet som bruker kortet.
- 2 Venstreklikk på PC-kortikonet på oppgavelinjen og stopp kortoperasjonen.
- 3 Trykk på sporutløserknappen for å få utløserknappen til å sprette ut, og trykk på den på nytt for å løse ut kortet.

Installere minne

Følg disse trinnene for å installere minne:

- 1 Slå opp datamaskinen, plugg ut batterieliminatoren (hvis tilkoblet) og ta ut batteriene. Deretter slår du på datamaskinen for å få tilgang til basen.
- 2 Ta ut skruen fra minnedekselet, og løft opp og ta bort minnedekselet.
- 3 Sett inn minnemodulen diagonalt i sporet **(a)**, og trykk den nedover til den klikker på plass **(b)**.

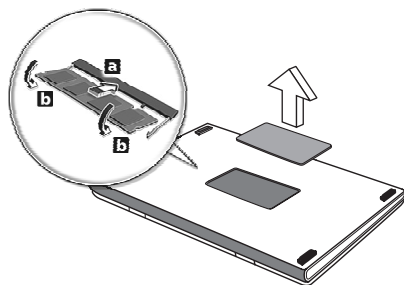

- 4 Sett på plass minnedekselet og sikre det med en skru.
- 5 Installer batteriene på nytt og koble til batterieliminatoren igjen.
- 6 Slår på datamaskinen.

Datamaskinen oppdager og omkonfigurerer minnestørrelsen automatisk. Kontakt en kvalifisert tekniker eller kontakt din lokale Acer-forhandler.

BIOS-hjelpesprogrammet

BIOS-hjelpesprogrammet er et program for maskinvarekonfigurasjon innebygd i datamaskinens "Basic Input/Output System" (BIOS).

Datamaskinen din er allerede riktig konfigurert og optimalisert, og du behøver ikke å kjøre dette programmet. Hvis du får konfigurasjonsproblemer, må du imidlertid kanskje kjøre det.

Hvis du vil aktivere BIOS-hjelpesprogrammet, trykker du på **<F2>** under Power-On Self Test (POST) mens notisbok-pc-logoen vises.

Oppstartssekvens

Hvis du vil sette opp oppstartssekvensen i BIOS-verktøyet, åpner du det og velger **Boot** fra kategoriene som vises øverst på skjermen.

Aktiver disk-to-disk recovery (diskgjenoppretting)

Når du skal aktivere disk-to-disk recovery (diskgjenoppretting), åpner du BIOS-verktøyet og velger **Main** fra kategoriene som vises øverst på skjermen. Finn frem til **D2D Recovery** nederst på skjermen og bruk <F5> og <F6>-tastene til å sette denne verdien til **Enabled**.

Passord

Hvis du vil ha passord ved oppstart, åpner du BIOS-verktøyet og velger **Security** fra kategoriene øverst på skjermen. Finn frem til **Password on boot**: og bruk <F5> og <F6>-tastene til å aktivere denne funksjonen.

Bruke programvare

Spille DVD-filmer

Når DVD er installert i plassen for optisk stasjon, kan du spille DVD-filmer på datamaskinen.

- 1 Løs ut DVD-brettet, sett inn en DVD-filmlate og lukk DVD-brettet.



Viktig! Når du starter DVD-spilleren for første gang, ber programmet om at du oppgir sonekoden. DVD-plater er inndelt i 6 soner. Når DVD-stasjonen er satt til en sonekode, vil den bare spille DVD-plater for den sonen. Du kan angi sonekoden maksimalt fem ganger (medregnet første gang). Etter det blir den sist angitte sonekoden permanent. Ved gjenoppretting av harddisken tilbakestilles ikke antallet ganger sonekoden er angitt. I en tabell senere i dette avsnittet finner du informasjon om sonekoder for DVD-filmer.

- 2 DVD-filmen vil spilles automatisk etter noen få sekunder.

Sonekode	Land eller Sone
1	USA, Canada
2	Europa, Midt-Østen, Sør-Afrika, Japan
3	Sørøst-Asia, Taiwan, Sør-Korea
4	Latin-Amerika, Australia, New Zealand
5	Tidligere SSSR, deler av Afrika, India
6	Folkerepublikken Kina



Merk: Hvis du vil endre sonekoden, setter du inn en DVD-film fra en annen sone i DVD-stasjonen. Den elektroniske hjelpen har mer informasjon.

Strømstyring

Denne datamaskinen har en innebygd strømstyringsenhet som overvåker systemaktiviteten. Systemaktivitet refererer til aktivitet som involverer én eller flere av følgende enheter: tastatur, mus, diskettstasjon, harddisk, periferutstyr koblet til serie- og parallellport, og skjermminne. Hvis ingen aktivitet blir oppdaget i løpet av en tidsperiode (kalt tidsavbrudd ved inaktivitet), stopper datamaskinen noen eller alle disse enhetene for å spare energi.

Denne datamaskinen følger et strømstyringsoppsett som støtter "Advanced Configuration and Power Interface" (ACPI), som gir både optimal strømsparing og ytelse. Windows håndterer alle strømsparingsrutiner for datamaskinen.

Acer eRecovery

Acer eRecovery er et verktøy for rask sikkerhetskopiering og gjenoppretting av systemet. Brukeren kan lage og lagre sikkerhetskopier av gjeldende systemkonfigurasjon til harddisk, CD eller DVD.

Acer eRecovery består av følgende funksjoner:

- 1 Create backup (Lag sikkerhetskopi)
- 2 Restore from backup (Gjenopprett fra sikkerhetskopi)
- 3 Create factory default image CD (Lag CD med fabrikkstandard diskbilde)
- 4 Re-install bundled software without CD (Installer medfølgende programvare på nytt uten CD)
- 5 Change Acer eRecovery password (Endre passord for Acer eRecovery)

Dette kapitlet vil veilede deg gjennom alle prosessene.



Merk: Denne funksjonen er bare tilgjengelig på visse modeller. På systemer uten innebygd brenner for optiske plater kan du plukke inn en ekstern USB-kompatibel platebrenner før du åpner Acer eRecovery for oppgaver i forbindelse med optiske plater.

Create backup (Lag sikkerhetskopi)

Brukeren kan lage og lagre sikkerhetskopi til harddisk, CD eller DVD.

- 1 Start opp Windows XP.
- 2 Trykk på **<Alt> + <F10>** for å åpne Acer eRecovery.
- 3 Oppgi passordet for å fortsette. Standardpassordet er seks nuller.
- 4 I vinduet Acer eRecovery velger du **Recovery settings** og klikker på **Next**.
- 5 I vinduet Recovery settings velger du **Backup snapshot image** og klikker på **Next**.
- 6 Velg sikkerhetskopieringsmetode.
 - a Bruk **Backup to HDD** for å lagre sikkerhetskopibildet på stasjon D.
 - b **Backup to optical device** for å lagre sikkerhetskopibildet på CD eller DVD.
- 7 Når du har valgt sikkerhetskopimetode, klikker du på **Next**.

Følg instruksjonene på skjermen for å fullføre prosessen.

Restore from backup (Gjenopprett fra sikkerhetskopi)

Brukeren kan gjenopprette tidligere opprettede sikkerhetskopier (som angitt under **Lag sikkerhetskopi**) fra harddisk, CD eller DVD.

- 1 Start opp Windows XP.
- 2 Trykk på **<Alt> + <F10>** for å åpne Acer eRecovery.
- 3 Oppgi passordet for å fortsette. Standardpassordet er seks nuller.
- 4 I vinduet Acer eRecovery velger du **Recovery actions** og klikker på **Next**.
- 5 Det finnes fire gjenoppretingshandlinger. Velg ønsket handling og følg instruksjonene på skjermen for å fullføre gjenoppretingsprosessen.



.....

Merk: Valget "Restore C:" (Gjenopprett C:) er bare aktivert hvis en brukersikkerhetskopi er lagret på harddisken D:\. Se avsnittet **Lag sikkerhetskopi**.

Create factory default image CD (Lag CD med fabrikkstandard diskbilde)

Hvis du ikke har en system-CD og gjenoppretings-CD, kan du lage dem med denne funksjonen.

- 1 Start opp Windows XP.
- 2 Trykk på **<Alt> + <F10>** for å åpne Acer eRecovery.
- 3 Oppgi passordet for å fortsette. Standardpassordet er seks nuller.
- 4 I vinduet Acer eRecovery velger du **Recovery settings** og klikker på **Next**.
- 5 I vinduet Recovery settings velger du **Burn image to disk** og klikker på **Next**.
- 6 I Burn image to disk velger du **01. Factory default image** og klikker på **Next**.
- 7 Følg instruksjonene for å velge operativsystemet og språket du vil bruke ved første gangs oppstart av systemet.

Re-install bundled software without CD (Installer medfølgende programvare på nytt uten CD)

Acer eRecovery lagrer forhåndslestet programvare internt slik at det blir enklere å gjeninstallere drivere og programmer.

- 1 Start opp Windows XP.
- 2 Trykk på **<Alt> + <F10>** for å åpne Acer eRecovery.
- 3 Oppgi passordet for å fortsette. Standardpassordet er seks nuller.
- 4 I vinduet Acer eRecovery velger du **Recovery actions** og klikker på **Next**.
- 5 I vinduet Recovery settings velger du **Reinstall applications/drivers** og klikker på **Next**.
- 6 Velg ønsket driver/program og følg instruksjonene på skjermen for å installere på nytt.

Ved første gangs start klargjør Acer eRecovery all nødvendig programvare, og det kan ta noen sekunder å hente opp oversikten over diskens programvareinnhold.

Change password (Endre passord)

Acer eRecovery er Acer d til d gjenoppretting beskyttet av et passord som kan endres av brukeren. Passordet brukes av både Acer eRecovery og Acer disk-to-disk recovery. Følg trinnene nedenfor for å endre passordet i Acer eRecovery.

- 1 Start opp Windows XP.
- 2 Trykk på **<Alt> + <F10>** for å åpne Acer eRecovery.
- 3 Oppgi passordet for å fortsette. Standardpassordet er seks nuller.
- 4 I vinduet Acer eRecovery velger du **Recovery settings** og klikker på **Next**.
- 5 I vinduet Recovery settings velger du **Password: Change Acer eRecovery password** og klikker på **Next**.
- 6 Følg instruksjonene på skjermen for å fullføre prosessen.



.....

Merk: Hvis systemet krasjer og ikke vil starte opp i Windows, kan brukere kjøre Acer disk-to-disk for å gjenopprette fabrikkstandard bilde i DOS-modus.

Feilsøking og problemløsning

Dette kapitlet forteller deg hvordan du forholder deg til vanlige systemproblemer. Les det før du ringer en tekniker når et problem har oppstått. Løsninger på mer alvorlige problemer krever at datamaskinen åpnes. Ikke forsøk å åpne datamaskinen selv. Kontakt forhandleren eller et autorisert servicesenter hvis du trenger hjelp.

Feilfinnings-tips

Denne bærbare datamaskinen har et avansert design som gir feilmeldinger på skjermen for å hjelpe deg å løse problemer.

Dersom systemet rapporterer en feil, eller symptom på feil opptrer, se Feilmeldinger. Dersom problemet ikke kan løses, kontakt din forhandler. Se "**Be om service**" på side 26.

Feilmeldinger

Dersom du får en feilmelding, merk deg meldingen og forsøk å rette feilen. Følgende tabell lister feilmeldingene i alfabetisk orden med tilhørende anbefalt handling.

Feilmeldinger	Handling
CMOS battery bad	Kontakt forhandleren eller autorisert servicesenter.
CMOS checksum error	Kontakt forhandleren eller autorisert servicesenter.
Disk boot failure	Sett inn en systemdiskett (boot-bar) i floppystasjonen (A:), trykk Enter for å starte om igjen.
Equipment configuration error	Trykk <F2> (ved POST) for å gå til BIOS; og trykk Exit for å gå ut og rekonfigurere datamaskinen.
Hard disk 0 error	Kontakt forhandleren eller autorisert servicesenter.
Hard disk 0 extended type error	Kontakt forhandleren eller autorisert servicesenter.
I/O parity error	Kontakt forhandleren eller autorisert servicesenter.
Keyboard error or no keyboard connected	Kontakt forhandleren eller autorisert servicesenter.
Keyboard interface error	Kontakt forhandleren eller autorisert servicesenter.
Memory size mismatch	Trykk <F2> (ved POST) for å gå til BIOS; og trykk Exit for å gå ut og rekonfigurere datamaskinen.

Dersom du fortsatt har problemer etter å ha gått gjennom foreslåtte handlinger, kontakt forhandleren eller et autorisert servicesenter for assistanse. Noen problemer kan løses ved hjelp av BIOS-verktøyet.

Regulerings- og sikkerhetsmerknader

Samsvar med ENERGY STAR-retningslinjene

I egenskap av ENERGY STAR-partner har Acer Inc. fastslått at dette produktet overholder ENERGY STAR-retningslinjene for energieffektivitet.

FCC-varsel

Denne enheten er testet og funnet i samsvar med grensene for en digital enhet i klasse B i henhold til del 15 av FCC-reglene. Disse grensene er utformet for å tilby rimelig beskyttelse mot skadelig interferens i boligmessige installasjoner. Denne enheten lager, bruker og kan avgi stråling innen gitte radiofrekvenser, og kan, dersom den ikke brukes i henhold til instruksjonen avgi stråling som forstyrrer radiokommunikasjon.

Det finnes imidlertid ingen garanti om at interferens ikke vil oppstå i en bestemt installasjon. Hvis denne enheten forårsaker skadelig interferens ved radio- eller TV-mottak, som kan fastslås ved å slå enheten av og på, blir brukeren bedt om å prøve å fjerne interferensen gjennom ett eller flere av følgende tiltak:

- Flytte eller innstille mottaksantennen i en annen retning.
- Øke avstanden mellom enhet og mottaker.
- Koble enheten til et strømuttak som er på en annen krets enn den som mottakeren er tilkoblet.
- Spør forhandler eller en erfaren radio/fjernsynstekniker om råd.

Merknad: Skjermede kabler

Alle tilkoblinger til andre databehandlingsenheter må skje med skjermede kabler for å overholde FCC-bestemmelsene.

Merknad: Periferenheter

Bare periferutstyr (inn/ut-enheter, terminaler, skrivere osv.) sertifisert for klasse B-grensene, kan kobles til dette utstyret. Drift med ikke-sertifisert periferutstyr vil sannsynligvis føre til interferens i radio- og TV-mottak.

Forsiktig

Endringer eller tilpasninger som ikke uttrykkelig er godkjent av produsenten, kan annullere brukerens autorisasjon, som er tildelt av Federal Communications Commission, til å bruke denne datamaskinen.

Bruksbetingelser

Denne enheten overholder del 15 av FCC-reglene. Drift er underlagt følgende to betingelser: (1) Denne enheten kan føre til skadelig interferens, og (2) Denne enheten må godta eventuell mottatt interferens, medregnet interferens som kan forårsake uønskede driftsforhold.

Konformitetserklæring for EU-land

Med dette erklærer Acer at denne Ferrari series overholder de grunnleggende kravene og andre relevante bestemmelser i Direktiv1999/5/EC.

(Fullstendige dokumenter er tilgjengelige på

<http://global.acer.com/products/notebook/reg-nb/index.htm>.)

Modemvarsler

TBR 21

Dette utstyret er godkjent [Council Decision 98/482/EC - "TBR 21"] for enkeltterminaltilkobling til PSTN (Public Switched Telephone Network). På grunn av forskjeller mellom de PSTNene som tilbys i forskjellige land, gir ikke godkjenningen i seg selv noen ubetinget garanti om problemfri drift på hvert PSTN-termineringspunkt. Ved problemer bør du kontakte den opprinnelige utstyrsleverandøren.

Liste over aktuelle land

Dette var EUs medlemsland i Mai 2004: Belgia, Danmark, Finland, Frankrike, Hellas, Irland, Italia, Luxembourg, Nederland, Portugal, Spania, Storbritannia (UK), Sverige, Estland, Latvia, Litauen, Polen, Ungarn, Tsjekkia, Slovakia, Slovenia, Kypros og Malta, Tyskland og Østerrike. Bruk er tillatt i EU-land samt Norge, Sveits og Liechtenstein. Denne enheten må brukes i strikt samsvar med reguleringene og begrensningene i brukerlandet. Ytterligere informasjon er tilgjengelig på lokalkontoret i brukerlandet.

Viktige sikkerhetsinstruksjoner

Les disse instruksjonene nøye. Spar dem for fremtidig informasjonsbehov.

- 1 Respekter alle advarsler og instruksjoner som er angitt på produktet.
- 2 Koble produktet fra veggkontakten før rengjøring. Ikke bruk løsningsmidler eller aerosolbaserte rengjøringsmidler. Bruk en fuktet klut til rengjøring.
- 3 Ikke bruk dette produktet i nærheten av vann.
- 4 Ikke plasser produktet på et ustabil stativ eller bord. Produktet kan falle av og bli alvorlig skadet.

- 5 Spor og åpninger er beregnet for ventilasjon, for å sikre problemfri drift, og beskytte maskinen mot overoppheting. Disse åpningene må ikke bli blokkert eller dekket. Åpningene må aldri blokkeres ved å plassere produktet på en seng, sofa, matte eller tilsvarende overflate. Dette produktet må aldri plasseres nær eller over en radiator eller ovn, eller i en innebygd installasjon uten tilstrekkelig ventilasjon.
- 6 Dette produktet bør tilføres strømtypen som er angitt på merkeplaten. Hvis du er usikker på den tilgjengelige strømtypen, kontakt forhandleren eller det lokale strømselskapet.
- 7 Ikke la noe hvile på strømledningen. Ikke plasser dette produktet der personer kan trå på ledningen.
- 8 Hvis du bruker en skjøteledning sammen med produktet, må du kontrollere at den samlede strømstyrken for utstyret som er koblet til skjøteledningen, ikke overskrider skjøteledningens tillatte strømstyrke. Kontroller også at den samlede styrken til alle produkter som plugges inn i veggkontakten, ikke overskrider sikringsverdien.
- 9 Du må aldri skyve gjenstander av noe slag inn gjennom åpninger i kabinettet ettersom de kan berøre farlige spenningspunkter eller kortslutte deler med brann eller elektrisk støt som følge. Søl aldri væske av noe slag i produktet.
- 10 Ikke forsøk å vedlikeholde produktet selv, ettersom åpning eller fjerning av deksler kan utsette deg for farlige spenningspunkter eller andre farer. Alt servicearbeid skal utføres av kvalifisert servicepersonell.
- 11 Koble dette produktet fra veggkontakten og overlat service til kvalifisert servicepersonell under følgende forhold:
 - a Om strømkabelen eller pluggen er skadet eller slitt.
 - b Hvis væske er sølt inn i produktet.
 - c Hvis produktet har blitt utsatt for regn eller vann.
 - d Hvis produktet ikke fungerer normalt selv om driftsinstruksjonene overholdes. Juster bare kontroller som dekkes av driftsinstruksjonene, ettersom feilaktig justering av andre kontroller kan føre til skader og ofte vil kreve omfattende arbeid av en kvalifisert tekniker for å gjenopprette produktet til normale forhold.
 - e Hvis produktet er blitt mistet, eller om kassen er ødelagt.
 - f Hvis produktet fremviser tydelig endret ytelse, som angir behov for service.
- 12 Notisbok-PC bruker lithium-batteriet. Bytt batteriet med samme type som produktets batteri vi anbefaler. Bruk av andre batteri kan innebære en risiko for brann eller eksplosjon.
- 13 Advarsel! Batterier kan eksplodere ved feilaktig håndtering. Ikke demonter dem eller la dem brenne. Hold dem borte fra barn og kvitt deg med brukte batterier med en gang.
- 14 Koble batterieliminatoren til en jordet kontakt for å redusere faren for elektrisk støt.

- 15 Bruk bare den riktige typen strømforsyningsledning (som følger med utstyrsboksen din) for denne enheten. Det bør være av en type som kan kobles fra: UL-oppført/CSA-sertifisert, type SPT-2, 7A 125V minimum, VDE-godkjent eller tilsvarende. Maksimal lengde er 4,6 meter (15 fot).
- 16 Trekk alltid ut alle telefonledninger fra veggkontakten før service eller demontering av dette utstyret.
- 17 Unngå bruk av telefonledningen (bortsett fra trådløs type) under en elektrisk storm. Det er en ørliten fare for elektrisk støt fra lyn.

Erklæring om laseroverholdelse

CD- eller DVD-stasjonen som brukes med denne datamaskinen, er et laserprodukt. CD- eller DVD-stasjonens klassifiseringsetikett (vises nedenfor) befinner seg på stasjonen.

KLASSE 1 LASERPRODUKT

CAUTION: INVISIBLE LASER RADIATION WHEN OPEN. UNNGÅ STRÅLEN.

APPAREIL A LASER DE CLASSE 1 PRODUIT

LASERATTENTION: RADIATION DU FAISCEAU LASER INVISIBLE EN CAS D'OUVERTURE. EVITER TOUTE EXPOSITION AUX RAYONS.

LUOKAN 1 LASERLAITE LASER KLASSE 1

VORSICHT: UNSICHTBARE LASERSTRAHLUNG, WENN ABDECKUNG GEÖFFNET NICHT DEM STRAHL AUSSETZEN

PRODUCTO LÁSER DE LA CLASE I

ADVERTENCIA: RADIACIÓN LÁSER INVISIBLE AL SER ABIERTO. EVITE EXPONERSE A LOS RAYOS.

ADVARSEL: LASERSTRÅLING VEDÅBNING SE IKKE IND I STRÅLEN.

VARO! LAVATTAESSA OLET ALLTINA LASERSÄTEILYLLE.

VARNING: LASERSTRÅLNING NÄR DENNA DEL ÄR ÖPPNAD ÄLÅ TUIJOTA SÄTEESEENSTIRRA EJ IN I STRÅLEN

VARNING: LASERSTRÅLNING NÄR DENNA DEL ÄR ÖPPNADSTIRRA EJ IN I STRÅLEN

ADVARSEL: LASERSTRÅLING NÄR DEKSEL ÅPNES STIRR IKKE INN I STRÅLEN

Erklæring om LCD-piksler

LCD-enheten er fremstilt med høypresise produksjonsteknikker. Men, enkelte pixel kan i spesielle tilfelle ikke bli tent, eller vises som svarte eller røde prikker. Dette har ingen betydning for det registrerte bildet og utgjør ikke en vesentlig feil.

Notis om Macrovisions opphavsrett

Dette produktet har teknologi for beskyttelse av copyright som er beskyttet av U.S.-patenter og andre intellektuelle rettigheter. Bruk av denne teknologien for beskyttelse må autoriseres av Macrovision Corporation og er beregnet på hjemmebruk og andre begrensede visningsmiljøer, med mindre noe annet er autorisert av Macrovision Corporation. Reverse engineering eller demontering er forbudet.

U.S. Patent Nos. 4,631,603, 4,819,098, 4,907,093, 5,315,448 og 6,516,132.

Regulerende bestemmelser for radioenheter



Merk: Understående informasjon om forskrifter er kun for modeller med trådløst LAN og/eller Bluetooth.

Generelt

Dette produktet overholder radiofrekvens- og sikkerhetsstandardene til ethvert land og enhver region der det er godkjent for trådløst bruk.

Avhengig av konfigurasjonen kan dette produktet inneholde trådløse radioenheter eller ikke (for eksempel WLAN- og/eller Bluetooth-moduler). Nedenstående informasjon er for produkter med slike enheter.

Europeisk union (EU)

Denne enheten overholder de grunnleggende kravene i Europarådets direktiver:

73/23/EEC Lavspenningsdirektivet

- **EN 60950**

89/336/EEC EMC-direktivet (om elektromagnetisk kompatibilitet)

- **EN 55022**
- **EN 55024**
- **EN 61000-3-2/-3**

99/5/EC RTTE-direktivet (om terminalutstyr for radio- og telekommunikasjon)

- **Art.3.1a) EN 60950**
- **Art.3.1b) EN 301 489 -1/-17**
- **Art.3.2) EN 300 328-2**
- **Art.3.2) EN 301 893 *kun anvendt til 5 GHz**

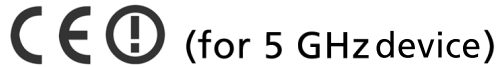

Liste over aktuelle land

Dette var EUs medlemsland i Mai 2004: Belgia, Danmark, Finland, Frankrike, Hellas, Irland, Italia, Luxembourg, Nederland, Portugal, Spania, Storbritannia (UK), Sverige, Tyskland, Østerrike, England, Estland, Latvia, Litauen, Polen, Ungarn, Tsjekkia, Slovakia, Slovenia, Kypros og Malta. Bruk er tillatt i EU-land samt Norge, Sveits og Liechtenstein. Denne enheten må brukes i strikt samsvar med reguleringene og begrensningene i brukerlandet. Ytterligere informasjon er tilgjengelig på lokalkontoret i brukerlandet.

FCC RF-sikkerhetskravet

Strålingseffekten fra LAN Mini-PCI-kortet og Bluetooth-kortet ligger langt under grenseverdiene for radiofrekvens ifølge FCC. Likevel skal Ferrari series brukes på en slik måte at potensialet for menneskelig kontakt under normal drift er minimalisert.

- 1 Brukere anmodes om å følge RF-instruksjonene for trådløse enheter som er vedlagt i brukerhåndboken til hver RF-enhet.



Forsiktig: For å oppfylle belastningskravene i FCC RF må det minst være en avstand på 20 cm (8 tommer) mellom antennen på det integrerte trådløse LAN Mini-PCI Card innebygd i skjerm-delen og alle personer.

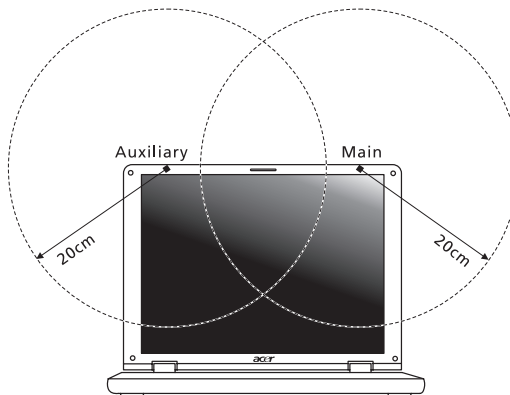



Merk: Acer Wireless Mini PCI Adapter implementer funksjon for sendediver.sifisering. Denne funksjonen sender ikke ut radiofrekvenser samtidig på begge antenner. En av antennene blir valgt automatisk eller manuelt (av brukere) for å sikre god kvalitet på radiokommunikasjon.

- 2 Denne enheten er begrenset til innendørs bruk på grunn av bruken av 5,15 til 5,25 GHz frekvensområdet. FCC krever at dette produktet skal bruke innendørs for frekvensområdet 5,15 til 5,25 GHz for å redusere mulig skadelig interferens med ko-kanals mobile satellittsystemer.
- 3 Høyeffekt radar er gitt forsterett som brukere av 5,25 til 5,35 GHz og 5,65 til 5,85 GHz båndene. Slike radarstasjoner kan interferere med og/eller skade denne enheten.
- 4 Feilaktig installering eller uautorisert bruk kan føre til skadelig interferens for radiokommunikasjon. Inngrep i den interne antennen vil annullere FCCs sertifisering og din garanti.

Canada - Radiokommunikasjonsenheter fritatt fra lavspenningslisens (RSS-210)

- a Fellesinformasjon
Drift er underlagt følgende to betingelser:
 1. Denne enheten kan ikke forårsake interferens og
 2. Denne enheten må godta enhver interferens, medregnet interferens som kan føre til uønsket drift av enheten.
 - b Drift i 2,4 GHz-båndet
For å forhindre radiointerferens i den lisensierte tjenesten er denne enheten beregnet på innendørs bruk, og utendørs installering er underlagt lisens.
 - c Drift i 5 GHz båndet
- Enheten for drift i båndet 5150-5250 MHz er kun for bruk innendørs for å redusere muligheten for skadelig interferens med ko-kanal mobile satellittsystemer.
 - Høyeffekt radar er gitt forsterett som brukere (som betyr at de har prioritet) av 5250-5350 MHz og 5650-5850 MHz og slike radarstasjoner kan interferere med og/eller skade LELAN (Licence-Exempt Local Area Network) enheter.

Menneskelig påvirkning fra RF-felt (RSS-102)

Notisbok-PC har innebygde antenner med lav forsterkning som ikke utstråler RF-felt utover kanadiske helsemyndigheters grenseverdier for den generelle befolkningen. Referer til sikkerhetskode 6, som kan innhentes på webområdet www.hc-sc.gc.ca/rpb.

Erklæring om miljøpolicy

Med henblikk på redusere forurensning til et minimum og sikre optimal beskyttelse av miljøet, ble alle aktuelle miljømessige krav oppfylt under produksjon av denne enheten.

Produksjonsanlegg og administrasjon oppfyller kravene i ISO 14001 EMS (Environmental Management System).

Ikke kast denne elektroniske enheten som vanlig forbrukeravfall. La enheten resirkuleres for gjenbruk for å unngå skadevirkninger fra spesialavfall. På www.acer.com finner du mer informasjon om Acers policy for vern av miljøet.

Miljømerking:

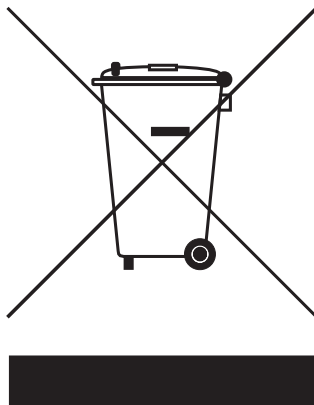

Ikke kast denne elektroniske enheten som vanlig forbrukeravfall. La enheten resirkuleres for gjenbruk for å unngå skadevirkninger fra spesialavfall.



USA

For elektroniske produkter som omfatter en LCD/CRT-skjerm:

LAMPE(R) INNE I PRODUKTET INNEHOLDER KVIKKSØLV OG MÅ RESIRKULERES ELLER AVHENDES I HENHOLD TIL OFFENTLIGE BESTEMMELSER. KONTAKT ELEKTRONIKKINDUSTRIENS ALLIANSE PÅ WWW.EIAE.ORG. KONKRET INFORMASJON OM AVHENDING AV LAMPER PÅ WWW.LAMPRECYCLE.ORG.

Federal Communications Commission Declaration of Conformity

This device complies with Part 15 of the FCC Rules. Operation is subject to the following two conditions: (1) This device may not cause harmful interference, and (2) This device must accept any interference received, including interference that may cause undesired operation.

The following local manufacturer/importer is responsible for this declaration:

Product name:	Notebook PC
Model number:	ZL3
Machine type:	TravelMate 4020
SKU number:	TravelMate 402xxx ("x" = 0 - 9, a - z, or A - Z)
Name of responsible party:	Acer America Corporation
Address of responsible party:	2641 Orchard Parkway San Jose, CA 95134 USA
Contact person:	Mr. Young Kim
Tel:	408-922-2909
Fax:	408-922-2606

Declaration of Conformity for CE Marking

Name: Acer Inc
 Address: 8F, 88, Sec. 1, Hsin Tai Wu Rd., Hsichih, Taipei Hsien 221, Taiwan
 Contact person: Mr. Easy Lai
 Tel: 886-2-8691-3089
 Fax: 886-2-8691-3000
 E-mail: easy_lai@acer.com.tw
 Declares that product: Notebook PC
 Trade name: Acer
 Model number: ZL3
 Machine type: TravelMate 4020
 SKU number: TravelMate 402xxx ("x" = 0 - 9, a - z, or A - Z)

Is in compliance with the essential requirements and other relevant provisions of the following EC directives.

Reference no.	Title
89/336/EEC	Electromagnetic Compatibility (EMC directive)
73/23/EEC	Low Voltage Directive (LVD)
1999/5/EC	Radio & Telecommunications Terminal Equipment Directive (R&TTE)

The product specified above was tested conforming to the applicable Rules under the most accurate measurement standards possible, and all the necessary steps have been taken and are in force to assure that production units of the same product will continue to comply with these requirements.

Easy Lai
 Easy Lai, Director
 Qualification Center
 Product Assurance

06/01/2005
 Date

Stikkordregister

B

- batterieliminatør
 - vedlikehold av iv
- batterier
 - vedlikehold av v
- berøringsplate 11
 - bruk av 11 – 12
- berøringspute
 - hurtigtast 15
- BIOS-hjelpesprogrammet 35

C

- CD-ROM
 - løse ut 17
- computer
 - features 20

D

- datamaskin
 - funksjoner og egenskaper 1
 - indikatorer 9
 - koble fra 27
 - på-indikator 2, 9
 - reise internasjonalt 30
 - reise på lokale turer 29
 - rengjøring v
 - sette opp et hjemmekontor 29
 - sikkerhet 30
 - slå av iv
 - ta med hjem 28
 - tastaturer 13
 - vedlikehold av iv
- dvalemodus
 - hurtigtast 15
- DVD 36
- DVD-filmer
 - spille 36

E

- Ethernet 33

F

- FAQ. Se vanlige spørsmål
- feilfinning
 - tips 41
- feilmeldinger 41

- forfra 2
- fra venstre 2

G

- garanti
 - InternationalTravelersWarranty 26

H

- hjelpesprogram
 - BIOS-oppsett 35
- høytaler
 - feilsøking og problemløsning 24
 - hurtigtast 15
- hurtigtaster 14

I

- ITW. Se garanti

L

- lyd 18
 - feilsøking og problemløsning 24
 - regulere volumet 18
- lysstyrke
 - hurtigtaster 15

M

- meldinger
 - feil 41
- minne
 - installere 35
- modem 32

N

- nettverk 33
- Notebook Manager
 - programmerbar tast 15
- numerisk lås 13
 - på-indikator 9

P

- PC Card
 - sette inn 34
 - utløse 34
- porter 32
- POST (power-on self-test) 35
- problemer 23
 - oppstart 23
 - skjerm 23

R

- reise
 - internasjonale flyreiser 30
 - lokale turer 29
- rengjøring
 - datamaskin v
- rullelås (scroll lock) 13

S

- service
 - når man bør ringe v
- sett
 - bakfra 4
 - forfra 3
 - fra høyre 4
 - fra venstre 3
- sikkerhet
 - CD or DVD 45
 - FCC-varsel 42
 - generelle instruksjoner 43
- skjerm
 - feilsøking og problemløsning 23
 - hurtigtaster 15
- spørsmål
 - angi sted for modembruk 24
- support

informasjon 26

T

- tastatur
 - hurtigtaster 14
 - Windows-taster 14
- tastaturets
 - låsetaster 13

U

USB (universal serial bus) 33

V

- vanlige spørsmål 23
- vedlikehold
 - batterieliminert iv
 - batterier v
 - datamaskin iv
- versallås 13
- versallås (caps lock)
 - på-indikator 9
- volum
 - regulering 18

W

Windows-taster 14