

# TravelMate 4150/4650-Serien

Användarhandbok

Copyright © 2005. Acer Incorporated.  
Med Ensamrätt

TravelMate 4150/4650-Serien - Användarhandbok  
Ursprunglig Utgåva: Januari 2005

Informationen i den här publikationen kan ändras utan föregående meddelande. Sådana ändringar tas med i efterföljande utgåvor av den här handboken samt tilläggsdokument och -publikationer. Det här företaget utfäster inga garantier, uttryckta eller implicita, med hänseende till innehållet och reserverar sig uttryckligen från påstådda garantier för säljbarhet eller anpassning för vissa syften.

Notera modellnumret, serienumret, inköpsdatumet och inköpsstället i utrymmet nedan. Serienumret och modellnumret finns på etiketten på datorn. All korrespondens rörande enheten bör innehålla serienumret, modellnumret och inköpsinformationen.

Ingen del av den här publikationen får återskapas, lagras i elektronisk form eller överföras, i någon form eller på något sätt, elektroniskt, mekaniskt, som fotokopia, inspelning eller på annat sätt, utan föregående skriftligt tillstånd från Acer Incorporated.

TravelMate 4150/4650 Serien - notebookdator

Modellnummer: \_\_\_\_\_

Serienummer: \_\_\_\_\_

Inköpsdatum: \_\_\_\_\_

Inköpsställe: \_\_\_\_\_

Acer och Acers logo är registrerade varumärken som tillhör Acer Incorporated. Andra företags produktnamn eller varumärken används endast i identifieringssyfte och tillhör respektive företag.

# Välkommen!

Tack för att du valde TravelMate som din bärbara dator.

## Dina handböcker

Till din hjälp i användningen av TravelMate har vi skapat några handböcker:



Till att börja med finns postern **Bara till en början...** som hjälper dig komma igång med installationen av datorn.



I den tryckta **Användarhandboken** presenteras de grundläggande funktionerna i din nya dator. Mer information om hur datorn kan hjälpa dig att bli mer produktiv finns i **AcerSystem User's Guide**. Denna handbok innehåller detaljerad information om ämnen som systemfunktioner, dataåterhämtning, expansionsalternativ och felsökning. Dessutom innehåller den garantiinformation och allmänna regler, samt säkerhetsnoteringar om din bärbara dator. Den är tillgänglig i Portable Document Format (PDF) och levereras förinstallerad i den bärbara datorn. Följ dessa steg för att få tillgång till den:

- 1 Välj **Start, Alla program, AcerSystem**.
- 2 Dubbelklicka på **AcerSystem User's Guide**.

**Obs!** Du måste ha Adobe Acrobat Reader installerat för att kunna visa filen. Om Adobe Acrobat Reader inte är installerat på datorn kommer det att installeras när du dubbelklickar på **AcerSystem User's Guide**. Utför installationen genom att följa instruktionerna på bildskärmen. Instruktioner för hur du använder Adobe Acrobat Reader finns på menyn **Hjälp och Support**.

## Anvisningar för skötsel och användning av datorn

### Starta och stänga av datorn

Om du vill stänga av datorn trycker du på Av/på-knapp under LCD-bildskärmen bredvid startknapparn. Se "**Framsida**" på sidan 1 om du vill se var Av/på-knapp är placerad.

Du stänger av datorn på något av följande sätt:

- Använd avslutningskommandot i Windows
  - Klicka på **Start, Stäng av datorn** och klicka sedan på **Stäng av**.
- Använd av/på-knappen



.....

**Obs!** Med Av/på-knapp kan du även utföra strömsparfunktioner. Läs avsnittet **"Flytta datorn"** på sidan 26 i **AcerSystem User's Guide**.

- Använd de anpassade strömsparfunktionerna

Du kan också stänga av datorn genom att stänga bildskärmslocket eller trycka på snabbtangenter för vänteläge <Fn>+<F4>. Läs avsnittet **"Flytta datorn"** på sidan 26 i **AcerSystem User's Guide**.



.....

**Obs!** Om det inte går att stänga av datorn på vanligt sätt kan du stänga av den genom att hålla Av/på-knapp intryckt i minst fyra sekunder. Om du har stängt av datorn och vill slå på den igen bör du vänta minst två sekunder innan du startar den.

## Datorns skötsel

Om du sköter om datorn kommer den att fungera problemfritt under lång tid.

- Utsätt inte datorn för direkt solljus. Placera den inte nära värmekällor, till exempel element.
- Utsätt inte datorn för temperaturer under 0°C (32°F) eller över 50°C (122°F).
- Utsätt inte datorn för magnetfält.
- Utsätt inte datorn för regn eller fukt.
- Spill inte vatten eller annan vätska på datorn.
- Utsätt inte datorn för kraftiga stötar eller vibrationer.
- Utsätt inte datorn för damm och smuts.
- Placera aldrig föremål på datorn.
- Slå inte igen locket, utan stäng det försiktigt.
- Placera aldrig datorn på ett ojämnt underlag.

## Skötsel av nätadaptern

Nedan följer några tips att tänka på för nätadaptern:

- Anslut inte adaptern till någon annan apparat.
- Trampa inte på nätsladden och placera aldrig tunga föremål på den. Placera alltid nätsladden och andra kablar på undanskymda ställen.
- Dra alltid i kontakten, inte i sladden, när nätsladden ska dras ut.
- Den totala strömförbrukningen för utrustningen får inte överstiga den högsta tillåtna strömmen för eventuella förlängningskablar. Dessutom får inte den totala strömförbrukningen hos utrustning som ansluts till ett eluttag överstiga den effekt som strömkretsen säkrats till.

## Skötsel av batteriet

Nedan följer några tips gällande skötseln av batteriet:

- Byt bara batteri till ett av samma typ. Stäng alltid av strömmen innan du tar bort eller byter ut batteriet.
- Försök aldrig öppna eller på annat sätt göra åverkan på batteriet. Förvara alltid batteriet utom räckhåll för barn.
- Gör dig alltid av med batteriet enligt gällande lokala föreskrifter. Om möjligt bör det återvinnas.

## Rengöring och service

Så här rengör du datorn:

- 1 Stäng av datorn och ta ut batteriet.
- 2 Koppla bort nätadaptern.
- 3 Använd en mjuk, fuktad duk. Använd inte flytande rengöringsmedel eller sprejer.

Om något av följande inträffar:

- du har tappat datorn eller skadat höljet.
- datorn fungerar inte korrekt.

Se "**Vanliga frågor**" på sidan 21.

## Varning

Förändringar eller modifikationer som inte uttryckligen har godkänts av tillverkaren kan orsaka återkallande av användarens rättigheter att använda denna dator, vilka är givna av Federal Communications Commission.

## Driftförhållanden

Denna enhet tillmötesgår del 15 i FCC:s regler. Drift skall uppfylla följande två krav: (1) denna enhet får inte skapa skadlig störning, och (2) denna enhet måste acceptera alla mottagna störningar, inklusive störning som kan skapa oönskad drift.

Användare uppmanas att följa de säkerhetsföreskrifter för trådlösa enheter som finns i användarhandboken för varje trådlös enhet.

En olämplig eller otillåten användning kan orsaka störningar på radiotrafik. Ändringar av den interna antennen gör FCC-certifieringen och din garanti ogiltiga.

Denna enhet skall användas inomhus för att förhindra radiostörningar på licensierad trafik. Användning utomhus måste licensieras.

För mer information om våra produkter, tjänster, och support, besök vår hemsida, <http://global.acer.com>.

# Innehåll

Välkommen!	iii
Dina handböcker	iii
Anvisningar för skötsel och användning av datorn	iii
Starta och stänga av datorn	iii
Datorns skötsel	iv
Skötsel av nätadaptern	iv
Skötsel av batteriet	v
Rengöring och service	v
En snabbtitt på TravelMate	1
Framsida	1
Framsida	2
Vänster	3
Höger	3
Baksida	4
Undersida	5
Specifikationer	5
Indikatorer	9
Starttangenter	10
Pekplatta	11
Grunder för användning av pekplattan	11
Använda tangentbordet	13
Låstangenter och inbyggd, numerisk knappsats	13
Windows-tangenter	14
Snabbtangenter	14
Specialtangenter	16
Mata ut det optiska enhetsfacket (cd eller dvd)	17
Använda ett datorlås	17
Ljud	18
Justering av volym	18
Användning av systemets tillbehör	19
Acer eManager	19
Launch Manager	20
Vanliga frågor	21
Beställa service	25
Internationell resegaranti (International Travelers Warranty; ITW)	25
Innan du ringer	25
Resa med notebookdator	26
Koppla bort utrustningen	26

Flytta datorn	26
Förbereda datorn	26
Vad du bör ta med dig till korta möten	27
Vad du bör ta med dig till långa möten	27
Ta med datorn hem	28
Förbereda datorn	28
Vad du bör ta med dig	28
Att särskilt tänka på	28
Installera ett hemmakontor	29
Resa med datorn	29
Förbereda datorn	29
Vad du bör ta med dig	29
Specialanvisningar	29
Resa utomlands med datorn	30
Förbereda datorn	30
Vad du bör ta med dig	30
Specialanvisningar	30
Säkra datorn	31
Använda ett datorlås	31
Använda lösenord	31
Ange lösenord	32
Ställa in lösenord	32
Expandera med tillval	33
Anslutningsalternativ	33
Fax/Data Modem	33
Inbyggda nätverksfunktioner	34
Snabb infraröd	34
Universal Serial Bus (USB)	35
IEEE 1394 port	35
PC-kortfack	36
Installera minne	37
BIOS-verktyget	38
Bootsekvens	38
Aktivera disc to disc recovery	38
Lösenord	38
Använda programvara	39
Spela upp DVD-filmer	39
Strömhantering	40
Acer eRecovery	41
Skapa säkerhetskopia	41
Återställa från säkerhetskopia	42
Skapa CD med fabriksinställningarna	42

Ominstallera medföljande program utan CD	43
Ändra lösenordet för Acer eRecovery	43
Felsöka datorn	44
Felsökningstips	44
Felmeddelanden	44
Notis om säkerhet och överensstämmelse med regelverk	46
Energy Star Guidelines-efterlevnad	46
Meddelande från FCC	46
Modemanmärkningar	47
Viktiga säkerhetsinstruktioner	48



# En snabbtitt på TravelMate

När du installerat datorn enligt beskrivningarna i *Bara till en början...* vill vi ta dig med på en guidad tur i din nya TravelMate-dator.

## Framsida





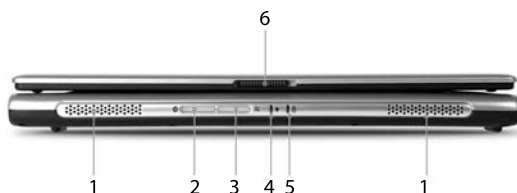

#	Objekt	Beskrivning
1	Display skärm	Kallas även (Liquid-Crystal Display; LCD), här visas skärmbilden.
2	Strömbrytare	Slår på och av datorn.
3	Tangentbord	Matar in data i din dator.
4	Pekdyna	Anslagskänslig pekenhet med samma funktion som en datormus.
5	Klickknappar (Vänster, mitten och höger)	De vänstra och högra knapparna fungerar som vänster och höger musknapp, den mellersta knappen fungerar som en 4-vägs scrollknapp.
6	Handledsstöd	Bekvämt stödområde för dina händer då du använder datorn.
7	Mikrofon	Intern mikrofon för ljudinspelning

#	Objekt	Beskrivning
8	Statusindikatorer	Lysdioder (Light-Emitting Diodes; LEDs) som slås på och av för att visa status för datorns funktioner och komponenter.
9	Starttangenter	Buttons for launching frequently used programs. Se <b>"Starttangenter"</b> på sidan 10 för mer information.







## Framsida



#	Ikon	Objekt	Beskrivning
1		Högtalare	Vänster och höger högtalare för stereoljud.
2		Enheter för Bluetooth® kommunikation Knapp/Indikator	Tryck på knappen för att aktivera eller avaktivera Bluetooth-funktionen. Lyser för att ange status för enheter för Bluetooth® kommunikation. (valfritt alternativ)
3		Trådlösa anslutningar Knapp/Indikator	Tryck på knappen för att aktivera eller avaktivera funktionen trådlös LAN. Lyser för att ange status för enheter för trådlösa LAN anslutningar.
4		Strömindikator	Lyser då datorn är på.
5		Batteriindikator	Lyser då batteriet laddas.
6		Lås	Låser och frigör locket.

## Vänster





#	Ikon	Objekt	Beskrivning
1		Säkerhetslås	Ansluts till ett Kensingtonkompatibelt datasäkerhetslås.
2		Eluttag	Ansluts till en Nätadapter.
3/5		USB 2.0-portar	Ansluts till Universal Serial Bus (USB) 2.0 enheter (t.ex., USB mus, USB kamera).
4		RJ-11 modemuttag	Ansluts till en telefonlinje.
6		Utgång för Högtalare - ut/ linje ut/högtalare	Ansluts till enheter för utgående ljud (t.ex. högtalare, hörlurar).
7		Uttag för lina-in / mic-in	För anslutning av externa mikrofoner .
8		Optisk drivrutin	Intern optisk drivrutin; accepterar CD eller DVD beroende på typ av optisk drivrutin.
9		Utmatningsknapp för optisk drivenhet	Matar ut den optiska drivenhetsmodulen från drivenheten.

## Höger







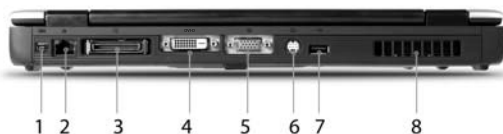

#	Ikon	Objekt	Beskrivning
1		Infraröd port	Gränssytor med infraröda enheter (t.ex. infraröd skrivare och IR-aktiverad dator).

#	Ikon	Objekt	Beskrivning
2		Hårddiskenhet	Innehåller datorns hårddisk (hålls på plats med en skruv).
3		Utmatningskna pp för PC kort	Matar ut PC kortet från springan.
4		6-in-1- kortsläsare	Accepterar MS, MS PRO, MMC, SD, SM, och xD-Picture kort. <b>Anmärkning:</b> Endast ett kort kan användas åt gången.
5		Springa för PC kort	För anslutning till ett Typ II CardBus PC kort.

## Baksida



#	Ikon	Objekt	Beskrivning
1		IEEE 1394 port	För anslutnings till IEEE 1394 enheter.
2		Nätverksuttag	Ansluts till ett Ethernet 10/100/1000-baserat nätverk (för vissa modeller).
3		124-polig Acer ezDock-kontakt (för TravelMate 4650-serien)	Ansluter till Acer ezDock.
4	DVI-D	DVI-D port (för TravelMate 4650-serien)	Stöder digital videoanslutning.
5		Extern visningsport	Ansluts till en visningsenhet (t.ex., extern skärm, LCD projektor).
6		S-video port	Ansluts till en TV eller en visningsenhet med S-video inmatning.
7		USB 2.0-portar	Ansluts till Universal Serial Bus (USB) 2.0 enheter (t.ex., USB mus, USB kamera).
8		Ventilationshål	Gör att datorn förblir sval

## Undersida

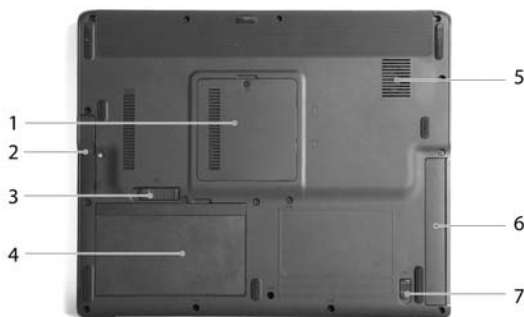

#	Objekt	Beskrivning
1	Minnesenhet	Här finns datorns huvudminne .
2	Hårddiskenhet	Innehåller datorns hårddisk (hålls på plats med en skruv).
3	Upplåsningmekanism för batteri	Låser upp batteriet för avlägsnande av batteri.
4	Batterienhet	Innehåller datorns batteri.
5	Kylfläkt	Hjälper till att hålla datorn sval. <b>Anmärkning:</b> Se till att inte täcka över eller täppa till fläktens öppning.
6	AcerMedia enhet (för TravelMate 4650-serien)	Innehåller en optisk enhetsmodul eller en andra batteripack.
7	AcerMedia enhetfrigör lås (för TravelMate 4650-serien)	Låser upp AcerMedia-modulen för borttagning av modulen.

## Specifikationer

### Operativsystem

- Microsoft® Windows® XP Home Edition (Service Pack 2) eller Microsoft® Windows® XP Professional (Service Pack 2)

### Microprocessor

- Intel® Pentium® M processor 730/740/750/760/770 (2 MB L2-cache, 1.6/1.73/1.86/2.0/2.13 GHz, 533 MHz FSB)

## Chipuppsättning

- Intel® 915GM/915PM Express-chipuppsättning

## Minne

- 256 eller 512 MB1 DDR2/533-minne, uppgraderbart till 2 GB med två soDIMM-moduler (stöd för dubbla kanaler)
- 512 KB flash ROM BIOS

## Datalagring

- En PATA/100-hårddisk på 40/60/80/100 GB och högre (2.5", 9.5 mm)
- En intern optisk drivenhet (DVD-Dual dubbla lager, DVD-Super Multi dubbla lager eller DVD/CD-RW-kombinationsenhet), eller En 5.25-tums intern löstagbar optisk drivenhet (AcerMedia enhet, för TravelMate 4650-serien)
- 6-in-1-kortsläsare (MS/MS PRO/MMC/SD/SM/xD-Picture kort)

## Visning och video

- Thin-Film Transistor (TFT) visning med:
  - för TravelMate 4150-serien 15.0" XGA (1024 x 768)
  - för TravelMate 4650-serien 15.0" SXGA+ (1400 x 1050)
- NVIDIA® GeForce™ Go 6600 grafikprocessorenhet (GPU) med 64/128 MB DDR VRAM (för TravelMate 4650-serien) eller NVIDIA® GeForce™ Go 6200 grafikprocessorenhet (GPU) med TurboCache™-teknik och stöd för 128 MB videominne (för TravelMate 4150serien) eller Intel® 915GM integrerad 3D-grafik med Intel® Graphics Media Accelerator 900 och upp till 128 MB videominne med stöd för Microsoft® DirectX® 9.0 (för TravelMate 4650/4150-serien)



.....

**Anmärkning:** I NVIDIA® GeForce™ Go 6200 GPU med TurboCache™-teknik förenas den lokala rambuffertens storlek och hastighet med dynamiskt tillgängligt systemminne för optimal systemprestanda.

- Stöd för dubbel oberoende skärm

## Anknytningsbarhet

- Integrerad gigabit Ethernet-anslutning (gigabit Ethernet för TravelMate 4650-serien, Fast Ethernet för TravelMate 4150-serien), klar för Wake-on-LAN
- 56 K ITU V.92-modem med PTT-godkännande, klar för Wake-on-Ring
- Fyra Universal Serial Bus (USB) 2.0 portar
- Integrerad Intel® PRO/Wireless 2200BG-nätverksanslutning (dubbelläge, 802.11 b/g) Wi-Fi CERTIFIED™ trådlöst LAN; stöd för Acer SignalUp trådlös teknik
- Integrerat Bluetooth®-stöd (valfritt alternativ)

## Ljud

- 16-bitars AC'97 stereoljud
- Dubbla högtalare och en intern mikrofon
- Separata ljudportar för hörlurar ut, line-in och mikrofon-in enheter

## Tangentbord och pekenhet

- Acer FineTouch™ tangentbord med en 5-gradig kurva, 88/89-tangenters Windows tangentbord
- Ergonomiskt centrerad peksatsenhet med skrollfunktion för Internet i fyra riktningar

## I/O portar

- En uttag för Typ II PC kort
- En RJ-11 modemuttag
- En RJ-45 Nätverksuttag
- En DC-in uttag (Nätadapter)
- En 124-polig Acer ezDock-kontakt (för TravelMate 4650-serien)
- En extern monitorport
- En högtalar/huvudmikrofon utjack
- En DVI-D port
- En jack för ingående mikrofon
- En infraröd (FIR) port
- En IEEE 1394 port
- En S-video/TV-out port
- Fyra USB 2.0 portar
- 6-in-1-kortsläsare (MS/MS PRO/MMC/SD/SM/xD-Picture kort)

### Vikt (med batteri)

- 2.84 kg (6.26 lbs)

### Mått

- 336.4 (W) x 284.5 (D) x 32.0/34.5 (H) mm

### Miljö

- Temperatur:
  - Drift: 5°C - 35°C
  - Ej drift: -20°C - 65°C
- Fuktighet (ej kondenserande)
  - Drift: 20% - 80% RH
  - Ej drift: 20% - 80% RH

### Systemöverensstämmelse

- ACPI 1.0b
- Mobile PC 2001
- DMI 2.0
- Wi-Fi®
- Cisco Compatible Extensions, version 3 (CCX-V3)

### Ström

- 8-cells (65W 2200 mAh) Litium-jon batteri
- 3-polig 65W Nätadapter

### Alternativ

- 256 MB/512 MB/1 GB DDR2 533 MHz minnesupgraderingsmoduler
- Extra 65W Nätadapter
- Extra 8-cells Litium-jon batteri
- Extern USB-ansluten diskettstation
- Andra 6-cell batteriförpackning (AcerMedia enhet, för TravelMate 4650-serien)
- DVD-Super Multi-enhet för dubbla lager (AcerMedia enhet, för TravelMate 4650-serien)
- Acer ezDock (för TravelMate 4650-serien)



.....

**Anmärkning:** Ovanstående specifikationer utgör endast en allmän beskrivning. Datorns exakta konfiguration beror på vilken modell du har köpt.



# Indikatorer

Datorn har 3 statusindikatorer som går lätt att läsa av på tangentbordets vänstra sida och fyra som är placerade på datorns framsida.



Statusindikatorerna för strömförsörjning, batteri och trådlös kommunikation syns även när LCD-skärmen är nedfälld.

Ikön	Funktion	Beskrivning
	Caps Lock	Lyser när skiftlåset (Caps Lock) aktiveras.
	Num Lock	Lyser när det numeriska låset (Num Lock) aktiveras.
	Mediaktivitet	Tänds när hårddisken eller den optiska läsenheten arbetar.
	Bluetooth® kommunikation	Tänds för att indikera status hos Bluetooth®.
	Trådlös kommunikation	Tänds för att indikera status hos trådlöst LAN.
	Spänningsindikator	Lyser när datorn är påslagen.
	Batteriladdning	Lyser när batteriet laddas.



- Laddar:** Lyser orange när batteriet laddar.
- Fulladdad:** Lyser grönt då datorn är ansluten till nätström.

# Starttangenter

Längst upp till höger ovanför tangentbordet hittar du fyra knappar. Dessa knappar kallas snabbstartknappar. De första tre är tänkta som snabbtangenter för e-post, webbläsare och Acer Empowering Key "e". Den fjärde knappen är en programmerbar tangent.

Tryck ned knappen Acer Empowering Key "e" för att starta Acer eManager. Se vidare avsnittet "**Acer eManager**" på **sidan 19**. Knapparna för e-post och webbläsare är fördefinierade för de valda standardprogrammen för dessa applikationer, men dessa kan omdefinieras av användaren. För att definiera om knapparna för e-post, webbläsare samt den programmerbara knappen använder du Acer-programmet Launch Manager. Se avsnittet "**Launch Manager**" på **sidan 20**.



Starttangent	Standardprogram
e	Acer eManager (kan programmeras om av användaren)
P	Kan programmeras om av användaren
Webbläsare	Webbläsarapplikation (kan programmeras om av användaren)
E-post	E-postprogram (kan programmeras om av användaren)

# Pekplatta

Den inbyggda pekplattan är en pekenhet som känner av rörelser på ytan. Det betyder att pekaren svarar på fingrets rörelse när du rör vid pekplattan. Handlovsstödet centrala placering ger optimal komfort och stöd.



## Grunder för användning av pekplattan

Nedan beskrivs hur du använder pekplattan:



- Flytta pekaren genom att flytta fingret över pekplattan **(2)**.
- Du kan markera objekt eller utföra funktioner genom att trycka på vänster **(1)** och högerknappen **(4)** vid kanten av pekplattan. De två knapparna fungerar som vänster- och högerknapparna på en mus. Du uppnår liknande effekt genom att trycka med fingret på pekplattan. Att knacka på pekplattan har samma effekt som att klicka på vänster musknapp.
- Använd fyrvägs-skrollknappen **(3)** i mitten för att rulla uppåt eller nedåt och åt vänster och höger på sidan. Knappen simulerar markören när du klickar på rullisten till höger i Windows-program.

Funktion	Vänster knapp (1)	Höger knapp (4)	Pekplatta (2)	Mittknapp (3)
Utför	Klicka snabbt två gånger.		Tryck två gånger (med samma hastighet som du dubbelklickar med en musknapp).	
Markera	Klicka en gång.		Tryck en gång.	
Dra	Klicka och håll ned, dra sedan pekaren genom att flytta fingret på pekplattan.		Tryck två gånger (med samma hastighet som du dubbelklickar med en musknapp) och håll sedan ned fingret på pekplattan efter det andra trycket och dra pekaren.	
Visa snabbmeny		Klicka en gång.		
Rulla				Klicka och håll ned upp/ned/vänster/höger



**Obs!** Vidrör bara pekplattan med rena och torra fingrar. Utsätt inte pekplattan för smuts eller fukt. Pekplattan är känslig för fingerrörelser. Det betyder att lättare beröring ger bättre respons. Pekplattan svarar inte bättre för att du trycker hårdare på den.

# Använda tangentbordet

Tangentbordet har normalstora tangenter och en inbyggd knappsats, separata markörtangenter, två Windows-tangenter samt tolv funktionstangenter.

## Låstangenter och inbyggd, numerisk knappsats

Tangentbordet har Tre låstangenter som du kan slå av och på.













Låstangent	Beskrivning
<Caps Lock>	När skiftlåset (Caps Lock) är aktiverat skrivs alla bokstäver med versaler.
Num Lock <Fn>+<F11>	När det numeriska låset (Num Lock) är aktiverat befinner sig den inbyggda knappsatsen i numeriskt läge. Tangenterna fungerar som en kalkylator (komplett med de matematiska operatorerna +, -, * och /). Du kan använda det läget när du matar in en stor mängd numeriska data. Ett alternativ är att ansluta en extern knappsats.
Scroll Lock <Fn>+<F12>	När den här funktionen är aktiverad flyttas skärmbilden en rad uppåt eller nedåt när du trycker på upp- eller nedpilen. Den här funktionen fungerar inte med alla program.

Det inbyggda numeriska tangentbordet fungerar ungefär som det numeriska tangentbordet på ett vanligt tangentbord. Du kan identifiera tangenterna på att de har små tecken längst upp till höger. Markörtangenternas symboler är inte tryckta på tangenterna eftersom det i så fall skulle bli väldigt svårt att tyda dem.

Önskad användning	Numeriskt lås aktiverat	Numeriskt lås inaktiverat
Siffertangenter på det inbyggda tangentbordet	Skriv siffror på vanligt sätt.	
Markörtangenter på det inbyggda tangentbordet	Håll ned <Shift> när du trycker på markörtangenterna.	Håll ned tangenten <Fn> när du trycker på markörtangenterna.
Huvudtangenter	Håll ned tangenten <Fn> när du skriver bokstäver på det numeriska tangentbordet.	Skriv bokstäver på vanligt sätt.

## Windows-tangenter

På tangentbordet finns två tangenter som kan användas för att utföra Windows-specifika funktioner.













Tangent	Beskrivning
	<p>Windows-tangent Start-knapp. Kombinationer med den här tangenten utför genvägsfunktioner. Nedan följer några exempel:</p> <ul style="list-style-type: none"> <li> + &lt;Tabbtangenten&gt;: aktivera nästa knapp i aktivitetsfältet</li> <li> + &lt;E&gt;: utforska Den här datorn</li> <li> + &lt;F1&gt;: Öppnar Hjälp och Support</li> <li> + &lt;F&gt;: sök dokument</li> <li> + &lt;M&gt;: minimera allt</li> <li>&lt;Skift&gt; +  + &lt;M&gt;: ångra minimera allt (  + &lt;M&gt;)</li> <li> + &lt;R&gt;: visa dialogrutan Kör...</li> </ul>
	<p>Programtangent Den här tangenten gör samma sak som ett klick på höger musknapp, nämligen öppnar programmets snabbmeny.</p>

## Snabbtangenter

Med snabbtangenter kan du snabbt och enkelt få åtkomst till de flesta av datorns kontroller, t.ex. bildskärmens ljusstyrka, ljudvolym och BIOS-verktyget.

Du aktiverar en snabbtangent genom att hålla ned <Fn> innan du trycker på den andra tangenten i snabbtangentskombinationen.



Snabbtangent	ikon	Funktion	Beskrivning
Fn+F1		Hjälp för snabbtangenter	Visa hjälp för snabbtangenter
Fn+F2		Acer eSettings	Startar Acer eSettings i Acer eManager som anges med Acer Empowering Key (eKey) "e". Se "Acer eManager" på sidan 19.
Fn+F3		Acer ePowerManagement	Startar Acer ePowerManagement i Acer eManager som anges med Acer Empowering Key "e". Se "Acer eManager" på sidan 19.
Fn+F4		Sleep	Placera datorn i Sleep-läge.
Fn+F5		Växla bildskärm	Växla mellan att visa bilden på bildskärmen, den externa bildskärmen (om den är ansluten) och båda bildskärmarna samtidigt.
Fn+F6		Skärmsläckare	Stänga av bildskärmens bakgrundsbelysning för att spara ström. Återgå genom att trycka på en valfri tangent.
Fn+F7		Aktivera pekplatta	Aktivera/inaktivera den interna pekplattan.
Fn+F8		Aktivera högtalare	Sätt på/stäng av högtalarna.
Fn+↑		Volym upp	Höjer högtalarvolymen.
Fn+↓		Volym ned	Sänker högtalarvolymen.
Fn+→		Öka ljusstyrkan	Ökar bildskärmens ljusstyrka.
Fn+←		Minska ljusstyrka	Minskar bildskärmens ljusstyrka.

## Specialtangent

Du kan lokalisera Euro symbolen och tecknet för US dollar överst i mitten och/eller längst ner till höger på ditt tangentbord. För att skriva:



### Eurosymbolen

- 1 Öppna en textredigerare eller ett ordbehandlingsprogram.
- 2 Tryck antingen direkt på **Eurosymbolen** längst ner till höger på tangentbordet, eller håll nere **<Skift>** och tryck sedan på **Eurosymbolen** högst upp i mitten av tangentbordet.



.....

**Obs!** Eurosymbolen kan inte användas i vissa teckensnitt och programvaror. Mer information finns på [www.microsoft.com/typography/faq/faq12.htm](http://www.microsoft.com/typography/faq/faq12.htm).

### US dollar tecken

- 1 Öppna ett program för textredigering eller ordbehandling.
- 2 Tryck antingen direkt på **dollar** symbolen längst ner till höger på tangentbordet, eller håll nere **<Shift>** och tryck sedan på **dollar** symbolen högst upp i mitten av tangentbordet.



.....

**Obs!** Denna funktion varierar enligt språkställningarna.



## Mata ut det optiska enhetsfacket (cd eller dvd)

Om du vill mata ut det optiska enhetsfacket när datorn är påslagen trycker du på enhetens utmatningsknapp.



När strömmen är avslagen kan du mata ut enhetens fack genom att använda det mekaniska utmatningshålet.

## Använda ett datorlås

Till vänster på datorn finns en säkerhetsskåra där du kan ansluta ett Kensington-kompatibelt säkerhetslås för datorer.



Lägg en låsvajer runt ett fast föremål, t.ex. ett bord eller handtaget till en låst skrivbordslåda. Sätt in låset i uttaget och lås det sedan genom att vrida om nyckeln. Det finns vissa modeller utan nyckel.

# Ljud

Datorn levereras med 16-bitars HiFi AC'97-stereoljud. De inbyggda dubbla stereohögtalarna är enkla att använda.



## Justering av volym

Datorns volymjusteras enkelt med några få knapptryck. Se **"Snabbtangenter"** på sidan 14 för mer information om justering av högtalarvolym.

# Användning av systemets tillbehör

## Acer eManager

Acer eManager är en innovativ programvara utformad för vanligen använda funktioner. Då man trycker på Acer Empowering Key "e", visas Acer eManager användargränssnitt, med fyra huvudinställningar Acer ePowerManagement, Acer ePresentation, Acer eRecovery och Acer eSettings.



För inställning av Acer Empowering Key "e", se **"Starttangenter"** på sidan 10.



### Acer ePowerManagement

ger möjlighet till intelligent strömhantering för optimerad batterilivslängd.



### Acer ePresentation

förenklar upplösningsinställningar vid anslutning till en projektor.



### Acer eRecovery

skapar säkerhetskopior och återhämtar systemkonfigurationer på ett tillförlitligt sätt.



### Acer eSettings

gör det enkelt att hantera systeminställningar och säkerhet.

Om du vill ha mer information öppnar du Acer eManager, klickar på önskad tillämpning och väljer funktionen Hjälp.

## Launch Manager

Med Launch Manager kan du ställa in de Fyra startknapparna ovanför tangentbordet. Läs "**Starttangenter**" på sidan 10 för mer information.

Då får åtkomst till Starthanteraren genom att klicka på **Start, Alla Program**, och sedan **Launch Manager** för att starta programmet.

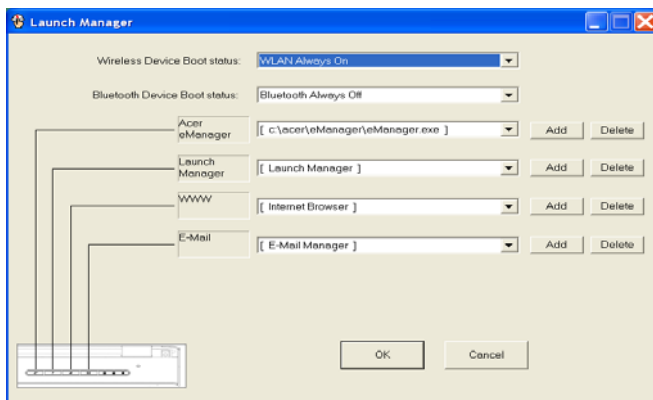

# Vanliga frågor

Nedanstående lista beskriver situationer som kan uppstå när du använder datorn. För varje problem anges enkla svar och lösningar.

## Jag tryckte på av/på-knappen och öppnade bildskärmslocket men datorn startar inte.

Titta på strömindikatorn:

- Om den inte är tänd är datorn strömlös. Kontrollera följande:
  - Om du använder batteriström kan den vara svag eller otillräcklig. Anslut nätadaptern och ladda batteriet.
  - Kontrollera att nätadaptern är rätt ansluten till datorn och eluttaget.
- Om den är tänd kontrollerar du följande:
  - Finns det en icke-systemdiskett i den externa USB-diskettenheten? Ta ut den eller byt ut den mot en systemdiskett och starta om datorn genom att trycka på **<Ctrl>+<Alt>+<Del>**.

## Varför visas ingenting på bildskärmen?

När datorns automatiska strömsparfunktion aktiveras släcks skärmen för att minska strömförbrukningen. Tryck på en tangent så aktiveras bildskärmen på nytt.

Om bildskärmen inte tänds när du trycker på en tangent kan det bero på två saker:

- Ljusstyrkenivån kan vara för lågt inställd. Tryck på **<Fn>+<→>** för att öka ljusstyrkan.
- Bildskärmskortet kan vara inställt på en extern bildskärm. Tryck på snabbtangenten för bildskärmsbyte **<Fn>+<F5>**.
- Om indikatorn för vänteläge lyser betyder det att datorn befinner sig i vänteläge. Tryck in och släpp av/på-knappen för att återgå.

## Varför fyller inte bilden hela skärmen.

Olika datorskärmar har olika ursprungliga upplösningar beroende på skärmstorlek. Om du ställer in en lägre upplösning än den ursprungliga utvidgas skärmen för att fylla datorskärmen. Dialogrutan **Egenskaper för bildskärm** visas. Klicka sedan på fliken Inställningar och kontrollera att upplösningen är den du vill använda. Upplösningar som är lägre än den angivna visas inte på hela skärmen.

## Inget ljud hörs från datorn.

Kontrollera följande:

- Volymen kan vara avstängd. Kontrollera ikonen (högtalare) för volymkontroll i systemfältet. Om den är överkryssad, klicka på ikonen och avmarkera alternativet Ljud av.
- Ljudvolymen kan vara för lågt inställd. Kontrollera ikonen för volymkontroll i aktivitetsfältet. Du kan också justera volymen med volymknapparna. Mer detaljer finns på "**Snabbtangenter**" på sidan 14.
- Om hörlurar, öronsnäckor eller externa högtalare ansluts till utgångsporten på datorns främre panel, stängs de interna högtalarna av automatiskt.

## Jag vill mata ut den optiska enhetens släde utan att slå på strömmen. Det går inte att mata ut den optiska enhetens släde.

Det finns ett mekaniskt utmatningshål på den optiska enheten. Stoppa in spetsen på ett gem eller en penna och tryck inåt tills facket skjuts ut.

## Tangentbordet reagerar inte.

Försök att ansluta ett externt tangentbord till USB 2.0-porten på datorns höger eller vänstra sida. Om det fungerar kontaktar du återförsäljaren eller ett auktoriserat servicecenter eftersom problemet kan bero på att kabeln till det interna tangentbordet har lossnat.

## Infraröd port fungerar inte.

Kontrollera följande:

- Kontrollera att de infraröda portarna på de två enheterna ligger mot varandra (+/- 15 grader) med max 1 meter emellan.
- Kontrollera att vägen mellan de två infraröda portarna är fri från hinder. Inget får blockera portarna.
- Kontrollera att du har korrekt programvara på båda enheter (för filöverföringar) eller korrekt drivrutiner (för utskrift till en infraröd

skrivare).

- Under POST, tryck <F2> för åtkomst till BIOS programmet och kontrollera att infraröd port är aktiverad.
- Kontrollera att båda enheter är IrDA-kompatibla.

### Varför fungerar inte skrivaren.

Kontrollera följande:

- Se till att skrivaren är ansluten till ett eluttag och att den har startats.
- Se till att skrivarkabeln sitter ordentligt på plats i datorns parallell- eller en USB-port och i motsvarande ingång på skrivaren.

### Jag vill göra inställningar för att använda det interna modem.

Innan du kan använda din kommunikationsprogramvara (t.ex. HyperTerminal) måste du göra en del inställningar:

- 1 Välj **Start, Inställningar, Kontroll panelen**.
- 2 Dubbeklicka på **Modem**.
- 3 Klicka på fliken **Uppringningsegenskaper** och gör inställningar för den plats du ringer från.

Se Windows-handboken.



.....

**Obs!** Observera att du kan hoppa över steget inställningar för Internetanslutning då du först startar datorn eftersom det inte har någon betydelse för installationen av operativsystemet i stort. När operativsystemet är färdiginstallerat kan du gå vidare med att installera internetanslutningen.

### Jag vill återställa datorn till originalinställningarna utan CD-skivor för återställning.



.....

**Obs!** Om systemversionen har stöd för flera språk kommer det operativsystem och språk du väljer när du startar systemet första gången att vara enda alternativet för framtida återställningar.

Denna återställningsprocess hjälper dig att återställa c:-disken med det ursprungliga mjukvaruinnehåll som installerades när du köpte din bärbara pc. Gör så här för att återställa din C:- disk. (Din C:- disk kommer att formateras och all data på den kommer att raderas.) Det är viktigt att du backar upp alla filer innan du använder denna funktion.

Kontrollera BIOS-inställningarna innan du utför en återställning.

- 1 Kontrollera om funktionen "**Acer disc-to-disc recovery**" är aktiverad.
- 2 Se till att inställningen "**D2D Recovery**" i "**Main**" är "**Enabled**".
- 3 Gå ur BIOS och spara inställningarna. Systemet startar om.



.....  
**Obs!** Tryck på <F2> när POST (Power-On Self Test) är i gång för att komma in i BIOS.

- 1 Starta om systemet.
- 2 När Acer-logotypen visas, tryck samtidigt på <Alt>+<F10> för att komma in i återställningsfunktionen.
- 3 Läs instruktionerna på skärmen om du vill genomföra en systemåterställning.



.....  
**Viktigt:** Denna funktion använder 2 till 3 GB på en dold partition på hårddisken.



## Beställa service

### Internationell resegaranti (International Travelers Warranty; ITW)

Datorn skyddas av en internationell resegaranti (ITW) som gör att du kan känna dig lugn när du befinner dig på resa. Vårt världsomspännande nät av servicecenter finns till hands för att hjälpa dig.

Ett ITW-pass följer med datorn. Passet innehåller allt du behöver veta om ITW-garantin. En lista över tillgängliga, auktoriserade servicecenter. Läs informationen noggrant.

Ha alltid ITW-passet till hands, speciellt när du reser, så att du kan utnyttja våra servicecentra. Placera ditt inköpsbevis innanför fliken på insidan av ITW-passet.

Om det land du besöker inte har något Acer-auktoriserat ITW-servicecenter kan du kontakta något av våra kontor. Läs i <http://global.acer.com>.

### Innan du ringer

Ha datorn till hands och följande information tillgänglig när du ringer Acer för onlineservice. På så sätt kan vi minska samtalstiden och hjälpa dig lösa problemen snabbt och effektivt.

Om datorn har visat felmeddelanden eller avgett ljudsignaler, skriver du ned meddelandena som de visas på skärmen eller ljudsignalernas antal och ordning.

Du anger då följande information:

Namn: \_\_\_\_\_

Adress: \_\_\_\_\_

\_\_\_\_\_

Telefonnummer: \_\_\_\_\_

Maskin- och modelltyp: \_\_\_\_\_

Serienummer: \_\_\_\_\_

Inköpsdatum: \_\_\_\_\_

# Resa med notebookdator

I det här avsnittet får du tips om saker som du bör tänka på när du reser med eller flyttar datorn.

## Koppla bort utrustningen

Så här kopplar du bort externa tillbehör:

- 1 Spara pågående arbete.
- 2 Ta ur alla typer av media, disketter eller CD/DVD-skivor från enheten/enheterna.
- 3 Stäng av datorn.
- 4 Stäng bildskärmslocket.
- 5 Koppla bort sladden från nätadaptern.
- 6 Koppla bort tangentbordet, pekenheten, skrivaren, den externa bildskärmen och andra externa enheter.
- 7 Om du har låst fast datorn med ett Kensington-lås kopplar du bort det också.

## Flytta datorn

"om du flyttar datorn korta avstånd, t.ex. mellan olika rum"

## Förbereda datorn

Före flytt av datorn stänger du och låser displayhöljet för att ställa datorn i läget Sleep. Nu kan du på ett säkert sätt ta med dig datorn när du rör dig i byggnaden. Om du vill avbryta datorns Sleep-läge öppnar du bildskärmslocket och tryck därefter in av/på-knappen och släpp upp den.

Om du ska flytta datorn till en kunds kontor eller till en annan byggnad kan du välja att stänga av datorn:

Klicka på **Start**, **Stäng av datorn** och klicka sedan på **Stäng av** (Windows® XP).

- eller -

Ställ datorn i Sleep-läge genom att trycka på **<Fn>+<F4>**. Stäng och lås sedan displayen.

När du vill använda datorn igen låser du upp och öppnar displayen och trycker sedan på strömknappen.



**Obs!** Om indikeringslampan för vänteläge inte lyser har datorn försatts i viloläge och därför stängts av. Om strömindikeringslampan inte lyser men indikeringslampan för vänteläge lyser har datorn försatts i vänteläge. I båda fallen startar du upp datorn genom att trycka på och sedan släppa upp av/påknappen. Lägga märke till att datorn kan övergå i Viloläge efter en viss tid i vänteläge.

## Vad du bör ta med dig till korta möten

Med ett fulladdat batteri kan datorn i de flesta fall användas i cirka 2.5 timmar. Om mötet är kortare än så behöver du troligen inte ta med något annat än datorn.

## Vad du bör ta med dig till långa möten

Om mötet varar längre än 2.5 timmar eller om batteriet inte är fulladdat kan du ta med nätadaptern så att du kan koppla in datorn till eluttaget under mötet.

Om det inte finns några eluttag i rummet kan du minska strömförbrukningen genom att placera datorn i Sleep-läge. Tryck på **<Fn>+<F4>** eller stäng bildskärmslocket när du inte använder datorn aktivt. Återuppta arbetet genom att öppna bildskärmslocket (om det är stängt), tryck därefter in av/på-knappen och släpp upp den.

## Ta med datorn hem

"när du rör dig mellan kontoret och hemmet och vice versa"

### Förbereda datorn

När du kopplat bort datorn från alla tillbehör gör du på följande sätt:

- Kontrollera att du har tagit bort alla skivor och från enheterna. I annat fall kan enheternas läs- och skrivhuvuden skadas.
- Packa datorn i en skyddande väska som förhindrar att den glider omkring och som dämpar stöten om du skulle råka tappa den.



**Varning:** Packa inte föremål bredvid eller ovanpå datorn. Tryck på bildskärmslocket kan skada bildskärmen.

### Vad du bör ta med dig

Om du inte redan har följande föremål hemma bör du ta med dem:

- Nätadapter och nätsladd
- Den utskrivna Användarhandboken

### Att särskilt tänka på

Skydda datorn genom att följa nedanstående riktlinjer när du flyttar den mellan hemmet och arbetet:

- Minimera effekterna av temperaturskillnader genom att ha datorn hos dig.
- Om du måste stanna någonstans ett längre tag och inte kan ta datorn med dig, bör du lämna den i bilens bagageutrymme så att den inte utsätts för kraftig värme.
- Ändringar i temperatur och luftfuktighet kan ge upphov till kondens. Låt alltid datorn återfå rumstemperatur och kontrollera att bildskärmen inte är fuktig innan du slår på datorn igen. Om temperaturskillnaden är större än 10°C (18°F) bör du låta datorn sakta återfå rumstemperatur. Om det är möjligt bör du lämna datorn i 30 minuter i en miljö där temperaturen ligger mellan utomhustemperatur och rumstemperatur.

## Installera ett hemmakontor

Om du ofta arbetar med datorn hemma kan det vara en bra idé att skaffa ytterligare en nätadapter. Då behöver du inte ta med den varje gång du flyttar datorn mellan hemmet och arbetet.

Om du använder datorn hemma under en längre tid kan du även skaffa externt tangentbord, bildskärm eller mus.

## Resa med datorn

"när du flyttar datorn långa avstånd, t.ex. från arbetet till en kunds kontor eller vid lokala resor"

## Förbereda datorn

Förbered datorn på samma sätt som om du skulle ta med den hem. Kontrollera att batteriet är laddat. Om du ska ta med datorn genom en säkerhetskontroll på en flygplats kan det bli nödvändigt att sätta på den.

## Vad du bör ta med dig

Ta med dig följande:

- Nätadapter
- Fulladdade reservbatterier
- Skrivardrivrutiner om du tänker använda en annan skrivare

## Specialanvisningar

Förutom att följa riktlinjerna för transport av dator till hemmet bör du även tänka på följande:

- Ta alltid med datorn som handbagage.
- Om möjligt ber du säkerhetspersonal att undersöka datorn för hand. Röntgenapparaterna på flygplatser är säkra, men för aldrig datorn genom en metalldetektor.
- Undvik att utsätta disketter för handhållna metalldetektorer.

## Resa utomlands med datorn

"när du tar med datorn till andra länder"

### Förbereda datorn

Förbered datorn på samma sätt som för en vanlig resa.

### Vad du bör ta med dig

Ta med dig följande:

- Nätadapter
- Nätsladdar för det land du reser till
- Extra, fulladdade batterier
- Skrivardrivrutiner om du tänker använda en annan skrivare
- Inköpsbevis, om du måste visa det för tullmyndigheterna
- Internationell resegaranti (International Travelers Warranty; ITW)

### Specialanvisningar

Följ samma specialanvisningar som när du reser med datorn. Dessutom kan du tänka på följande när du reser utomlands:

- Om du reser till ett annat land kontrollerar du att landets elspänning och nätadaptersladden är kompatibla. I annat fall skaffar du en kompatibel nätsladd. Använd aldrig omvandlingsadapterar.
- Om du ska använda modemmet kontrollerar du att modemmet och kontakten är kompatibla med telesystemet i det land du reser till.

## Säkra datorn

Datorn är en kostsam investering som du måste sköta om. Lär dig hur du skyddar och sköter om datorn.

Säkerhetsfunktionerna omfattar hårdvaru- och mjukvarulås — ett säkerhetslås och lösenord.

### Använda ett datorlås

På datorns chassi finns en säkerhetsskåra där du kan ansluta ett Kensington-kompatibelt säkerhetslås för datorer.

Lägg en låsvajer runt ett fast föremål, t.ex. ett bord eller handtaget till en låst skrivbordslåda. Sätt in låset i uttaget och lås det sedan genom att vrida om nyckeln. Det finns vissa modeller utan nyckel.

### Använda lösenord

Du kan skydda datorn från otillbörlig användning med tre lösenord. Genom att skapa lösenord kan du skydda datorn och data i den på olika nivåer.

- Supervisor Password förhindrar obehörig användning av BIOS-verktyget. När det ställts in kan du inte använda BIOS-verktyget utan att först ange lösenordet. Mer information finns i **"BIOS-verktyget" på sidan 38**
- User Password säkrar datorn mot obehörig användning. Om du kombinerar det här lösenordet med lösenord för systemstart och återgång från viloläge får du maximal säkerhet.
- Password on Boot säkrar datorn mot obehörig användning. Om du kombinerar det här lösenordet med lösenord för systemstart och återgång från viloläge får du maximal säkerhet.



-----

**Viktigt:** Glöm inte lösenorden för Supervisor Password! Om du glömmet bort ett lösenord måste du kontakta återförsäljaren eller ett auktoriserat servicecenter.

## Ange lösenord

När ett lösenord är inställt visas en lösenordsruta i mitten av skärmen.

- När övervakarlösenordet är inställt visas en lösenordsruta då du trycker <F2> för att gå in i BIOS-inställningar vid starten.
- Ange övervakarlösenord och tryck <Enter> för att gå in i BIOS-inställningarna. Om du skriver in lösenordet felaktigt, kommer ett varningsmeddelande upp. Försök igen och tryck sedan på <Enter>.
- När användarlösenordet är inställt och alternativet Lösenord vid start är aktiverad, kommer en lösenordsruta att visas vid start.
- Ange användarlösenord och tryck <Enter> för att använda datorn. Om du skriver in lösenordet felaktigt, kommer ett varningsmeddelande upp. Försök igen och tryck sedan på <Enter>.



**Viktigt:** Du har bara tre försök på dig att ange rätt lösenord. Om du inte har angett rätt lösenord på tre försök stannar datorn. Stäng av datorn genom att trycka ned av/på-knappen i fyra sekunder. Slå sedan på datorn och försök igen. Om du har glömt bort hårddisklösenordet kontaktar du återförsäljaren eller ett auktoriserat servicecenter.

## Ställa in lösenord

Du kan ange lösenord med hjälp av BIOS:et.



# Expandera med tillval

Notebookdator ger möjlighet till en komplett mobil datoranvändning.

## Anslutningsalternativ

Med portarna på datorn kan du ansluta externa enheter precis som med en vanlig skrivbordsdator. I följande avsnitt finns mer information om hur du ansluter olika externa enheter till datorn.

### Fax/Data Modem

Det finns ett inbyggt fax/data modem av typen V.92 56Kbps i datorn.



.....  
**Varning! Den här modempporten är inte kompatibel med digitala telefonlinjer. Om du ansluter modemmet till en digital telefonlinje kan du skada modemmet.**

Om du vill använda fax-/datamodempporten ansluter du en telefonkabel från modempporten till ett telefonuttag.

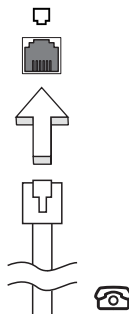

.....  
**Varning! Se till att kabeln du använder är av rätt typ för det land du använder datorn i.**

## Inbyggda nätverksfunktioner

Med de inbyggda nätverksfunktionerna kan du ansluta din dator till ett Ethernet-baserat nätverk.

Om du vill använda nätverksfunktionen ansluter du en Ethernetkabel i nätverksuttaget på datorn till ett nätverksuttag eller en hub i ditt nätverk.

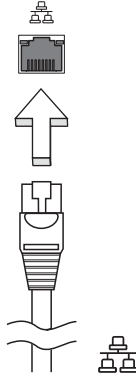

## Snabb infraröd

Datorns snabb infraröd (FIR) port gör att du kan utföra trådlös dataöverföring med andra IR-aktiverade datorer och kringutrustning som PDA (personal digital assistants), mobiltelefoner, och infraröda skrivare. Den infraröda porten kan överföra datahastigheter på upp till fyra megabyte per sekund (Mbps) vid ett avstånd på upp till en meter.

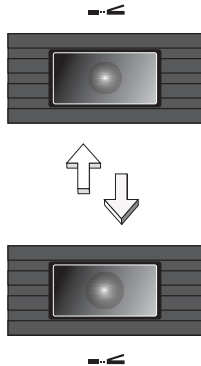

## Universal Serial Bus (USB)

USB 2.0-porten är en snabb seriell buss som du kan ansluta USB-enheter till utan att belasta systemresurserna.

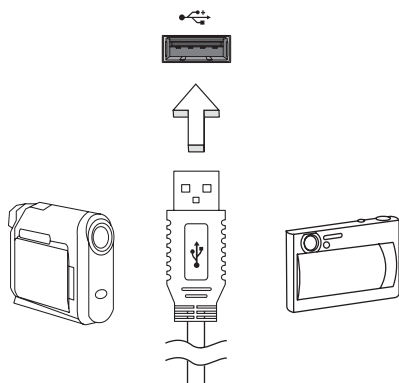

## IEEE 1394 port

Datorns IEEE 1394 port gör att du kan ansluta till en enhet med IEEE 1394 som en videokamera eller en digitalkamera.

Se dokumentationen till din video eller digitalkamera för mer information.

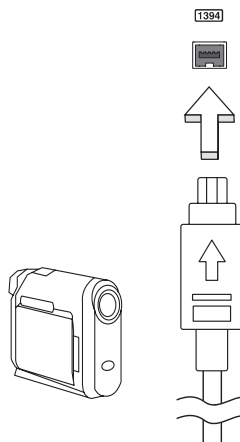

## PC-kortfack

Datorns Type II PC-kortsplats är avsedd för PC-kort som ökar datorns användbarhet och utökningsmöjligheter. Du bör aldrig sätta in kort som inte är märkta med PC Card-logotypen.

PC-kort (PC-Card, tidigare PCMCIA) är tillbehörskort för bärbara datorer som ger utbyggnadsmöjligheter som länge har funnits för stationära datorer. Populära Typ III-kort är flashminnen, fax-/datamodem, LAN, wireless LAN och SCSI-kort. Med sin 32-bitars bandbredd är CardBus en utökning av den äldre generationens 16-bitars kort.



**Obs!** Mer information om hur du installerar och använder kortet och dess funktioner finns i handboken till kortet.

### Sätta in ett PC-kort

Sätt in kortet i det nedre facket och gör eventuella nödvändiga anslutningar (t.ex. anslut en nätverkskabel). Mer information finns i kortets handbok.

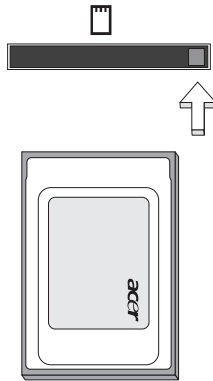

### Mata ut ett PC-kort

Innan du matar ut ett PC-kort:

- 1 Avsluta det program som använder kortet.
- 2 Klicka på PC-kortikonen i systemfältet och avbryt kortets drift.
- 3 Tryck på fackets utmatningsknapp så hoppar knappen ut. Tryck sedan på den igen så matas kortet ut .

## Installera minne

Så här installerar du minne:

- 1 Stäng av datorn, ta bort nätadaptern (om den är ansluten) och ta sedan ut batteriet. Vänd sedan datorn upp och ned.
- 2 Skruva bort skruven från minneslocket och lyft sedan upp och ta bort minneslocket .
- 3 Sätt in minnesmodulen diagonalt i kortplatsen **(a)** och tryck den nedåt tills du hör ett klick **(b)**.

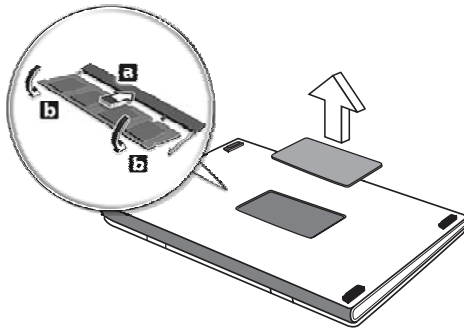

- 4 Sätt tillbaka minneslocket och skruva fast det.
- 5 Sätt tillbaka batteriet och återanslut växelströmsadaptern.
- 6 Starta datorn.

Datorn känner automatiskt av det nya minnet och ändrar därefter minneskonfigurationen. Anlita en behörig servicetekniker eller kontakta Acers lokala återförsäljare.

## BIOS-verktyget

Det här är ett program för konfigurering av maskinvaran som är inbyggt i datorns Basic Input/Output System (BIOS).

Datorn är redan rätt konfigurerad och optimerad, så i vanliga fall behöver du inte använda det här verktyget. Det kan däremot bli aktuellt att använda det om det uppstår problem.

Du startar BIOS-verktyget genom att trycka på <F2> under de första sekunderna när datorn startas kallas även Power-On Self Test (POST) samtidigt som notebookdator-logotypen visas.

## Bootsekvens

Så här ställer du in bootsekvensen i BIOS-inställningar: Aktivera BIOS-inställningar och välj därefter "**Boot**" från kategorierna högst upp i fönstret.

## Aktivera disc to disc recovery

För att aktivera disc to disc recovery (hårddiskåterställning) aktiverar du BIOS-inställningar och väljer därefter "**Main**" från kategorierna högst upp i fönstret. Leta reda på "**D2D Recovery**" längst ned i fönstret och använd knapparna <F5>/<F6> för att ställa in värdet "**Enabled**".

## Lösenord

För att ställa in ett bootlösenord aktiverar du BIOS-inställningar och väljer därefter "**Security**" från kategorierna högst upp i fönstret. Leta reda på "**Password on boot:**" och använd knapparna <F5>/<F6> för att aktivera funktionen.

# Använda programvara

## Spela upp DVD-filmer

Om DVD är installerad i det optiska enhetsfacket kan du spela upp DVD-filmer på datorn.

- 1 Mata ut DVD-släden, sätt in en DVD-film och stäng sedan DVD-släden.



**Viktigt!** När du startar DVD-spelaren för första gången får du ange en regionskod. DVD-skivor är indelade i sex regioner. När DVD-enheten har ställts in på en regionskod kommer den bara att spela DVD-skivor för den regionen. Du kan ändra regionskod högst fem gånger (inklusive den första gången). Därefter förblir den sista regionskoden fast. Du kan inte nollställa antalet ändringar genom att återställa hårddisken. Mer information om DVD-regioner finns i tabellen längre fram i det här avsnittet.

- 2 DVD-filmen spelas upp automatiskt efter några sekunder.

Regionskod	Land eller region
1	USA, Kanada
2	Europa, Mellanöstern, Sydafrika, Japan
3	Sydostasien, Taiwan, Syd Korea
4	Latinamerika, Australien, Nya Zeeland
5	F.d. Sovjetunionen, delar av Afrika, Indien
6	Folkrepubliken Kina



**Obs!** Om du vill ändra regionskoden sätter du in en DVD-film för en annan region i DVD-enheten. Onlinehjälpén innehåller mer information.

# Strömhantering

Datorn har inbyggda funktioner för strömhantering som övervakar systemaktiviteten. Systemaktiviteten avser all aktivitet som omfattar en eller flera av följande enheter: tangentbord, mus, hårddisk, kringutrustning som anslutits till den seriella eller parallella porten samt videominne. Om ingen aktivitet kan kännas av under en viss tidsperiod (tidsgränsen för inaktivitet överskrids) avbryter datorn vissa av eller alla de här systemaktiviteterna för att spara energi.

Datorn använder ett strömsparschema som stöder Advanced Configuration and Power Interface (ACPI), vilket är den mest effektiva kombinationen av ekonomi och prestanda. Windows hanterar alla strömsparåtgärder för datorn.



# Acer eRecovery

Acer eRecovery är ett verktyg för som snabbt säkerhetskopierar och återställer operativsystemet. Användaren kan skapa och spara säkerhetskopior av den aktuella systemkonfigurationen på hårddisk, CD eller DVD.

Acer eRecovery har dessa funktioner:

- 1 Skapa säkerhetskopia
- 2 Återställa från säkerhetskopia
- 3 Skapa CD med fabriksinställningarna
- 4 Ominstallera medföljande program utan CD
- 5 Ändra lösenordet för Acer eRecovery

I detta kapitel hittar du en stegvis beskrivning av varje process.



.....

**Obs!** Denna funktion finns endast tillgänglig för vissa modeller. Om din dator saknar inbyggd CD/DVD-brännare ansluter du en extern USB eller IEEE1394-kompatibel CD/DVD-brännare innan du startar Acer eRecovery för att utföra åtgärder relaterade till optiska skivor.

## Skapa säkerhetskopia

Användare kan skapa och spara säkerhetskopior på hårddisk, CD eller DVD.

- 1 Boota datorn till Windows® XP.
- 2 Tryck på <Alt>+<F10> för att öppna Acer eRecovery.
- 3 Ange lösenord för att gå vidare. Standardlösenordet är sex nollor.
- 4 I fönstret Acer eRecovery väljer du "**Recovery settings**" och klickar på "**Next**".
- 5 I fönstret Recovery settings väljer du "**Backup snapshot image**" och klickar på "**Next**".
- 6 Välj metod för säkerhetskopiering.
  - a Välj "**Backup to HDD**" för att spara den säkerhetskopierade skivbilden på enhet D.
  - b Välj "**Backup to optical device**" för att bränna den säkerhetskopierade skivbilden på CD eller DVD.
- 7 Välj metod för säkerhetskopiering och klicka på "**Next**".

Följ anvisningarna på skärmen för att slutföra processen.

## Återställa från säkerhetskopia

Användare kan återställa säkerhetskopior som tidigare skapats (se beskrivning i avsnittet **Skapa säkerhetskopia**) på hårddisk, CD eller DVD.

- 1 Boota datorn till Windows<sup>®</sup> XP.
- 2 Tryck på **<Alt>+<F10>** för att öppna Acer eRecovery.
- 3 Ange lösenord för att gå vidare. Standardlösenordet är sex nollor.
- 4 I fönstret Acer eRecovery väljer du **"Recovery actions"** och klickar på **"Next"**.
- 5 Det finns fyra återställningsalternativ. Välj önskat återställningsalternativ och följ anvisningarna på skärmen för att slutföra återställningen.



.....

**Obs!** Alternativet "Restore C." är bara aktivt när en användare har lagrat en säkerhetskopia på hårddisken (D:\). Se avsnittet **Skapa säkerhetskopia**.

## Skapa CD med fabriksinställningarna

Med den här funktionen kan du skapa en ny system-CD och återställnings-CD om dessa inte finns tillgängliga.

- 1 Boota datorn till Windows<sup>®</sup> XP.
- 2 Tryck på **<Alt>+<F10>** för att öppna Acer eRecovery.
- 3 Ange lösenord för att gå vidare. Standardlösenordet är sex nollor.
- 4 I fönstret Acer eRecovery väljer du **"Recovery settings"** och klickar på **"Next"**.
- 5 I fönstret Recovery settings väljer du **"Burn image to disc"** och klickar på **"Next"**.
- 6 I fönstret Burn image to disc väljer du **"01. Factory default image"** och klickar på **"Next"**.
- 7 Följ anvisningarna på skärmen för att slutföra processen.

## Ominstallera medföljande program utan CD

Acer eRecovery lagrar de program som följde med datorn internt för att det ska vara lätt att ominstallera dessa drivrutiner och program.

- 1 Boota datorn till Windows® XP.
- 2 Tryck på <Alt>+<F10> för att öppna Acer eRecovery.
- 3 Ange lösenord för att gå vidare. Standardlösenordet är sex nollor.
- 4 I fönstret Acer eRecovery väljer du "**Recovery actions**" och klickar på "**Next**".
- 5 I fönstret Recovery settings väljer du "**Reinstall applications/drivers**" och klickar på "**Next**".
- 6 Välj önskad drivrutin/program och följ anvisningarna på skärmen för att ominstallera.

Vid första körningen förbereder Acer eRecovery alla nödvändiga program. Det kan därför ta några sekunder innan programinnehållsfönstret visas.

## Ändra lösenordet för Acer eRecovery

Acer eRecovery och Acer disc-to-disc recovery skyddas av ett lösenord som kan ändras av användaren. Lösenordet används av både Acer eRecovery och Acer disc-to-disc recovery. Följ nedanstående anvisningar för att ändra lösenordet i Acer eRecovery.

- 1 Boota datorn till Windows® XP.
- 2 Tryck på <Alt>+<F10> för att öppna Acer eRecovery.
- 3 Ange lösenord för att gå vidare. Standardlösenordet är sex nollor.
- 4 I fönstret Acer eRecovery väljer du "**Recovery settings**" och klickar på "**Next**".
- 5 I fönstret Recovery settings väljer du "**Password: Change Acer eRecovery password**" och klickar på "**Next**".
- 6 Följ anvisningarna på skärmen för att slutföra processen.



.....

**Obs!** Om systemet hänger sig och Windows inte går att starta kan användaren köra Acer disc-to-disc för att återställa den fabriksinställda bilden från DOS-läge.

# Felsöka datorn

I det här kapitlet beskrivs hur du handskas med vanliga problem. Om ett fel inträffar bör du läsa det här kapitlet innan du kontaktar en servicetekniker. Allvarigare problem kan inte lösas utan att datorns hölje öppnas. Försök aldrig öppna datorn själv. Kontakta återförsäljaren eller ett auktoriserat servicecenter för hjälp.

## Felsökningstips

Denna bärbara dator har en avancerad design som avger ett felmeddelande på skärmen som hjälper dig att lösa problem.

Om systemet rapporterar ett felmeddelande eller om ett felsymptom uppstår, se **Felmeddelanden**. Om problemet inte kan lösas skall du kontakta din återförsäljare. Se **"Beställa service" på sidan 25**.

## Felmeddelanden

Om ett felmeddelande visas, skall det registreras och korrigerande åtgärd vidtas. Följande tabell innehåller felmeddelanden i alfabetisk ordning tillsammans med rekommenderad åtgärd.

Felmeddelanden	Korrigerande åtgärd
CMOS battery bad	Kontakta din återförsäljare eller ett auktoriserad servicecenter.
CMOS checksum error	Kontakta din återförsäljare eller ett auktoriserad servicecenter.
Disc boot failure	För in en system (startbar) diskett i diskettenheten (A:), tryck sedan <b>&lt;Enter&gt;</b> för att starta om.
Equipment configuration error	Tryck <b>&lt;F2&gt;</b> (under POST) för att mata in BIOS program; och tryck sedan på <b>&lt;Exit&gt;</b> i BIOS-inställningarna för att starta om.
Hard disc 0 error	Kontakta din återförsäljare eller ett auktoriserad servicecenter.
Hard disc 0 extended type error	Kontakta din återförsäljare eller ett auktoriserad servicecenter.
I/O parity error	Kontakta din återförsäljare eller ett auktoriserad servicecenter.
Keyboard error or no keyboard connected	Kontakta din återförsäljare eller ett auktoriserad servicecenter.

Felmeddelanden	Korrigerande åtgärd
Keyboard interface error	Kontakta din återförsäljare eller ett auktoriserad servicecenter.
Memory size mismatch	Tryck <F2> (under POST) för att mata in BIOS program; och tryck sedan på <Exit> i BIOS-inställningarna för att starta om.

Om du fortfarande stöter på problem då du vidtagit korrigerande åtgärder, skall du kontakta din återförsäljare eller ett auktoriserat service center för hjälp. Vissa problem kan lösas genom att använda BIOS programmet.

# Notis om säkerhet och överensstämmelse med regelverk

## Energy Star Guidelines-efterlevnad

Egenskap av Energy Star Partner har Acer, Inc. bestämt att denna produkt uppfyller Energy Stars riktlinjer för effektiv energianvändning.

## Meddelande från FCC

Denna enhet har testats och befunnits uppfylla de gränsvärden som är satta för en Class B digital enhet motsvarande del 15 enligt FCC reglerna. Dessa gränsvärden är satta för att tillhandahålla ett rimligt skydd mot skadlig interferens vid installation i bostad. Denna enhet genererar, använder, och kan utstråla radiofrekvensenergi och kan, om den inte installerats enligt instruktionerna, orsaka skadlig interferens på radiokommunikation.

Det finns dock ingen garanti för att inte interferens kan uppstå i en viss installation. Om denna enhet orsakar skadlig interferens på radio- och TV-mottagning, vilket kan märkas genom att sätta på eller stänga av enheten, uppmanas användaren att försöka rätta till störningarna genom en eller flera av följande åtgärder:

- Omorientera eller omplacera mottagarantennen.
- Öka avståndet mellan enheten och mottagaren.
- Koppla enheten till ett uttag på en annan krets än den som mottagaren är ansluten till.
- Rådfråga återförsäljaren eller en erfaren radio/TV tekniker.

## Obs! Skyddade kablar

Alla kopplingar till andra dataenheter måste vara med skyddade kablar för att tillmötesgå FCCs regler.

## Obs! Kringutrustning

Endast kringutrustning (input/output enheter, terminaler, skrivare, etc.) som certifierats att de tillmötesgår Class B gränsvärdena får anslutas till denna utrustning. Användning av icke certifierad kringutrustning kommer sannolikt att resultera i störning på radio och TV mottagning.

## Varning

Förändringar eller modifikationer som inte uttryckligen har godkänts av tillverkaren kan orsaka återkallande av användarens rättigheter att använda denna dator, vilka är givna av Federal Communications Commission.

## Driftförhållanden

Denna enhet tillmötesgår del 15 i FCC:s regler. Drift skall uppfylla följande två krav: (1) denna enhet får inte skapa skadlig störning, och (2) denna enhet måste acceptera alla mottagna störningar, inklusive störning som kan skapa oönskad drift.

## Notice: Canadian users

This Class B digital apparatus complies with Canadian ICES-003.

## Överensstämmelseförklaring för EU-länderna

Härmed intygar Acer att denna TravelMate serien står i överensstämmelse med de väsentliga egenskapskrav och övriga relevanta bestämmelser som framgår av direktiv 1999/5/EC. (Besök <http://global.acer.com/products/notebook/reg-nb/index.htm> för att se dokumenten i sin helhet.)

## Modemanmärkningar

### TBR 21

Denna utrustning har godkänts av [Council Decision 98/482/EC - "TBR 21"] för uppkoppling av enkel terminal till Public Switched Telephone Network (PSTN). På grund av olikheter mellan de individuella PSTN som finns i olika länder, utgör detta godkännande i sig inte en villkorlös garanti för att den kan operera problemfritt på alla PSTN terminalpunkter. Om problem uppkommer bör du som första steg ta kontakt med utrustningsleverantören.

### Lista över tillämpliga länder

EU:s medlemstater är följande (Maj 2004): Belgien, Danmark, Tyskland, Grekland, Spanien, Frankrike, Irland, Italien, Luxemburg, Holland, Österrike, Portugal, Finland, Sverige, Storbritannien, Estland, Lettland, Litauen, Polen, Ungern, Tjeckien, Slovakien, Slovenien, Cypern och Malta. Produkten får användas i alla EU-länder, samt även i Norge, Schweiz, Island och Liechtenstein. Enheten måste användas i enlighet med de bestämmelser och begränsningar som gäller i aktuellt land. Kontakta ansvarig myndighet i användningslandet för ytterligare information.

## Viktiga säkerhetsinstruktioner

Läs dessa instruktioner noggrant. Spara dem för framtida användning.

- 1 Uppmärksamma alla varningar och instruktioner som markerats på produkten.
- 2 Koppla ur denna produkt ur vägguttaget innan du rengör den. Använd inte rengöringsmedel i vätske- eller sprayform. Använd en lätt fuktad trasa för rengöring.
- 3 Använd inte denna produkt nära vatten.
- 4 Placera inte denna produkt på en instabil vagn, ställ, eller bord. Produkten kan falla vilket orsakar allvarliga skador.
- 5 Luckor och öppningar finns för ventilation, för att produkten ska kunna fungera ordentligt och skydda den från att överhettas. Dessa öppningar får ej blockeras eller täckas över. Öppningarna får inte blockeras genom att ställa enheten på en säng, soffa, matta, eller annat liknande underlag. Denna produkt får inte placeras nära eller över ett värmeelement eller värmeregistrerare, eller i en inbyggd installation om det inte finns ordentlig ventilation.
- 6 Denna produkt skall drivas med samma strömtyp som anges på märkningsetiketten. Om du inte är säker på vilken strömtyp som finns bör du konsultera din återförsäljare eller ditt lokala energiföretag.
- 7 Låt ingenting vila mot strömkabeln. Placera inte produkten så att människor kan gå på kabeln.
- 8 Om en förlängningssladd används, se då till att det totala amperevärdet som går in i kabeln inte övergår förlängningssladdens toleransnivå. Se dessutom till att den sammanlagda strömtoleransen för alla produkter som anslutits till vägguttaget inte övergår vad säkringen tål.
- 9 Tryck aldrig in föremål av någon form in i produkten genom luckorna eftersom de kan komma i kontakt med farliga strömförande punkter eller orsaka kortslutning hos vissa delar vilket kan resultera i brand eller en elektrisk chock. Spill aldrig ut någon form av vätska över produkten.
- 10 Försök inte att laga produkten själv då du, om du öppnar eller tar bort delar kan utsätta dig själv för farliga strömförande punkter eller andra risker. Allt underhåll bör skötas av kvalificerad servicepersonal.



- 11 Koppla ur denna produkt ur vägguttaget och lämna den till kvalificerad servicepersonal i följande fall:
  - a När kontakten är skadad eller klämd.
  - b Om vätska har spillts in i produkten.
  - c Om produkten har utsatts för regn eller vatten.
  - d Om produkten inte fungerar normalt även om användningsinstruktionerna följs. Justera bara de kontroller som täcks av användarinstruktionerna eftersom felaktig justering av andra kontroller kan resultera i att något skadas och kan ofta göra att ett större jobb av en kvalificerad tekniker behövs för att återföra produkten till sitt normala jag.
  - e Om produkten har tappats eller utsidan har skadats.
  - f Om produkten plötsligt ändrar sitt uppförande, indikerar detta att service behövs.
- 12 Notebookdator använder litiumbatteri. Ersätt batteriet med samma typ av batteri som produktens batteri vi rekommenderar. Om du använder ett annat batteri kan det finnas risk för brand eller explosion.
- 13 Varning! Batterier kan explodera om de inte handhas på riktigt sätt. Ta inte isär dem eller släng dem i elden. Håll dem utom räckhåll för barn och kassera använda batterier utan dröjsmål.
- 14 Använd endast nätadaptern med ett ordentligt jordat vägguttag. Ett ojordat eller otillräckligt jordat uttag innebär risk för elchock.
- 15 Använd bara den rätta typen av strömkablar (de som finns i din utrustningslåda) för denna enhet. Den bör vara av isärtagbar typ: UL listad/CSA certifierad, typ SPT-2, 7A 125V minimum, VDE-godkänd eller motsvarande. Max längd är 4,6 meter (15 fot).
- 16 Koppla alltid ur alla telefonkablar från vägguttaget före service eller isärtagning av utrustningen.
- 17 Undvik att ansluta datorn till telefonnätet (utom via trådlös anslutning) under åskväder. Risk finns för elektrisk chock på grund av blixtnedslag.

## Meddelande om laserföreskriftsefterlevnad

CD eller DVD-enheten som används i denna dator är en laserprodukt. CD eller DVD-enhetens klassificeringsmärke (visas nedan) finns på enheten.

**KLASS 1 LASERPRODUKT**

**VARNING: OSYNLIG LASERSTRÅLNING NÄR DENNA DEL ÄR ÖPPEN.  
UNNDVIK ATT UTSÄTTA DIG FÖR STRÅLEN.**

APPAREIL A LASER DE CLASSE 1 PRODUIT  
LASERATTENTION: RADIATION DU FAISCEAU LASER INVISIBLE EN CAS  
D'OUVERTURE. EVITER TOUTE EXPOSITION AUX RAYONS.

LUOKAN 1 LASERLAITE LASER KLASSE 1  
VORSICHT: UNSICHTBARE LASERSTRAHLUNG, WENN ABDECKUNG  
GEÖFFNET NICHT DEM STRAHL AUSSETZEN.

PRODUCTO LÁSER DE LA CLASE I  
ADVERTENCIA: RADIACIÓN LÁSER INVISIBLE AL SER ABIERTO. EVITE  
EXPONERSE A LOS RAYOS.

ADVARSEL: LASERSTRÅLING VEDÅBNING SE IKKE IND I STRÅLEN.

VARO! LAVATTAESSA OLET ALTTINA LASERSÄTEILYLLÄ.  
VARNING: LASERSTRÅLNING NÅR DENNA DEL ÅR ÖPPNAD ÅLÅ  
TUIJOTA SÄTEESEENSTIRRA EJ IN I STRÅLEN.

VARNING: LASERSTRÅLNING NAR DENNA DEL ÅR ÖPPNADSTIRRA EJ IN  
I STRÅLEN.

ADVARSEL: LASERSTRÅLING NAR DEKSEL ÅPNESSTIRR IKKE INN I  
STRÅLEN.

## LCD pixelanmärkning

LCD-enheten har tillverkats med högprecisionsteknik. Dock kan vissa bildpunkter från gång till annan missa eller uppträda som svarta eller röda prickar. Detta har ingen inverkan på den inspelade bilden och utgör inget fel.

## Anmärkning om copyrightskydd från Macrovision

Denna produkt inbegriper teknologi för copyrightskydd som skyddas av patent i USA och andra rättigheter till intellektuell egendom. Bruk av denna teknologi för copyrightskydd måste auktoriseras av Macrovision, och användning är endast avsedd för hemmabruk och i andra begränsade miljöer, såvida annat inte auktoriserats av Macrovision. Dekompilering eller disassemblering är förbjuden.

USA-patentnr. 4,631,603, 4,819,098, 4,907,093, 5,315,448 och 6,516,132.

## Föreskrifter för enheter för radiotrafik



Obs! Nedanstående regelverksinformation gäller bara för modeller med Trådlös LAN och/eller Bluetooth™.

## Allmänt

Denna produkt överensstämmer med tillämpliga riktlinjer för radiofrekvenser och säkerhetsnormer i de länder och områden som den har godkänts för trådlös användning.

Vissa konfigurationer av denna produkt innehåller enheter för trådlös radiokommunikation (t.ex. moduler för trådlös LAN och/eller Bluetooth®). Nedanstående information gäller produkter med sådana enheter.

## Europeiska Unionen (EU)

Denna enhet uppfyller de väsentliga kraven i nedanstående direktiv från Europeiska rådet:

73/23/EEC lågspänningsdirektivet

- EN 60950

89/336/EEC Direktivet om elektromagnetisk kompatibilitet (EMC)

- EN 55022
- EN 55024
- EN 61000-3-2/-3

99/5/EC Radio- och teleterminalsdirektivet (R&TTE)

- Art.3.1a) EN 60950
- Art.3.1b) EN 301 489 -1/-17
- Art.3.2) EN 300 328-2
- Art.3.2) EN 301 893 \*gäller endast för 5 GHz

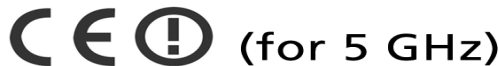

## Lista över tillämpliga länder

EU:s medlemstater är följande (Maj 2004): Österrike, Belgien, Danmark, Finland, Frankrike, Tyskland, Grekland, Irland, Italien, Luxemburg, Holland, Portugal, Spanien, Sverige, Storbritannien, Estland, Lettland, Litauen, Polen, Ungern, Tjeckien, Slovakien, Slovenien, Cypern och Malta. Produkten får användas i alla EU-länder, samt även i Norge, Schweiz, Island och Liechtenstein. Enheten måste användas i enlighet med de bestämmelser och begränsningar som gäller i aktuellt land. Kontakta ansvarig myndighet i användningslandet för ytterligare information.

## Säkerhetsföreskrifter från FCC

Den utstrålade effekten från den trådlösa Mini-PCI nätverksmodulen och Bluetooth® kortet är väsentligt lägre än de exponeringsgränsvärden som fastställts av FCC. Trots detta skall trådlösa moduler i TravelMate serien användas på ett sådant sätt att exponeringen på människor minimeras enligt följande.

- 1 Användare uppmanas att följa de säkerhetsföreskrifter för trådlösa enheter som finns i användarhandboken för varje trådlös enhet.



**Varning:** För att motsvara FCC RFs regler, måste ett avstånd på minst 20 cm (8 tum) upprätthållas mellan antennen för integrerad trådlöst LAN Mini-PCI kort inbyggt i skärmen och samtliga personer.

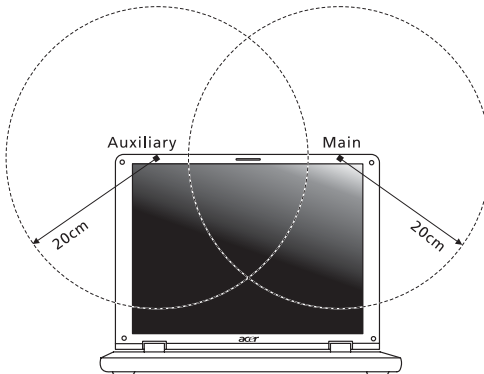

**Anmärkning:** Acer trådlös Mini PCI Adapter med överföringsfunktion. Denna funktion sänder inte radiofrekvens simultant från båda antenner. En av antennerna väljs automatiskt eller manuellt (av användare) för att tillse radiokommunikation av hög kvalitet.

- 2 Denna utrustning är begränsad till användning inomhus med anledning av dess drift i området 5.15 GHz till 5.25 GHz. FCC kräver att denna produkt skall användas inomhus i frekvensområdet 5.15 GHz till 5.25 GHz för att minska risken för skadliga störningar med mobilsatellitssystem som drivs på samma kanal.

- 3 Radar med hög kapacitet är primära användare av band på mellan 5.25 GHz och 5.35 GHz samt 5.65 GHz och 5.85 GHz. Dessa radarstationer kan orsaka störningar med och/eller skada enheten.
- 4 En olämplig eller otillåten användning kan orsaka störningar på radiotrafik. Ändringar av den interna antennen gör FCC-certifieringen och din garanti ogiltiga.

## Kanada - licensfria lågeffektsenheter för radiokommunikation (RSS-210)

### a Allmän information

Användning får ske på följande två villkor:

- 1 Denna enhet får inte orsaka störningar
- 2 Denna enhet måste tolerera störningar - även störningar som kan orsaka oönskat beteende hos enheten

### b Användning i 2.4 GHz-bandet

Denna enhet skall användas inomhus för att förhindra radiostörningar på licensierad trafik. Användning utomhus måste licensieras.

### c Drift med 5 GHz band

- Enheten för band 5150-5250 MHz är endast avsedd för användning inomhus för att minska risken för skadliga störningar till mobilsatellitesystem på samma kanal.
- Högfraftsradar är utplacerade som primära användare (vilket innebär att de har prioritet) på 5250-5350 MHz och 5650-5850 MHz och dessa radar kan orsaka störningar och/eller skada på LELAN (Licence-Exempt Local Area Network) enheter.

## Radiostrålning - exponering av personer (RSS-102)

Notebookdator använder inbyggda antenner med låg förstärkning som inte avger radiostrålning över de gränsvärden för den allmänna befolkningen som angivits i Health Canada. Se även Safety Code 6 som du kan hämta på Health Canadas webbplats [www.hc-sc.gc.ca/rpb](http://www.hc-sc.gc.ca/rpb).

## Federal Communications Commission Declaration of Conformity

This device complies with Part 15 of the FCC Rules. Operation is subject to the following two conditions: (1) this device may not cause harmful interference, and (2) this device must accept any interference received, including interference that may cause undesired operation.

The following local manufacturer/importer is responsible for this declaration:

Product name:	Notebook personal computer
Model number:	DL00
Machine type:	TravelMate 415xxx and TravelMate 465xxx
SKU number:	TravelMate 415xxx and TravelMate 465xxx ("x" = 0 - 9, a - z, or A - Z)
Name of responsible party:	Acer America Corporation
Address of responsible party:	2641 Orchard Parkway, San Jose, CA 95134, U.S.A.
Contact person:	Mr. Young Kim
Phone no.:	408-922-2909
Fax no.:	408-922-2606

## Declaration of Conformity for CE Marking

Name of manufacturer: Beijing Acer Information Co., Ltd.  
 Address of manufacturer: Huade Building, No.18, ChuangYe Rd.,  
 ShangDi Zone, HaiDian District Beijing PRCE marking  
 Contact person: Mr. Easy Lai  
 Tel: 886-2-8691-3089  
 Fax: 886-2-8691-3000  
 E-mail: easy\_lai@acer.com.tw  
 Declares that product: Notebook PC  
 Trade name: Acer  
 Model number: DL00  
 Machine type: TravelMate 415xxx and TravelMate 465xxx  
 SKU number: TravelMate 415xxx and TravelMate 465xxx  
 ("x" = 0 - 9, a - z, or A - Z)

Is in compliance with the essential requirements and other relevant provisions of the following EC directives.

Reference No.	Title
89/336/EEC	Electromagnetic Compatibility (EMC directive)
73/23/EEC	Low Voltage Directive (LVD)
1999/5/EC	Radio & Telecommunications Terminal Equipment Directive (R&TTE)

The product specified above was tested conforming to the applicable Rules under the most accurate measurement standards possible, and that all the necessary steps have been taken and are in force to assure that production units of the same product will continue to comply with the requirements.

*Easy Lai*  
 Easy Lai / Director  
 Qualification Center  
 Product Assurance

2005/01/19

Date

**A**

anslutningar 33  
nätverk 34

**B**

batteripaket  
skötsel v  
bildskärm  
felsöka 21, 22  
snabbtangenter 15

BIOS utility 38  
BIOS-verktyg 38

**C**

Caps Lock 13  
indikator 9  
cd  
mata ut 17  
computer  
on indicator 9

**D**

dator  
funktioner 1  
hemkontor 29  
indikatorer 9  
koppla bort 26  
på indikator 2  
rengöring v  
resa internationellt 30  
resa lokalt 29  
säkerhet 31  
skötsel iv  
stänga av iii  
ta med hem 28  
ta med till möten 27  
tangenter 13  
dvd 39  
dvd-filmer  
spela upp 39

**E**

Ethernet 34  
Euro 16

**F**

FAQ. Se Vanliga frågor  
Felmeddelanden 44  
felsökning

tips 44

frågor  
ange plats för modemanslutning 23  
framsida 2

**G**

garanti  
International Traveler's Warranty 25

**H**

hjälp  
online tjänster 25  
högtalare  
felsöka 22  
snabbtangenter 15

**I**

infraröd 34  
ITW. Se garanti

**L**

ljud  
felsöka 22  
justering av volym 18  
ljusstyrka  
snabbtangenter 15

**M**

meddelanden  
fel 44  
minne  
installera 37  
modem 33

**N**

nätadapter  
skötsel iv  
nätverk 34  
Notebook Hanterare  
snabbtangenter 15  
Num Lock 13  
indikator 9  
numeriskt tangentbord  
inbyggt 13

**O**

Obs!  
DVD copyright skydd 50



online tjänster 25

## P

PC kort 36

PC-kort

mata ut 36

sätta in 36

pekplatta 11

använda 11 – 12

snabbtangenter 15

POST (Power-On Self Test) 38

problem 21

bildskärm 21, 22

skrivare 23

start 21

tangentbord 22

## R

rengöring

dator v

resor

internationella flygningar 30

korta resor 29

## S

säkerhet

allmänna instruktioner 48

CD eller DVD 49

FCC meddelande 46

säkerhetslås 31

smarkort 18

scroll lock 13

service

när du bör ringa v

sida

bak 4

fram 3

höger 3

vänster 3

skötsel

batteripaket v

dator iv

nätadapter iv

skrivare

felsöka 23

snabbtangenter 14

support

information 25

## T

tangentbord 13

felsöka 22

inbyggt numeriskt tangentbord

13

låstangenter 13

snabbtangenter 14

Windows-tangenter 14

## U

USB 35

## V

vanliga frågor 21

vänster 2

verktyg

BIOS setup 38

viloläge

snabbtangenter 15

volym

justering 18

## W

Windows-tangenter 14