

TravelMate Řady 4150/4650

Uživatelská Příručka

Copyright © 2005 Acer Incorporated.
Všechna Práva Vyhrazena

Uživatelská Příručka TravelMate Řady 4150/4650
Původní Vydání: Únor 2005

Pravidelné úpravy a revize informací v této publikaci bez předchozího upozornění vyhrazeny. Tyto změny budou zahrnuty do nových vydání této příručky, doplňkových dokumentů nebo publikací. Společnost neposkytuje žádná ujištění nebo záruky výslovně uvedené nebo předpokládané s ohledem na obsah tohoto dokumentu a zvláště odmítá jakékoli vyplývající záruky prodejnosti nebo způsobilosti pro určitý účel.

Na určené místo níže zapište číslo modelu, sériové číslo, datum a místo zakoupení. Sériové číslo a číslo modelu jsou uvedena na štítku počítače. Při veškerém písemném styku ohledně počítače je třeba uvádět sériové číslo, číslo modelu, datum a místo zakoupení.

Žádná část této publikace nesmí být kopírována, přenášena, přepisována nebo ukládána do paměťového zařízení v žádné formě ani žádnými prostředky, elektronicky, mechanicky, fotokopírováním, nahráváním nebo jinak bez předchozího písemného svolení společnosti Acer Incorporated.

Notebook TravelMate Řady 4150/4650

Číslo Modelu: _____

Sériové Číslo: _____

Datum Zakoupení: _____

Místo Zakoupení: _____

Značka Acer a logo Acer logo jsou registrovanými obchodními značkami firmy Acer. Názvy produktů jiných firem nebo obchodní známky používané zde pro identifikační účely patří pouze jejich příslušným vlastníkům.

Stručné pokyny

Děkujeme vám, že jste si k uspokojení svých potřeb v oblasti mobilních počítačů vybrali řadu notebooků PC.

Uživatelské příručky

Abychom vám při používání notebooků PC pomohli, vytvořili jsme pro vás sadu příruček:



První leták **Pouze pro začátečníky...** vám pomůže při úvodním nastavení vašeho počítače.



Tištěná **Uživatelská Příručka** vás seznámí se základními schopnostmi a funkcemi nového počítače. Další informace o tom, jak můžete pomocí počítače zvýšit svou produktivitu, naleznete v **AcerSystem User's Guide**. Tato příručka obsahuje podrobné informace týkající se například systémových nástrojů, obnovování dat, možností rozšíření a odstraňování potíží. Dále obsahuje záruční informace, informace týkající se všeobecných předpisů a bezpečnostní upozornění k notebooku. Příručka je k dispozici ve formátu PDF (Portable Document Format) a je již uložena do notebooku. Zobrazíte ji následujícím postupem:

- 1 Klepněte na **Start, Všechny programy, AcerSystem**.
- 2 Klepněte na **AcerSystem User's Guide**.

Poznámka: Prohlížení tohoto souboru vyžaduje instalaci programu Adobe Acrobat Reader. Pokud na vašem počítači není program Adobe Acrobat Reader instalován, klepnutím na **AcerSystem User's Guide** nejprve spustíte instalační program. Dokončete instalaci podle pokynů na obrazovce. Pokyny ohledně používání aplikace Adobe Acrobat Reader zpřístupníte v nabídce **Help and Support**.

Základní péče a tipy pro používání počítače

Zapnutí a vypnutí počítače

Počítač zapnete jednoduchým stisknutím vypínače, který se nachází pod obrazovkou LCD vedle spouštěcích kláves. Umístění vypínače viz "**Pohled zepředu**" na straně 1.

Chcete-li počítač vypnout, můžete použít jeden z následujících postupů:

- Pomocí příkazu Vypnout v systému Windows
Klepněte na **Start, Vypnout počítač**; klepněte na **Vypnout**.
- Použijte vypínač



.....

Poznámka: Pomocí vypínače můžete rovněž provádět správu funkcí napájení. Viz **“Přenášení” na straně 26 v AcerSystem User's Guide**.

- Správu napájení můžete provádět pomocí uživatelských funkcí
Počítač můžete rovněž vypnout tak, že zavřete kryt počítače nebo stisknutím horké klávesy pro režim spánku **<Fn>+<F4>**. Viz **“Přenášení” na straně 26 v AcerSystem User's Guide**.



.....

Poznámka: Pokud nelze počítač vypnout normálně, stiskněte a podržte vypínač déle než čtyři sekundy. Pokud vypnete počítač a chcete jej znovu zapnout, počkejte alespoň dvě sekundy.

Péče o počítač

Budete-li se o počítač dobře starat, bude vám dobře sloužit.

- Nevystavujte počítač přímému slunečnímu záření. Neumíst'ujte počítač v blízkosti zdrojů tepla, např. radiátoru.
- Nevystavujte počítač teplotám pod 0°C (32°F) nebo nad 50°C (122°F).
- Nevystavujte počítač magnetickým polím.
- Nevystavujte počítač dešti nebo vlhku.
- Zabraňte potřísnění počítače vodou nebo jinými tekutinami.
- Nevystavujte počítač silným nárazům nebo vibracím.
- Nevystavujte počítač prachu nebo nečistotám.
- Nestavějte nic na horní stranu počítače.
- Displej počítače nezavírejte prudce.
- Neumíst'ujte počítač na nerovný povrch.

Péče o adaptér střídavého proudu

Několik typů k péči o adaptér střídavého proudu:

- Nepřipojte adaptér k žádnému jinému zařízení.
- Na napájecí kabel nestoupejte ani nepokládejte těžké předměty. Napájecí kabel a jiné kabely umístěte mimo frekventovaná místa.
- Při vytahování napájecího kabelu netahejte za samotný kabel, ale za zástrčku.
- Používáte-li prodlužovací kabel, nesmí jmenovitá proudová kapacita napájeného výrobku překračovat jmenovitou proudovou kapacitu prodlužovacího kabelu. Celková jmenovitá kapacita všech výrobků připojených k jedné elektrické zásuvce dále nesmí překročit kapacitu pojistky.

Péče o jednotku bateriových zdrojů

Několik způsobů péče o jednotku bateriových zdrojů:

- Vyměňované baterie musí být stejné jako původní. Před vyjmutím nebo výměnou baterie vypněte napájení.
- Zabraňte násilnému poškození baterie. Uchovávejte baterii mimo dosah dětí.
- Použité baterie zlikvidujte dle místních nařízení. Pokud možno, nechte baterii recyklovat.

Čištění a servis

Při čištění počítače dodržujte následující kroky:

- 1 Vypněte počítač a vyjměte bateriový zdroj.
- 2 Odpojte adaptér střídavého proudu.
- 3 Použijte měkký, lehce navlhčený hadřík. Nepoužívejte tekuté nebo aerosolové čističe.

Dojde-li k některému z následujících případů:

- počítač spadl nebo bylo poškozeno jeho tělo.
- počítač nepracuje normálně.

Podívejte se do příručky **“Časté otázky” na straně 22**.

Upozornění

Změny nebo úpravy na zařízení, které výrobce výslovně neschválil, mohou omezit oprávnění uživatele zaručené Federální komisí pro komunikace (FCC) používat tento počítač.

Podmínky používání

Toto zařízení splňuje podmínky části 15 směrnic FCC. Provoz zařízení je vázán následujícími dvěma podmínkami: **(1)** toto zařízení nesmí způsobit nežádoucí rušení signálu, **(2)** toto zařízení musí akceptovat jakékoli vnější rušení včetně rušení, které by způsobilo nežádoucí činnost.

Uživatelé musí dodržovat bezpečnostní pokyny pro rádiovou bezpečnost u bezdrátových zařízení, které jsou uvedeny v uživatelské příručce každého volitelného bezdrátového zařízení.

Nesprávná instalace nebo neoprávněné použití mohou způsobit škodlivé rušení rádiové komunikace. Jakékoli neoprávněné zásahy do vnitřní antény povedou k zrušení certifikace FCC a vaší záruky.

Pro zabránění rušení na rádiových frekvencích licencovaných služeb je toto zařízení určeno pouze pro provoz ve vnitřních prostorech a instalace ve venkovním prostředí tak podléhá licenčnímu řízení.

Další informace o výrobcích, službách a podpoře najdete na webovém serveru <http://global.acer.com>.

Obsah

Stručné pokyny	iii
Uživatelské příručky	iii
Základní péče a tipy pro používání počítače	iii
Zapnutí a vypnutí počítače	iii
Péče o počítač	iv
Péče o adaptér střídavého proudu	iv
Péče o jednotku bateriových zdrojů	v
Čištění a servis	v
Prohlídka počítače notebook PC	1
Pohled zepředu	1
Pohled na zavřenou přední stranu	2
Pohled zleva	3
Pohled zprava	4
Pohled zezadu	4
Pohled zesponu	5
Technické parametry	6
Kontrolky	10
Spouštěcí klávesy	11
Zařízení Touchpad	12
Základy používání dotykové plochy	12
Používání klávesnice	14
Zámky klávesnice a integrovaná numerická klávesnice	14
Klávesy systému Windows	15
Klávesové zkratky	15
Speciální klávesa	17
Symbol eura	17
Znak amerického dolaru	17
Vysunutí optické přihrádky jednotky (CD nebo DVD)	18
Používání bezpečnostního zámku počítače	18
Zvuk	19
Nastavení hlasitosti	19
Použití obslužných programů systému	20
Acer eManager	20
Launch Manager	21
Časté otázky	22
Vyžádání služby	25
Mezinárodní záruka pro cestovatele (International Travelers Warranty; ITW)	25
Než zavoláte	25

Přenášení notebooku PC	26
Odpojení od stolního počítače	26
Přenášení	26
Příprava počítače	26
Co s sebou na krátké schůzky	27
Co s sebou na dlouhé schůzky	27
Přenášení počítače domů	27
Příprava počítače	27
Co vzít s sebou	28
Zvláštní opatření	28
Používání počítače v domácí kanceláři	28
Cestování s počítačem	28
Příprava počítače	28
Co vzít s sebou	29
Zvláštní opatření	29
Cestování s počítačem po světě	29
Příprava počítače	29
Co vzít s sebou	29
Zvláštní opatření	30
Zabezpečení počítače	30
Používání bezpečnostního zámku počítače	30
Použití hesla	30
Zapsání hesel	31
Nastavení hesla	31
Rozšíření možností	32
Možnosti připojení	32
Faxový/datový modem	32
Integrovaná možnost síťového připojení	33
Rychlé infračervené rozhraní	33
Univerzální sériová sběrnice (USB)	34
Port IEEE 1394	34
Patice pro kartu PC	35
Program BIOS	37
Pořadí spouštění	37
Povolení obnovení z disku na disk	37
Heslo	37
Používání softwaru	38
Přehrávání filmů DVD	38
Řízení spotřeby	39
Acer eRecovery	39
Vytvoření zálohy	40
Obnovení ze zálohy	40

Vytvoření disku CD s bitovou kopií výchozí konfigurace z výroby	41
Opakovaná instalace dodávaného softwaru bez disku CD	41
Změna hesla	42
Řešení problémů mého počítače	43
Tipy pro řešení problémů	43
Chybové zprávy	43
Předpisy a bezpečnostní upozornění	45
Shoda s předpisy Energy Star	45
Prohlášení FCC	45
Poznámky o modemu	46
Důležité bezpečnostní pokyny	47

Prohlídka počítače notebook PC

Jakmile nastavíte svůj počítač dle pokynů na letáku **Pouze pro začátečníky...**, dovolte nám, abychom vás seznámili s vaším novým počítačem notebook PC.

Pohled zepředu

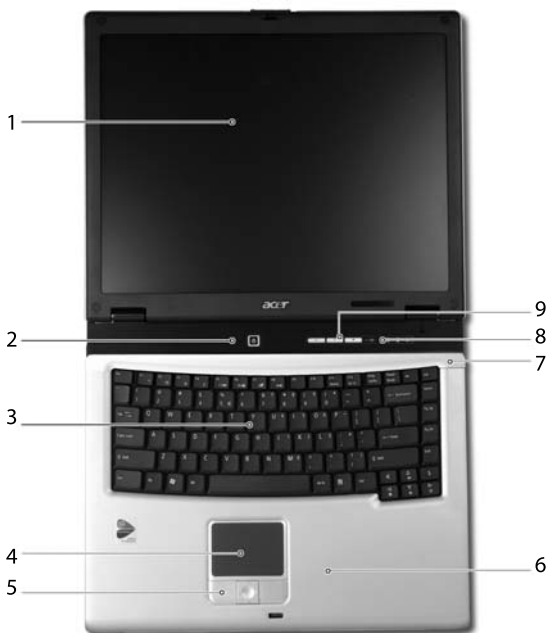



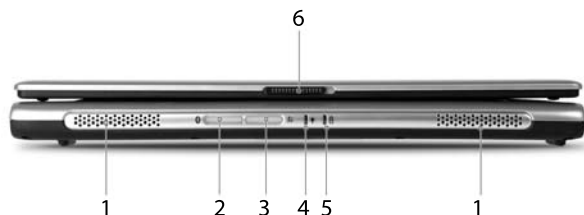

#	Položka	Popis
1	Obrazovka displeje	Také se nazývá Displej z Tekutých Krystalu (Liquid-Crystal Display; LCD), zobrazuje výstup z počítače.
2	Vypínač	Zapne nebo vypne počítač.
3	Klávesnice	Zadáva data do počítače.
4	Doteková podložka	Ukazovací zařízení citlivé na dotek, které funguje podobně jako počítačová myš.
5	Klepací tlačítka (Levé, střední a pravé)	Levé a pravé tlačítko funguje jako levé a pravé tlačítko myši; střední tlačítko slouží jako tlačítko pro čtyřcestný posun.
6	Opěrka zápěstí	Pohodlná oblast pro podporu rukou během používání počítače.
7	Mikrofon	Vnitřní mikrofon pro nahrávání zvuku.

#	Položka	Popis
8	Indikátory stavu	Světla LED (Light-Emitting Diodes; LEDs), jež svým rozsvícením či zhasnutím ukazují stav funkcí a součástí počítače.
9	Spouštěcí klávesy	Tlačítka pro spuštění často používaných programů. Další podrobnosti viz “Spouštěcí klávesy” na straně 11.







Pohled na zavřenou přední stranu



#	Ikona	Položka	Popis
1		Reproduktory	Levý a pravý reproduktor společně zajišťují výstup stereofonního zvuku.
2		Bluetooth® Komunikace Tlačítko/Indikátor	Stisknutím tlačítka aktivujete/deaktivujete funkci Bluetooth®. Rozsvícení ukazuje stav komunikace rozhraní Bluetooth® (výrobní doplněk).
3		Bezdrátová komunikace Tlačítko/Indikátor	Stisknutím tlačítka aktivujete/deaktivujete funkci bezdrátové sítě LAN. Rozsvícení ukazuje stav komunikace bezdrátové sítě LAN.
4		Indikátor napájení	Svítlí, když je počítač zapnut.
5		Indikátor baterie	Svítlí, když probíhá nabíjení baterie.
6		Západka	Zamyká nebo uvolňuje kryt přístroje.

Pohled zleva



#	Ikona	Položka	Popis
1		Bezpečnostní zámek	Slouží k připojení bezpečnostního počítačového zámku typu Kensington.
2		Zásuvka napájení	Slouží k připojení napájecího adaptéru.
3/5		Port USB 2.0 (1)	Zajišťuje připojení zařízení USB 2.0 (Universal Serial Bus), jako je USB-myš nebo foto/video přístroj s USB.
4		RJ-11 Zásuvka modemu	Slouží k připojení telefonní linky.
6		Sluchátka/ reproduktory/ zásuvka pro výstup mikrofonu	Slouží k připojení výstupních zvukových zařízení, jako jsou reproduktory a sluchátka.
7		Vstupní zásuvka zvuku/mikrofonu	Lze připojit vstup z externího mikrofonu.
8		Optická jednotka	Vnitřní optická jednotka; přijímá disky CD nebo DVD v závislosti na jejím typu.
9		Tlačítko vysunutí optické jednotky	Vysune podavač z optické jednotky.

Pohled zprava





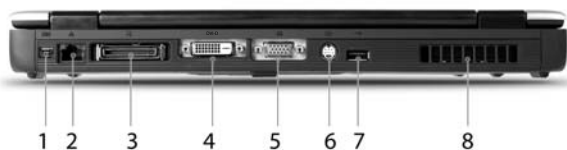

#	Ikona	Položka	Popis
1		Infračervený port	Zajišťuje připojení k infračerveným zařízením, jako je infračervená tiskárna nebo počítač s IČ-portem.
2		Zásuvka pevného disku	Jde o místo pro pevný disk počítače (upevněn šroubem).
3		Tlačítko vysunutí PC-karty ze zásuvky	Vysune PC-kartu ze zásuvky.
4		Čtečka karet 6 v 1	Přijímá paměťové karty MS, MS PRO, MMC, SD, SM a xD-Picture. Poznámka: V daném okamžiku lze provozovat pouze jednu kartu.
5		Zásuvka PC-karty	Slouží k připojení jedné PC-karty (Typ II) ke sběrnici CardBus.

Pohled zezadu



#	Ikona	Položka	Popis
1		Port IEEE 1394	Zajišťuje připojení zařízení IEEE 1394.
2		Zásuvka sítě	Zajišťuje připojení k počítačové síti typu Ethernet 10/100/1000 (u vybraných modelů).

#	Ikona	Položka	Popis
3		124pinový konektor Acer ezDock (pro radu TravelMate 4650)	Slouží k připojení Acer ezDock.
4	DVI-D	Port DVI-D (pro radu TravelMate 4650)	Podporuje připojení digitálního videa.
5		Port pro vnější displej	Zajišťuje připojení k zobrazovacímu zařízení, jako je externí monitor nebo LCD-projektor.
6		Port S-video	Slouží k připojení televizního či zobrazovacího zařízení se vstupním portem S-video.
7		Port USB 2.0 (1)	Zajišťuje připojení zařízení USB (Universal Serial Bus) 2.0, jako je USB-myš nebo foto/video přístroj s USB.
8		Větrací štěrby	Udržují počítač při nízké teplotě i po déletrvajícím používání.

Pohled zespodu

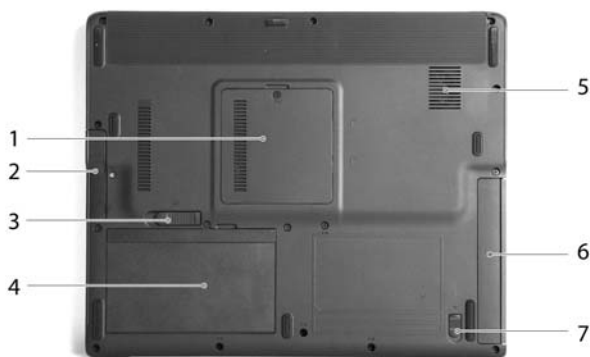

#	Položka	Popis
1	Příhrádka paměti	Zde je uložena hlavní paměť počítače.
2	Zásuvka pevného disku	Jde o místo pro pevný disk počítače (upevněn šroubem).
3	Uvolňovací páčka baterie	Uvolní baterii pro vyjmutí bateriové jednotky.
4	Zásuvka baterie	Jde o místo pro bateriovou jednotku počítače.

#	Položka	Popis
5	Větrák chlazení	Pomáhá udržovat počítač při nízké teplotě. Poznámka: Otvor větráku nesmí být zakryt, ani mu nemělo nic překážet.
6	Zásuvka AcerMedia (pro řadu TravelMate 4650)	Zde je uložen modul optické jednotky nebo druhá baterie.
7	Zásuvka AcerMedia – uvolňovací páčka (pro řadu TravelMate 4650)	Uvolní modul AcerMedia, aby jej bylo možné vyjmout.

Technické parametry

Operační systém

- Systém Microsoft® Windows® XP Home Edition (s aktualizací Service Pack 2) nebo
Systém Microsoft® Windows® XP Professional (s aktualizací Service Pack 2)

Mikroprocesor

- Procesor Intel® Pentium® M 730/740/750/760/770 (2 MB mezipaměti L2, 1.6/1.73/1.86/2.0/2.13 GHz, 533 MHz FSB)

Čipová sada

- Čipová sada Intel® 915GM/915PM Express

Paměť

- 256 nebo 512 MB paměti DDR2 400/533 rozšiřitelné na 2 GB pomocí dvou modulů soDIMM (s podporou dvou kanálů)
- BIOS 512 KB flash ROM

Uložení dat

- Jeden pevný disk 40/60/80/100 GB nebo více, rozhraní PATA/100 (2.5", 9.5 mm)
- Jedna vnitřní optická jednotka (dvouvrstvá jednotka DVD-Dual, dvouvrstvá jednotka DVD-Super Multi nebo kombinovaná jednotka DVD/CD-RW), nebo
Jedna 5.25 palcová vnitřní vyměnitelná optická jednotka (zásuvka AcerMedia, pro řadu TravelMate 4650)
- Čtečka karet 6 v 1 (karty MS/MS PRO/MMC/SD/SM/xD-Picture)

Displej a video

- Panel TFT (Thin-Film Transistor) zobrazí:
 - TravelMate Řady 4150 15.0" XGA (1024 x 768)
 - TravelMate Řady 4650 15.0" SXGA+ (1400 x 1050)
- Grafický procesor (GPU) NVIDIA® GeForce™ Go 6600 se 64 nebo 128 MB paměti DDR VRAM (pro řadu TravelMate 4650), grafický procesor (GPU) NVIDIA® GeForce™ Go 6200 s technologií TurboCache™ s podporou 128 MB obrazové paměti (pro řadu TravelMate 4150) nebo integrovaná 3D grafická karta Intel® 915GM vybavená akcelerátorem Intel® Graphics Media Accelerator 900 s až 128 MB obrazové paměti a s podporou rozhraní Microsoft® DirectX® 9.0 (pro řadu TravelMate 4650/4150)



Poznámka: Grafický procesor NVIDIA® GeForce™ Go 6200 s technologií TurboCache™ spojuje velikost a rychlost místní vyrovnávací paměti snímků s dynamicky dostupnou systémovou pamětí a umožňuje tak dosáhnout optimálního výkonu systému.

- Podpora připojení dvou nezávislých monitorů

Možnosti připojení

- Integrované gigabitové připojení Ethernet gigabitové připojení Ethernet pro řadu TravelMate 4650; připojení Fast Ethernet pro řadu TravelMate 4150, podpora probuzení počítače při aktivitě sítě LAN (WOL)
- Modem 56K ITU V.92 se schválením PTT; podpora probuzení počítače při volání
- Čtyři porty USB 2.0 (Universal Serial Bus)
- Integrované síťové připojení Intel® PRO/Wireless 2200BG, duální síť 802.11b/g Wi-Fi CERTIFIED™ Wireless LAN s podporou bezdrátové technologie Acer Signal Up (u vybraných modelů)
- Integrovaná podpora technologie Bluetooth® (výrobní doplněk)

Zvuk

- 16bitový stereofonní zvuk AC'97
- Duální reproduktory a jeden vnitřní mikrofon
- Oddělené zvukové porty pro zařízení sluchátek, vstupu zvuku a vstupu mikrofonu

Klávesnice a ukazovací zařízení

- Klávesnice Acer FineTouch™ s pětistupňovou křivkou, klávesnice s 88/89 klávesami pro systém Windows
- Ergonomicky umístěné polohovací zařízení touchpad s funkcí čtyřsměrného posouvání internetových stránek

Porty V/V

- Jedna zásuvka pro PC-karty Typu II
- Jedna telefonní zásuvka RJ-11
- Jedna zásuvka RJ-45 pro síť LAN
- Jedna napájecí zásuvka (napájecí adaptér)
- Jedna 124pinový konektor Acer ezDock (pro řadu TravelMate 4650)
- Jeden port pro externí monitor
- Jedna výstupní zásuvka pro reproduktor/sluchátka
- Jeden port DVI-D
- Jedna zásuvka pro zvuku/mikrofonu
- Jeden infračervený port FIR
- Jeden port IEEE 1394
- Jeden port S-video pro výstup TV
- Čtyři porty USB 2.0
- Čtečka karet 6 v 1 (karty MS/MS PRO/MMC/SD/SM/xD-Picture)

Hmotnost (s baterií)

- 6.26 lbs. (2.84 Kg)

Rozměry

- 336.4 (Š) x 284.5 (H) x 32.0/34.5 (V) mm

Provozní prostředí

- Teplota:
 - Provozní: 5°C - 35°C
 - Neprovozní: -20°C - 65°C
- Vlhkost vzduchu (nekondenzující):
 - Provozní: 20% - 80% rel.
 - Neprovozní: 20% - 80% rel.

Kompatibilita se systémy

- ACPI 1.0b
- Mobile PC 2001
- DMI 2.0
- Wi-Fi®

- Cisco Compatible Extensions verze 3 (CCX-V3)

Napájení

- 8čládková (65W 2200 mAh) baterie Li-ion (volitelně)
- Tříkolíkový střídavý adaptér 65W

Doplňky

- Modul rozšiřitelné paměti 256 MB/512 MB/1 GB DDR2 533 MHz
- Přídavný napájecí adaptér 65 W
- Přídavná 8čládková baterie Li-ion
- Externí disketová jednotka USB
- Druhá bateriová jednotka se 6 články (zásuvka AcerMedia, pro řadu TravelMate 4650)
- Dvouvrstvá jednotka DVD-Super Multi (AcerMedia Bay, pro řadu TravelMate 4650)
- Acer ezDock (pro řadu TravelMate 4650)



.....







Poznámka: Výše uvedená specifikace je pouze referenční. Přesná konfigurace počítače závisí na zakoupeném modelu.

Kontrolky

Počítač je vybaven 3 zřetelnými stavovými indikátory umístěnými na levé straně klávesnice a čtvrtým umístěným na přední straně počítače.



Stavové indikátory Napájení, Baterie a Bezdrátová komunikace jsou viditelné i po zavření displeje LCD.

Ikona	Funkce	Popis
	Klávesa Caps Lock	Svítí při zapnutí funkce Caps Lock.
	Klávesa Num Lock	Svítí při aktivaci funkce Num Lock.
	Aktivita médií	Svítí, pokud je aktivní pevný disk nebo optická jednotka.
	Bluetooth® komunikace	Rozsvítí se a indikuje tak stav Bluetooth® komunikace.
	Bezdrátové komunikace	Rozsvítí se a indikuje tak stav Bezdrátové komunikace.
	Kontrolka napájení	Rozsvítí se při zapnutí počítače.
	Kontrolka baterie	Rozsvítí se při nabíjení baterií.



- Nabíjení:** Při nabíjení baterie svítí indikátor jantarově.
- Plné nabití:** V režimu napájení ze sítě svítí indikátor zeleně.

Spouštěcí klávesy

Na horní straně vpravo nad klávesnicí jsou umístěna čtyři tlačítka. Tato tlačítka se nazývají spouštěcí tlačítka. Jsou označena jako pošta, webový prohlížeč a Acer Empowering Key “e” a programovatelné klávesy.

Stiskem Acer Empowering Key “e” spouštíte aplikaci Acer eManager. Viz také “**Acer eManager**” na straně 20. Pošta a webový prohlížeč jsou výchozími tlačítky pro e-mailového klienta a internetový prohlížeč, ale uživatel je může resetovat. Nastavení pošty, webového prohlížeče a programovatelných kláves se provádí spuštěním aplikace Acer Launch Manager. Viz také “**Launch Manager**” na straně 21.



Spouštěcí Klávesa	Výchozí Aplikace
e	Acer eManager (uživatelsky programovatelné)
P	Uživatelsky programovatelné
Webový prohlížeč	Internetový prohlížeč (uživatelsky programovatelné)
Pošta	E-mailová aplikace (uživatelsky programovatelné)

Zařízení Touchpad

Zabudovaná dotyková podložka Touchpad je ukazovací zařízení, jehož povrch je citlivý na pohyb. To znamená, že pohybem prstu po zařízení Touchpad lze pohybovat kurzorem na obrazovce. Středová položka podložky ruky poskytuje optimální komfort a podporu.



Základy používání dotykové plochy

Následující položky obsahují popis používání dotykové plochy:



- Pohybem prstu po dotykové ploše **(2)** lze pohybovat kurzorem na obrazovce.
- Chcete-li provést výběr nebo provést funkce, stiskněte levé **(1)** a pravé **(4)** tlačítka na okraji dotykové plochy. Tato dvě tlačítka jsou podobná levému a pravému tlačítku myši. Klepnutí na touchpad je totéž jako stisknutí levého tlačítka.
- Pomocí čtyřsměrného tlačítka posuvu **(3)** můžete posouvat stránku nahoru, dolů, doleva či doprava. Toto tlačítko má stejnou funkci jako stisknutí kurzoru na pravém posuvníku aplikací systému windows.

Funkce	Levé Tlačítko (1)	Pravé Tlačítko (4)	Klepání (2)	Prostřední tlačítko (3)
Provést	Rychle poklepejte.		Poklepejte (stejnou rychlostí jako u poklepání na tlačítko myši).	
Vybrat	Klepněte.		Klepněte.	
Přetáhnout	Klepněte a táhněte, pak pomocí prstu táhněte kurzor po dotykové ploše.		Poklepejte (stejnou rychlostí jako u poklepání na tlačítko myši), podržte prst na dotykové ploše na druhé klepnutí a táhněte kurzorem.	
Otevření obsahu nabídky		Klepněte.		
Posouvání				Klepněte a podržte tlačítko nahoru/dolů/ doleva/doprava.



Poznámka: Dotykové plochy se dotýkejte čistými a suchými prsty. Dotykovou plochu také udržujte v suchu a čistotě. Dotyková plocha je citlivá na pohyb prstu. Čím jemněji se plochy dotýkáte, tím lépe reaguje. Silným klepáním nelze zvýšit citlivost zařízení.

Používání klávesnice

Klávesnice běžné velikosti obsahuje vloženou číselnou klávesnici, samostatné kurzorové klávesy, dvě klávesy systému Windows a dvanáct funkčních kláves.

Zámky klávesnice a integrovaná numerická klávesnice

Klávesnice je vybavena 3 zámkovými klávesami, které je možné přepínat.













Klávesa lock	Popis
Klávesa Caps Lock	Je-li funkce Caps Lock zapnutá, budou se všechny abecední znaky psát velkými písmeny.
Klávesa Num Lock <Fn>+<F11>	Je-li funkce Num Lock zapnutá, je možné používat vloženou číselnou klávesnici. Klávesy fungují podobně jako na kalkulačce (aritmetické operace +, -, * a /). Tento režim se používá v případě potřeby vkládání většího množství číselných dat. Lepší řešení by spočívalo v připojení externí klávesnice.
Klávesa Scroll Lock <Fn>+<F12>	Je-li funkce Scroll Lock zapnutá, posune se každým stisknutím ovládacích tlačítek kurzoru nahoru nebo dolů obrazovka o jeden řádek. Funkce Scroll Lock nefunguje ve všech programech.

Vložená klávesnice funguje stejně, jako číselná klávesnice stolního počítače. Malé indikátory této klávesnice se nacházejí v levém horním rohu kloboučku klávesy. Symboly kurzorových kláves nejsou pro lepší přehlednost vytištěny na klávesách.

Požadovaná funkce	Funkce Num Lock je zapnutá	Funkce Num Lock je vypnutá
Číselné klávesy na vložené klávesnici	Zadejte čísla normálním způsobem.	
Kurzorové klávesy na vložené klávesnici	Při používání kurzorových kláves stiskněte a podržte klávesu <Shift>.	Při používání kurzorových kláves stiskněte a podržte klávesu <Fn>.
Klávesy hlavní klávesnice	Při psaní písmen na vložené klávesnici stiskněte a držte klávesu <Fn>.	Napište písmena normálním způsobem.

Klávesy systému Windows

Klávesnice obsahuje dvě klávesy, které slouží k provádění specifických funkcí v operačním systému Windows.













Klávesa	Popis
Klávesa s Windows 	Stisknutím této klávesy se v operačním systému Windows otevře nabídka Start stejně, jako při klepnutí myší na tlačítko Start. Společně s dalšími klávesami nabízí tato klávesa řadu dalších funkcí: <ul style="list-style-type: none">  +<Tab>: Slouží k přechodu na další tlačítko na hlavním panelu  +<E>: Slouží k otevření okna Tento počítač  +<F1>: Slouží k otevření okna Nápověda a podpora  +<F>: Slouží k vyhledávání dokumentů  +<M>: Slouží k minimalizaci všech oken <Shift>+  +<M>: Slouží ke zrušení minimalizace všech oken ( +<M>)  +<R>: Slouží k otevření dialogového okna Spustit
Klávesa aplikace 	Stisknutím této klávesy se otevře místní nabídka v aplikaci stejně, jako při klepnutí na pravé tlačítko myši.

Klávesové zkratky

Tento počítač využívá klávesové zkratky nebo kombinace kláves ke zpřístupnění většiny ovládacích prvků počítače, jako je jas zobrazení, hlasitost výstupu nebo nástroj BIOS.

Klávesovou zkratku aktivujete stisknutím a podržením klávesy **<Fn>** dříve, než stisknete druhou klávesu této kombinace.



Klávesová zkratka	Ikona	Funkce	Popis
Fn+F1		Nápověda ke klávesové zkratce	Slouží ke zobrazení nápovědy pro horkou klávesu.
Fn+F2		Acer eSettings	Spustí Acer eSettings v Acer eManager nastaveném pomocí klávesy Acer Empowering Key “ <i>e</i> “. Viz “ Acer eManager ” na straně 20.
Fn+F3		Acer ePowerManagement	Spustí Acer ePowerManagement v Acer eManager nastaveném pomocí klávesy Acer Empowering Key “ <i>e</i> “. Viz “ Acer eManager ” na straně 20.
Fn+F4		Režim spánku	Slouží k přepnutí počítače do režimu spánku.
Fn+F5		Přepnutí displeje	Slouží k přepnutí výstupu displeje mezi obrazovkou displeje, externím monitorem (je-li připojen) a obrazovkou displeje a externím monitorem.
Fn+F6		Prázdná obrazovka	Slouží k přepnutí obrazovky displeje zpět, čímž se ušetří energie. Pro návrat stiskněte libovolnou klávesu.
Fn+F7		Přepnutí dotykové plochy	Slouží k zapnutí a vypnutí interní dotykové plochy.
Fn+F8		Přepnutí reproduktoru	Slouží k zapnutí a vypnutí reproduktorů.
Fn+↑		Zvýšení hlasitosti	Slouží ke zvýšení hlasitosti zvuku.
Fn+↓		Snížení hlasitosti	Slouží ke snížení hlasitosti zvuku.
Fn+→		Zvýšení jasu	Slouží ke zvýšení jasu obrazovky.
Fn+←		Snížení jasu	Snížení jasu obrazovky.

Speciální klávesa

Znak eura a amerického dolaru můžete nalézt ve střední horní části nebo pravé dolní části klávesnice. Chcete-li zadat:



Symbol eura

- 1 Spustíte textový editor.
- 2 Stiskněte přímo symbol **dolaru** v pravé dolní části klávesnice nebo přidržíte klávesu **<Alt Gr>** a pak stiskněte symbol **dolaru** ve střední horní části klávesnice.



.....

Poznámka: Některé typy písem a programy symbol Euro nepodporují. Více informací naleznete na adrese www.microsoft.com/typography/faq/faq12.htm.

Znak amerického dolaru

- 1 Otevřete textový editor nebo aplikaci.
- 2 Stiskněte přímo symbol **dolaru** v pravé dolní části klávesnice nebo přidržíte klávesu **<Shift>** a pak stiskněte symbol **dolaru** ve střední horní části klávesnice.



.....

Poznámka: Tato funkce se liší podle nastavení jazyka.

Vysunutí optické přihrádky jednotky (CD nebo DVD)

Chcete-li vysunout přihrádku pro optický disk, jestliže je počítač zapnutý, stiskněte tlačítko vysunutí jednotky.



Pokud je napájení vypnuto, můžete přihrádku disku vysunout pomocí otvoru pro mechanické vysunutí.

Používání bezpečnostního zámku počítače

Do zářezu pro bezpečnostní klíč na levém panelu počítače je možné připojit bezpečnostní klíč kompatibilní s typem Kensington.



Přípevněte bezpečnostní kabel k nehybnému předmětu, například ke stolu nebo rukojeti uzamčené zásuvky. Vložte klíč do drážky a otočením klíče zámeček zamkněte. K dispozici jsou rovněž modely bez klíče.

Zvuk

Počítač obsahuje 16bitovou vysoce spolehlivou stereofonní zvukovou kartu AC'97, a duální stereofonní reproduktory.



Nastavení hlasitosti

Nastavení hlasitosti na počítači je stejně snadné jako stisk některých tlačítek. Další informace o nastavení hlasitosti reproduktorů, viz **“Klávesové zkratky” na straně 15.**

Použití obslužných programů systému

Acer eManager

Acer eManager je novátorský software, který je určen pro často používané funkce. Po stisknutí tlačítka Acer Empowering Key “*e*” se zobrazí uživatelské rozhraní nástroje Acer eManager obsahující čtyři hlavní nastavení: Acer ePowerManagement, Acer ePresentation, Acer eRecovery a Acer eSettings.



Chcete-li nastavit klávesu Acer Empowering Key “*e*”, viz “**Klávesové zkratky**” na straně 15.



Acer ePowerManagement

podporuje aktivaci výpočetního výkonu podle okamžitých potřeb k zajištění optimalizace životnosti baterie.



Acer ePresentation

zjednodušuje nastavení rozlišení při připojení k projektoru.



Acer eRecovery

spolehlivě zálohuje a obnovuje konfiguraci systému.



Acer eSettings

usnadňuje správu nastavení systému a zabezpečení.

Chcete-li získat další informace, spusťte nástroj Acer eManager, klepněte na příslušnou aplikaci a vyberte funkci Help (Nápověda).

Launch Manager

Nástroj Launch Manager umožňuje nastavit 4 spouštěcí klávesy, které se nacházejí nad klávesnicí. **“Spouštěcí klávesy” na straně 11** z důvodu umístění spouštěcí klávesy.

Chcete-li zpřístupnit nástroj Launch Manager, klepněte na tlačítko **Start, Všechny programy**, a potom na ikonu **Launch Manager** k spuštění aplikace.

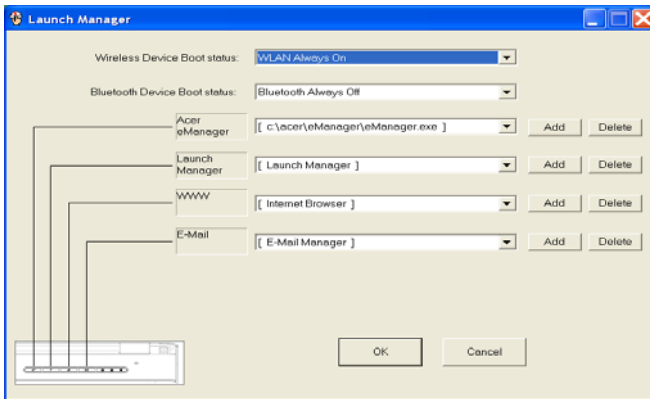

Časté otázky

Tento list obsah seznam možných situací, ke kterým může při používání vašeho počítače dojít. Každá z nich obsahuje jednoduché otázky a odpovědi.

Po stisknutí vypínače a otevření displeje se počítač nespustí ani nenastartuje.

Podívejte se na kontrolku stavu napájení:

- Pokud kontrolka nesvítí, počítač není připojen k napájení. Zkontrolujte následující možnosti:
 - Pokud používáte jako zdroj napájení baterii, je baterie pravděpodobně vybitá a nelze s ní počítač napájet. Připojte adaptér střídavého napětí a dobijte jednotku bateriových zdrojů.
 - Přesvědčte se, zda je adaptér střídavého proudu zapojen do počítače a do zásuvky.
- Pokud kontrolka svítí, zkontrolujte následující možnosti:
 - Je v externí disketové jednotce s rozhraním USB vložena jiná než spouštěcí (systémová) disketa? Vyjměte ji a nahraďte systémovou disketou a stisknutím kláves <Ctrl>+<Alt>+ restartujte počítač.

Na obrazovce se nezobrazily žádné položky.

Systém řízení spotřeby počítače automaticky vypíná obrazovku za účelem úspory energie. Zobrazení obnovíte stisknutím libovolné klávesy.

Pokud zobrazení nelze obnovit stisknutím libovolné klávesy, mohlo dojít ke dvěma věcem:

- Pravděpodobně je nastavena příliš nízká úroveň jasu. Stiskněte <Fn>+<→> a zvýšte úroveň jasu.
- Jako zobrazovací zařízení je pravděpodobně nastaven externí monitor. Stisknutím horké klávesy pro přepnutí displeje <Fn>+<F5> přepněte displej zpět na počítač.
- Pokud svítí indikátor režimu spánku, počítač se nachází v režimu spánku. Restartujte počítač stisknutím a uvolněním vypínače.

Není nastaven celoobrazovkový režim zobrazení.

Každý počítačový displej má jiné nativní rozlišení podle velikosti obrazovky. Jestliže nastavíte nižší rozlišení než je toto nativní rozlišení, obraz se roztáhne a vyplní displej počítače. Klepnutím na příkaz Vlastnosti se otevře dialogové okno **Zobrazení - vlastnosti**. Na kartě Nastavení zkontrolujte nastavení příslušného rozlišení. Pokud je nastavení menší než určené rozlišení, zobrazení nebude na počítači ani na externím monitoru celoobrazovkové.

Z počítače není slyšet žádný zvuk.

Zkontrolujte tyto náležitosti:

- Pravděpodobně je ztlumená hlasitost. Podívejte se na hlavním panelu systému Windows na ikonu Ovládání hlasitosti. Pokud je ikona

přeškrtnutá, klepněte na ni a zrušte zaškrtnutí volby Ztlumit.

- Pravděpodobně je nastavena příliš nízká úroveň hlasitosti. Podívejte se na hlavním panelu systému Windows na ikonu Ovládání hlasitosti. Viz “**Klávesové zkratky**” na straně 15 pro další informace.
- Pokud jsou k výstupnímu portu na předním panelu počítače připojena sluchátka, náhlavní sluchátka nebo externí reproduktory, interní reproduktory budou automaticky vypnuty.

Chci vysunout přihrádku optické jednotky bez zapínání napájení. Nelze vysunout přihrádku optické jednotky.

V optické jednotce se nachází otvor pro mechanické vysunutí. Stačí vložit hrot pera nebo kancelářskou sponku a zatlačit a přihrádka se vysune.

Klávesnice nereaguje.

Zkuste připojit externí klávesnici k portu USB 2.0 v pravé nebo levé části počítače. Pokud funguje, kontaktujte svého prodejce nebo autorizovaného zástupce, protože může chybět kabel interní klávesnice.

Infračervený port nefunguje.

Zkontrolujte tyto náležitosti:

- Zajistěte, aby infračervené porty obou zařízení mířily na sebe (+/- 15 stupňů) ze vzdálenosti nejvýše 1 metr.
- Dbejte na to, aby byla volná cesta mezi oběma infračervenými porty. Těmto portům nesmí nic překážet.
- Ověřte, že na obou zařízeních je spuštěn odpovídající software (pro přenos souborů) nebo že jsou nainstalovány vhodné ovladače (pro tisk na infračervené tiskárně).
- Během testu POST po zapnutí počítače stiskem klávesy <F2> spusťte obslužný program BIOS a zkontrolujte zapnutí infračerveného portu.
- Ověřte, že obě zařízení vyhovují specifikaci IrDA.

Tiskárna nefunguje.

Zkontrolujte tyto náležitosti:

- Zkontrolujte, zda je tiskárna připojena k elektrické zásuvce a je zapnutá.
- Ověřte, zda je kabel tiskárny pevně připojen k paralelnímu nebo USB portu počítače a příslušnému portu na tiskárně.

Nastavení umístění pro používání interního modemu.

Abyste mohli správně používat komunikační program (např., HyperTerminal), musíte si nastavit svou polohu:

- 1 Klepněte na **Start, Nastavení, Ovládací panely**.
- 2 Poklepejte na ikonu **Modemy**.
- 3 Klepněte na kartu **Možnosti vytáčení** a určete svou polohu.

Podívejte se do nápovědy a podpory systému Windows.



Důležité! Při prvním spuštění notebooku můžete přeskočit nastavení připojení k Internetu, protože nijak neovlivní celkovou instalaci operačního systému. Po dokončení instalace operačního systému můžete pokračovat nastavením připojení k Internetu.

Chci obnovit původní nastavení počítače bez disků CD pro obnovení.



Poznámka: Jestliže používáte vícejazyčnou verzi systému, bude při dalších operacích obnovení k dispozici pouze operační systém a jazyk, který zvolíte při prvním zapnutí systému.

Toto zotavení systému vám napomůže obnovit pevný disk C: s původním software, který byla nainstalován v okamžiku zakoupení notebooku. Níže uvedeným postupem obnovíte svůj pevný disk C:.. (Pevný disk C: bude přeformátován a všechna data smazána.) Je velmi důležité, abyste zhotovili zálohu všech datových souborů před použitím této volby.

Před provedením obnovy systému si ověřte nastavení BIOS.

- 1 Ověřte si, zda-li je zapnuta funkce "**Acer disc-to-disc recovery**".
- 2 Ujistěte se, že položka "**D2D Recovery**" v menu "**Main**" je nastavena na "**Enabled**".
- 3 Ukončete nástroj BIOS setup utility a uložte provedené změny. Systém se restartuje.



Poznámka: K aktivaci nástroje BIOS setup utility stiskněte tlačítko **<F2>** během POST.

- 1 Restartujte systém.
- 2 V okamžiku, kdy je zobrazeno logo Acer, stiskněte současně **<Alt>+<F10>** a aktivujte proceduru zotavení systému.
- 3 Provedte obnovení systému podle pokynů na obrazovce.



Důležité upozornění: Tato funkce zabírá 2 až 3 GB prostoru harddisku ve skrytém oddílu.

Vyžádání služby

Mezinárodní záruka pro cestovatele (International Travelers Warranty; ITW)

Váš počítač je pokryt mezinárodní zárukou pro cestovatele (ITW), která vám poskytne bezpečí a volnou mysl při cestování. Naše celosvětová síť servisních středisek vám podá pomocnou ruku.

Spolu s počítačem je dodáván pas ITW. Tento pas obsahuje vše, co potřebujete vědět o programu ITW. Tato praktická příručka rovněž obsahuje seznam dostupných autorizovaných středisek. Pečlivě si tento přečtete.

Vždy mějte svůj pas ITW po ruce, zejména na cestách, protože budete získávat výhody od našich středisek podpory. Do kapsy na přední straně obalu pasu ITW umístěte doklad o koupi.

V případě, že v zemi vašeho pobytu není autorizované servisní středisko ITW firmy Acer, můžete být stále v kontaktu s našimi středisky po celém světě. Prosím konzultujte <http://global.acer.com>.

Než zavoláte

Voláte-li on-line službu firmy Acer, připravte si následující informace a buďte u svého počítače. S vaší podporou můžeme snížit množství času na hovor a efektivně vyřešit váš problém.

Pokud se na displeji počítače zobrazují chybová hlášení nebo pípání, zapište si je tak, jak se objevují na displeji (nebo číslo a pořadí v případě pípání).

Musíte poskytnout následující informace:

Jméno: _____

Adresa: _____

Telefonní číslo: _____

Přístroj a typ: _____

Sériové číslo: _____

Datum nákupu: _____

Přenášení notebooku PC

Tato část obsahuje tipy a rady, o kterých byste měli uvažovat, jestliže svůj počítač přenášíte nebo s ním cestujete.

Odpojení od stolního počítače

Při odpojování počítače od externích zařízení postupujte následovně:

- 1 Uložte si rozdělanou práci.
- 2 Vyměte z jednotek všechna média, disky či kompaktní disky.
- 3 Vypněte počítač.
- 4 Zavřete kryt displeje.
- 5 Odpojte šňůru od adaptéru střídavého proudu.
- 6 Odpojte klávesnici, ukazovací zařízení, tiskárnu, externí monitor a další externí zařízení.
- 7 Odpojte zámek Kensington, pokud jej používáte k zabezpečení počítače.

Přenášení

"přenášení pouze na krátké vzdálenosti, například z pracovního stolu do konferenční místnosti"

Příprava počítače

Před přenášením počítače zavřete a zaklapněte víko displeje a uveďte tak počítač do režimu spánku. Počítač nyní můžete bezpečně přenášet kdekoli po budově. Chcete-li obnovit normální režim počítače z režimu spánku, otevřete displej a potom stiskněte a uvolněte vypínač.

Jestliže počítač přenášíte do kanceláře klienta nebo do jiné budovy, měli byste si zvolit způsob vypnutí počítače:

Klepněte na **Start, Vypnout počítač**; klepněte na **Vypnout** (Windows® XP).

- nebo -

Můžete počítač přepnout do režimu spánku stisknutím kombinace kláves **<Fn>+<F4>**. Potom zavřete a zaklapněte displej.

Jakmile budete chtít počítač znovu použít, uvolněte západku displeje, otevřete displej a potom stiskněte a uvolněte vypínač.



Poznámka: Pokud kontrolka spánku nesvítí, počítač vstoupil do režimu spánku a vypnul se. Jestliže zhasne indikátor napájení a rozsvítí se indikátor režimu spánku, počítač se nachází v režimu spánku. V obou případech stisknutím a uvolněním tlačítka napájení znovu zapnete počítač. Počítač může vstoupit do režimu hibernace až po určité době strávené v režimu spánku.

Co s sebou na krátké schůzky

Plně nabitá baterie udrží počítač v chodu po dobu okolo 2.5 hodin za běžných podmínek. Pokud se jedná o kratší schůzku, zřejmě s sebou nebudete muset nosit nic jiného, než počítač.

Co s sebou na dlouhé schůzky

Pokud vaše schůzka bude trvat déle než 2.5 hodiny nebo baterie není plně nabitá, měli byste si s sebou přinést adaptér střídavého proudu, abyste jej mohli v konferenční místnosti použít.

Pokud v konferenční místnosti není elektrická zásuvka, redukovat výstup baterie přepnutím počítače do režimu spánku. Stiskněte **<Fn>+<F4>** nebo zavřete displej, kdykoli nebudete aktivně používat svůj počítač. Chcete-li pokračovat, otevřete displej (pokud je zavřený) a stiskněte a uvolněte vypínač.

Přenášení počítače domů

”pokud přenášíte počítač z kanceláře domů a naopak”

Příprava počítače

Jakmile odpojíte počítač od stolního počítače, připravte jej na cestu domů pomocí následujících kroků:

- Vyjměte všechna média nebo kompaktní disk, z jednotek. Jestliže média nebudou vyjmuta, může dojít k poškození hlavy disku.
- Zabalte počítač do ochranné krabice, která zabrání sklouznutí a v případě pádu jej ztlumí.



Pozor: Nebalte položky na horním krytu počítače. Tlak na horní kryt může poškodit obrazovku.

Co vzít s sebou

Vezměte si s sebou následující položky, pokud je již nemáte doma:

- Adaptér střídavého proudu a napájecí kabel
- Vytištěnou Příručku Uživatele

Zvláštní opatření

Na cestě do práce a z práce dodržujte následující bezpečnostní pokyny, které ochrání váš počítač:

- Mějte počítač vždy u sebe, tím minimalizujete účinky změn teploty.
- Pokud se potřebujete zdržet na delší dobu a nemůžete si počítač vzít s sebou, uložte jej do kufru auta, aby nebyl vystaven nadměrnému horku.
- Změny teploty a vlhkosti mohou způsobit kondenzaci. Před zapnutím nechte počítač přizpůsobit pokojové teplotě a potom zkontrolujte, zda na obrazovce není zkondenzovaná voda. Pokud změna teploty přesahuje 18°F (10°C), přizpůsobujte počítač pokojové teplotě pomalu. Je-li to možné, umístěte počítač na 30 minut na rozhraní mezi venkovní a vnitřní teplotou.

Používání počítače v domácí kanceláři

Pokud často pracujete s počítačem doma, bylo by vhodné zakoupit druhý adaptér střídavého proudu. Máte-li druhý adaptér střídavého proudu, nemusíte přenášet další věci domů a nazpátek.

Jestliže doma hodně pracujete s počítačem, můžete si přidat externí klávesnici, monitor a myš.

Cestování s počítačem

"přesun na větší vzdálenosti, například z kanceláře do kanceláře klienta v jiné budově nebo přesun v místě"

Příprava počítače

Připravte počítač tak, jako byste jej brali domů. Přesvědčte se, zda je baterie nabitá. Při bezpečnostní prohlídce na letišti můžete být vyzváni k zapnutí počítače.

Co vzít s sebou

S sebou si vezměte tyto věci:

- Adaptér střídavého proudu
- Náhradní zcela dobité jednotky bateriových zdrojů
- Náhradní soubory ovladačů tiskárny (budete-li chtít používat jinou tiskárnu)

Zvláštní opatření

Ochrana počítače při cestování vyžaduje, abyste kromě pokynů pro přenášení počítače domů dodržovali i tyto pokyny:

- Počítač mějte vždy u sebe jako příruční zavazadlo.
- Je-li to možné, kontrolujte počítač rukou. Rentgenové detekory při kontrole na letišti jsou bezpečné, ale v žádném případě nevystavujte počítač detektorům kovu.
- Zajistěte, aby diskety nebyly vystaveny působení ručních detektorů kovu.

Cestování s počítačem po světě

”přesun mezi zeměmi”

Příprava počítače

Připravte počítač jako na běžnou cestu.

Co vzít s sebou

S sebou si vezměte tyto věci:

- Adaptér střídavého proudu
- Napájecí kabel, který je vhodný pro zemi, do níž cestujete
- Náhradní zcela dobité jednotky bateriových zdrojů
- Náhradní soubory ovladačů tiskárny (budete-li chtít používat jinou tiskárnu)
- Doklad o koupi, pokud byste jej museli ukazovat celníkům
- Pas ITW (Mezinárodní záruka pro cestovatele)

Zvláštní opatření

Dodržujte stejné speciální pokyny jako při cestování s počítačem. Kromě toho je při mezinárodním cestování dobré držet se i dalších doporučení:

- Při cestování do jiné země zkontrolujte kompatibilitu zásuvky pro přívod střídavého proudu v místě a napájecí šňůry adaptéru střídavého proudu. Pokud není, kupte si napájecí šňůru, která je kompatibilní se zásuvkou pro přívod střídavého proudu v místě. K napájení počítače nepoužívejte transformátory pro zařízení.
- Používáte-li modem, zkontrolujte kompatibilitu modemu a konektoru s telekomunikačním systémem země, do níž cestujete.

Zabezpečení počítače

Váš počítač je hodnotnou investicí, o kterou je třeba se starat. Naučte se, jak o něj pečovat.

Bezpečnostními funkcemi jsou hardwarové a softwarové zámky – zářezy a hesla.

Používání bezpečnostního zámku počítače

Do zárezu pro bezpečnostní klíč na levém panelu počítače je možné připojit bezpečnostní klíč kompatibilní s typem Kensington.

Přípevněte bezpečnostní kabel k nehybnému předmětu, například ke stolu nebo rukojeti uzamčené zásuvky. Vložte klíč do drážky a otočením klíče zámek zamkněte. K dispozici jsou rovněž modely bez klíče.

Použití hesla

Hesla chrání počítač před nepovoleným přístupem. Nastavením těchto hesel lze vytvořit několik různých úrovní ochrany počítače a dat:

- Heslo správce (Supervisor Password) zabraňuje nepovolenému přístupu k nástroji BIOS. Toto heslo je třeba po nastavení zadat vždy, když chcete získat přístup k nástroji BIOS. Viz **“Program BIOS” na straně 37**.
- Heslo uživatele (User Password) chrání počítač před neoprávněným použitím. Kombinací tohoto hesla a kontrolní bodů hesla při spuštění lze zajistit maximální bezpečnost při přepínání počítače z režimu spánku.

- Heslo pro spuštění (Password on Boot) chrání počítač před neoprávněným použitím. Kombinací tohoto hesla a kontrolní bodů hesla při spuštění lze zajistit maximální bezpečnost při přepínání počítače z režimu spánku.



Důležité! Nezapomeňte heslo správce! Pokud heslo zapomenete, obraťte se na prodejce nebo na pověřené servisní středisko.

Zapsání hesel

Po nastavení hesla se uprostřed displeje zobrazí výzva k zadání hesla.

- Po nastavení hesla správce se zobrazí výzva, pokud při spuštění stisknete klávesu **<F2>** pro přístup k nástroji BIOS.
- Chcete-li získat přístup k nástroji BIOS, zadejte heslo správce a stiskněte klávesu **<Enter>**. Jestliže uvedete nesprávné heslo, objeví se upozorňující zpráva. Zkuste znovu a stiskněte **<Enter>**.
- Po nastavení hesla uživatele a povolení parametru Heslo při spuštění se při spuštění zobrazí výzva.
- Napište heslo uživatele a stiskněte **<Enter>** k použití počítače. Jestliže uvedete nesprávné heslo, objeví se upozorňující zpráva. Zkuste znovu a stiskněte **<Enter>**.



Důležité! Máte tři možnosti uvést heslo. Pokud zadáte třikrát nesprávné heslo, systém se zastaví. Vypněte počítač stisknutím a podržením tlačítka napájení déle než čtyři sekundy. Znovu zapněte počítač a zkuste znovu.

Nastavení hesla

Můžete nastavit heslo použitím obslužný program BIOS.

Rozšíření možností

Počítač notebook nabízí kompletní řešení mobilního počítače.

Možnosti připojení

Pomocí portů můžete připojit periferní zařízení ke svému počítači tak jako u stolního počítače. Pokyny týkající se připojení různých externích zařízení k počítači naleznete v následující části.

Faxový/datový modem

Váš počítač obsahuje vnitřní Faxový/datový modem V.92 56 Kbps.



.....

Upozornění! Tento modem není kompatibilní s digitální telefonní linkou. Pokud tento modem zapojíte do digitální telefonní sítě, dojde k poškození modemu.

Chcete-li použít modemu pro faxování nebo přenos dat, připojte telefonní kabel z modemu k zásuvce telefonní linky.

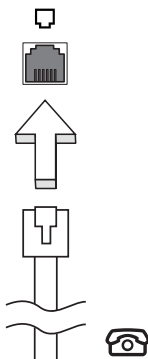

.....

Varování: Ověřte, zda je použitý kabel vhodný pro zemi, ve které pracujete.

Integrovaná možnost síťového připojení

Integrovaná možnost síťového připojení umožňuje připojit počítač k síti Ethernet .

Chcete-li využívat síťové připojení, připojte jeden konec kabelu Ethernet do síťové zásuvky v počítači a druhý konec k síťové zásuvce nebo rozbočovači.

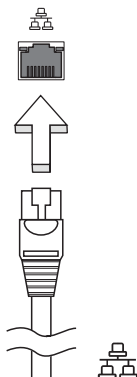

Rychlé infračervené rozhraní

Port FIR (fast infrared) tohoto počítače umožňuje bezdrátový přenos dat na další počítače a zařízení s IČ-portem, jako jsou organizéry PDA (personal digital assistant), mobilní telefony a infračervené tiskárny. Infračervený port dokáže přenášet data rychlostí až čtyři megabity za sekundu (Mbps) na vzdálenost do jednoho metru.

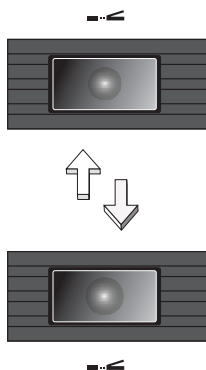

Univerzální sériová sběrnice (USB)

Port USB 2.0 je vysokorychlostní sběrnice, která umožňuje připojit a provozovat periférie USB, aniž by to zabralo vzácné systémové prostředky.

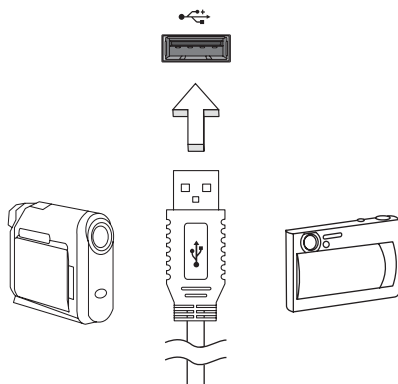

Port IEEE 1394

Port IEEE 1394 tohoto počítače umožňuje připojení k zařízením s podporou IEEE 1394, jako je videokamera nebo digitální fotoaparát.

Podrobnosti viz dokumentace dané videokamery ei digitálního fotoaparátu.

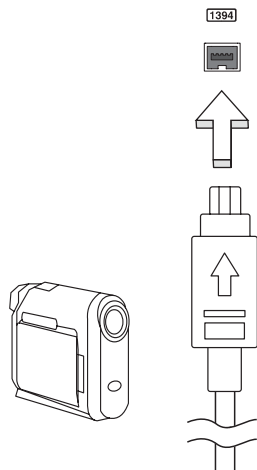

Patice pro kartu PC

Do slotu pro kartu PC Typu II v počítači lze vložit různé karty PC, které zvyšují možnosti použití a rozšíření počítače. Tyto karty by měly obsahovat logo karty PC.

Karty PC (dříve PCMCIA) jsou přídatné karty pro přenosné počítače, díky nimž je dostupné rozšíření, které dlouho předtím bylo možné jen u stolních počítačů. Mezi oblíbené karty PC patří paměťové karty Flash, karty s faxmodemem, síťové karty LAN, síťové bezdrátové LAN a karty rozhraní SCSI. Karta CardBus staví na technologii 16bitové karty PC s rozšířením pásma na 32 bitů.



Poznámka: Podrobné pokyny pro instalaci a používání karty a jejich funkcí naleznete v návodu na použití karty.

Vkládání karty PC

Vložte kartu do spodní patice a připojte příslušné kabely (např. síťový kabel), je-li třeba. Podrobnosti naleznete v návodu na použití karty.

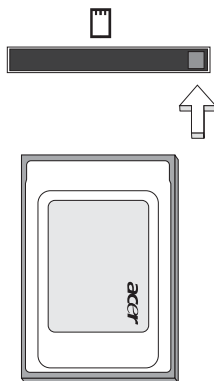

Vysunování karty PC

Než vysunete kartu PC:

- 1 Ukončete program, který využívá tuto kartu.
- 2 Levým tlačítkem myši klepněte na ikonu PC Card na hlavním panelu a ukončete provoz karty.
- 3 Stisknutím tlačítka pro vysunutí patice vysuňte uvolňovací tlačítko; pak jej stiskněte znovu a karta se vysune.

Instalace paměti

Postup při instalaci paměti:

- 1 Vypněte počítač (je-li připojen), odpojte adaptér střídavého proudu a vyjměte jednotku bateriových zdrojů. Otočte počítač vzhůru nohama.
- 2 Odstraňte šroub z krytu paměti, pak kryt paměti zvedněte a dejte stranou.
- 3 Zasuňte paměťový modul diagonálně do patice **(a)** a lehce jej zatlačte, aby zaklapnul na místo **(b)**.

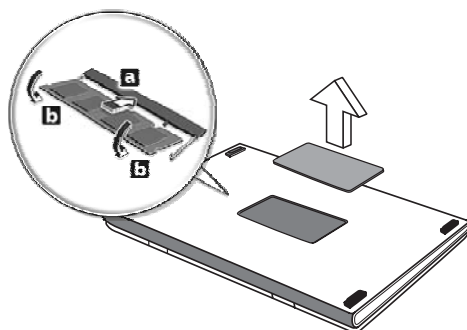

- 4 Nasadte kryt paměti a zabezpečte jej šroubem.
- 5 Znovu nainstalujte jednotku bateriových zdrojů a znovu připojte adaptér střídavého proudu.
- 6 Zapněte počítač.

Počítač automaticky zjistí a překonfiguruje celkovou velikost paměti. Obrat'te se na kvalifikovaného technika nebo na místního prodejce produktů Acer.

Program BIOS

Funkce BIOS je hardwarová konfigurace, která je zabudována do aplikace “Základní Vstupní a Výstupní Systém” (Basic Input/Output System; BIOS) počítače.

Váš počítač již byl správně nakonfigurován a optimalizován, takže nemusíte spouštět tento program. Můžete jej však spustit, jestliže budete mít problémy s konfigurací.

Chcete-li aktivovat funkci BIOS, stiskněte klávesu <F2> během automatického testu “Power-On Self Test” (POST), když je na displeji zobrazeno logo notebook.

Pořadí spuštění

Chcete-li nastavit pořadí spuštění v nástroji BIOS, aktivujte nástroj BIOS a potom v kategoriích uvedených v horní části obrazovky vyberte položku “**Boot**”.

Povolení obnovení z disku na disk

Chcete-li povolit obnovení z disku na disk (obnovení pevného disku), aktivujte nástroj BIOS a potom v kategoriích uvedených v horní části obrazovky vyberte položku “**Main**”. Vyhledejte v dolní části obrazovky položku “**D2D Recovery**” a pomocí kláves <F5> nebo <F6> nastavte u této funkce hodnotu “**Enabled**”.

Heslo

Chcete-li nastavit heslo při spuštění, aktivujte nástroj BIOS a potom v kategoriích uvedených v horní části obrazovky vyberte položku “**Security**” (Zabezpečení). Vyhledejte položku “**Password on boot:**” (Heslo při spuštění) a pomocí kláves <F5> nebo <F6> tuto funkci povolte.

Používání softwaru

Přehrávání filmů DVD

Pokud je v optické jednotce nainstalován modul jednotky DVD, můžete v počítači přehrávat filmy DVD.

- 1 Vysuňte přihrádku DVD a vložte disk s filmem DVD; pak přihrádku DVD zavřete.



Důležité! Při prvním spuštění přehrávače DVD vás program vyzve k zadání kódu regionu. Disky DVD jsou rozděleny do 6 regionů. Jakmile je nastaven kód regionu u disku DVD, budou se přehrávat pouze disky z tohoto regionu. Kód regionu můžete nastavit maximálně pětkrát (včetně prvního nastavení), pak jako trvalý zůstane poslední kód regionu. Obnovením pevného disku nebude smazán počet zadaných kódů regionu. Informace o kódech regionu pro filmy DVD naleznete v tabulce dále v této části.

- 2 Film DVD se začne automaticky přehrávat po několika vteřinách.

Kód regionu	Země nebo Region
1	USA., Kanada
2	Evropa, Střední východ, Jižní Afrika, Japonsko
3	Jihovýchodní Asie, Tchaj-wan, Jižní Korea
4	Latinská Amerika, Austrálie, Nový Zéland
5	Dřívější státy SSSR, část Afriky, Indie
6	Čínská lidová republika



Poznámka: Chcete-li změnit kód regionu, vložte do jednotky DVD film DVD z jiného regionu. Další informace najdete v elektronické nápovědě.

Řízení spotřeby

Tento počítač je vybaven zabudovaným systémem řízení spotřeby, který trvale sleduje aktivitu systému. Je sledována veškerá aktivita jednoho nebo několika následujících zařízení: klávesnice, myš, disketová jednotka, pevný disk, periferie připojené k sériovým a paralelním portům a obrazová paměť. Pokud není po určitou dobu (časová prodleva při nečinnosti), počítač zastaví některá nebo všechna zařízení, aby ušetřil energii.

Tento počítač využívá schéma řízení spotřeby, které podporuje rozhraní "Advanced configuration and power interface" (ACPI). Toto rozhraní umožňuje dosáhnout maximální úspory energie, aniž by došlo ke snížení výkonu systému. Systém Windows kompletně řídí spotřebu počítače.

Acer eRecovery

Acer eRecovery je nástroj určený k rychlému zálohování a obnovení počítače. Uživatel může vytvořit a uložit zálohu aktuální konfigurace systému na pevný disk, disk CD nebo DVD.

Nástroj Acer eRecovery poskytuje následující funkce:

- 1 Vytvoření zálohy
- 2 Obnovení ze zálohy
- 3 Vytvoření disku CD s bitovou kopií výchozí konfigurace z výroby
- 4 Opakovaná instalace dodávaného softwaru bez disku CD
- 5 Změna hesla nástroje Acer eRecovery

V této kapitole naleznete postupy použití všech uvedených funkcí.



Poznámka: Tato funkce je k dispozici pouze u některých modelů. U počítačů, které neobsahují integrovanou zapisovací jednotku optických disků, připojte před použitím funkcí nástroje Acer eRecovery vyžadujících přístup k optickému disku kompatibilní externí zapisovací jednotku optických disků USB nebo IEEE1394.

Vytvoření zálohy

Uživatelé mohou vytvářet a ukládat záložní bitové kopie na pevný disk, disk CD nebo DVD.

- 1 Spust'te systém Windows® XP.
- 2 Stisknutím kláves **<Alt>+<F10>** spust'te nástroj Acer eRecovery.
- 3 Zadejte heslo. Výchozí heslo je tvořeno šesti nulami.
- 4 V okně Acer eRecovery vyberte možnost **Recovery settings** (Nastavení obnovení) a stiskněte tlačítko **Next** (Další).
- 5 V okně Recovery settings (Nastavení obnovení) vyberte možnost **Backup snapshot image** (Zálohovat bitovou kopii) a stiskněte tlačítko **Next** (Další).
- 6 Vyberte způsob zálohování.
 - a Chcete-li uložit záložní bitovou kopii disku na jednotku D, vyberte možnost **Backup to HDD** (Zálohovat na pevný disk).
 - b Chcete-li uložit záložní bitovou kopii disku na disk CD nebo DVD, vyberte možnost **Backup to optical device** (Zálohovat na optické zařízení).
- 7 Po zvolení způsobu zálohování klepněte na tlačítko **Next** (Další).
Dokončete proces podle pokynů na obrazovce.

Obnovení ze zálohy

Uživatelé mohou obnovit dříve vytvořenou zálohu (jak je uvedeno v části **Vytvoření zálohy**) z pevného disku, disku CD nebo DVD.

- 1 Spust'te systém Windows® XP.
- 2 Stisknutím kláves **<Alt>+<F10>** spust'te nástroj Acer eRecovery.
- 3 Zadejte heslo. Výchozí heslo je tvořeno šesti nulami.
- 4 V okně Acer eRecovery vyberte možnost **Recovery actions** (Akce obnovení) a stiskněte tlačítko **Next** (Další).
- 5 K dispozici jsou čtyři akce obnovení. Vyberte požadovanou akci a dokončete obnovení podle pokynů na obrazovce.



.....

Poznámka: Položka Restore C: (Obnovit disk C:) je přístupná, jen pokud je na pevném disku D: uložena uživatelská záloha. Další informace jsou uvedeny v části **Vytvoření zálohy**.

Vytvoření disku CD s bitovou kopií výchozí konfigurace z výroby

Nemáte-li k dispozici disky System CD (systémový disk) a Recovery CD (záchranný disk), můžete je pomocí této funkce vytvořit.

- 1 Spust'íte systém Windows® XP.
- 2 Stisknutím kláves **<Alt>+<F10>** spust'íte nástroj Acer eRecovery.
- 3 Zadejte heslo. Výchozí heslo je tvořeno šesti nulami.
- 4 V okně Acer eRecovery vyberte možnost **Recovery settings** (Nastavení obnovení) a stiskněte tlačítko **Next** (Další).
- 5 V okně Recovery settings (Nastavení obnovení) vyberte možnost **Burn image to disc** (Zapsat bitovou kopii na disk) a stiskněte tlačítko **Next** (Další).
- 6 V části Burn image to disc (Zapsat bitovou kopii na disk) vyberte položku **01. Factory default image** (Výchozí bitová kopie z výroby) a klepněte na tlačítko **Next** (Další).
- 7 Dokončete proces podle pokynů na obrazovce.

Opakovaná instalace dodávaného softwaru bez disku CD

Nástroj Acer eRecovery interně ukládá předem nainstalované ovladače a aplikace, aby je bylo možné snadno znovu nainstalovat.

- 1 Spust'íte systém Windows® XP.
- 2 Stisknutím kláves **<Alt>+<F10>** spust'íte nástroj Acer eRecovery.
- 3 Zadejte heslo. Výchozí heslo je tvořeno šesti nulami.
- 4 V okně Acer eRecovery vyberte možnost **Recovery actions** (Akce obnovení) a stiskněte tlačítko **Next** (Další).
- 5 V okně Recovery settings (Nastavení obnovení) vyberte možnost **Reinstall applications/drivers** (Znovu nainstalovat aplikace nebo ovladače) a stiskněte tlačítko **Next** (Další).
- 6 Vyberte požadovaný ovladač nebo aplikaci a nainstalujte tento software znovu podle pokynů na obrazovce.

Nástroj Acer eRecovery při prvním spuštění připraví všechny potřebný software a zobrazení okna s přehledem softwaru může několik sekund trvat.

Změna hesla

Nástroj Acer eRecovery je Acer disc to disc recovery chráněn heslem, které může uživatel změnit. Heslo je použito pro nástroj Acer eRecovery i Acer disc-to-disc recovery. Chcete-li změnit heslo v nástroji Acer eRecovery, postupujte následujícím způsobem.

- 1 Spust'te systém Windows® XP.
- 2 Stisknutím kláves <Alt>+<F10> spust'te nástroj Acer eRecovery.
- 3 Zadejte heslo. Výchozí heslo je tvořeno šesti nulami.
- 4 V okně Acer eRecovery vyberte možnost **Recovery settings** (Nastavení obnovení) a stiskněte tlačítko **Next** (Další).
- 5 V okně Recovery settings (Nastavení obnovení) vyberte možnost **Password: Change Acer eRecovery password** (Heslo: Změnit heslo nástroje Acer eRecovery) a stiskněte tlačítko **Next** (Další).
- 6 Dokončete proces podle pokynů na obrazovce.



.....

Poznámka: Dojde-li k havárii počítače a nebude možné spustit systém Windows, lze spuštěním nástroje Acer disc-to-disc v režimu DOS obnovit bitovou kopii výchozí konfigurace z výroby.

Řešení problémů mého počítače

V této kapitole jsou uvedeny pokyny pro řešení běžných problémů systému. Dojde-li k problému, přečtete si tyto pokyny dříve, než se obrátíte na servisního technika. K řešení závažnějších problémů bude pravděpodobně třeba počítač otevřít. Nepokoušejte se sami počítač otevřít nebo opravovat. Požádejte o pomoc autorizovaného prodejce nebo servisní středisko.

Tipy pro řešení problémů

Tento přenosný počítač disponuje vyspělým návrhem, který zobrazuje chybové zprávy na displeji a pomáhá řešit případné problémy.

Pokud systém zobrazí chybovou zprávu nebo se objeví příznaky nějaké chyby, viz “Chybové zprávy”. Pokud daný problém nelze vyřešit, obraťte se na prodejce. Viz “**Vyžádání služby**” na straně 52.

Chybové zprávy

Pokud se zobrazí chybová zpráva, zapište si ji a proveďte nápravné opatření. Následující tabulka uvádí chybové zprávy v abecedním pořadí včetně doporučeného nápravného opatření.

Chybové zprávy	Nápravné opatření
CMOS battery bad	Obrat'te se na prodejce nebo na autorizovaný servis.
CMOS checksum error	Obrat'te se na prodejce nebo na autorizovaný servis.
Disc boot failure	Zasuňte systémovou (startovací) disketu do disketové jednotky (A:) a stiskem klávesy <Enter> restartujte počítač.
Equipment configuration error	Stiskem klávesy <F2> (během testu POST) spust'te obslužný program BIOS; ten pak stiskem klávesy <Exit> ukončíte a tím počítač znovu zkonfigurujete.
Hard disc 0 error	Obrat'te se na prodejce nebo na autorizovaný servis.
Hard disk 0 extended type error	Obrat'te se na prodejce nebo na autorizovaný servis.
I/O parity error	Obrat'te se na prodejce nebo na autorizovaný servis.
Keyboard error or no keyboard connected	Obrat'te se na prodejce nebo na autorizovaný servis.

Chybové zprávy	Nápravné opatření
Keyboard interface error	Obrat'te se na prodejce nebo na autorizovaný servis.
Memory size mismatch	Stiskem klávesy <F2> (během testu POST) spus'te obslužný program BIOS; ten pak stiskem klávesy <Exit> ukončíte a tím počítač znovu zkonfigurujete.

Pokud po provedení nápravných opatření dané problémy stále přetrvávají, požádejte prodejce nebo autorizovaný servis o asistenci. Některé problémy lze vyřešit pomocí obslužného programu BIOS.

Předpisy a bezpečnostní upozornění

Shoda s předpisy Energy Star

Společnost Acer Inc. jako účastník programu Energy Partner, stanovila, že tento její výrobek splňuje požadavky předpisu Energy Star pro energetickou účinnost.

Prohlášení FCC

Toto zařízení bylo testováno a vyhovuje omezením pro digitální zařízení třídy B na základě části 15 směrnic FCC. Omezení jsou navržena tak, aby zajišťovala přiměřenou ochranu proti nežádoucímu rušení při instalaci v domácnosti. Zařízení vytváří, používá a může vyzařovat energii na rádiových frekvencích a pokud není nainstalováno a používáno podle pokynů, může způsobovat nevhodné rušení radiokomunikací.

V žádném případě však není možné zaručit, že v určité konkrétní situaci k rušení nedojde. Pokud skutečně dojde k rušení příjmu rozhlasu nebo televize, což lze zjistit vypnutím a zapnutím tohoto zařízení, měl by se uživatel pokusit rušení odstranit těmito způsoby:

- Změňte polohu nebo orientaci příjmové antény.
- Umístěte zařízení dále od přijímače.
- Připojte zařízení do jiného zásuvkového okruhu, než ke kterému je připojen přijímač.
- Požádejte o radu prodejce nebo zkušeného radiotelevizního technika.

Poznámka: Stíněné kabely

Veškerá připojení k jinému počítačovému vybavení musí být provedena stíněnými vodiči a musí splňovat předpisy FCC.

Poznámka: Periferní zařízení

K tomuto zařízení lze připojit pouze periferní zařízení (vstupní a výstupní zařízení, terminály, tiskárny, atd.), která jsou certifikována a vyhovují omezením pro zařízení třídy B. Při používání necertifikovaných periferních zařízení bude s velkou pravděpodobností docházet k rušení příjmu rozhlasového a televizního vysílání.

Upozornění

Změny nebo úpravy na zařízení, které výrobce výslovně neschválil, mohou omezit oprávnění uživatele zaručené Federální komisí pro komunikace (FCC) používat tento počítač.

Podmínky používání

Toto zařízení splňuje podmínky části 15 směrnic FCC. Provoz zařízení je vázán následujícími dvěma podmínkami: **(1)** toto zařízení nesmí způsobit nežádoucí rušení signálu, **(2)** toto zařízení musí akceptovat jakékoli vnější rušení včetně rušení, které by způsobilo nežádoucí činnost.

Notice: Canadian users

This Class B digital apparatus complies with Canadian ICES-003.

Prohlášení o shodě pro země EU

Společnost Acer tímto prohlašuje, že toto zařízení notebook PC je ve shodě se základními požadavky a dalšími příslušnými ustanoveními Směrnice 1999/5/EC. (Úplnou dokumentaci naleznete na webových stránkách <http://global.acer.com/products/notebook/req-nb/index.htm>.)

Poznámky o modemu

TBR 21

Toto zařízení bylo schváleno v souladu s rozhodnutím rady 98/482/EC [Council Decision 98/482/EC - "TBR 21"] pro celoevropské jednotné připojení k síti PSTN (Public Switched Telephone Network). Vzhledem k rozdílům mezi jednotlivými sítěmi v různých zemích však není certifikát sám o sobě zárukou úspěšného fungování v každém koncovém bodu PSTN. V případě problémů se nejprve obraťte na dodavatele zařízení.

Seznam zemí

Členské země EU květen 2004: Belgie, Dánsko, Německo, Řecko, Španělsko, Francie, Irsko, Itálie, Lucembursko, Nizozemsko, Rakousko, Portugalsko, Finsko, Švédsko, Velká Británie, Estonsko, Lotyšsko, Litva, Polsko, Maďarsko, Česká republika, Slovenská republika, Slovinsko, Kypr a Malta. Použití je povoleno v zemích Evropské unie a také v Norsku, Švýcarsku, na Islandu a v Lichtenštejnsku. Toto zařízení musí být používáno v souladu s předpisy a omezeními platnými v zemi, kde je používáno. Další informace obdržíte u orgánu, který řídí použití těchto zařízení v dané zemi.

Důležité bezpečnostní pokyny

Tyto pokyny si pečlivě přečtěte. Uložte je pro případné budoucí použití.

- 1 Dodržujte veškerá upozornění a pokyny označené na výrobku.
- 2 Před čištěním odpojte výrobek ze zásuvky. Nepoužívejte tekuté nebo aerosolové čističe. K čištění používejte vlhký hadřík.
- 3 Výrobek nepoužívejte v blízkosti vody.
- 4 Neumísťujte výrobek na nestabilní vozíky, stojany nebo stoly. Hrozí nebezpečí pádu a vážného poškození výrobku.
- 5 Větrací šterbiny a otvory zajišťují spolehlivý provoz výrobku a chrání jej před přehřátím. Tyto otvory nesmí být zakryty ani jinak omezeny. Při umístění výrobku na postel, pohovku, polštář nebo jiný měkký povrch nesmí být větrací otvory nikdy zablokované. Je zakázáno umísťovat tento výrobek do blízkosti nebo nad radiátor nebo článek topení nebo do omezeného prostoru bez dostatečného větrání.
- 6 Tento výrobek musí být napájen typem napájení uvedeným na štítku s označením. Pokud si nejste jisti, jaký typ napájení máte k dispozici, obraťte se na prodejce nebo na místního dodavatele elektrické energie.
- 7 Je zakázáno pokládat na napájecí kabel jakékoli předměty. Umístěte výrobek tak, aby nikdo na napájecí kabel nestoupal.
- 8 Používáte-li při napájení výrobku prodlužovací kabel, nesmí jmenovitá proudová kapacita napájeného výrobku překračovat jmenovitou proudovou kapacitu prodlužovacího kabelu. Celková jmenovitá kapacita všech výrobků připojených k jedné elektrické zásuvce nesmí překročit kapacitu pojistky.
- 9 Nikdy nezasunujte žádné předměty do otvorů v plášti výrobku. Může se jednat o součásti pod vysokým napětím nebo o uzemňovací vývody. Při kontaktu hrozí nebezpečí požáru nebo úrazu elektrickým proudem. Zabraňte potřísnění výrobku jakoukoli tekutinou.
- 10 Nepokoušejte se provádět sami opravy tohoto výrobku. Při otevření nebo odejmutí krytů hrozí nebezpečí kontaktu se součástmi pod vysokým napětím nebo jiná nebezpečí. S veškerými opravami se obraťte na kvalifikovaného servisního technika.
- 11 V následujících případech odpojte výrobek ze zásuvky a požádejte kvalifikovaného servisního technika o odbornou opravu:
 - a Napájecí kabel je poškozený nebo polámaný.
 - b Došlo k potřísnění výrobku tekutinou.
 - c Výrobek byl vystaven dešti nebo vodě.
 - d Pokud zařízení při dodržení pokynů pro používání nefunguje normálně. Používejte pouze ovládací prvky uvedené v uživatelské příručce. Nesprávné používání ostatních ovládacích prvků může způsobit poškození takového rozsahu, že bývá pro obnovení normálního fungování výrobku často zapotřebí rozsáhlé opravy kvalifikovaným technikem.

- e Došlo k pádu výrobku nebo k poškození pláště.
 - f Výkon výrobku se znatelně změnil a je třeba provést opravu.
- 12 Notebook řady používá lithiovou baterii. Při výměně baterie použijte typ doporučený výrobcem tohoto počítače. Při použití jiné baterie hrozí nebezpečí požáru nebo výbuchu.
 - 13 **Pozor!** Při nesprávné manipulaci s bateriemi hrozí nebezpečí výbuchu. Je zakázáno baterie demontovat nebo vyhazovat do ohně. Uchovávejte baterie mimo dosah dětí. Použité baterie co nejdříve zlikvidujte.
 - 14 Abyste zabránili nebezpečí neočekávaného zásahu elektrickým proudem, zapojte síťový adaptér jen do řádně uzemněné elektrické zásuvky.
 - 15 Pro napájení tohoto počítače používejte pouze sadu napájecího kabelu vhodného typu (tato sada je součástí krabice s příslušenstvím). Je třeba použít odpojitelný typ: kabel uvedený v UL/certifikovaný CSA, typ SPT-2, dimenzovaný minimálně pro 7 A 125 V, se schváleným VDE nebo podobný. Maximální délka kabelu je 4,6 metrů.
 - 16 Vždy odpojte všechny telefonní kabely ze zásuvky předtím, než budete na zařízení provádět jakýkoliv servisní zásah, nebo jej demontovat.
 - 17 Vyhňte se používání telefonní linky (jiné, než bezdrátové) během bouří. Existuje riziko, že by na vzdáleném místě mohlo dojít k úderu blesku do vedení a následně k úrazu elektrickým proudem.

Prohlášení o kompatibilitě laserového zařízení

Jednotky CD nebo DVD zabudované v tomto počítači jsou laserová zařízení. Jednotky CD nebo DVD jsou opatřeny štítkem s označením (viz níže).

LASEROVÉ ZAŘÍZENÍ 1. TŘÍDY

POZOR: PŘI OTEVŘENÍ HROZÍ NEVIDITELNÉ LASEROVÉ OZÁŘENÍ. ZABRAŇTE OZÁŘENÍ LASEROVÝM PAPSREM.

APPAREIL A LASER DE CLASSE 1 PRODUIT

LASERATTENTION: RADIATION DU FAISCEAU LASER INVISIBLE EN CAS D'OUVERTURE. EVITER TOUTE EXPOSITION AUX RAYONS.

LUOKAN 1 LASERLAITE LASER KLASSE 1

VORSICHT: UNSICHTBARE LASERSTRAHLUNG, WENN ABDECKUNG GEÖFFNET NICHT DEM STRAHL AUSSETZEN

PRODUCTO LÁSER DE LA CLASE I

ADVERTENCIA: RADIACIÓN LÁSER INVISIBLE AL SER ABIERTO. EVITE EXPONERSE A LOS RAYOS.

ADVARSEL: LASERSTRÅLING VEDÅBNING SE IKKE IND I STRÅLEN.

VARO! LAVATTAESSA OLET ALTTINA LASERSÄTEILYLLE.

VARNING: LASERSTRÅLNING NÅR DENNA DEL ÅR ÖPPNAD ÅLÅ
TUIJOTA SÄTEESEENSTIRRA EJ IN I STRÅLEN

VARNING: LASERSTRÅLNING NAR DENNA DEL ÅR ÖPPNADSTIRRA EJ IN
I STRÅLEN

ADVARSEL: LASERSTRÅLING NAR DEKSEL ÅPNESSTIRR IKKE INN I
STRÅLEN

Prohlášení o bodovém zobrazení panelu LCD

Panel LCD je vybaven velmi přesnou zobrazovací technologií. Nicméně některé obrazové body mohou příležitostně selhat nebo se mohou zobrazovat jako černé nebo červené tečky. Tento jev nemá žádný vliv na obrázek v počítači a neznamena závadu.

Upozornění na technologii ochrany autorských práv společnosti Macrovision

Tento výrobek obsahuje technologii ochrany autorských práv chráněnou americkými patenty a dalšími právy na duševní vlastnictví. Používání této technologie ochrany autorských práv je možné pouze se svolením společnosti Macrovision. Není-li společnost Macrovision povoleno jinak, je tato technologie určena pouze pro domácí použití nebo použití pro zobrazení v omezeném rozsahu. Zpětná analýza a převod ze strojového kódu jsou zakázány.

Americké patenty č. 4 631 603, 4 819 098, 4 907 093, 5 315 448 a 6 516 132.

Informace o zákonných ustanoveních týkajících se rádiových zařízení



.....
Poznámka: Níže uvedené informace o předpisech jsou pouze pro modely s bezdrátovou sítí LAN nebo Bluetooth®.

Obecně

Tento výrobek je ve shodě se směrnicemi o rušení rádiových frekvencí a bezpečnostními normami zemí a regionů, ve kterých byl schválen pro bezdrátové použití. V závislosti na konfiguraci může tento výrobek obsahovat bezdrátová rádiová zařízení (například bezdrátový modul LAN a/nebo Bluetooth®). Níže uvedené informace jsou určeny pro výrobky s takovými zařízeními.

Evropská unie (EU)

Toto zařízení je ve shodě se základními požadavky směrnic vydanými Evropskou radou, které jsou vyjmenované níže:

73/23/EEC – Směrnice o nízkém napětí

- EN 60950

89/336/EEC – Směrnice o elektromagnetické kompatibilitě (EMC)

- EN 55022
- EN 55024
- EN 61000-3-2/-3

99/5/EC Radio & Telecommunications Terminal Equipment (R&TTE) Directive (Směrnice pro koncové vybavení pro rozhlasové a televizní vysílání)

- článek.3.1a) EN 60950
- článek.3.1b) EN 301 489 -1/-17
- článek.3.2) EN 300 328-2
- článek.3.2) EN 301 893 *týká se pouze 5 GHz

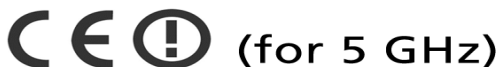

Seznam zemí

Členské země EU květen 2004: Rakousko, Belgie, Dánsko, Finsko, Francie, Německo, Řecko, Irsko, Itálie, Lucembursko, Nizozemsko, Portugalsko, Španělsko, Švédsko, Velká Británie, Estonsko, Lotyšsko, Litva, Polsko, Maďarsko, Česká republika, Slovenská republika, Slovinsko, Kypr a Malta. Použití je povoleno v zemích Evropské unie a také v Norsku, Švýcarsku, na Islandu a v Lichtenštejnsku. Toto zařízení musí být používáno v souladu s předpisy a omezeními platnými v zemi, kde je používáno. Další informace obdržíte u orgánu, který řídí použití těchto zařízení v dané zemi.

Požadavek bezpečnosti pro rádiové frekvence dle FCC

Vyzářený výstupní výkon Mini-PCI síťové karty LAN a karty Bluetooth® je výrazně pod stanovenými limity pro působení záření na rádiové frekvenci dle FCC. Nicméně notebook PC řady by měl být používán takovým způsobem, aby byl potenciál styku s osobami během normálního provozu následujícím způsobem minimalizován.

- 1 Uživatelé musí dodržovat bezpečnostní pokyny pro rádiovou bezpečnost u bezdrátových zařízení, které jsou uvedeny v uživatelské příručce každého volitelného bezdrátového zařízení.



Upozornění: Aby byly splněny požadavky americké Federální komise pro telekomunikace (FCC) na vyzářování vysokých frekvencí, musí být mezi všemi osobami a anténou integrované PCI-minikarty bezdrátové sítě LAN, vestavěné v sekci obrazovky, udržována vzdálenost alespoň 20 cm (8 inch).

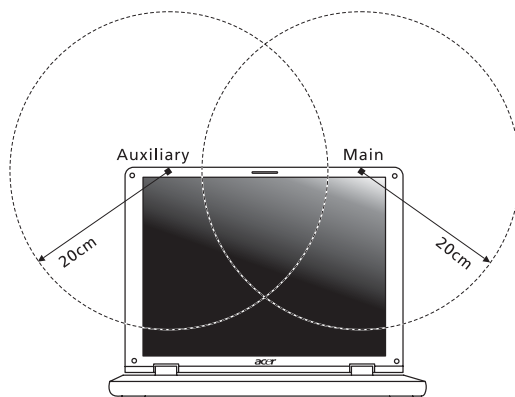

Poznámka: PCI-miniadaptér Acer bezdrátové sítě LAN implementuje funkci přenosové rozmanitosti. Tato funkce nevyzařuje vysoké frekvence z obou antén současně. Jedna z antén je vybrána automaticky nebo ručně (uživatelé) k zajištění dobré kvality rádiové komunikace.

- 2 Toto zařízení je určeno pouze pro použití uvnitř budov kvůli provozu v pásmu 5.15 až 5.25 GHz. Americká Federální komise pro telekomunikace (FCC) požaduje použití tohoto výrobku uvnitř budov při provozu v pásmu 5.15 až 5.25 GHz, aby došlo ke snížení rizika škodlivého rušení ve společných kanálech s mobilními satelitními systémy.
- 3 Vysoce výkonné radary jsou hlavními uživateli jim přidělených pásem 5.25 až 5.35 GHz a 5.65 až 5.85 GHz. Tyto radarové stanice mohou způsobit rušení nebo poškození tohoto zařízení.
- 4 Nesprávná instalace nebo neoprávněné použití mohou způsobit škodlivé rušení rádiové komunikace. Jakékoliv neoprávněné zásahy do vnitřní antény povedou k zrušení certifikace FCC a vaší záruky.

Kanada – výjimka z licence pro radiokomunikační zařízení s nízkým výkonem (RSS-210)

a Společné informace

Provoz podléhá následujícím podmínkám:

- 1 Toto zařízení nesmí způsobit žádné rušení, a
- 2 toto zařízení musí být schopné přijmout veškeré rušení, včetně rušení způsobujícího nežádoucí provoz zařízení.

b Provoz v pásmu 2.4 GHz

Pro zabránění rušení na rádiových frekvencích licencovaných služeb je toto zařízení určeno pouze pro provoz ve vnitřních prostorách a instalace ve venkovním prostředí tak podléhá licenčnímu řízení.

c Provoz v pásmu 5 GHz

- Zařízení pro pásmo 5150 až 5250 MHz je určeno pro použití pouze uvnitř budov, aby došlo ke snížení rizika škodlivého rušení ve společných kanálech s mobilními satelitními systémy.
- Vysoce výkonné radary jsou hlavními uživateli (tj. mají prioritu č. 1) jim přidělených pásem 5250 až 5350 MHz a 5650 až 5850 MHz a mohou tak způsobit rušení nebo poškození zařízení LELAN (Licence-Exempt Local Area Network).

Působení vyzářeného pole na rádiové frekvenci na člověka (RSS-102)

Notebook řady je vybaven integrálními anténami s nízkým ziskem, které nevyzařují pole na rádiové frekvenci, jež by překračovalo limity Ministerstva zdravotnictví Kanady, stanovené pro obyvatelstvo; konzultujte bezpečnostní předpis 6, který lze získat na webových stránkách Ministerstva zdravotnictví Kanady na adrese www.hc-sc.gc.ca/rpb.

Federal Communications Commission Declaration of Conformity

This device complies with Part 15 of the FCC Rules. Operation is subject to the following two conditions: (1) this device may not cause harmful interference, and (2) this device must accept any interference received, including interference that may cause undesired operation.

The following local manufacturer/importer is responsible for this declaration:

Product name:	Notebook personal computer
Model number:	DL00
Machine type:	TravelMate 415xxx and TravelMate 465xxx
SKU number:	TravelMate 415xxx and TravelMate 465xxx ("x" = 0 - 9, a - z, or A - Z)
Name of responsible party:	Acer America Corporation
Address of responsible party:	2641 Orchard Parkway, San Jose, CA 95134, U.S.A.
Contact person:	Mr. Young Kim
Phone no.:	408-922-2909
Fax no.:	408-922-2606

Declaration of Conformity for CE Marking

Name of manufacturer: Beijing Acer Information Co., Ltd.
 Address of manufacturer: Huade Building, No.18, ChuangYe Rd., ShangDi Zone, HaiDian District Beijing PRCE marking
 Contact person: Mr. Easy Lai
 Tel: 886-2-8691-3089
 Fax: 886-2-8691-3000
 E-mail: easy_lai@acer.com.tw
 Declares that product: Notebook PC
 Trade name: Acer
 Model number: DL00
 Machine type: TravelMate 415xxx and TravelMate 465xxx
 SKU number: TravelMate 415xxx and TravelMate 465xxx
 ("x" = 0 - 9, a - z, or A - Z)

Is in compliance with the essential requirements and other relevant provisions of the following EC directives.

Reference No.	Title
89/336/EEC	Electromagnetic Compatibility (EMC directive)
73/23/EEC	Low Voltage Directive (LVD)
1999/5/EC	Radio & Telecommunications Terminal Equipment Directive (R&TTE)

The product specified above was tested conforming to the applicable Rules under the most accurate measurement standards possible, and that all the necessary steps have been taken and are in force to assure that production units of the same product will continue to comply with the requirements.

Easy Lai
 Easy Lai / Director
 Qualification Center
 Product Assurance

2005/01/19
 Date

A

Adaptér střídavého proudu
péče iv

B

bezpečnost
jednotky CD nebo DVD 48
obecné pokyny 47
prohlášení FCC 45
billentyžet
blokkoló billentyűk 14
Windows billentyűk 15
biztonság
kulcsos zár 18

C

cestování
mezinárodní lety 29
v rámci země 28
chybové zprávy 43

E

časté otázky 22
čištění
počítač v
elölnézet 1
érintőpad 12
használat 12
Ethernet 33
euro 17

F

FAQ. Viz časté otázky.

H

heslo 30
typy 30
Hibernált üzemmód
gyorsbillentyű 16
hlasitost
nastavení 19

I

infračervené rozhraní 33
ITW. Viz záruka

J

jas
klávesové zkratky 16
jednotka bateriových zdrojů

péče v

K

karta PC
vložení 35
vysunování 35
képernyő
gyorsbillentyűk 16
klávesnice
řešení problémů 23

M

modem 32

N

nézet
jobb oldal 4
num lock 14

O

řešení problémů
typy 43
on-line služby 25
otázky
nastavení polohy pro modem 23

P

paměť
instalace 36
péče
Adaptér střídavého proudu iv
jednotka bateriových zdrojů v
počítač iv
podpora
informace 25
počítač
cestování do jiných zemí 29
cestování v rámci země 28
čištění v
odpojení 26
péče iv
přenášení 26
přenášení domů 27
přenášení počítače na schůzky
27
používání počítače v domácí
kanceláři 28
vypnutí iv
zabezpečení 30

pohled
 zepředu 3
 pohled zepředu 2
 pohled zleva 2
 pomoc
 on-line služby 25
 Port IEEE 1394 34
 porty 32
 problémy 22
 klávesnice 23
 spuštění 22
 tiskárna 23
 zobrazení 22
 program
 Nastavení BIOS 37
 Program BIOS 37

R

Režim spánku
 klávesová zkratka 16
 reproduktory
 klávesová zkratka 16
 řešení problémů 22

S

servis
 kdy zavolat v
 sí" 33
 Správce notebooku
 horká klávesa 16

számítógép
 kijelzők 10

T

tiskárna
 řešení problémů 23
 touchpad
 gebruiken 13

U

univerzální sériová sběrnice 34

W

Windows billentyűk 15

Z

zabezpečení
 hesla 30
 zámek kláves 30
 záruka
 Mezinárodní záruka pro cestovatele 25
 zobrazení
 klávesové zkratky 16
 řešení problémů 22
 zprávy
 chyba 43
 zvuk
 nastavení hlasitosti 19
 řešení problémů 22