

TravelMate Serie 8100

Guida per l'utente

Copyright © 2004. Acer Incorporated.
Tutti i Diritti Riservati

TravelMate Serie 8100 Guida per l'utente
Prima originaria: dicembre 2004

Le informazioni riportate nella presente pubblicazione sono passibili di modifica senza obbligo alcuno di preavviso o notifica di tali alterazioni o revisioni. Tali modifiche saranno inserite nelle nuove edizioni del manuale o in pubblicazioni e documenti supplementari. Questa società non si assume alcuna responsabilità né offre garanzie - esplicite o implicite - nei confronti del contenuto del presente scritto e in particolare non concede garanzie di commerciabilità o idoneità a scopi specifici.

Trascrivere nello spazio sottostante i dati su numero modello, numero di serie, data e luogo di acquisto. Il numero di serie e di modello vengono registrati sulla targhetta attaccata sul computer. Tutta la corrispondenza avente per oggetto il computer deve includere il numero di serie e di modello e le informazioni sull'acquisto.

È severamente vietato riprodurre, memorizzare in un sistema di recupero o trasmettere parti di questa pubblicazione, in qualsiasi forma o con qualsiasi mezzo, elettronico, meccanico, fotocopie, registrazioni o altro, senza la previa autorizzazione scritta della Acer Incorporated.

Computer Notebook TravelMate Serie 8100

Numero Modello: _____

Numero di Serie: _____

Data di Acquisto: _____

Luogo di Acquisto: _____

Acer e il logo Acer sono marchi registrati di Acer Incorporated. Gli altri nomi o marchi di prodotto della società vengono utilizzati nel presente documento solo a scopo di identificazione e appartengono ai rispettivi proprietari.

Per prima cosa

Grazie per aver scelto un computer notebook TravelMate per le vostre esigenze di elaborazione mobile.

Guide

Per facilitare l'uso di TravelMate, sono state prodotte alcune guide:



Innanzitutto, il documento *Per i principianti...* per facilitare l'installazione del computer.



Questo *Guida per l'utente* descrive il modo in cui il computer può consentire di aumentare la produttività. Il presente manuale fornisce informazioni chiare e concise sul computer, pertanto si consiglia di leggerlo accuratamente. Se si desidera stamparne una copia, il manuale dell'utente è disponibile anche in formato PDF (Portable Document Format). Attenersi alla procedura riportata di seguito.

- 1 Fare clic su **Avvio/Start, Tutti i Programmi, AcerSystem**.
- 2 Fare clic su **AcerSystem User's guide**.

Nota: Per visualizzare il file, è necessario che sul computer sia installato Adobe Acrobat Reader. . Per istruzioni sull'uso di Adobe Acrobat Reader, accedere al menu **Guida e Supporto (Help and Support)**.

Consigli di base per l'utilizzo del computer

Accendere e spegnere il computer

Per accendere il computer è sufficiente premere e rilasciare il pulsante della corrente sotto lo schermo LCD accanto ai tasti di esecuzione rapida. Per ulteriori informazioni sulla posizione pulsante della corrente, vedere **"Vista anteriore" a pagina 1**.

Per spegnere il computer, effettuare una delle seguenti operazioni:

- Utilizzare il comando Chiudi sessione... di Windows
Fare clic su **Start, Spegni computer**, quindi fare clic su **Spegni**.
- Usare il pulsante della corrente



.....
Nota: È possibile utilizzare il pulsante della corrente anche per eseguire funzioni di gestione dell'alimentazione. Vedere **"Spostamenti brevi" a pagina 29**.

- Uso delle funzioni personalizzate per la gestione dell'alimentazione

Per spegnere il computer, è anche possibile chiudere il coperchio del display o premere il tasto di scelta rapida per attivare la modalità sospensione <Fn>+<F4>. Vedere **"Spostamenti brevi" a pagina 29**.



.....
Nota: Se non si riesce a spegnere il computer con le normali procedure, tenere premuto il pulsante della corrente per più di quattro secondi. Se dopo averlo spento si desidera riaccendere il computer, attendere almeno due secondi.

Manutenzione del computer

Il computer offrirà prestazioni ottimali, se utilizzato correttamente.

- Non esporre il computer alla luce diretta del sole. Non posizionare il computer vicino a fonti di calore, quali i radiatori.
- Non esporre il computer a temperature inferiori a 0 °C (32 °F) o superiori a 50 °C (122 °F).
- Non esporre il computer a campi magnetici.
- Non esporre il computer alla pioggia o all'umidità.

- Non versare acqua o altri liquidi sul computer.
- Non sottoporre il computer a forti urti o vibrazioni.
- Evitare l'accumulo di polvere e sporco sul computer.
- Non posare in alcun caso oggetti sul computer, perché potrebbero danneggiarlo.
- Quando si spegne il computer, non chiudere bruscamente il display.
- Non posizionare il computer su superfici irregolari.

Precauzioni per l'adattatore CA

Di seguito sono riportate alcune precauzioni da osservare per l'adattatore CA:

- Non collegare l'adattatore ad alcun altro dispositivo.
- Non calpestare il cavo di alimentazione né sovrapporvi oggetti pesanti. Allontanare il cavo di alimentazione e altri cavi dalle zone di passaggio.
- Per staccare il cavo di alimentazione, afferrare la spina e non il cavo.
- Nel caso in cui venga utilizzata una prolunga, assicurarsi che la potenza nominale complessiva espressa in ampere dell'apparecchiatura collegata alla prolunga non sia superiore alla potenza nominale complessiva della prolunga stessa. Accertarsi inoltre che la potenza nominale complessiva di tutti i prodotti collegati alla presa non sia superiore alla potenza nominale del fusibile.

Manutenzione del gruppo batterie

Di seguito sono riportate alcune precauzioni da osservare per il gruppo batterie:

- Utilizzare batterie di sostituzione dello stesso tipo della batteria da sostituire. Spegnerne il computer prima di rimuovere o sostituire le batterie.
- Non manomettere le batterie. Tenerle lontano dalla portata dei bambini.
- Gettare le batterie usate seguendo le disposizioni dell'autorità locale. Se possibile, riciclarle.

Pulizia e manutenzione

Quando si pulisce il computer, attenersi alla procedura riportata di seguito:

- 1 Spegnere il computer e rimuovere il gruppo batterie.
- 2 Scollegare l'adattatore CA.
- 3 Utilizzare un panno soffice inumidito con acqua. Non utilizzare detersivi liquidi o prodotti spray per la pulizia.

Se si verifica una delle seguenti situazioni:

- Il computer è caduto o la struttura esterna è danneggiata.
- Il computer non funziona in modo normale.

Vedere **“Risposte a domande frequenti (FAQ)” a pagina 57.**

Attenzione

Cambiamenti o modifiche non espressamente approvati dal costruttore potrebbero invalidare il diritto dell'utente, concesso dalla Federal Communications Commission, ad utilizzare il presente computer.

Condizioni per l'operazione

Questo paragrafo è conforme alla Parte 15 delle norme FCC. L'utilizzo del computer è soggetto alle due seguenti condizioni: (1) quest'apparecchio non deve provocare interferenze dannose, e (2) quest'apparecchio deve accettare le eventuali interferenze subite, comprese quelle interferenze che possono causare un funzionamento non desiderato.

Si richiede che gli utenti seguano le istruzioni per la sicurezza RF sui dispositivi a opzione wireless che sono comprese nel manuale

Un'installazione impropria o un uso non autorizzato possono causare un'interferenza dannosa alle comunicazioni radio. Inoltre la manomissione dell'antenna interna rende nulla la certificazione FCC e la garanzia.

Per prevenire le interferenze radio al servizio con licenza, si intende che questo dispositivo deve venire operato all'interno ed installato all'esterno è soggetto a licenza. Per ulteriori informazioni su prodotti, servizi e servizi di assistenza, visitare il sito Web: [http:// global.acer.com/](http://global.acer.com/)

Per prima cosa	iii
Guide	iii
Consigli di base per l'utilizzo del computer	iv
Accendere e spegnere il computer	iv
Manutenzione del computer	iv
Precauzioni per l'adattatore CA	v
Manutenzione del gruppo batterie	v
Pulizia e manutenzione	vi
Panoramica di TravelMate	1
Vista anteriore	1
Veduta ravvicinata del lato frontale	3
Veduta del lato sinistro	5
Veduta del lato destro	6
Veduta del lato posteriore	7
Veduta del lato inferiore	8
Specifiche	9
Indicatori	12
Uso della tastiera	13
Tasti Bloc	13
Tastierino numerico incorporato	14
Tasti Windows	15
Tasti di scelta rapida	16
Il simbolo dell'Euro	18
Tasti d'avvio	20
Touchpad	21
Nozioni di base sul touchpad	21
Espulsione del vassoio dell'unità (CD o DVD)	23
Utilizzo di una serratura di sicurezza	23
Audio	24
Regolazione del volume	24
Utilizzo delle utilità di sistema	25
Acer GridVista	25
Acer eManager	26
Launch Manager	27
Spostarsi con Notebook PC	29
Come scollegare il computer dagli accessori esterni	29
Spostamenti brevi	29
Preparazione del computer	29
Accessori per brevi riunioni	30
Accessori per lunghe riunioni	30
Spostamenti ufficio - casa	30
Preparazione del computer	30
Accessori da portare	31

Sommario

Considerazioni speciali	31
Sistemazione di un ufficio a casa	31
In viaggio col computer	32
Preparazione del computer	32
Accessori da portare	32
Considerazioni speciali	32
In viaggio all'estero col computer	33
Preparazione del computer	33
Accessori da portare	33
Considerazioni speciali	33
Protezione del computer	34
Utilizzo di una serratura di sicurezza	34
Utilizzo della Smart Card	34
Registrazione della Smart Card	35
Esecuzione di PlatinumSecure	35
Eseguire PlatinumKey	38
Utilizzo delle password	39
Immissione delle password	40
Impostazione delle password	40
Espansione tramite opzioni	41
Opzioni di connettività	41
Modem fax/dati	41
Funzione integrata di collegamento in rete	42
FIR (Fast Infrared)	42
Universal Serial Bus (USB)	43
Porta IEEE 1394	43
Slot per PC Card	44
Utilità BIOS	46
Sequenza del Boot	46
Attiva Ripristino da Disco a Disco	46
Password	46
Utilizzo del software	47
Riproduzione di filmati DVD	47
Gestione dell'alimentazione	48
Acer eRecovery	49
Crea backup	49
Ripristina dal backup	50
Crea CD d'immagine predefinita dalla fabbrica	50
Installa di nuovo bundled software senza CD	51
Cambia password	51
Acer disc-to-disc Recovery	52
Installazione sistema operativo multilingue	52
Ripristino senza un CD di Ripristino	52

Risoluzione dei problemi del computer	55
Risposte a domande frequenti (FAQ)	57
Suggerimenti sulla soluzione dei problemi	60
Messaggi d'errore	60
Richiesta di assistenza tecnica	62
ITW	62
Operazioni preliminari	63
Appendice A	
Notifiche per i Regolamenti e la Sicurezza	65

Panoramica di TravelMate

Completata l'installazione del computer come illustrato nel poster di istruzioni **Per i principianti...**, presentiamo il nuovo computer TravelMate.

Vista anteriore

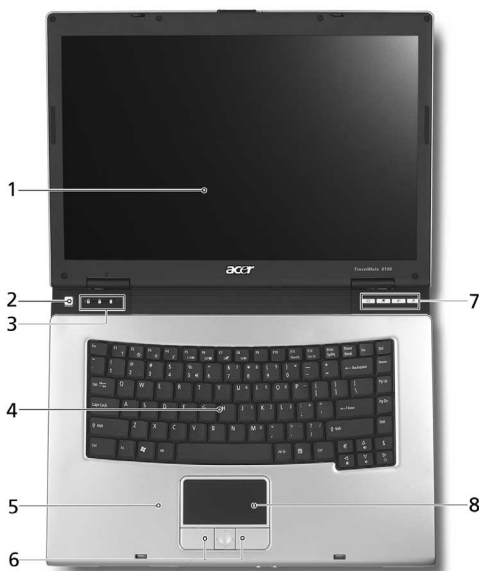







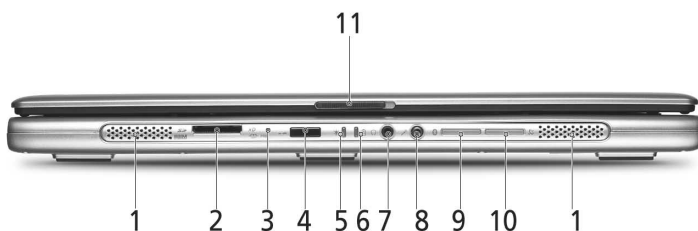

#	Elemento	Descrizione
1	Schermo	Denominato anche Liquid-Crystal Display (LCD), visualizza l'uscita del computer.
2	Tasto alimentazione	Accende e spegne il computer .
3	Indicatori di stato	LED (Light Emitting Diodes: diodi ad emissione luminosa) che si accendono e spengono per mostrare lo stato del computer e le funzioni di quest'ultimo o dei suoi componenti.
4	Tastiera	Permette l'immissione dei dati nel computer.

#	Elemento	Descrizione
5	Poggia-palmi	Comoda area di supporto per le mani quando si usa il computer.
6	Tasti (sinistro, centrale e destro)	I tasti sinistro e destro funzionano come i tasti sinistro e destro del mouse; il tasto centrale serve come un tasto di scorrimento a 4 funzioni.
7	Tasti d'avvio	Tasti per avviare i programmi usati di frequente. Fare riferimento alla sezione "Tasti d'avvio" a pagina 20 per i dettagli.
8	Touchpad	Dispositivo di puntamento a sensibilità tattile che funziona come il mouse di un computer. Fare riferimento alla sezione "Touchpad" a pagina 21 per i dettagli.

Veduta ravvicinata del lato frontale







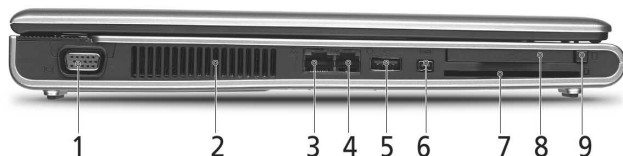

#	Elemento	Descrizione
1	Casse	Le casse destra e sinistra forniscono l'emissione sonora stereo.
2	Lettoce scheda 5 in 1 	Accetta schede MS, MMC, xD, MS PRO, e SD. Nota: Una scheda sola può operare in un determinato momento.
3	Microfono 	Microfono interno per registrazioni sonore.
4	Porta infrarossi 	Si interfaccia con dispositivi ad infrarossi. (E.g. stampanti ad infrarossi e PC che utilizzano IR.)
5	Indicatore alimentazione 	Si accende quando il computer è acceso.
6	Indicatore batterie 	Si accende quando la batteria si sta caricando.
7	Connettore Casse / Uscita linea / Cuffie 	Collega a dispositivi d'emissione audio (e.g. casse, cuffie).
8	Connettore Ingresso linea / Microfono 	Accetta immissioni da microfoni esterni, o da microfoni o dispositivi ingresso linea audio (e.g. lettori CD, walkman stereo).

#	Elemento		Descrizione
9	Comunicazioni Bluetooth Tasto/ Indicatore		Premere per attivare o disattivare la funzione Bluetooth. Si accende per indicare lo stato delle comunicazioni Bluetooth .
10	Comunicazioni senza fili Tasto/ Indicatore		Premere per attivare o disattivare la funzione Wireless. Si accende per indicare lo stato delle comunicazioni LAN senza fili .
11	Chiavistello		Blocca e rilascia il coperchio.



Veduta del lato sinistro



#	Elemento		Descrizione
1	Porta schermo esterno		Collega ad un dispositivo di visualizzazione (e.g. monitor esterno, proiettore LCD).
2	Fessure ventilazione		Permettono al computer di mantenere la temperatura adeguata anche.
3	Connettore di rete		Collega ad una rete Ethernet .
4	Connettore modem RJ-11		Collega alla linea telefonica.
5	Porta USB 2.0 (1)		Collega a dispositivi USB (Universal Serial Bus) 2.0 (e.g. mouse USB, macchina fotografica digitale USB).
6	Porta IEEE 1394		Collega a dispositivi IEEE 1394.
7	Slot per Smart Card		Accetta le Smart Cards per una maggiore sicurezza
8	Alloggiamento scheda PC		Collega ad una scheda PC CardBus Tipo II.
9	Pulsante di estrazione slot Scheda PC		Fa uscire la Scheda PC dallo slot.

Veduta del lato destro





#	Elemento		Descrizione
1	Porta USB 2.0 (3)		Collega a dispositivi USB (Universal Serial Bus) 2.0 (e.g. mouse USB, macchina fotografica digitale USB).
2	Unità ottica		Unità ottica interna, accetta CD o DVD in base al tipo di unità ottica.
3	Indicatore LED		Si accende quando l'unità ottica è attiva.
4	Unità ottica Tasto d'espulsione		Espelle il cassetto dell'unità ottica.
5	Foro espulsione d'emergenza		Espelle il cassetto dell'unità ottica quando il computer è spento.
6	Connettore alimentazione		Collega ad un adattatore CA.
7	Lucchetto di protezione		Collega ad un lucchetto per computer compatibile Kensington.



Nota: La posizione dell'indicatore di AcerMedia, del pulsante di estrazione e del foro di estrazione di emergenza può variare a seconda del modulo di lettore ottico installato.

Veduta del lato posteriore



#	Elemento	Descrizione
1	porta DVI-D	Supporta collegamenti video digitale
2	S-video	 Consente di connettere una televisione o un dispositivo video con ingresso S-video.
3	Connettore Acer ezDock da 124 pin	 Collega a Acer ezDock.

Veduta del lato inferiore

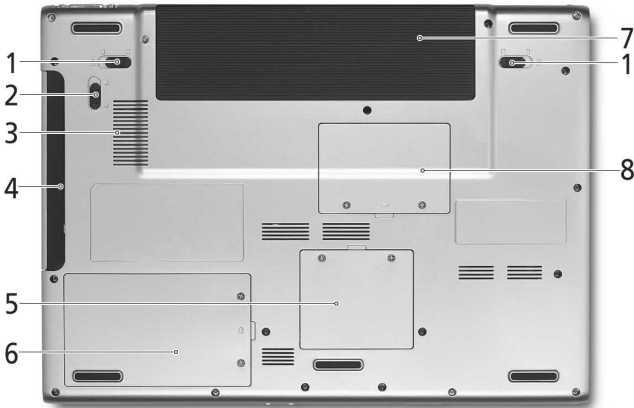

#	Elemento	Descrizione
1	Chiavistelli lucchetto batteria	Blocca in sito la batteria.
2	Gancio di rilascio dell'alloggiamento AcerMedia	Consente di sganciare l'unità AcerMedia per eseguirne la rimozione o la sostituzione (opzionale).
3	Ventolina di raffreddamento	Mantiene bassa la temperatura de computer. Nota: non coprire od ostruire le aperture della ventolina.
4	Alloggiamento AcerMedia	Contiene un modulo AcerMedia.
5	Alloggiamento Wireless LAN	Contiene Wireless LAN del computer.
6	Alloggiamento per il disco rigido	Contiene il disco rigido del computer (fissato con una vite).
7	Alloggio batteria	Alloggia il pacco batteria del computer.
8	Scomparto memoria	Contiene la memoria principale del computer e la Scheda Mini PCI.

Specifiche

Sistema Operativo

- Microsoft® Windows® XP Home/Professional Service Pack 2 Edition

Microprocessor

- Processore Intel® Pentium® M con tecnologia mobile Intel® Centrino™ a 1.6~2.13GHz

Memoria

- 256/512MB di SDRAM DDR-II 533 standard, aggiornabile a 2GB con moduli doppi soDIMM

Archiviazione dei dati

- Un hard disk PATA 60/80 (4200rpm), o 80/100 GB (5400rpm)
- One internal optical drive, DVD-8X Super Multi Doppio Strato o DVD/CD-RW combo.
- Lettore di Scheda 5 in 1 supporta Secure Digital(SD), Multimedia Card(MMC), Memory Stick(MS), Memory Stick Pro(MS PRO) e schede xD.

Schermo e video

- Il pannello LCD TFT fornisce una grande zona di visualizzazione per un massimo di efficienza e facilità d'uso:15.4" WSXGA+(1680X1050) risoluzione pixel, 16.7 milioni di colori
- ATI MOBILITY RADEON X700 con 128 MB DDR video RAM che supporta ATI Powerplay™ 5.0, Microsoft® DirectX® 9.0
- Supporto DualView™
- Supportato S-video/TV-out (NTSC/PAL)

Connettività

- Connessione Fast Ethernet 10 / 100 / 1000 Mbps integrata
- Modem V.92 56K ITU incorporato con approvazione PTT, Wake-on-Ring ready*
- Quattro porte USB (Universal Serial Bus) 2.0
- Wireless LAN: Intel PRO/Wireless 2915ABG integrato o collegamento rete Intel 2200BG
- Soluzione Certificata InviLink™ 802.11b/g o 802.11a/b/g tri-mode

Wi-Fi con tecnologia wireless Acer SignalUp

- Abilitato Bluetooth®

Audio

- Audio stereo AC'97 16 bit Conforme audio Intel® alta definizione
- Compatibile Sound Blaster® Pro e MS-Sound
- Due altoparlanti e un microfono interno

Tastiera e dispositivo di puntamento

- Tastiera Acer FineTouch™ con curva a 5 gradi, tastiera Windows di 88/89 tasti con 12 funzioni e tastiera numerica incorporata
- 4 pulsanti lancio facile (1 pulsante programmabile dall'utente)
- Dispositivo di puntamento centrato sull'ergonomia con funzione di scorrimento

Porte I/O

- Quattro porte USB 2.0
- Un alloggiamento scheda PC di Tipo II
- Una porta IEEE 1394
- Una porta modem RJ-11
- Una porta ethernet RJ-45
- Una presa DC-in per adattatore AC
- Un connettore Acer ezDock a 124 pin
- Una porta di monitor (VGA)
- Un jack di uscita altoparlanti/cuffie (mini jack 3,5 mm)
- Una presa Microfono (mini jack 3,5 mm)
- Una porta infrarossi (FIR)
- Un porto S-video TV-out
- Una porta DVI-D
- Un lettore scheda 5 in 1 (MS / MS PRO / MMC / SD / xD)

Peso (con la batteria)

- 2.86 Kg (6.3 libbre)

Dimensioni

- 363.0 (W) x 265.7 (D) x 30.5 (H) fronte / 34.3 mm retro

Ambiente

- Temperatura:
 - Operativa: 5°C ~ 35°C, Non operativa: -20°C ~ 65°C
- Umidità (senza condensa):
 - Operativa: 20% ~ 80% RH, Non operativa: 20% ~ 80% RH

Sistema

- Supporto ACPI 1.0b, Compatibile DMI 2.0, Compatibile CCX 3

Alimentazione

- Pacchetto batteria Li-ion da 71W (14.8V, 4800mAh) con secondo pacchetto batteria opzionale Liion da 42W (11.1V, 3800mAh)
- Adattatore AC da 65W a 3 pin (Input/Output)

Opzioni/Accessori

- Moduli supplementari di aggiornamento memoria da 512MB/1GB DDR-II 533 MHz soDIMM
- Adattatore CA 3 pin aggiuntivo
 - PA-1650-02, 19VDC, 65W
 - SADP-65KB B, 19VDC, 65W
- Pacchetto batteria supplementare Li-ion da 8 celle:
 - SQU-410, 14.8VDC, 4800mAh
 - 4UR18650F-2-QC145, 14.8VDC, 4800mAh
- Secondo pacchetto batteria Li-ion AcerMedia Bay a 6 celle:
 - 3UF103450P-2-QC171, 11.1VDC, 3800mAh
- Modulo Lettore Doppio Strato Super Multi AcerMedia Bay 8X DVD
- Modulo supplementare lettore secondo hard disk 80GB (4200/5400rpm) o 100GB (5400rpm)
- Lettore floppy USB esternoUSB floppy drive
- Acer ezDock



Nota: Le specifiche sopra riportate sono solo di riferimento. La configurazione esatta del computer dipende dal modello acquistato.

Indicatori

Il computer ha tre indicatori di stato facili da leggere sotto lo schermo del display e quattro situati sulla fronte del computer.



Gli indicatori di Corrente, Batteria e comunicazione Wireless sono visibili anche quando il display LCD è chiuso.

Icona	Funzione	Descrizione
	HDD	Si illumina quando lo Hard Disk Drive è attivato.
	Bloc Maiusc	Si illumina quando Bloc Maiusc è attivato.
	Bloc Num	Si illumina quando Bloc Num è attivato.
	Corrente	Si illumina quando il computer è acceso.
	Batteria	S'illumina quando la batteria viene caricata.
	Comunicazioni Wireless	Si accende per indicare lo stato delle comunicazioni Wireless LAN.
	Comunicazioni Bluetooth®	Si accende per indicare lo stato delle comunicazioni Bluetooth®.



1. **Sotto carica:** La luce diventa colore ambra quando la batteria sta caricandosi.
2. **Completamente carica:** La luce diventa verde quando è nella modalità AC.

Uso della tastiera

La tastiera standard dispone di tastierino incorporato, tasti cursore separati, due tasti Windows e dodici tasti funzione.

Tasti Bloc

La tastiera ha tre funzioni di blocco che potete alternativamente accendere e spegnere usando i tasti appositi.



Tasto Bloc	Descrizione
Bloc Maiusc <Caps Lock>	Quando Bloc Maiusc è attivo, tutti i caratteri alfabetici digitati vengono riportati in maiuscolo.
Bloc Num <Fn>+<F11>	Quando Bloc Num è attivo, il tastierino incorporato è impostato sulla modalità numerica. I tasti funzionano come una calcolatrice (completa degli operatori aritmetici +, -, * e /). Utilizzare questa modalità quando occorre immettere molti dati numerici. Per ottimizzare l'operazione è comunque preferibile collegare un tastierino esterno.
Bloc Scorr <Fn>+<F12>	Quando Bloc Scorr è attivo, lo schermo si sposta di una riga verso l'alto o verso il basso, a seconda che venga premuta la freccia verso l'alto o verso il basso. Bloc Scorr non funziona con tutte le applicazioni.

Tastierino numerico incorporato

Il tastierino numerico incorporato funziona come il tastierino numerico di un computer desktop. Per semplificare la legenda della tastiera, i simboli dei tasti di controllo del cursore non sono riportati sui tasti. e











Accesso Desiderato	Bloc Num Attivo	Bloc Num Inattivo
Immissione di numeri	Il tastierino incorporato può essere utilizzato come il tastierino numerico di una tastiera standard.	
Immissione di lettere	Immettere la lettera tramite il tastierino incorporato e contemporaneamente tenere premuto <Fn>.	Immettere le lettere nella modalità regolare.

Tasti Windows

Sulla tastiera sono disponibili due tasti in grado di eseguire funzioni specifiche di Windows.







Tasto	Descrizione
<p>Tasto con il logo di Windows</p> 	<p>Pulsante Start. Utilizzando questo tasto in combinazione con altri è possibile attivare delle funzioni speciali. Di seguito sono riportati alcuni esempi:</p> <ul style="list-style-type: none">  + <Tab>: attiva il pulsante successivo della barra delle applicazioni  + <E>: esplora le risorse del computer  + <F1>: apre la Guida e supporto di Windows  + <F>: ricerca un documento  + <M>: riduce tutto a icona <Maiusc> +  + <M >: annulla l'operazione di riduzione a icona  + <R>: visualizza la finestra di dialogo Esegui
<p>Tasto applicazioni</p> 	<p>Questo tasto ha lo stesso effetto di quando si clicca il tasto destro del mouse: apre l'applicazione contenuta nel menu.</p>







Tasti di scelta rapida

Il computer consente l'uso di alcuni tasti di scelta rapida o di combinazioni di tasti per accedere alla maggior parte dei controlli, quali la luminosità dello schermo, l'uscita per il volume e l'utilità BIOS.

Per attivare i tasti di scelta rapida, tenere premuto **<Fn>** e premere l'altro tasto della combinazione.



Tasto di Scelta Rapida	Icona	Funzione	Descrizione
Fn+F1		Guida per i tasti di scelta rapida	Visualizza la Guida relativa ai tasti di scelta rapida.
Fn+F2		Acer eSetting	Avvia eSetting di eManager impostato dal tasto Acer Empowering Key "e". Fare riferimento alla sezione " Acer eManager " a pagina 26 .
Fn+F3		Acer ePowerManagement (ePM)	Avvia ePowerManagement di eManager impostato dal tasto Acer Empowering Key "e". Fare riferimento alla sezione " Acer eManager " a pagina 26 .
Fn+F4		Sospensione	Attiva la modalità sospensione del computer.
Fn+F5		Passaggio da un display all'altro	Consente di passare all'uscita video del display o del monitor esterno (se collegato) e dal display al monitor esterno.

Tasto di Scelta Rapida	Icona	Funzione	Descrizione
Fn+F6		Schermo vuoto	Disattiva la retroilluminazione dello schermo per risparmiare energia. Premere un tasto qualsiasi per tornare all'impostazione precedente.
Fn+F7		Attivazione e disattivazione del touchpad	Attiva e disattiva il touchpad interno.
Fn+F8		Attivazione e disattivazione degli altoparlanti	Attiva e disattiva gli altoparlanti.
Fn+↑		Aumento del volume	Aumenta il volume dell'altoparlante.
Fn+↓		Riduzione del volume	Riduce il volume dell'altoparlante.
Fn+→		Aumento della luminosità	Aumenta la luminosità dello schermo.
Fn+←		Riduzione della luminosità	Riduce la luminosità dello schermo.

Il simbolo dell'Euro

Se il layout della tastiera è impostato su Stati Uniti Internazionale, Regno Unito oppure se si utilizza una tastiera con layout europeo, è possibile immettere il simbolo Euro.



Nota per gli utenti con tastiere USA: Il tipo di tastiera viene impostato quando si installa Windows per la prima volta. Per garantire il funzionamento del simbolo dell'Euro, è necessario che il layout della tastiera sia impostato su Americano - Internazionale.

Per verificare il tipo di tastiera in Windows XP, seguite i passi indicati qui sotto:

- 1 Fare clic su **Start, Pannello di controllo**.
- 2 Fare doppio clic su **Opzioni internazionali e della lingua**.
- 3 Fare clic sulla scheda **Lingua**, quindi su **Dettagli**.
- 4 Verificare che il layout di tastiera sia impostato su Americano - Internazionale.

In caso contrario, selezionare e fare clic su **AGGIUNGI**, quindi scegliere **Americano - Internazionale** e fare clic su **OK**.

- 5 Fare clic su **OK**.

Ci sono due modi di scrivere il simbolo dell'Euro:

- 1 Usare l'apposito tasto Euro.

oppure

- 1 Trovare il segno dell'Euro sul tasto numero cinque.
- 2 Aprire un text editor o word processor.
- 3 Tenere premuto **<Alt Gr>** e premere il simbolo dell'Euro.



Nota: Alcuni tipi di carattere e software non supportano il simbolo dell'Euro. Per ulteriori informazioni, fare riferimento a <http://www.microsoft.com/typography/faq/faq12.htm>.

Tasti d'avvio

I quattro Tasti d'avvio sono situati sopra la tastiera sul lato destro. Sono progettati per posta elettronica, Browser Web, Empowering Key " *e* " e tasti programmabili.

Premere il tasto Acer Empowering Key " *e* " per avviare Acer eManager. Fare riferimento alla sezione "**Acer eManager**" a pagina 26. I tasti posta elettronica e Browser Web sono predefiniti per programmi di posta elettronica e Browser Web, ma possono essere ridefiniti dall'utente. Per impostare i tasti posta elettronica, Browser Web e programmabili, eseguire Acer Launch Manager. **Vedere "Launch Manager" a pagina 27.**



Tasti d'avvio	Applicazione predefinita
Posta	Applicazione di posta elettronica (programmabile dall'utente)
Browser Web	Applicazione Browser Internet (programmabile dall'utente)
<i>e</i>	Acer eManager
P	Programmabile dall'utente

Touchpad

Il touchpad incorporato è un dispositivo di puntamento sensibile ai movimenti delle dita. Ciò significa che il cursore risponde appena le dita si muovono sulla superficie del touchpad. La posizione centrale sul poggiapolsi offre un supporto ottimale e il massimo comfort.



Nozioni di base sul touchpad

Di seguito vengono riportate le istruzioni sull'uso del touchpad.



- Muovere il dito sul touchpad per spostare il cursore.
- Premere i pulsanti sinistro**(1)** e destro**(4)** collocati a margine del touchpad per effettuare selezioni e operazioni. Questi due pulsanti sono simili ai pulsanti destro e sinistro del mouse e, se toccati, producono risultati simili. Battere su I riquadro è il touchpad **(2)** che cliccare il pulsante sinistro.
- Usare il pulsante di scorrimento a 4 vie **(3)** per scorrere in su o in giù e spostarsi a destra o sinistra nella pagina. Questo pulsante imita la pressione del cursore sulla barra destra di scorrimento delle applicazioni di windows.

Funzione	Pulsante sinistro (1)	Pulsante destro(2)	Battuta(3)	Pulsante centratura (4)
Esecuzione	Fare clic due volte rapidamente.		Toccare due volte rapidamente, come per fare doppio clic con il mouse.	
Selezione	Fare clic una volta.		Toccare una volta.	
Trascinamento	Fare clic e tenere premuto, quindi muovere il dito per trascinare il cursore sul touchpad.		Toccare due volte rapidamente (stessa velocità del doppio clic del pulsante del mouse), quindi tenere premuto il dito sul touchpad alla seconda battuta e trascinare il cursore.	
Accesso al menu di scelta rapida		Fare clic una volta.		
Scorri				Clicca e tieni premuto su/giù/sinistra/destra.



Nota: Quando si utilizza il touchpad le dita devono essere asciutte e pulite. Anche il touchpad deve essere mantenuto asciutto e pulito. Il touchpad è sensibile ai movimenti delle dita, quindi, ad un tocco più leggero corrisponde una resa migliore. Un tocco più brusco non accelera i tempi di risposta del touchpad.

Espulsione del vassoio dell'unità (CD o DVD)

Per espellere il vassoio dell'unità ottica quando il computer è acceso, premere il pulsante di espulsione dell'unità.



Quando il computer è spento, è possibile espellere il vassoio dell'unità utilizzando il foro di espulsione di emergenza.

Utilizzo di una serratura di sicurezza

Una tacca del blocco di sicurezza situata nel retro del computer vi permette di collegarvi a un lucchetto di sicurezza di computer compatibile Kensington.



Avvolgere un cavo di blocco di sicurezza per il computer intorno ad un oggetto fisso, ad esempio un tavolo o la maniglia di un cassetto chiuso a chiave. Inserire la serratura nel foro e girare la chiave per fissare il blocco. Sono disponibili anche modelli senza chiave.

Audio

Il computer è dotato di audio stereo AC'97 ad alta fedeltà 16 bit e di microfono. Le due casse stereo integrate sono di facile accesso.



Regolazione del volume

Regolare il volume è semplice come premere un pulsante. Per ulteriori informazioni sulla regolazione del volume degli altoparlanti, vedere **"Tasti di scelta rapida" a pagina 16.**

Utilizzo delle utilità di sistema

Acer GridVista

Acer GridVista è un'utility comoda da usare che offer quattro configurazioni predefinite del display per permettere all'utente di vedere delle finestre multiple sul medesimo schermo. Per accedere a questa funzione andate a **"Avvia"**-**"Tutti I Programmi"** e cliccate su **"Acer GridVista"**. È possibile scegliere una delle quattro impostazioni video seguenti:



Doppio (Verticale), Triplo (Principale a sinistra), Triplo (Principale a destra) o Quad

GridVista è semplice da configurare.

- 1 Eseguite **GridVista** e selezionate la configurazione da voi preferita dello schermo dalla taskbar.
- 2 Trascinate e rilasciate ciascuna finestra nella griglia appropriata.
- 3 Godetevi la comodità di un desktop bene organizzato.

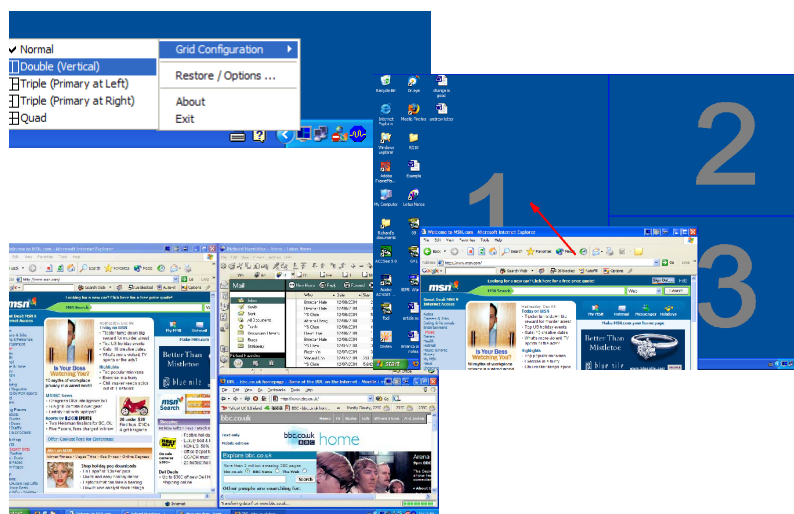

Acer eManager

Acer eManager è un software innovativo progettato per le funzioni usate di frequente. Premendo il tasto **Acer Empowering Key "e"** apparirà l'interfaccia **Acer eManager** che presenta le quattro impostazioni principali: **Acer eSetting**, **Acer ePresentation**, **Acer ePowerManagement** ed **Acer eRecovery**.



Per attivare impostare il **Acer Empowering key**, fare riferimento alla sezione **"Tasti d'avvio"** a pagina 20.



Acer eSetting semplifica la gestione delle impostazioni e della sicurezza del computer.



Acer ePresentation elimina il problema della creazione delle presentazioni.



Acer ePowerManagement corrisponde a una postazione centrale da cui è possibile controllare le combinazioni di risparmio energia e di durata massima della batteria del computer.



Acer eRecovery consente di eseguire una copia di back up dei file per evitare la perdita dei dati in caso di arresto anomalo del computer.

Launch Manager

Launch Manager consente di impostare i 4 tasti di esecuzione rapida presenti sulla tastiera. Vedere **"Tasti d'avvio" a pagina 20** per ulteriori informazioni.

Per accedere a Launch Manager, fare clic su **Avvio, Tutti i Programmi e** quindi su **Launch Manager** per avviare l'applicazione.

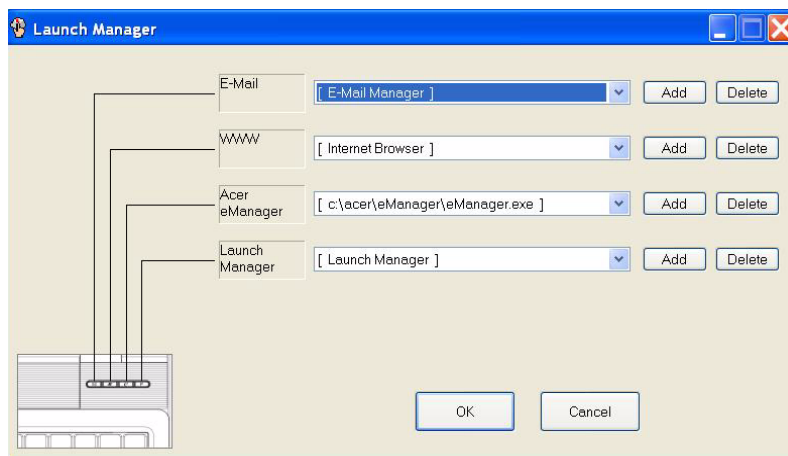

Spostarsi con Notebook PC

Questa sezione contiene suggerimenti e consigli utili durante viaggi o spostamenti con il computer.

Come scollegare il computer dagli accessori esterni

Per scollegare il computer dagli accessori esterni, attenersi alla procedura riportata di seguito.

- 1 Salvare il lavoro in corso.
- 2 Rimuovere tutti i media, dischi floppy o compact, dai lettori.
- 3 Spegnerne il computer.
- 4 Chiudere il coperchio del display.
- 5 Scollegare il cavo dall'adattatore CA.
- 6 Scollegare la tastiera, il dispositivo di puntamento, la stampante, il monitor esterno e gli altri dispositivi esterni.
- 7 Scollegare il blocco Kensington se utilizzato per proteggere il computer.

Spostamenti brevi

“quando ci si sposta entro brevi distanze, ad esempio dalla scrivania del proprio ufficio ad una sala riunioni”

Preparazione del computer

Prima di spostare il computer, chiudere e fissare il coperchio del display per attivare la modalità sospensione del sistema. A questo punto, è possibile trasportare il computer con sicurezza in qualsiasi luogo all'interno dell'edificio. Per uscire dalla modalità di sospensione, aprire il display, poi premere e rilasciare il pulsante della corrente.

Se si intende portare il computer presso l'ufficio di un cliente o in un altro edificio, è preferibile spegnerlo:

Fare clic su **Start, Chiudi sessione...** o **Spegni computer** (Windows® XP).

In alternativa,

è possibile attivare la modalità sospensione premendo **<Fn>+<F4>**. Quindi, chiudere completamente il display.

Quando si desidera riutilizzare il computer, aprire il display, poi premere e rilasciare il pulsante della corrente.



Nota: Se l'indicatore di sospensione è disattivato, il computer è entrato in modalità ibernazione e si è spento. Se l'indicatore di accensione è spento mentre quello di sospensione è acceso, il computer è entrato in modalità di sospensione. In entrambi i casi, premere e rilasciare il pulsante della corrente per riaccendere il computer. Tenere presente che il computer potrebbe entrare in modalità ibernazione dopo un periodo di tempo in cui si trova in modalità sospensione.

Accessori per brevi riunioni

In molti casi, una batteria completamente carica consente un buon funzionamento del computer per circa 2.5 ore. Se la riunione a cui occorre partecipare ha una durata più breve rispetto a questo periodo di tempo, è sufficiente portare con sé solo il computer.

Accessori per lunghe riunioni

Se si prevede che la durata della riunione sia superiore a 2.5 ore o se la batteria non è completamente carica, è preferibile portare con sé l'adattatore CA per collegare il computer ad una presa di corrente nella sala riunioni.

Se nella sala riunioni non è disponibile alcuna presa elettrica, ridurre il consumo della batteria inserendo il computer in modalità sospensione. Premere **<Fn>+<F4>** o chiudere il coperchio del display ogni volta che il computer non viene utilizzato attivamente. Per riprendere il normale funzionamento, aprire il display (se chiuso), poi premere e rilasciare il pulsante della corrente.

Spostamenti ufficio - casa

“quando ci si sposta dall'ufficio a casa o viceversa”

Preparazione del computer

Dopo aver rimosso il computer dalla scrivania, attenersi alla procedura riportata di seguito per prepararlo allo spostamento verso casa:

- Verificare di aver rimosso tutti i supporti, media e CD, dalle unità. Se non si rimuovono i supporti, la testina dell'unità potrebbe danneggiarsi.
- Inserire il computer in una custodia protettiva in grado di impedire che scivoli e ne attutisca l'eventuale caduta.



Attenzione: Evitare di inserire gli accessori vicino alla parte superiore del computer. La pressione contro tale coperchio potrebbe danneggiare il display.

Accessori da portare

A meno che non si abbiano già alcuni accessori a casa, è consigliabile portare con sé quanto segue:

- Adattatore CA e cavo di alimentazione
- Copia stampata del Guida per L'utente

Considerazioni speciali

Per proteggere il computer durante i viaggi e gli spostamenti, attenersi alle istruzioni riportate di seguito:

- Ridurre al minimo l'effetto delle variazioni di temperatura tenendo con sé il computer.
- Se è necessario fermarsi per un lungo periodo di tempo e non si può portare il computer con sé, lasciarlo nel bagagliaio dell'automobile per evitare di esporlo al calore eccessivo.
- Le variazioni nella temperatura e nell'umidità possono provocare condensa. Riportare il computer a temperatura ambiente e, prima di accenderlo, esaminare il display per verificare la presenza di eventuali tracce di condensa. Se la variazione di temperatura è superiore a 10°C (18°F), far tornare il computer lentamente a temperatura ambiente. Se possibile, lasciarlo per 30 minuti in un ambiente con una temperatura intermedia fra quella esterna e quella interna alla stanza.

Sistemazione di un ufficio a casa

Se si lavora frequentemente a casa con il computer, è consigliabile acquistare un secondo adattatore CA da utilizzare a casa. In questo modo si può evitare di trasportare un ulteriore peso da e verso casa.

Se si utilizza il computer a casa per periodi di tempo prolungati, è preferibile aggiungere anche una tastiera, un monitor o un mouse esterni.

In viaggio col computer

"quando ci si sposta per grandi distanze, ad esempio dall'edificio del proprio ufficio a quello di un cliente o per viaggi nazionali"

Preparazione del computer

Preparare il computer attenendosi alla procedura descritta per gli spostamenti ufficio - casa. Assicurarsi che la batteria nel computer sia carica. Per motivi di sicurezza, negli aeroporti può essere necessario accendere il computer durante il passaggio nell'area dei gate.

Accessori da portare

Portare con sé gli accessori indicati di seguito:

- Adattatore CA
- Gruppi batterie di ricambio completamente carichi
- Altri file di driver della stampante se si intende utilizzare un'altra stampante

Considerazioni speciali

Oltre alle istruzioni per portare il computer a casa, attenersi ai consigli forniti di seguito per proteggere il computer in viaggio:

- Portare sempre il computer come bagaglio a mano.
- Se possibile, far ispezionare il computer a mano. Le macchine a raggi X adibite per la sicurezza negli aeroporti sono sicure, ma si consiglia di non lasciar passare il computer attraverso un metal detector.
- Evitare di esporre i dischi floppy ai metal detector portatili.

In viaggio all'estero col computer

"quando ci si sposta da un Paese all'altro"

Preparazione del computer

Preparare il computer seguendo le normali procedure da effettuare per un viaggio.

Accessori da portare

Portare con sé gli accessori indicati di seguito:

- Adattatore CA
- Cavi di alimentazione appropriati per il Paese di destinazione
- Gruppi batterie di ricambio completamente carichi
- Altri file di driver della stampante se si intende utilizzare un'altra stampante
- Prova di acquisto, nel caso in cui sia necessario esibirla ai funzionari della dogana
- Passaporto International Traveler's Warranty (ITW)

Considerazioni speciali

Attenersi alle stesse considerazioni speciali relative ai viaggi con il computer. Inoltre, questi suggerimenti sono utili quando si viaggia all'estero:

- Quando si viaggia in un altro Paese, verificare che la tensione CA locale e le specifiche del cavo di alimentazione dell'adattatore CA siano compatibili. In caso contrario, acquistare un cavo di alimentazione compatibile con la tensione CA locale. Non utilizzare i kit di conversione venduti per gli elettrodomestici.
- Se si utilizza il modem, verificare che il modem e il connettore siano compatibili con il sistema di telecomunicazioni del Paese di destinazione.

Protezione del computer

Questo computer rappresenta un investimento importante e deve essere trattato con cura. Protezione e cura del computer.

Le funzioni di sicurezza comprendono i blocchi dell'hardware e del software – un blocco di sicurezza e le password.

Utilizzo di una serratura di sicurezza

Una tacca del blocco di sicurezza situata nel retro del computer vi permette di collegarvi a un lucchetto di sicurezza di computer compatibile Kensington.

Avvolgere un cavo di blocco di sicurezza per il computer intorno ad un oggetto fisso, ad esempio un tavolo o la maniglia di un cassetto chiuso a chiave. Inserire la serratura nel foro e girare la chiave per fissare il blocco. Sono disponibili anche modelli senza chiave.

Utilizzo della Smart Card

Il software comprende i seguenti componenti: PlatinumPAS™, PlatinumSecure™ e PlatinumKey™ che forniscono molteplici livelli di sicurezza.

- PlatinumPAS implementa la prima misura di sicurezza a livello di BIOS ed è eseguito durante la verifica di routine del BIOS all'accensione o al riavvio del computer. Se non è rilevata alcuna Smart Card o Emergency Card, il computer arresta l'avvio, impedendo così qualsiasi accesso non autorizzato al sistema.
- PlatinumSecure potenzia la procedura di accesso protetto a Windows a livello di sistema operativo. Consente l'autenticazione dell'utente grazie ad una funzione di codifica/decodifica che utilizza la Smart Card. Se la Smart Card dell'utente non è disponibile, l'utente può utilizzare la Emergency Card come sostituto provvisorio della Smart Card.
- PlatinumKey si avvale di funzioni di autenticazione automatica e di cache automatica per consentire l'accesso con un unico clic a tutti i siti Web protetti da password (in attesa di brevetto), eliminando così i costi relativi alla memorizzazione e digitazione degli ID utente e delle password durante la navigazione in Internet con i browser Microsoft® o Netscape.

Sul pannello sinistro del computer si trova uno slot per la Smart Card. Questa nuova funzione di sicurezza consente di avviare il computer

con tutte le impostazioni personalizzate già impostate nella Smart Card. In questo modo non occorre ricordare la password di accesso al computer.

Per rimuovere la Smart Card prima premete la Smart Card e rimuovete la Smart Card .

Per ulteriori informazioni, consultare la documentazione relativa alla Smart Card.

Registrazione della Smart Card



Importante: Il notebook Acer è dotato di una funzione di sicurezza mediante smart card che impedisce accessi non autorizzati. Se si decide di abilitare tale funzione, accertarsi di aver compilato e restituito ad Acer la scheda di garanzia. Queste informazioni saranno utilizzate dai centri di assistenza Acer per verificare la proprietà qualora la "chiave" della smart card andasse perduta o fosse danneggiata. È estremamente importante registrare il proprio notebook presso un centro di assistenza Acer quando si sostituisce la "chiave" della smart card smarrita.

Se la registrazione della smart card è stata già ignorata, reinstallare l'applicazione nel modo seguente:

- 1 Inserire il **CD di sistema** ed eseguire nuovamente l'installazione.
- 2 Seguire le istruzioni visualizzate.

Per abilitare la funzione di sicurezza della smart card, consultare il manuale utente.

Esecuzione di PlatinumSecure

PlatinumSecure potenzia la procedura di accesso protetto a Windows® 2000 o XP a livello di sistema operativo. Consente l'autenticazione dell'utente grazie ad una funzione di codifica/decodifica che utilizza la Smart Card. Se la Smart Card dell'utente non è disponibile, l'utente può utilizzare la Emergency Card come sostituto provvisorio della Smart Card. Al termine dell'installazione, sul desktop di Windows sarà visibile l'icona di PlatinumSecure.

Fare doppio clic o fare clic con il pulsante destro del mouse sull'icona, quindi selezionare **Apri** dal menu a comparsa (oppure avviarlo dal gruppo di programma PlatinumSecret). Dal menu che viene

visualizzato, l'utente può accedere direttamente a tre funzioni: PlatinumSecure Options, Smart Card Manager e Change Password.

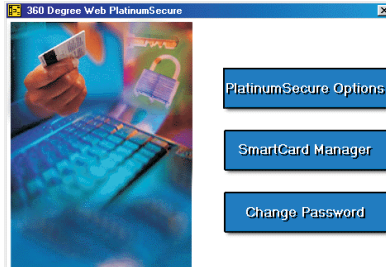

PlatinumSecure Options

Fare clic sul pulsante **PlatinumSecure Options** per aprire la finestra Smart Card Options (Opzioni Smart Card), che consente di soddisfare le esigenze di protezione della privacy di molti utenti diversi.

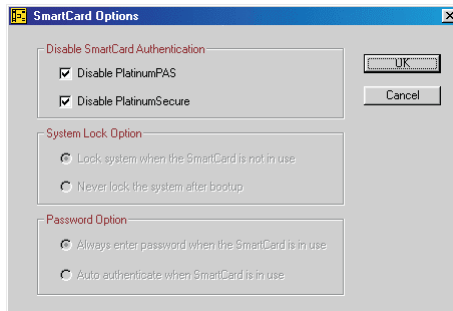

- **Disable Smart Card Authentication**

Quando si seleziona **Disable PlatinumPAS**, sarà disabilitato il sistema di autenticazione di preavviso di iPAS™.

Se si seleziona **Disable PlatinumSecure**, sarà disabilitata l'autenticazione all'accesso Windows di PlatinumSecure con la Smart Card, il che significa che la protezione del PC e altre opzioni quali **System Lock Option** e **Password Option** saranno anch'esse disabilitate. Per questa selezione occorre immettere la password della Smart Card.

- **System Lock Option**

Quando si seleziona l'opzione **Lock system when the Smart Card is not in use** (impostazione predefinita), se la Smart Card è rimossa si

attiva lo screen saver di PlatinumSecure e l'accesso al sistema è bloccato. Quando si seleziona l'opzione **Never lock the system after bootup**, non vi è protezione del PC dopo l'avvio e Password Option è disabilitata.

- Password Option

Se è selezionato **Always enter password when the Smart Card is in use** (impostazione predefinita), il sistema richiederà sempre la password ogni volta che si desidera avere accesso al sistema mentre è inserita la Smart Card. Se è selezionata l'opzione **Auto authenticate when Smart Card is in use**, non occorre immettere la password. È sufficiente inserire la Smart Card.

Smart Card Manager

Il supporto multiutente è implementato e gestito in Smart Card Manager. È possibile registrare cinque utenti sullo stesso PC. **SOLO** chi è registrato come Primary User potrà aggiungere o rimuovere altri utenti. Se si è registrati come Regular User si potrà essere aggiunti o rimossi dagli altri utenti. Tutti gli utenti registrati saranno in grado di utilizzare l'opzione View Smart Card users.

Modifica della password

Per modificare la password della Smart Card, fare clic sul pulsante **Change Password**, compilare i tre campi della finestra di dialogo Change Password e chiudere la finestra di dialogo facendo clic sul pulsante **OK**.

Codifica/decodifica

PlatinumSecure può essere inoltre utilizzato per codificare/decodificare i file, ad eccezione dei file di sistema o dei file che siano già stati codificati con altre applicazioni. Fare doppio clic su un file per codificarlo/decodificarlo automaticamente. Tuttavia, se il file è associato ad un'applicazione, invece di venire codificato verrà aperto con tale applicazione. La codifica non è ricorsiva. Ossia, quando si codifica una cartella, vengono codificati solo i file contenuti direttamente nella cartella e non gli altri file contenuti nelle sottocartelle.

Per trovare i comandi di codifica/decodifica:

- Fare clic con il pulsante destro del mouse sul menu di avvio.
- Fare clic con il pulsante destro del mouse su una cartella o un'icona nel desktop di Windows oppure,
- In Esplora risorse, fare clic con il pulsante destro del mouse su una

cartella, file o gruppo di file selezionati.

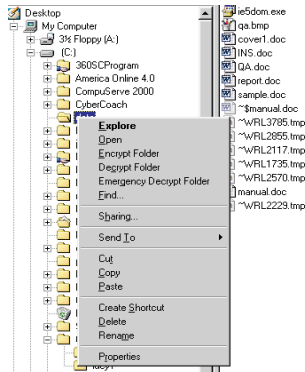

Eseguire PlatinumKey

PlatinumKey consente l'accesso con un unico clic ai siti Web protetti da password. Grazie all'esclusiva tecnologia della Smart Card, è possibile espandere notevolmente la dimensione limitata della memoria della scheda per ottenerne un uso illimitato, memorizzando le informazioni private in un file codificato sulla Smart Card o sul server dei siti protetti 360 Degree Web.

Le informazioni in PlatinumKey, quali quelle contenute in My Info e Credit Cards, possono essere trasferite ad altre applicazioni usando la funzione di trascinarsi della selezione. È sufficiente puntare il cursore sul campo contenente le informazioni, premere e tenere premuto il pulsante sinistro del mouse, quindi trascinare il cursore nell'applicazione e rilasciarvi le informazioni.

PlatinumKey facilita inoltre la procedura di modifica della password. È sempre disponibile un pulsante PWD, la cui funzione è equivalente a quella del pulsante Change Password della finestra PlatinumSecure.

Per utilizzare PlatinumKey, attenersi alla procedura riportata di seguito.

- 1 Aprire il browser per collegarsi a Internet.
- 2 Fare doppio clic sull'icona di PlatinumKey sul desktop di Windows .
- 3 Immettere la password della Smart Card e fare clic su **OK**.
- 4 Se PlatinumKey viene utilizzato per la prima volta, verrà chiesto "Would you like to link to 360 Degree Web secure website server to backup the information on your Smart Card?" (Connettersi al server dei siti Web sicuri 360 Degree Web per copiare l'informazione sulla Smart Card?) La risposta predefinita Yes

consentirà all'utente di memorizzare le informazioni (ad eccezione di quelle relative a Credit Cards) sul server dei siti Web protetti di 360 Degree Web a scopo di backup in caso di smarrimento o furto della scheda. Se si sceglie No, sarà possibile salvare sulla Smart Card My Info, Credit Cards e 5 Websites.

- 5 Accedere ad un sito Web per il quale sia già stata eseguita la registrazione.
- 6 PlatinumKey memorizza automaticamente le informazioni di accesso e al successivo accesso al sito, richiederà la conferma da parte dell'utente per l'esecuzione del collegamento automatico. Fare clic su **Yes** e continuare l'esplorazione.
- 7 Per chiudere PlatinumKey al termine della connessione, fare clic con il pulsante destro del mouse sulla rispettiva icona nella barra delle applicazioni di Windows, quindi selezionare Close PlatinumKey.

PlatinumKey fornisce un elenco delle pagine di accesso che sono state memorizzate dall'utente. Per andare direttamente ad un sito specifico presente nell'elenco, fare doppio clic sul sito stesso oppure selezionarlo e fare clic sul pulsante Go. È inoltre possibile fare clic sul pulsante View per visualizzare le informazioni relative al sito Web, comprese Web Name, User Name, Password e Web URL. È inoltre possibile digitare le prime lettere di un sito dell'elenco per cercarlo e selezionarlo.

È possibile modificare ed eliminare i siti e le relative informazioni, quindi salvare o annullare le modifiche apportate selezionando il pulsante di comando corrispondente.

Utilizzo delle password

Tre tipi di password proteggono il computer dall'accesso non autorizzato. L'impostazione di tali password consente di creare livelli differenti di protezione per il computer e i dati:

- Supervisor Password impedisce l'accesso non autorizzato a BIOS Utility. Una volta impostata, è necessario digitare questa password per poter accedere all'utilità BIOS. Per ulteriori informazioni, vedere **"Utilità BIOS" a pagina 46**.
- User Password protegge il computer dall'uso non autorizzato. Per garantire la massima sicurezza, si consiglia di associare l'uso di questa password con i punti di arresto password durante l'avvio e il ripristino dalla modalità di ibernazione.
- Password on Boot protegge il computer dall'uso non autorizzato. Per garantire la massima sicurezza, si consiglia di associare l'uso di

questa password con i punti di arresto password durante l'avvio e il ripristino dalla modalità Ibernazione.



Importante! Non dimenticate la vostra password del Supervisore! Se si dimentica la password, rivolgersi al rivenditore o a un centro di assistenza autorizzato.

Immissione delle password

Quando è impostata una password, appare una richiesta di password nel centro dello schermo del display.

- Quando è impostata la Supervisor Password, appare una richiesta quando premete <F2> per accedere alla BIOS Utility al boot-up.
- Scrivete la Supervisor Password e premete <Invio> per accedere alla BIOS Utility. Se scrivete il password sbagliato, appare un messaggio di avvertenza. Provate di nuovo e premete <Invio>.
- Quando la User Password è impostata e la Password al parametro di boot è abilitata, appare una richiesta al boot-up.
- Scrivete la User Password e premete <Invio> per usare il computer. Se scrivete il password sbagliato, appare un messaggio di avvertenza. Provate di nuovo e premete <Invio>.



Importante! Si hanno a disposizione tre tentativi per immettere la password. Se non si riesce ad immettere la password correttamente dopo tre tentativi, il sistema sarà bloccato. Premere e tenere premuto il pulsante della corrente per quattro secondi per spegnere il computer. Riaccendere il computer e riprovare.

Impostazione delle password

È possibile impostare le password utilizzando l'utilità BIOS.

Espansione tramite opzioni

Notebook PC è un computer portatile davvero completo.

Opzioni di connettività

Le porte consentono di collegare le periferiche al computer come si farebbe con un PC desktop. Per le istruzioni relative al collegamento nel computer di dispositivi esterni differenti, vedere la Guida in linea.

Modem fax/dati

Il computer dispone di un modem fax/dati AC'97 Link V.92 a 56 Kbps.



.....

Avviso! Questa porta modem non è compatibile con le linee telefoniche digitali. Il collegamento di questo modem ad una linea telefonica digitale provoca danni al modem.

Per utilizzare la porta modem fax/dati, collegare un cavo telefonico dalla porta modem al jack del telefono

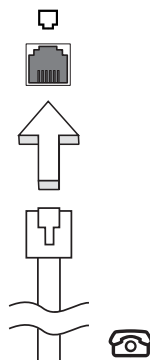

.....

Avvertenza! Assicuratevi che il cavo che usate sia appropriato per il paese in cui state lavorando.

Funzione integrata di collegamento in rete

La funzione integrata di collegamento in rete consente di collegare il computer ad una rete basata su Ethernet .

Per usare la funzione del network, collegate un cavo Ethernet dalla presa della rete sulla sinistra del computer ad una presa di rete o hub nella vostra rete.

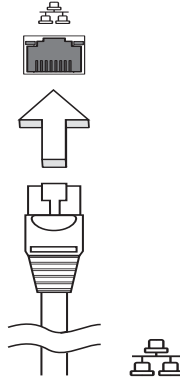

FIR (Fast Infrared)

La comunicazione rapida ad infrarossi (FIR) del computer permette di trasferire senza fili i dati ad altri computer e periferiche che utilizzano IR, come PDA (Personal Digital Assistants), cellulari e stampanti ad infrarossi. La porta infrarossi può trasferire dati a velocità di quattro megabit il secondo (Mbps: Megabits per second) ad una distanza massima di un metro.

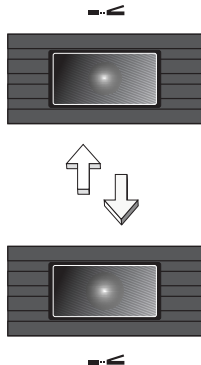

Universal Serial Bus (USB)

La porta USB 2.0 è un bus seriale ad alta velocità che consente la connessione delle periferiche USB senza impegnare risorse preziose di sistema.

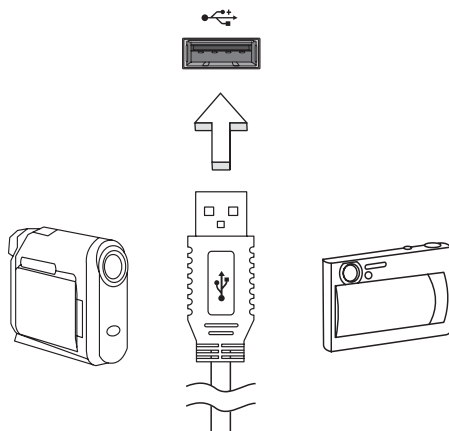

Porta IEEE 1394

La porta IEEE 1394 del computer permette di collegarsi a dispositivi IEEE 1394 supportati come videocamere e macchine fotografiche digitali.

Per i dettagli fare riferimento alla documentazione della videocamera o macchina fotografica digitale.

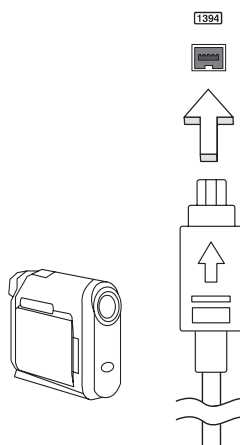

Slot per PC Card

Lo slot di Scheda PC Tipo II del computer accetta le Schede PC che potenziano l'usabilità e l'espandibilità del computer. Gli slot accettano le schede di dimensione carta di credito che potenziano la facilità d'uso e l'espandibilità del computer. Su tali schede dovrebbe essere presente il logo PC Card.

Le PC Card (in origine PCMCIA) sono schede supplementari per computer portatili che offrono all'utente capacità di espansione largamente supportate dai PC desktop. Le comuni schede di PC comprendono schede di flash, modem fax/dati, LAN, senza fili LAN e SCSI. CardBus migliora la tecnologia delle PC Card a 16 bit espandendo la larghezza di banda fino a 32 bit.



Nota: Per informazioni sull'installazione e l'uso della scheda e sulle relative funzioni, fare riferimento al manuale fornito con la scheda.

Inserimento di una PC Card

Inserire la scheda nello slot inferiore ed effettuare le connessioni appropriate, ad esempio il collegamento del cavo di rete, se necessario. Per informazioni, vedere il manuale fornito con la scheda.

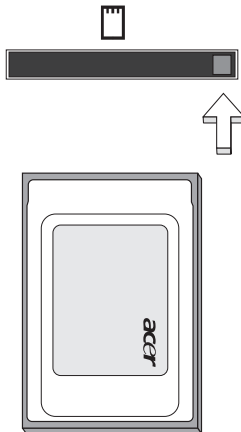

Espulsione di una PC Card

Operazioni preliminari all'espulsione di una PC Card:

- 1 Uscire dall'applicazione utilizzando la scheda.
- 2 Fare clic con il pulsante sinistro sull'icona della PC Card visualizzata sulla barra delle applicazioni e interrompere il funzionamento della scheda.
- 3 Premere il pulsante di espulsione.

Installazione della memoria

Per installare la memoria, attenersi alla procedura riportata di seguito:

- 1 Spegnerne il computer, scollegare l'adattatore CA (se collegato) e rimuovere il gruppo batterie. Quindi, capovolgere il computer per accedere alla base.
- 2 Rimuovere le viti dal coperchio memoria .
- 3 Inserire il modulo di memoria nello slot **(a)** , tenendolo in diagonale ed esercitare delicatamente una pressione **(b)** fino a sentirne lo scatto in posizione.

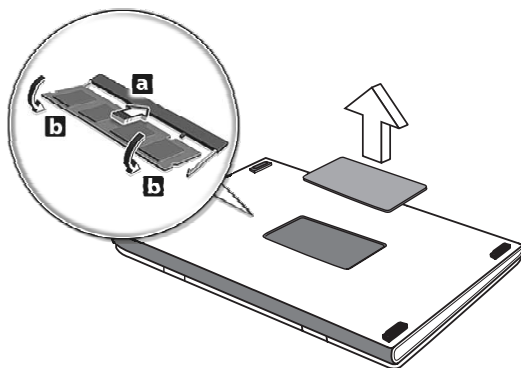

- 4 Reinserire lo sportello della memoria e fissarlo con le viti.
- 5 Reinstallare il gruppo batterie e ricollegare l'adattatore CA.
- 6 Accendere il computer.

Il computer rileva e riconfigura automaticamente la dimensione totale della memoria. Consultate un tecnico qualificato o contattate il vostro distributore locale di Acer.

Utilità BIOS

L'utilità BIOS è un programma di configurazione hardware integrato nel Basic Input/Output System (BIOS) del computer.

Dal momento che il computer è già configurato e ottimizzato, non è necessario eseguire questa utilità. In caso di problemi di configurazione, potrebbe essere tuttavia necessario eseguire tale programma.

Per attivare l'utilità BIOS, premere <F2> durante il Power-On Self-Test (POST) mentre è visualizzato il logo Notebook PC.

Sequenza del Boot

Per impostare la sequenza del boot nella BIOS Utility, attivate la BIOS Utility, poi selezionate "Boot" dalle categorie elencate in cima allo schermo.

Attiva Ripristino da Disco a Disco

Per attivare Ripristino da Disco a Disco (Ripristino Hard Disk), attivate la BIOS utility, poi selezionate "**Main**" dalle categorie elencate in cima allo schermo. Trovate "**D2D Recovery**" in fondo allo schermo e usate i tasti <F5>/<F6> per impostare questo valore su "**Enable**".

Password

Per impostare una password on boot, attivare la BIOS Utility, poi selezionare "**Security**" dalle categorie elencate in cima allo schermo. Trovare "**Password on boot:**" e usare i tasti <F5>/<F6> per "**Enable**" questa funzione.

Utilizzo del software

Riproduzione di filmati DVD

Se il modulo di unità DVD è installato nell'apposito alloggiamento dell'unità ottica, è possibile riprodurre filmati DVD sul computer.

- 1 Espellere il vassoio DVD e inserire un filmato DVD, quindi chiudere il vassoio.



Importante! Quando si avvia il lettore DVD per la prima volta, il programma richiede di immettere il codice area. I dischi DVD sono suddivisi in 6 aree geografiche. Una volta impostata l'unità DVD su un codice area, saranno riprodotti solo i dischi DVD di tale area. Il codice area può essere impostato al massimo cinque volte (compresa la prima), dopodiché l'ultimo codice area impostato è permanente. La procedura di recupero del disco rigido non ripristina il numero di volte per cui il codice area è stato impostato. Per informazioni sul codice area dei filmati DVD, fare riferimento alla tabella riportata più avanti in questa sezione.

- 2 Il filmato DVD verrà riprodotto automaticamente dopo alcuni secondi.

Codice area	Paese
1	USA, Canada
2	Europa, Medio Oriente, Sud Africa, Giappone
3	Sud-Est asiatico, Taiwan, Sud Corea
4	America Latina, Australia, Nuova Zelanda
5	Ex Unione Sovietica, parte dell'Africa, India
6	Repubblica Popolare Cinese



Nota: Per cambiare il codice area, inserire un filmato DVD di un'area geografica differente nell'unità DVD-ROM. Per ulteriori informazioni, fare riferimento alla Guida in linea.

Gestione dell'alimentazione

Questo computer possiede una unità integrata di risparmio energetico che controlla l'attività del sistema. L'attività del sistema si riferisce ad ogni attività che coinvolga uno o più dei seguenti dispositivi: tastiera, mouse, hard disk, periferiche collegate a ai porti seriali e paralleli, e la memoria video. Se per un determinato periodo non è rilevata alcuna attività (chiamato timeout d'inattività), il computer termina alcuni o tutti questi dispositivi per risparmiare energia.

Questo computer utilizza uno schema di gestione dell'alimentazione che supporta Advanced Configuration and Power Interface (ACPI) per assicurare allo stesso tempo consumi energetici ridotti al minimo e prestazioni elevate. Windows gestisce automaticamente tutte le procedure di risparmio energetico.

Acer eRecovery

Acer eRecovery è uno strumento per fare velocemente il backup e ripristinare il sistema. L'utente può creare e salvare il backup della configurazione attuale del sistema nel lettore hard, CD, o DVD.

Acer eRecovery comprende le seguenti funzioni:

- 1 Crea backup
- 2 Ripristina dal backup
- 3 Crea CD d'immagine predefinita dalla fabbrica
- 4 Installa di nuovo bundled software senza CD
- 5 Cambia password di Acer eRecovery

Questo capitolo vi guida in ciascuno dei processi.



.....
Nota: Questa funzione è disponibile solo su certi modelli.



.....
Nota: Per i sistemi che non hanno un masterizzatore di disco ottico incorporato, inserite un USB esterno o un masterizzatore di disco ottico compatibile IEEE1394 prima di accedere a Acer eRecovery per i compiti relativi al disco ottico.

Crea backup

L'utente può creare e salvare immagini di backup nel lettore hard, CD, o DVD.

- 1 Fate il boot di Windows XP.
- 2 Premete **<Alt>+<F10>** per aprire l'utility Acer eRecovery.
- 3 Scrivete la password per procedere. La password predefinita è sei 0.
- 4 Nella finestra eRecovery di Acer, selezionate **"Recovery settings"** e cliccate **"Next"**.
- 5 Nella finestra **Recovery settings**, selezionate **"Backup snapshot image"** e cliccate **"Next"**.
- 6 Selezionate il metodo di backup.
 - (a) Usate **"Backup to HDD"** per memorizzare l'immagine del disco di backup nel lettore D.

- (b) "Backup to optical device" Per memorizzare l'immagine del disco di backup sul CD o DVD.

7 Dopo avere scelto il metodo di backup, cliccate "Next".

Seguite le istruzioni sullo schermo per completare il processo.

Ripristina dal backup

L'utente può ripristinare il backup creato in precedenza (come detto nella sezione **Crea backup**) dall'hard drive, CD, o DVD.

- 1 Fate il boot di Windows XP.
- 2 Premete **<Alt>+<F10>** per aprire l'utility eRecovery di Acer.
- 3 Scrivete la password per procedere. La password predefinita è sei 0.
- 4 Nella finestra eRecovery di Acer, selezionate "**Recovery actions**" e cliccate "**Next**".
- 5 Ci sono quattro azioni di ripristino disponibili. Selezionate l'azione di ripristino desiderata e seguite le istruzioni sullo schermo per completare il processo di ripristino.



.....

Nota: La voce "Restore C:" è attivata solo se c'è un backup dell'utente memorizzato nell'hard drive (D:). Consultare la sezione **Crea backup**.

Crea CD d'immagine predefinita dalla fabbrica

Quando non sono disponibili il CD del Sistema e il CD di Ripristino, potete crearli usando questa funzione.

- 1 Fate il boot di Windows XP.
- 2 Premete **<Alt>+<F10>** per aprire l'utility eRecovery di Acer.
- 3 Scrivete la password per procedere. La password predefinita è sei 0.
- 4 Nella finestra eRecovery di Acer, selezionate "**Recovery settings**" e cliccate "**Next**".
- 5 Nella finestra Recovery settings, selezionate "**Burn image to disk**" e cliccate "**Next**".
- 6 In **Burn image to disc**, selezionate "**01. Factory default image**" e cliccate "**Next**".
- 7 Seguite le istruzioni sullo schermo per completare il processo.

Installa di nuovo bundled software senza CD

Acer eRecovery memorizza internamente il software caricato in precedenza per una facile reinstallazione del driver e dell'applicazione.

- 1 Fate il boot di Windows XP.
- 2 Premete <Alt>+<F10> per aprire l'utility eRecovery di Acer.
- 3 Scrivete la password per procedere. La password predefinita è sei 0.
- 4 Nella finestra eRecovery di Acer, selezionate **"Recovery actions"** e cliccate **"Next"**.
- 5 Nella finestra **Recovery settings**, selezionate **"Reinstall applications/drivers"** e cliccate **"Next"**.
- 6 Selezionate il driver/applicazione desiderato e seguite le istruzioni sullo schermo per installare di nuovo.

Al primo lancio, Acer eRecovery prepara tutti i software necessari e potrebbero occorrere alcuni secondi per portare fuori la finestra del contenuto del software.

Cambia password

Acer eRecovery è protetta da una password che l'utente può cambiare. La password è usata sia da Acer eRecovery che da Acer disc-to-disc Recovery. Seguite i passi indicati qui sotto per cambiare la password in Acer eRecovery.

- 1 Fate il boot di Windows XP.
- 2 Premete <Alt>+<F10> per aprire l'utility eRecovery di Acer.
- 3 Scrivete la password per procedere. La password predefinita è sei 0.
- 4 Nella finestra eRecovery di Acer, selezionate **"Recovery settings"** e cliccate **"Next"**.
- 5 Nella finestra **Recovery settings**, selezionate **"Password: Change Acer eRecovery password"** e cliccate **"Next"**.
- 6 Seguite le istruzioni sullo schermo per completare il processo.



.....

Nota: Se il sistema si blocca e non fa il boot di Windows, l'utente può eseguire Acer Disc-to-Disc per ripristinare l'immagine predefinita dalla fabbrica nella modalità DOS.

Acer disc-to-disc Recovery



Nota: Questa funzione è disponibile solo su certi modelli.

Installazione sistema operativo multilingue

Seguite le istruzioni per scegliere il sistema operativo e la lingua che userete la prima volta che accendete il sistema.

- 1 Accendete il sistema.
- 2 Esce fuori automaticamente il menu selezione sistema operativo multilingue Acer.
- 3 Usate i tasti delle frecce per scorrere fino alla versione di lingua che desiderate.
- 4 La lingua e il sistema operativo che ora scegliete saranno l'unica opzione per le future operazioni di ripristino.
- 5 Il sistema installa il sistema operativo e la lingua che scegliete.

Ripristino senza un CD di Ripristino

Questo processo di ripristino vi aiuta a ripristinare il unità C con il contenuto originale del software che era stato installato quando avete acquistato il notebook. Seguite i passi indicati qui sotto per ricostruire il vostro unità C:. (Il vostro unità C: verrà riformattato e tutti i dati verranno cancellati.) È importante fare il back up di tutti i file di dati prima di usare questa opzione.

Prima di eseguire un'operazione di ripristino, controllate le impostazioni BIOS.

- a Controllare per vedere se la funzione "**Acer disc-to-disc Recovery**" è attivata o meno.
- b Accertarsi che l'impostazione [**D2D Recovery**] in [**Main**] è [**Enabled**].
- c Uscire dalla BIOS Setup Utility e salvare i cambiamenti. Il sistema farà il reboot.



Nota: Per attivare la utilità di configurazione del BIOS, premere **<F2>** durante il POST.

- 1 Riavviare il sistema.
- 2 Quando è disponibile il logo Acer, premere <Alt>+<F10> simultaneamente per entrare nel processo di ripristino.
- 3 Viene mostrato il messaggio "The system has password protection. Please enter 000000:"
- 4 Scrivere sei 0 e continuare.
- 5 Viene visualizzata la pagina principale Acer Recovery.
- 6 Usare i tasti delle frecce per scorrere le varie voci e premere <Invio> per selezionare.



Importante: Questa funzione occupa 2~3 GB in una partizione nascosta del vostro hard drive.

Risoluzione dei problemi del computer

Questo capitolo fornisce istruzioni su come risolvere i problemi più comuni riguardanti il sistema. Se si verifica un problema, leggere questo capitolo prima di chiamare un tecnico dell'assistenza. Le soluzioni a problemi più gravi richiedono l'apertura del computer. Non tentare di aprire il computer da soli. Rivolgersi al rivenditore o ad un centro di assistenza tecnica autorizzato

Collegamento chiave: <http://global.acer.com/>

Risposte a domande frequenti (FAQ)

Di seguito viene riportato un elenco delle situazioni che potrebbero verificarsi durante l'uso del computer. Per ciascuna di esse vengono fornite risposte e soluzioni semplici.

Il computer non si accende o non si avvia quando si preme il pulsante della corrente e si apre il display.

Osservare l'indicatore di accensione:

- Se il LED non è acceso, il computer non è alimentato. Controllare quanto segue:
 - Se il computer funziona a batteria, probabilmente la carica è insufficiente e non riesce ad alimentare il computer. Collegare l'adattatore CA per ricaricare il gruppo batterie.
 - Assicurarci che l'adattatore CA sia ben collegato al computer e alla presa di corrente.
- Se il LED è acceso, controllare quanto segue:
 - C'è un dischetto non-bootable (non sistema) nel lettore floppy USB esterno? In caso affermativo, rimuovere o sostituire il dischetto con un disco di sistema e premere **<Ctrl>+<Alt>+<Can>** per riavviare il sistema.

Sullo schermo non viene visualizzato nulla.

Il sistema di gestione dell'alimentazione del computer spegne automaticamente lo schermo per risparmiare energia. È sufficiente premere un tasto qualsiasi per riattivare il display.

Se, anche premendo un tasto, il display non si riattiva, le cause possono essere due:

- Il livello di luminosità potrebbe essere troppo basso. Premere **<Fn>+<↔>** per aumentare il livello di luminosità.
- Il dispositivo video potrebbe essere impostato su un monitor esterno. Premere il tasto di scelta rapida di attivazione e disattivazione del display **<Fn>+<F5>** per passare alla visualizzazione sul display del computer.
- Se l'indicatore di sospensione è acceso, il computer si trova in questa modalità. Premere e rilasciare il pulsante della corrente per riprendere.

L'immagine non è a tutto schermo.

Lo schermo del computer ha una risoluzione nativa di 1024 x 768 (XGA) per schermi da 14.1"/15.0". Se la risoluzione viene impostata ad un valore inferiore, lo schermo si espande. Fare clic con il pulsante destro sul desktop di Windows e selezionare Proprietà per visualizzare la finestra di dialogo **Proprietà - Schermo**. Quindi, fare clic sulla scheda Impostazioni per assicurarsi che la risoluzione sia appropriata. Risoluzioni inferiori rispetto a quella specificata non consentono una visualizzazione a pieno schermo sul computer o su un monitor esterno.

Il computer non produce alcun suono.

Controllare quanto segue:

- Il volume può essere completamente abbassato. Sulla barra delle applicazioni di Windows (altoparlante), cercare l'icona di controllo del volume. Se è barrata, fare clic sull'icona e deselezionare l'opzione Disattiva.
- Il livello del volume potrebbe essere troppo basso. Sulla barra delle applicazioni di Windows, cercare l'icona di controllo del volume. Per regolare il volume, è possibile utilizzare inoltre i rispettivi pulsanti di controllo. Per ulteriori informazioni, vedere **"Tasti di scelta rapida" a pagina 16**.
- Se alla porta di uscita linea sul pannello frontale del computer sono collegati cuffie, auricolari o altoparlanti esterni, gli altoparlanti interni vengono disattivati automaticamente.

Si desidera espellere il vassoio dell'unità ottica senza accendere l'alimentazione, ma non è possibile eseguire questa operazione.

Sull'unità ottica, è disponibile un pulsante di espulsione meccanico . Per espellere il vassoio, inserire la punta di una penna o di una graffetta nell'apposito foro e spingere.

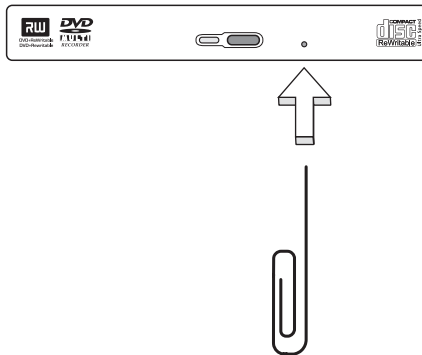

La tastiera non risponde.

Provate ad attaccare una tastiera esterna a una porta USB 2.0 sul destra o sulla sinistra del computer. Se funziona, rivolgersi al rivenditore o ad un centro di assistenza tecnica autorizzato, in quanto il cavo interno della tastiera potrebbe essersi allentato.

La porta ad infrarossi non funziona.

Controllare quanto segue:

- Assicurarsi che le porte ad infrarossi dei due dispositivi siano rivolte una verso l'altra (+/- 15 gradi) ad una distanza massima di 1 metro.
- Assicurarsi che non ci siano ostacoli tra le due porte ad infrarossi. Nulla deve bloccare le porte.
- Assicurarsi di avere il software appropriato (per il trasferimento dei file) in esecuzione su entrambi i dispositivi, oppure di avere i driver appropriati (per la stampa su porta ad infrarossi).
- Durante la fase di POST, premere <F2> per accedere all'utilità del BIOS e verificare che la porta ad infrarossi sia abilitata.
- Assicurarsi che entrambi i dispositivi siano compatibili IrDA.

La stampante non funziona.

Controllare quanto segue:

- Accertarsi che la stampante sia connessa alla presa elettrica e che sia accesa.
- Assicuratevi che il cavo della stampante sia collegato bene alla porta parallela del computer e alla porta corrispondente sulla stampante.
- Durante la routine di POST, premere <F2> per accedere all'utilità BIOS e verificare che la porta parallela sia abilitata.

Si desidera impostare la propria località per utilizzare il modem interno.

Per utilizzare correttamente il software per le comunicazioni, ad esempio HyperTerminal, è necessario impostare la propria località di chiamata:

- 1 Fare clic su **Start, Impostazioni, Pannello di controllo.**
- 2 Fare doppio clic su **Modem.**

- 3 Fare clic sulla scheda **Regole di composizione** e iniziare la configurazione della località.

Fare riferimento al manuale di Windows.



Nota: Notare che, quando fate il boot del notebook, potete saltare la configurazione del Collegamento Internet, dato che non è necessario effettuare l'installazione di tutto il Sistema Operativo generale. Dopo che il Sistema Operativo è configurato, potete procedere all'installazione del Collegamento Internet.

Suggerimenti sulla soluzione dei problemi

Questo Notebook incorpora un design avanzato che fornisce rapporti di messaggi d'errore su schermo per aiutare nella risoluzione dei problemi.

Se il sistema comunica un messaggio d'errore, oppure se si verifica un errore, fare riferimento alla sezione **"Messaggi d'errore" a pagina 60**. Mettersi in contatto con il rivenditore se il problema non può essere risolto. Fare riferimento alla sezione **"Messaggi d'errore" a pagina 60**.

Messaggi d'errore

Se si riceve un messaggio d'errore, prenderne nota ed adottare la relativa azione correttiva. La tavola che segue elenca in ordine alfabetico i messaggi d'errore e le azioni correttive consigliate da adottare.

Messaggi d'errore	Azione correttiva
CMOS Battery Bad	Mettersi in contatto con il rivenditore o con il centro assistenza autorizzato.
CMOS Checksum Error	Mettersi in contatto con il rivenditore o con il centro assistenza autorizzato.
Disc Boot Failure	Inserire un dischetto di sistema (d'avvio) nell'unità floppy (A:) e premere <Enter/Invio> per riavviare.
Equipment Configuration Error	Premere <F2> (durante la fase di POST) per accedere all'utilità del BIOS ; poi premete <Exit> nella BIOS Utility per fare il reboot.

Messaggi d'errore	Azione correttiva
Hard Disc 0 Error	Mettersi in contatto con il rivenditore o con il centro assistenza autorizzato.
Hard Disc 0 Extended Type Error	Mettersi in contatto con il rivenditore o con il centro assistenza autorizzato.
I/O Parity Error	Mettersi in contatto con il rivenditore o con il centro assistenza autorizzato.
Keyboard Error or No Keyboard Connected	Mettersi in contatto con il rivenditore o con il centro assistenza autorizzato.
Keyboard Interface Error	Mettersi in contatto con il rivenditore o con il centro assistenza autorizzato.
Memory Size Mismatch	Premere <F2> (durante la fase di POST) per accedere all'utilità del BIOS; poi premete <Exit> nella BIOS Utility per fare il reboot.

Se i problemi persistono dopo avere adottato le azioni correttive consigliate, mettersi in contatto con il rivenditore oppure con il centro assistenza autorizzato. Alcuni problemi possono essere risolti utilizzando l'utilità del BIOS.

Richiesta di assistenza tecnica

ITW

Il computer è dotato di una garanzia International Traveler's Warranty (ITW) che fornisce sicurezza e affidabilità mentre si è in viaggio. La nostra rete di centri di assistenza in tutto il mondo sono sempre a disposizione dei clienti per offrire loro tutto il supporto necessario.

Insieme al computer viene fornito un passaporto ITW. Questo passaporto contiene tutte le informazioni necessarie sul programma ITW. In questo utile opuscolo è riportato l'elenco dei centri di assistenza tecnica autorizzati disponibili. Leggere attentamente questo passaporto.

Tenere sempre a disposizione il passaporto ITW, soprattutto mentre si è in viaggio per ricevere tutti i vantaggi dei centri di assistenza Acer. Inserire la prova di acquisto nella fascetta situata all'interno della copertina anteriore del passaporto ITW.

Se nel paese di destinazione del proprio viaggio non è presente un centro di assistenza ITW autorizzato Acer, è comunque possibile contattare gli uffici Acer internazionali.

Per ulteriori informazioni, consultare la <http://global.acer.com>.

Operazioni preliminari

Prima di chiamare il servizio di assistenza in linea Acer, si consiglia di avere a disposizione le informazioni riportate di seguito e di trovarsi davanti al computer. Il supporto dell'utente consente di ridurre il tempo di una chiamata di assistenza e risolvere i problemi in modo più efficace.

Se si ricevono messaggi di errore o vengono emessi segnali acustici dal computer, prenderne nota appena appaiono sullo schermo oppure annotare il numero e la sequenza nel caso dei segnali acustici.

Viene richiesto di fornire le informazioni riportate di seguito:

Nome: _____

Indirizzo: _____

Numero di telefono: _____

Tipo di modello e computer: _____

Numero di serie: _____

Data di acquisto: _____

Appendice A
Notifiche per i
Regolamenti e la
Sicurezza

In quest'appendice sono elencate le avvertenze generali relative al computer.

Conformità alle Direttive Energy Star

In qualità di Energy Star Partner, la società Acer Inc. ha determinato che questo prodotto soddisfa alle direttive Energy Star per l'efficienza energetica.

Avvertenza relativa alle norme FCC

Quest'apparecchiatura è stata collaudata e dichiarata conforme ai limiti imposti per i dispositivi digitali di Classe B, ai sensi della Parte 15 delle norme FCC (Federal Communications Commission). Tali limiti sono diretti a garantire un'adeguata protezione da interferenze dannose in un'installazione residenziale. Quest'apparecchio genera, utilizza e può irradiare energia in radiofrequenza; pertanto, se non è installato ed utilizzato in conformità delle relative istruzioni, può provocare interferenze dannose alle comunicazioni radio.

Non esiste tuttavia alcuna garanzia che tali interferenze non si verifichino in una particolare situazione. Qualora la presente apparecchiatura provocasse interferenze dannose con segnali radiofonici o televisivi, derivanti dall'accensione o dallo spegnimento della stessa, si consiglia di cercare di rimediare all'inconveniente mediante una o più delle seguenti misure:

- Cambiare l'orientamento o spostare l'antenna ricevente.
- Aumentare la distanza tra il computer e l'apparecchio ricevente.
- Collegare il computer ad una presa appartenente ad un circuito diverso da quello cui è collegato l'apparecchio ricevente.
- Chiedere l'aiuto del rivenditore o di un tecnico radio/tv esperto.

Avvertenza: Cavi schermati

Tutti collegamenti ad altri computer devono avvenire tramite cavi schermati, in modo da mantenere la conformità alle norme FCC.

Avvertenza: Periferiche

È consentito collegare a questo computer solo periferiche (dispositivi in ingresso/uscita, terminali, stampanti, ecc.) che siano certificate conformi ai limiti di Classe B. L'utilizzo del computer con periferiche non certificate comporta il rischio di interferenze con apparecchi radio e TV.

Attenzione

Cambiamenti o modifiche non espressamente approvati dal costruttore potrebbero invalidare il diritto dell'utente, concesso dalla Federal Communications Commission, ad utilizzare il presente computer.

Condizioni per l'operazione

Questo paragrafo è conforme alla Parte 15 delle norme FCC. L'utilizzo del computer è soggetto alle due seguenti condizioni: (1) quest'apparecchio non deve provocare interferenze dannose, e (2) quest'apparecchio deve accettare le eventuali interferenze subite, comprese quelle interferenze che possono causare un funzionamento non desiderato.

Notice: Canadian users

This Class B digital apparatus complies with Canadian ICES-003.

Dichiarazione di Conformità per i paesi della Comunità Europea

Con la presente Acer dichiara che questo TravelMate serie è conforme ai requisiti essenziali ed alle altre disposizioni pertinenti stabilite dalla direttiva 1999/5/CE. (Per favore controlla il sito <http://global.acer.com/products/notebook/reg-nb/index.htm> per avere tutti i documenti complete.)

Avvertenze relative al modem

TBR 21

Quest'apparecchiatura è stata approvata [Decisione del Consiglio 98/482/EC - "TBR 21"] per la connessione di un terminale singolo alla rete telefonica pubblica (PSTN). Tuttavia, a causa delle differenze esistenti tra le reti telefoniche pubbliche dei diversi paesi, l'approvazione non fornisce, di per sé, una garanzia incondizionata di funzionamento regolare a qualsiasi nodo di una rete telefonica pubblica. In caso di problemi, rivolgersi in primo luogo al fornitore dell'apparecchio.

Elenco dei Paesi Applicabili

Gli stati membri della UE all'maggio del 2004 sono: Austria, Belgio, Danimarca, Finlandia, Francia, Germania, Grecia, Irlanda, Italia, Lussemburgo, Olanda, Portogallo, Spagna, Svezia, Regno Unito, Estonia, Latvia, Lituania, Polonia, Ungheria, Repubblica Ceca, Repubblica Slovacca, Slovenia, Cipro e Malta. L'uso è permesso nei paesi dell'Unione Europea, e anche in: Norvegia, Svizzera, Islanda e Liechtenstein. Questo dispositivo deve essere usato in conformità con i regolamenti e le limitazioni del paese d'uso. Per ulteriori informazioni contattare l'ente regolatore del paese dove viene usato il prodotto.

Importanti istruzioni per la sicurezza

Leggere con attenzione queste istruzioni. Conservarle per consultazioni future.

- 1 Rispettare tutte le avvertenze ed istruzioni contrassegnate sul prodotto.
- 2 Prima di pulire il computer, scollegarlo dalla presa della corrente. Non usare detergenti liquidi o spray. Per la pulizia, servirsi di un panno umido.
- 3 Non usare questo prodotto in prossimità di acqua.
- 4 Non collocare questo prodotto su un carrello, mensola o tavolo instabile. Il prodotto potrebbe cadere, danneggiandosi gravemente.
- 5 Sull'apparecchio sono presenti fessure ed aperture di ventilazione, per garantire un funzionamento affidabile e per evitare surriscaldamenti. Non ostruire o coprire tali aperture. Non ostruire mai le aperture collocando il prodotto su un letto, divano, tappeto o altre superfici simili. Non collocare mai il computer vicino o sopra un radiatore o altra fonte di calore, o in un'installazione ad incasso, a meno che non sia garantita un'opportuna ventilazione.
- 6 Alimentare l'apparecchio esclusivamente con il tipo di tensione indicato sulla targhetta d'identificazione. Se non si è sicuri della tensione di rete disponibile, rivolgersi al proprio rivenditore o compagnia elettrica locale.
- 7 Non collocare oggetti d'alcun tipo sul cavo d'alimentazione. Evitare l'uso del prodotto in luoghi ove persone potrebbero camminare sul cavo d'alimentazione.

- 8 Se si utilizza un cavo di prolunga con il computer, assicurarsi che l'ampereaggio totale degli apparecchi collegati al cavo di prolunga non superi l'ampereaggio di quest'ultimo. Assicurarsi anche che la potenza nominale di tutti gli apparecchi collegati alla presa di rete non superi la potenza nominale del fusibile.
- 9 Non spingere mai oggetti di alcun tipo all'interno del prodotto, attraverso le fessure di ventilazione, poiché potrebbero toccare parti sotto tensione o provocare cortocircuiti con il rischio di incendi o scosse elettriche. Non rovesciare mai liquidi di alcun tipo sul prodotto.
- 10 Non tentare di riparare da soli il prodotto, poiché l'apertura o rimozione di coperchi potrebbe scoprire parti sotto tensione, con gravi rischi per la propria incolumità. Affidare sempre le riparazioni a personale tecnico qualificato.
- 11 Scollegare l'apparecchio dalla presa di corrente ed affidare le riparazioni a personale tecnico qualificato nelle seguenti condizioni:
 - a Quando il cavo o la spina d'alimentazione sono danneggiati o logori.
 - b Se del liquido è stato rovesciato sul prodotto.
 - c Se il prodotto è stato esposto alla pioggia o all'acqua.
 - d Se il prodotto non funziona correttamente, nonostante siano state rispettate le istruzioni. Intervenire unicamente sui comandi contemplati nelle istruzioni operative, poiché la regolazione impropria di altri comandi potrebbe causare danni e spesso richiede l'intervento approfondito di un tecnico qualificato per riportare il prodotto alle normali condizioni operative.
 - e Se si è fatto cadere il prodotto o la custodia è stata danneggiata.
 - f Se il prodotto rivela un evidente calo di prestazioni, suggerendo la necessità di assistenza tecnica.
- 12 La Notebook PC serie usa la batteria al litio. Si raccomanda di sostituire la batteria con un'altra dello stesso tipo. L'uso di batterie diverse può comportare il rischio di incendi o esplosioni.
- 13 Attenzione! Le batterie potrebbero esplodere, se non sono maneggiate con cura. Non smontarle o gettarle sul fuoco. Tenerle fuori dalla portata dei bambini e smaltire nel modo più opportuno le batterie usate.

- 14 Per evitare rischi di scosse elettriche impreviste, usate solo l'adattatore AC quando la presa a muro è collegata a terra in modo corretto.
- 15 Per quest'apparecchio, utilizzare solo il tipo corretto di cavo d'alimentazione (fornito nella scatola degli accessori). Dovrà essere sempre di tipo staccabile: UL/certificato CSA, tipo SPT-2, della potenza nominale di 7A 125V minimo, approvato VDE, o equivalente. La lunghezza massima è di 4,6 metri).
- 16 Staccate sempre tutte le linee telefoniche dalla presa a muro prima di fare manutenzione o di smontare questa apparecchiatura.
- 17 Evitate di usare una linea telefonica (diversa dal tipo cordless) durante un temporale elettrico. Potrebbe esserci un pericolo remoto di scosse elettriche da fulmini.

Dichiarazione di conformità dei prodotti laser

L'unità di lettura CD o DVD utilizzata su questo computer è un prodotto laser. L'etichetta di classificazione dell'unità di lettura CD o DVD (riprodotta di seguito) è applicata all'unità stessa.

PRODOTTO LASER DI CLASSE 1

ATTENZIONE: RADIAZIONI LASER INVISIBILI IN CASO D'APERTURA. EVITARE L'ESPOSIZIONE AI RAGGI.

APPAREIL A LASER DE CLASSE 1 PRODUIT

LASERATTENTION: RADIATION DU FAISCEAU LASER INVISIBLE EN CAS D'OUVERTURE. EVITER TOUTE EXPOSITION AUX RAYONS.

LUOKAN 1 LASERLAITE LASER KLASSE 1

VORSICHT: UNSICHTBARE LASERSTRAHLUNG, WENN ABDECKUNG GEÖFFNET NICHT DEM STRAHL AUSSETZEN.

PRODUCTO LÁSER DE LA CLASE I

ADVERTENCIA: RADIACIÓN LÁSER INVISIBLE AL SER ABIERTO. EVITE EXPONERSE A LOS RAYOS.

ADVARSEL: LASERSTRÅLING VEDÅBNING SE IKKE IND I STRÅLEN.

VARO! LAVATTAESSA OLET ALTTINA LASERSÄTEILYLLE.

VARNING: LASERSTRÅLNING NÅR DENNA DEL ÅR ÖPPNAD ÅLÅ TUIJOTA SÄTEESEENSTIRRA EJ IN I STRÅLEN.

VARNING: LASERSTRÅLNING NAR DENNA DEL ÅR ÖPPNADSTIRRA EJ IN I STRÅLEN.

ADVARSEL: LASERSTRÅLING NAR DEKSEL ÅPNESSTIRR IKKE INN I STRÅLEN.

Dichiarazione relativa ai pixel dello schermo LCD

Lo schermo LCD è prodotto con tecniche produttive di alta precisione. Tuttavia, alcuni pixel potrebbero occasionalmente non accendersi o apparire come punti neri o rossi. Ciò non ha alcun effetto sull'immagine registrata e non costituisce un'anomalia.

Avvertenza sulla tutela del copyright Macrovision®

Questo prodotto incorpora una tecnologia di tutela del copyright protetta da taluni brevetti degli Stati Uniti e da altri diritti di proprietà intellettuale detenuti da Macrovision Corporation ed altri titolari di diritti. L'uso di questa tecnologia di protezione del copyright deve essere autorizzato da Macrovision Corporation, ed è destinato esclusivamente a proiezioni private ed altre proiezioni in ambiti ristretti, se non diversamente autorizzato da Macrovision Corporation. Sono vietati il reverse engineering e lo smontaggio del prodotto.

Corpo di brevetti statunitensi N. 4,631,603, 4,577,216, 4,819,098, 4,907,093 e 6,516,132 autorizzati solo per la proiezione in ambiti ristretti.

Notifica Regolatrice Dispositivo Radio



.....
Nota: Le seguenti normative sono solamente per i modelli con LAN senza file e/o Bluetooth®.

Generale

Questo prodotto è conforme alle direttive per le frequenze radio e agli standard di sicurezza dei paesi e delle regioni nelle quali è stato approvato per l'uso wireless.

A seconda della configurazione, questo prodotto può contenere dei dispositivi radio wireless (come i moduli Wireless LAN e/o Bluetooth™). Le informazioni seguenti sono per i prodotti con tali dispositivi.

Unione Europea (UE)

Questo dispositivo è conforme ai requisiti essenziali delle Direttive del Consiglio Europeo elencate qui sotto:

Direttiva 73/23/EEC per il Basso Voltaggio

- EN 60950

Direttiva 89/336/EEC per la Compatibilità Elettromagnetica (EMC)

- EN 55022
- EN 55024
- EN 61000-3-2/-3

99/5/EC Direttiva per Apparecchiature terminali delle Radio e Telecomunicazioni (R&TTE)

- Art.3.1a) EN 60950
- Art.3.1b) EN 301 489 -1/-17
- Art.3.2) EN 300 328-2
- Art.3.2) EN 301 893 * applicato solamente a 5 GHz

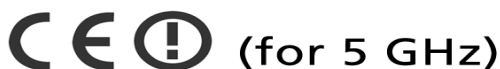

Elenco dei Paesi Applicabili

Gli stati membri della UE all'maggio del 2004 sono: Austria, Belgio, Danimarca, Finlandia, Francia, Germania, Grecia, Irlanda, Italia, Lussemburgo, Olanda, Portogallo, Spagna, Svezia, Regno Unito, Estonia, Latvia, Lituania, Polonia, Ungheria, Repubblica Ceca, Repubblica Slovacca, Slovenia, Cipro e Malta. L'uso è permesso nei paesi dell'Unione Europea, e anche in: Norvegia, Svizzera, Islanda e Liechtenstein. Questo dispositivo deve essere usato in conformità con i regolamenti e le limitazioni del paese d'uso. Per ulteriori informazioni contattare l'ente regolatore del paese dove viene usato il prodotto.

Requisito FCC RF per la sicurezza

La corrente di output irradiata del modulo Wireless LAN Mini-PCI Card e Bluetooth card È molto inferiore ai limiti di esposizione FCC per le frequenze radio. Tuttavia il modulo Wireless TravelMate serie deve venire usato in maniera tale che il potenziale di contatto umano durante l'operazione normale venga ridotto al minimo come segue.

- 1 Si richiede che gli utenti seguano le istruzioni per la sicurezza RF sui dispositivi a opzione wireless che sono comprese nel manuale



Cautela: Per mantenere la conformità ai requisiti FCC sulle esposizioni RF, deve essere mantenuta una distanza di almeno 20 cm (8 pollici) tra l'antenna della scheda Mini-PCI LAN senza fili incorporata nello schermo e le persone.

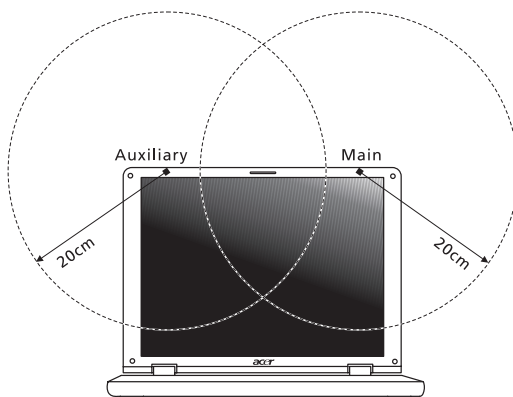

Nota: l'adattatore senza fili Mini PCI Acer implementa la funzione di diversificazione di trasmissione. La funzione non emette frequenze radio simultaneamente da entrambe le antenne. Una delle due antenne è selezionata automaticamente o manualmente (dall'utente) per ottenere una buona qualità della comunicazione radio.

- 2 L'impiego di questo dispositivo è limitato per uso in interni poiché opera nel campo di frequenza che va da 5,15 a 5,25 GHz. La commissione FCC esige che questo prodotto, il cui campo operativo va da 5,15 a 5,25 GHz, sia utilizzato in interni per evitare potenziali interferenze dannose a sistemi satellitari che utilizzano gli stessi canali.
- 3 I radar ad alta potenza sono allocati come utilizzatori primari delle bande da 5,25 a 5,35 GHz e da 5,65 a 5,85 GHz. Queste stazioni radar possono provocare interferenze al dispositivo e/o danneggiarlo.

- 4 Un'installazione impropria o un uso non autorizzato possono causare un'interferenza dannosa alle comunicazioni radio. Inoltre la manomissione dell'antenna interna rende nulla la certificazione FCC e la garanzia.

Canada – Dispositivi di comunicazione radio a bassa potenza esenti da licenza (RSS-210)

a. Informazioni comuni

L'operazione è soggetta alle due condizioni seguenti:

- 1 Questo dispositivo non deve causare interferenza, e
- 2 Questo dispositivo deve accettare le interferenze, comprese le interferenze che possono causare un'operazione non desiderata del dispositivo.

b. Operazione nella banda 2.4 GHz

Per prevenire le interferenze radio al servizio con licenza, si intende che questo dispositivo deve venire operato all'interno ed installato all'esterno è soggetto a licenza.

c. Operazioni nella banda 5 GHz

- I dispositivi che operano nella banda 5150-5250 MHz, sono solo per uso in interni per evitare potenziali interferenze dannose a sistemi satellitari che utilizzano gli stessi canali.
- I radar ad alta potenza sono allocati come utilizzatori primari (vale a dire che hanno la priorità) delle bande 5250-5350 MHz e 5650-5850 MHz e questi radar possono provocare interferenze e/o danneggiare i dispositivi LELAN (Licence-Exempt Local Area Network).

Esposizione delle persone ai campi RF (RSS-102)

La Notebook PC serie adopera antenne integrali a basso incremento che non emettono campi RF in eccesso dei limiti sanitari del Canada per la popolazione in genere; consultare il Codice per la Sicurezza n. 6, che si può ottenere dal sito Web di Health Canada a www.hc-sc.gc.ca/rpb.



**Federal Communications Commission
Declaration of Conformity**

This device complies with Part 15 of the FCC Rules. Operation is subject to the following two conditions: (1) this device may not cause harmful interference, and (2) this device must accept any interference received, including interference that may cause undesired operation.

The following local Manufacturer /Importer is responsible for this declaration:

Product:	Notebook Personal Computer
Model Number:	ZF1
Machine Type:	Travelmate 8100
SKU Number:	TravelMate 810xxx ("x" = 0~9, a ~ z, or A ~ Z)
Name of Responsible Party:	Acer America Corporation
Address of Responsible Party:	2641 Orchard Parkway, San Jose CA 95134, U. S. A.
Contact Person:	Mr. Young Kim
Phone No.:	408-922-2909
Fax No.:	408-922-2606



Acer Incorporated
8F, 88, Sec. 1, Hsin Tai Wu Rd., Hsichih
Taipei Hsien 221, Taiwan, R.O.C.

Tel : 886-2-2696-1234
Fax : 886-2-2696-3535
www.acer.com



Declaration of Conformity for CE marking

We,

Acer Inc.
8F, 88, Sec. 1, Hsin Tai Wu Rd., Hsichih,
Taipei Hsien 221, Taiwan, R. O. C.

Contact Person: Mr. Easy Lai
Tel: 886-2-8691-3089 Fax: 886-2-8691-3000
E-mail: easy_lai@acer.com.tw

Hereby declare that:

Product:	Notebook PC
Trade Name:	Acer
Model Number:	ZF1
Machine Type:	TravelMate 8100
SKU Number:	TravelMate 810xxx (*x* = 0~9, a ~ z, or A ~ Z)

Is in compliance with the essential requirements and other relevant provisions of the following EC directives.

Reference No.	Title
89/336/EEC	Electromagnetic Compatibility (EMC directive)
73/23/EEC	Low Voltage Directive (LVD)
1999/5/EC	Radio & Telecommunications Terminal Equipment Directive (R&TTE)

The product specified above was tested conforming to the applicable Rules under the most accurate measurement standards possible, and that all the necessary steps have been taken and are in force to assure that production units of the same product will continue comply with the requirements.

Easy Lai

Easy Lai/ Director
Qualification Center
Product Assurance, Acer Inc.

2004/3/2

Date

A

- adattatore CA
 - manutenzione v
- altoparlanti
 - risoluzione dei problemi 58
 - tasto di scelta rapida 17
- assistenza
 - informazioni 62
 - quando chiamare vi
 - servizi in linea 63
- Audio 24
- audio 24
 - risoluzione dei problemi 58
- avvertenza
 - Tutela del copyright sui DVD 72

B

- Bloc Maiusc 13
 - indicatore 12
- Bloc Num 13
 - indicatore 12
- Bloc Scorr 13

C

- CD-ROM
 - espulsione 23
 - espulsione manuale 58
 - risoluzione dei problemi 58
- Computer
 - Indicatore acceso 4
- computer
 - accessori per le riunioni 30
 - caratteristiche 1
 - features 25
 - in viaggio all'estero 33
 - indicatore 12
 - indicatori 12
 - manutenzione iv
 - pulizia vi
 - risoluzione dei problemi 56
 - scollegamento 29
 - sicurezza 34
 - sistemazione di un ufficio a casa
 - 31
 - spegnimento iv
 - spostamenti brevi 29
 - tastiere 13
 - ufficio - casa 30
 - viaggi nazionali 32

- connessioni
 - rete 42

D

- display
 - risoluzione dei problemi 57, 58
 - tasti di scelta rapida 16
- domande
 - impostazione della località per l'uso del modem 59
- domande ricorrenti 57
- DVD 47

F

- FAQ. Vedere domande ricorrenti.
- filmati DVD
 - esecuzione 47

G

- garanzia
 - International Traveler's Warranty 62
- Gestione Notebook
 - Tasto di scelta rapida 16
- gruppo batterie
 - indicatore di ricarica 12
 - manutenzione v

I

- indicator lights 12
- Infrarossi 42
- ITW. Vedere garanzia

L

- LEDs 12
- luminosità
 - tasti di scelta rapida 17

M

- manutenzione
 - adattatore CA v
 - computer iv
 - gruppo batterie v
- memoria
 - installazione 45
- Messaggi
 - Errore 60
- Messaggi d'errore 60
- modalità ibernazione

tasto di scelta rapida 16
 modem 41

N

network 42

P

password 39

tipi 39

PC Card

espulsione 45

inserimento 44

Porta IEEE 1394 43

porte 41

POST (power-on self-test) 46

problemi 57

avvio 57

CD-ROM 58

display 57, 58

risoluzione dei problemi 56

schermo 58

stampante 59

Protezione

Lucchetto 34

pulizia

computer vi

R

Risoluzione dei problemi

Suggerimenti 60

risoluzione dei problemi 56

S

schermo

risoluzione dei problemi 58

servizi in linea 63

sicurezza

avvertenza relativa alle norme

FCC 67

istruzioni generali 69

password 39

unità di lettura CD o DVD 71

SmartCard 34

opzioni PlatinumSecure 36

PlatinumKey 34

PlatinumPAS 34

PlatinumSecure 34

stampante

risoluzione dei problemi 59

status indicators 12

T

tasti di scelta rapida 16

tasti Windows 15

tastiera 13

tasti di blocco 13

tasti di scelta rapida 16

tasti Windows 15

tastierino numerico incorporato

14

tastierino numerico

Bloc Num 14

incorporato 14

touchpad 21

tasto di scelta rapida 17

uso 21– 22

U

Utilità BIOS 46

V

Veduta

Destra 6

Frontale 5

Posteriore 7

Sinistra 5

viaggi

nazionali 32

viaggio

voli internazionali 33

vista

anteriore 3

vista anteriore 1