

Acer Projeksiyon Cihazı

H5360 Serisi Kullanım Kılavuzu

Telif Hakkı © 2009. Acer Incorporated.
Tüm Hakları Saklıdır.

Acer Projeksiyon Cihazı H5360 Serisi Kullanım Kılavuzu
Orijinal Basım: 08/2009

Bu yayındaki bilgilerde gözden geçirme ya da değişiklikleri hiçbir kişiye haber verme zorunluluğu olmaksızın periyodik olarak değişiklikler yapılabilir. Bu gibi değişiklikler bu kılavuzun ya da yardımcı doküman ya da yayınların yeni basımlarında birleştirilecektir. Bu şirket, buradaki içerikle ilgili olarak ifade edilen ya da kastedilen hiçbir gösterim ya da garanti vermez ve kastedilen özel amaçlı ortalama kalite garantisini ya da üretim firmasının garantisini özellikle kabul etmez.

Aşağıdaki boşluklara model numarası, seri numarası, satın alma tarihi ve yeri bilgilerini yazın. Seri numarası ve model numarası projektörünüzdeki etikette yazmaktadır. Ünitelerle ilgili tüm yazışmalar seri numarası, model numarası ve satın alma bilgileri içermelidir.

Bu yayının hiçbir kısmı, Acer Incorporated'ın önceden yazılı izni olmadan hiçbir şekilde veya hiçbir vasıta ile, elektronik olarak, mekanik olarak, fotokopi ile, kayıt ederek çoğaltılamaz, bir geri alma sisteminde saklanamaz ya da iletilemez.

Acer Projeksiyon Cihazı H5360 Serisi

Model numarası: _____

Seri numarası: _____

Satın alma tarihi: _____

Satın alma yeri: _____

Acer ve Acer logosu Acer Incorporated'ın kayıtlı ticari markalarıdır. Diğer şirketlerin ürün isimleri veya ticari markaları burada sadece tanımlama amaçlı kullanılmıştır ve ilgili şirketlere aittir.

"HDMI™, HDMI logosu ve High-Definition Multimedia Interface (Yüksek Tanımlı Multimedia Arayüzü) HDMI Licensing LLC.'nin ticari markaları ya da kayıtlı ticari markalarıdır."

Güvenliğiniz ve rahatınız için bilgiler

Bu talimatlarını dikkatle okuyun. Bu belgeyi ileride kullanım için saklayın. Üründe işaretlenen tüm uyarılara ve talimatlara uyun.

Ürünün temizlemeden önce kapatılması

Bu ürünü temizlemeden önce fişini prizden çekin. Sıvı ya da aerosol temizleyiciler kullanmayın. Temizleme için nemli bir bez kullanın.

Elektriği kesme aracı olan fiş için uyarı

Harici güç kaynağı ünitesine elektrik bağlarken ya da bağlantıyı keserken aşağıdaki yönergelere uyun:

- Elektrik kablosunu AC prize bağlamadan önce güç kaynağı ünitesini kurun.
- Güç kaynağı ünitesini projektörden çıkarmadan önce elektrik kablosunu çıkarın.
- Sistemde birden fazla güç kaynağı varsa, güç kaynaklarından tüm elektrik kablolarını çıkararak sistemden elektriği kesin.

Erişilebilirlik ile ilgili Uyarı

Elektrik kablosunu taktığınız prizin kolay erişilebilir olduğundan ve donanımın kullanıcılarına mümkün olduğunda yakın yerleştirildiğinden emin olun. Donanımdan elektriği kesmeniz gerektiğinde, elektrik kablosunu prizden çıkardığınızdan emin olun.



Uyarılar!

- Bu ürünü suya yakın yerde kullanmayın.
- Bu ürünü dengesiz bir arabaya, ayaklığa ya da masaya yerleştirmeyin. Ürün düşerse, ciddi derecede hasar görebilir.
- Ürünün güvenli çalışmasını sağlamak ve aşırı ısınmasını önlemek amacıyla havalandırma için yuvalar ve delikler bırakılmıştır. Bu delikler engellenmemeli ya da kapatılmamalıdır. Delikler ürünü yatağa, kanepeye, kilime ya da benzer diğer yüzeylere konularak kesinlikle engellenmemelidir.

Bu ürün, uygun havalandırma sağlanmadıkça radyatör veya kalorifer peteği üzerine ya da yakınına veya yerleşik tesisata kesinlikle konulmamalıdır.

- Tehlikeli voltaj noktalarına ya da yangın ya da elektrik şokuna neden olabilecek kısa parçalara temas edebileceğinden bu ürüne kabin yuvaları yoluyla herhangi bir şey kesinlikle sokmayın. Ürüne kesinlikle hiçbir çeşit sıvı dökmeyin.

- İç parçaların hasar görmesini ve pillerin sızmasını önlemek için, ürünü titreten bir yüzeye koymayın.
- Spor, egzersiz ya da herhangi bir titreten ortamda kesinlikle kullanmayın, bu durum muhtemelen beklenmeyen kısa devreye ya da rotor cihazlarının, lambanın zarar görmesine neden olacaktır.

Elektrik gücünün kullanılması

- Bu ürün işaretleme etiketinde gösterilen elektrik gücü tipinde çalıştırılmalıdır. Mevcut güç tipinden emin değilseniz, satıcınıza ya da yerel elektrik şirketine danışın.
- Elektrik kablosuna hiçbir şeyin dayanmasına izin vermeyin. Bu ürünü insanların kablolarına basabileceği yerlere yerleştirmeyin.
- Bu ürünle birlikte bir uzatma kablosu kullanılırsa, uzatma kablosuna takılan donanımın toplam amper değerinin uzatma kablosunun amper değerini geçmediğinden emin olun. Ayrıca, duvar prizine takılı tüm ürünlerin toplam değerinin sigortanın değerini geçmediğinden emin olun.
- Çok sayıda cihaz takarak prize, kabloya veya yuvaya aşırı yük yüklemeyin. Tüm sistem yükü devre parçası değerinin %80'ini geçmemelidir. Anahtarlı uzatma kabloları kullanılırsa, yük anahtarlı uzatma kablosunun giriş değerinin %80'ini geçmemelidir.
- Bu ürünün AC adaptöründe üç telli topraklı fiş bulunmaktadır. Fiş sadece topraklı prize uyur. AC adaptörü fişini takmadan önce prizun uygun bir şekilde topraklandığından emin olun. Topraklanmamış prize fiş takmayın. Ayrıntılar için elektrikçinize danışın.



.....

Uyarı! Topraklama çivisi bir güvenlik özelliğidir. Düzgün topraklanmayan prizun kullanılması elektrik şokuna ve/veya yaralanmaya neden olabilir.



.....

Not: Ayrıca topraklama çivisi, bu ürünün performansını engelleyebilecek yakındaki diğer elektrikli cihazların ürettiği beklenmeyen parazite karşı iyi koruma sağlar.

- Ürünü sadece verilen güç kaynağı kablo seti ile birlikte kullanın. Elektrik kablosu setini değiştirmeniz gerektiğinde, yeni elektrik kablosunun aşağıdaki gereklilikleri karşıladığından emin olun: çıkarılabilir tip, UL listeli/CSA onaylı, SPT-2 tipi, minimum 7A 125V oranlı, VDE ya da eşdeğeri onaylı, maksimum 4,6 metre (15 feet) uzunluğunda.

Ürün onarımı

Kapakların açılması ya da çıkarılması tehlikeli voltaj noktaları ya da diğer risklere maruz bırakabileceği için bu ürüne kendiniz onarmaya çalışmayın. Tüm onarım işleri için yetkili servisi personeline danışın.

Şu durumlarda bu ürünü prizden çıkarın ve onarım için yetkili servis personeline danışın:

- elektrik kablosu ya da fiş hasar gördüğünde, kesildiğinde ya da aşındığında
- ürüne sıvı döküldüğünde
- ürün yağmura ya da suya maruz kaldığında
- ürün düştüğünde ya da kasası hasar gördüğünde
- ürünün performansında servis gerektiğini gösteren belirgin bir değişiklik olduğunda
- aşağıdaki çalıştırma talimatlarına uyduktan sonra ürün normal çalışmazsa



Not: Diğer kontrollerin yanlış ayarlanması ürünün hasar görmesine neden olabileceği ve ürünün normal durumuna geri dönmesi için yetkili bir teknisyen tarafından sık sık kapsamlı iş gerektireceği için sadece çalıştırma talimatlarının kapsadığı kontrollerini ayarlayın.



Uyarı! Güvenlik nedenlerinden dolayı, parça takarken ya da değiştirirken uyumsuz parçalar kullanmayın. Satın alma seçenekleri için satıcınıza danışın.

Cihazınız ve aksesuarları küçük parçalar içerebilir. Küçük çocuklardan uzak tutunuz.

Ek güvenlik bilgileri

- Lamba açık olduğunda projektörün lensine bakmayın. Parlak ışık gözlerinize zarar verebilir.
- Önce projektörü ardından sinyal kaynaklarını açın
- Ürünü aşağıdaki ortamlara yerleştirmeyin:
 - Az havalandırılan ya da sınırlandırılan boşluk. Duvarlarla en az 50cm aralık ve projektörün çevresinde serbest hava akımı gereklidir.
 - Tüm pencerelerin kapalı olduğu araç içi gibi, sıcaklıkların aşırı yüksek olduğu yerlerde.
 - Aşırı nemli, tozlu veya sigara dumanı bulunan yerler optik parçaları kirlitebilir, ürünün ömrünü kısaltabilir ve görüntüyü koyulaştırabilir.
 - Yangın alarmlarının yakınındaki yerler.
 - Ortam sıcaklığı 40°C/104 °F'ın üstündeki yerler.
 - Rakımın 10000 feet'den yüksek olduğu yerler.
- Projektörünüzde hatalı bir şey varsa fişi hemen çıkarın. Projektörünüzden duman, tuhaf gürültü ya da koku gelirse çalıştırmayın. Yangın ya da elektrik şokuna neden olabilir. Bu durumda, fişi hemen çekin ve satıcınızla temasa geçin.

- Kırılmış ya da düşmüşse ürünü kullanmaya devam etmeyin. Bu durumda, kontrol için satıcınızla temasa geçin.
- Projektör lensini güneşe karşı bırakmayın. Yangına neden olabilir.
- Projektörü kapatırken, gücü kesmeden önce projektörün soğutma devrini tamamladığından lütfen emin olun.
- Çalışma sırasında ana gücü aniden kapatmayın ya da projektörün fişini çekmeyin. Bu durum, lambanın kırılmasına, yangına, elektrik şokuna ya da başka bir soruna neden olabilir. Ana gücü kapatmadan önce fanın kapanması beklemek en iyi yoldur.
- Isınan hava giriş ızgarasına ve alt plakaya dokunmayın.
- Varsa hava filtresini sık sık temizleyin. Filtre/havalandırma yuvaları kir veya tozla tıkanırrsa içerideki sıcaklık artabilir ve hasara neden olabilir.
- Projektör çalışırken hava çıkış ızgarasının içine bakmayın. Gözlerinize zarar verebilir.
- Projektör açık olduğunda yaprak örtücüyü daima açın ya da lens kapağını çıkarın.
- Projektör çalıştığında projektör lensini herhangi bir nesneyle engellemeyin; bu durum nesnenin ısınmasına ve bozulmasına ve hatta yangına neden olabilir. Lambayı geçici olarak kapatmak için, uzaktan kumandadaki **HIDE (GİZLE)** düğmesine basın.
- Lamba çalışma sırasında aşırı derecede ısınır. Lamba grubunu değiştirmek için çıkarmadan önce projektörü yaklaşık 45 dakika soğumaya bırakın.
- Maksimum lamba ömrünü aşan lambaları çalıştırmayın. Seyrek durumlarda bozulmaya neden olabilir.
- Projektörün fişi çıkarılmış durumda olmadıkça lamba grubunu ya da herhangi bir elektronik parçayı kesinlikle değiştirmeyin.
- Ürün lambanın ömrünü kendiliğinden belirleyecektir. Lütfen uyarı mesajı gösterdiğinde lambayı değiştirdiğinizden emin olun.
- Lambayı değiştirirken, lütfen üniteyi soğumaya bırakın ve tüm değiştirme talimatlarına uyun.
- Lamba modülünü değiştirdikten sonra ekran üstündeki "Düzenleme" menüsünden "Ampulün Zamanını Sıfırlam" fonksiyonunu yeniden ayarlayın.
- Projektörü parçalarına ayırmaya çalışmayın. İçerisinde size zarar verebilecek tehlikeli yüksek voltaj bulunmaktadır. Kullanıcı tarafından onarılabılır tek parça kendi çıkarılabilir kapağı olan lambadır. Servis için yalnızca yetkili uzman servis personeline danışın.
- Projektörü dikey yerleştirmeyin. Projektörün düşmesine ve yaranma ya da ürünün hasar görmesine neden olabilir.
- Bu ürün tavana monte kurulum için ters çevrilen görüntüleri gösterebilir. Projektörün monte etmek için sadece Acer tavan montaj kitini kullanın ve sağlam bir şekilde takıldığından emin olun.

Kablosuz fonksiyonunu kullanmak için alıřtırma ortamı (İsteęe baęlı)



Uyarı! Güvenlik sebepleriyle, makinenizi ařağıdaki kořullarda kullanırken tüm kablosuz ya da radyo verici cihazlarını kapatın. Bu cihazlar řunları içerebilir ancak bunlarla sınırlı deęildir: kablosuz LAN (WLAN), Bluetooth ve/veya 3G.

Herhangi bir bölgede yürürlükteki özel yönetmeliklere uymayı ve kullanımı yasak olduğunda ya da karışma veya tehlikeye neden olabileceğinde daima cihazınızı kapatmayı unutmayın. Cihazı sadece normal alıřma konumlarında alıřtırın. Bu cihaz normal olarak kullanıldığında RF maruz kalma yönetmeliklerine uyar ve cihaz ve anteni vücudunuzdan en az 1,5 santim (5/8 inç) uzakta konumlandırılmadır. Metal içermemelidir ve cihazı vücudunuzdan yukarıda belirtilen uzaklıkta tutmalısınız.

Veri dosyalarını ya da mesajları başarılı bir şekilde iletmek için, bu cihaz aęa iyi kalitede baęlantı yapılmasını gerektirir. Bazı durumlarda, veri dosyaları ya da mesajların iletimi bu gibi bir baęlantı mevcut olana kadar gecikebilir.

İletim tamamlanana kadar yukarıdaki ayrı durma mesafesi talimatlarına uyulmasını saęlayın.

Cihazın parçaları manyetiktir. Metalik parçalar cihaza çekilebilir ve işitme cihazı kullanan kişiler cihazı işitme cihazına tutmamalıdır. Cihazın yakınına kredi kartı ya da dięer manyetik saklama araçlarını koymayın, çünkü bunlarda saklanan bilgiler silinebilir.

Tıbbi cihazlar

Kablosuz telefonlar dahil, her türlü radyo verici ekipmanların alıřtırılması, yetersiz korunan tıbbi cihazların özelliklerini engelleyebilir. Dış RF enerjisinden yeterli derecede korunup korunmadıklarını belirlemek için ya da herhangi bir sorunuz olursa bir doktora ya da tıbbi cihazın üreticisine danışın. Saęlık bakım tesislerindeki kurallar cihazınızı kapatmanızı gerektiriyorsa cihazınızı kapatın. Hastaneler ya da saęlık bakım tesislerinde dış RF iletimlerine duyarlı olabilecek donanımlar kullanılıyor olabilir.

Kalp pilleri. Kalp pili üreticileri, kalp cihazının engellenmesini önlemek için kablosuz cihaz ile kalp pili arasında en az 15,3 santimetre (6 inç) bir mesafenin korunmasını önerirler. Bu öneriler Kablosuz Teknolojisi Arařtırması ile yapılan bağımsız arařtırmadır ve bunun önerileridir. Kalp pili olan kişiler ařağıdakileri yapmalıdırlar:

- Cihazı daima kalp pilinden en az 15,3 santimetre (6 inç) uzakta tutun.
- Cihaz açık olduğunda cihazı kalp pilinize yakın taşımayın. Karışmadan řüphelenirseniz, cihazı kapatın ve taşıyın.

İşitme cihazları. Bazı dijital kablosuz cihazlar bazı işitme cihazlarını engelleyebilir. Engelleme meydana gelirse, servis saęlayıcınıza danışın.

Araçlar

RF sinyalleri elektronik yakıt enjeksiyon sistemleri, elektronik patinaj önleyici (kilitlenmeyen) fren sistemleri, elektronik hız kontrol sistemleri ve hava yastığı sistemleri gibi motorlu araçlardaki yanlış kurulan ya da yetersiz korunan elektronik sistemleri etkileyebilir. Daha fazla bilgi için, aracınızın ya da takılan donanımın üreticisine veya temsilcisine başvurun. Cihazı yalnızca yetkili personel onarmalı veya araç içerisine kurmalıdır. Yanlış kurulum veya servis tehlikeli olabilir ve bu cihaza uygulanabilecek herhangi bir garantiyi geçersiz kılabilir. Aracınızdaki tüm kablosuz donanımların düzgün takıldığını ve çalıştığını düzenli olarak kontrol edin. Cihaz, parçaları ya da eklentileri ile aynı bölmede yanıcı sıvı, gaz ya da patlayıcı maddeler saklamayın ya da taşımayın. Hava yastıklı araçlarda, hava yastığının büyük bir güçle şiştiğini unutmayın. Hava yastığı ya da hava yastığının açıldığı alanda takılı ya da taşınabilir kablosuz donanım dahil nesne yerleştirmeyin. Araç için kablosuz donanım düzgün takılmamışsa ve hava yastığı şişerse, ciddi yaralanmalar ortaya çıkabilir.

Uçakta seyahat ederken cihazın kullanılması yasaktır. Uçağa binmeden önce cihazınızı kapatın. Kablosuz cihazların uçakta kullanılması, uçağın çalışması için tehlikeli olabilir, kablosuz telefon ağını bozabilir ve yasadışı olabilir.

Potansiyel olarak patlayıcı ortamlar

Potansiyel olarak patlayıcı ortamı olan alanlarda cihazınızı kapatın ve tüm işaretlere ve talimatlara uyun. Potansiyel olarak patlayıcı olan ortam, genelde aracınızın motorunu durdurmanızın söylendiği alanları içerir. Bu gibi alanlardaki kıvılcımlar patlama ya da yangına neden olabilir ve bu durumlar ciddi yaralanmalar ve hatta ölümlerle sonuçlanabilir. Benzin istasyonlarındaki gaz pompaları gibi yakıt doldurma noktalarında cihazı kapatın. Yakıt depoları, saklama ve dağıtım alanları, kimyasal fabrikaları veya halen patlamanın devam ettiği yerlerde radyo ekipmanının kullanımını ile ilgili sınırlamalara uyun. Potansiyel olarak patlayıcı olan ortamların bulunduğu alanlar sık sık, ancak her zaman değil, açıkça işaretlenir. Teknelerin güverte altı, kimyasal aktarım veya saklama tesisleri, likit petrol gazı (propan ya da butan gibi) kullanan araçlar ve havada kimyasal veya tane, toz veya metal tozu gibi parçacıkların olduğu bölgeleri içerir.

Dinleme ile ilgili Uyarı

İşitme duyunuz korumak için şu talimatlara uyun.

- Net derecede ve rahat bir şekilde işitesiyeye kadar ses seviyesini kademeli derecede artırın.
- Kulaklarınız alıştıktan sonra ses seviyesini arttırmayın.
- Uzun süre yüksek sesli müzik dinlemeyin.
- Ses seviyesini ortam gürültüsünü engellemek amacıyla arttırmayın.
- Yakınıınızda konuşan insanları duyamıyorsanız ses seviyesini azaltın.

Atma talimatları

Bu elektronik cihazı çöp kutusuna atmayın. Kirliliği en aza indirmek ve çevrenin en yüksek derecede korunmasını sağlamak için, lütfen geri dönüştürün. Elektrikli ve Elektronik Ekipman Atıkları (WEEE) yönetmelikleri hakkında daha fazla bilgi için, <http://www.acer-group.com/public/Sustainability/sustainability01.htm> adresini ziyaret edin.

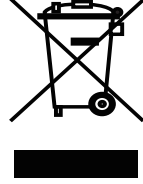

Cıva ile ilgili bilgi

LCD/CRT monitör ya da ekran içeren projektörlerde ya da elektronik cihazlarda:

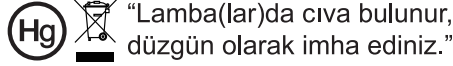

Bu ürünün içindeki lamba(lar) cıva içerebilir ve yerel, devlet ya da federal yasalara göre geri dönüştürülmeli ya da atılmalıdır. Daha fazla bilgi için, www.eiae.org adresinden Electronic Industries Alliance ile temasa geçin. Lambaya özel atma bilgileri için, www.lamprecycle.org adresini ziyaret edin.

En önemli şeyler

Kullanım Notları

Yapın:

- Ürünü temizlemeden önce kapatın.
- Ekran yuvasını temizlemek için yumuşak deterjanlı, nemli, yumuşak bir bez kullanın.
- Ürün uzun süre kullanılmayacaksa, elektrik fişini AC prizden çıkarın.

Yapmayın:

- Havalandırma için verilen üniteye yerleştirilen yuvaları ve delikleri kapatmayın.
- Üniteyi temizlemek için aşındırıcı temizleyici, balmumu ya da çözücü kullanmayın.
- Aşağıdaki koşullarda kullanmayın:
 - Aşırı sıcak, soğuk ya da nemli ortamlarda.
 - Aşırı toz ya da kir olan alanlarda.
 - Güçlü bir manyetik alan oluşturan araçların yakınında.
 - Doğrudan güneş ışığına maruz bırakmayın.

Önlemler

Ünitenizin ömrünü arttırmak için bu kullanım kılavuzunda önerilen tüm uyarılara, önlemlere ve bakım talimatlarına uyun.



Uyarı:

- Lamba açık olduğunda projektörün lensine bakmayın. Parlak ışık gözlerinize zarar verebilir.
- Yangın ya da elektrik şoku riskini azaltmak için, bu ürünü yağmur ya da neme maruz bırakmayın.
- Lütfen ürünü parçalarına ayırmayın, bu, elektrik şokuna neden olabilir.
- Lambayı değiştirirken, lütfen üniteyi soğumaya bırakın ve tüm değiştirme talimatlarına uyun.
- Bu ürün lambanın ömrünü kendiliğinden belirleyecektir. Lütfen uyarı mesajları gösterdiğinden lambayı değiştirdiğinizden emin olun.
- Lamba modülünü değiştirdikten sonra ekran üstündeki "Düzenleme" menüsünden "Ampulün Zamanını Sıfırlam" fonksiyonunu yeniden ayarlayın.
- Projektörü kapatırken, gücü kesmeden önce projektörün soğutma devrini tamamladığından lütfen emin olun.
- Önce projektörü ardından sinyal kaynaklarını açın.
- Projektör çalışırken lens kapağını kullanmayın.
- Lamba ömrünü bitirdiğinde, sönecek ve yüksek bir patlama sesi çıkacaktır. Bu meydana gelirse, projektör lamba modülü değiştirilene kadar tekrar açılmayacaktır. Lambayı değiştirmek için "Lambayı Değiştirme" bölümünde listelenen prosedürlere uyun.

Güvenliđiniz ve rahatınız için bilgiler	iii
En önemli Őeyler	x
Kullanım Notları	x
Önlemler	x
GiriŐ	1
Ürün Özellikleri	1
Paketin İindekiler	2
Projeksiyon Cihazına Genel BakıŐ	3
Projeksiyon Cihazının DıŐ Görünümü	3
Uzaktan Kumanda ve Kontrol Paneli YerleŐimi	4
BaŐlarken	6
Projeksiyon Cihazını BaŐlama	6
Projeksiyon Cihazını Ama/Kapama	7
Projeksiyon Cihazını Ama	7
Projeksiyon Cihazını Kapatma	8
Yansıtılan Görüntünün Ayarlanması	9
Yansıtılan Görüntünün Yüksekliđinin Ayarlanması	9
Görüntü boyutu ve uzaklıđı en iyi hale nasıl getirilir	10
Uzaklık ve yakınlaŐtırmayı ayarlayarak tercih edilen bir görüntü boyutu nasıl elde edilir	12
Kullanıcı Kontrolleri	14
Kurulum menüsü	14
Acer Empowering Teknolojisi	15
Ekran Üstü (OSD) Menüler	16
Renk	17
Őekil	18
Ayarlar	21
Düzenleme	23
Ses	23
Zaman ayarlama	24
Dil	24
Ekler	25

İindekiler

Sorun Giderme	25
LED & Alarm Tanımları Listesi	29
Lambanın Deęiřtirilmesi	30
Tavan Askısı Kurulumu	31
Teknik Özellikler	34
Uyumluluk modları	36
Yönetmelikler ve güvenlik uyarıları	40

Giriş

Ürün Özellikleri

Bu ürün tek çipli DLP® projeksiyon cihazıdır. Üstün özellikleri şunlardır:

- DLP® teknolojisi
- Doğal 1280 x 720 720p çözünürlük
4:3 / 16:9 / L.Box görüntü en boy oranı destekli
- Acer ColorBoost teknolojisi göz alıcı, canlı görüntüler için doğal gerçeklikte renkler sunar
- Yüksek parlaklık ve kontrast oranı
- Çok yönlü görüntü modları (Parlaklık, Standart, Film, Koyu sinema, Oyun, Spor, Kullanıcı) her durumda en iyi düzeyde performans sağlar
- NTSC / PAL / SECAM uyumlu ve HDTV (720p, 1080i, 1080p) destekli
- Daha düşük güç tüketimi, ekonomi (ECO) modu lamba ömrünü uzatır
- Acer EcoProjection Teknolojisi zekice bir güç yönetimi yaklaşımı ve fiziksel etkinlik gelişmesi sunmaktadır.
- Yükseltme Tuşu ayarların kolay yapılması için Acer Empowering Teknolojisi programlarını (Acer eView, eTimer, ePower Management) gösterir
- Gelişmiş digital keystone correction (dijital ekran yerleşimi düzeltmesi) sunumları en iyi hale getirir
- Çok dilli ekran üstü (OSD) menüler
- Manuel odak projeksiyon lensi 1,1X'e kadar yakınlaştırır
- 2X dijital zoom (yakınlaştırma) ve pan hareketi fonksiyonu
- Microsoft® Windows® 2000, XP, Vista®, Macintosh® İşletim Sistemi uyumlu

Paketin İindekiler

Bu projeksiyon cihazı aŐađıda gsterilen tm gelerle birlikte gelir. nitenizin eksiksiz olduđundan emin olmak iin kontrol edin. Herhangi bir Őey eksik ise satıcınız ile temasa gein.

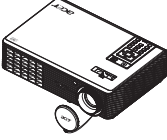

Lens kapaklı projeksiyon cihazı



Elektrik kablosu



VGA kablosu



BileŐik video kablosu



Pil



Gvenlik kartı



Kullanım kılavuzu



Uzaktan kumanda



Hızlı baŐlangı kılavuzu



TaŐıma antası

Projeksiyon Cihazına Genel Bakış

Projeksiyon Cihazının Dış Görünümü

Ön / üst kısım

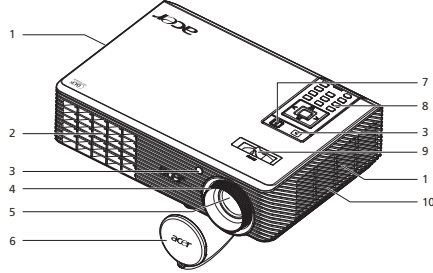

#	Tanım	#	Tanım
1	Havalandırma (giriş)	6	Lens kapağı
2	Havalandırma (çıkış)	7	Güç
3	Uzaktan kumanda alıcısı	8	Uzaktan kumanda
4	Odak halkası	9	Zoom kolunu
5	Zoom lensi	10	Sinyal Ünitesi

Arka kısım

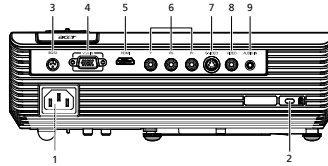

#	Tanım	#	Tanım
1	Elektrik kablosu girişi	6	YPbPr giriş bağlantı noktası
2	Kensington™ kilit bağlantı noktası	7	S-Video giriş bağlantı noktası
3	RS232 bağlantı noktası	8	Bileşik video giriş bağlantı noktası
4	PC analog sinyal/HDTV/bileşen video girişi bağlantı noktası (VGA GİRİŞİ)	9	Ses girişi bağlantı noktası
5	HDMI bağlantı noktası		

Uzaktan Kumanda ve Kontrol Paneli Yerleşimi

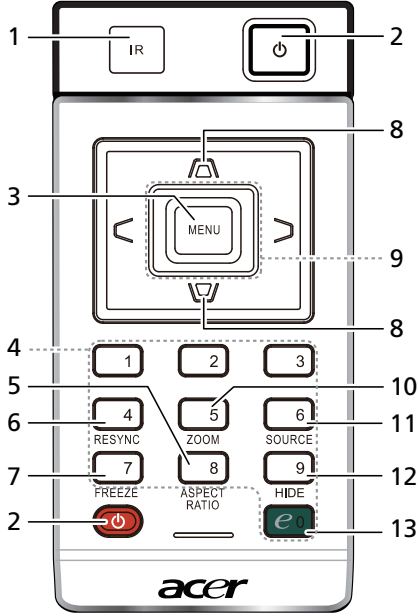

#	Simge	Fonksiyon	Tanım
1		Uzaktan kumanda alıcısı	Uzaktan kumandadan sinyal alır.
2	⏻	GÜÇ	"Projeksiyon Cihazını Açma/Kapama" bölümüne bakın.
3		MENÜ	<ul style="list-style-type: none"> Ekran üstü (OSD) menüyü açmak için "MENÜ" tuşuna basın, OSD menü işlemi ya da OSD menüden çıkmak için önceki adıma dönün. Öğe seçiminizi onaylayın.
4		Tuş Takımı 0~9	"Emniyet" bir parola girmek için "0~9" düğmelerine basın.
5		GÖRÜNTÜ ORANI	İstenen görüntü oranını seçmek için (Otomatik/4:3/16:9/ L.Box).
6		RESYNC	Projeksiyon cihazını girişi kaynağı ile otomatik olarak eşzamanlı hale getirir.
7		DONDUR	Ekrandaki görüntüyü duraklatmak için.
8	△ ▽	EKRAN YERLEŞİMİ	Projeksiyon cihazının yatırılmasından kaynaklanan bozukluğu gidermek için görüntüyü ayarlar (± 40 derece).
9	◀ ▶ ⏪ ⏩	Dört yönlü seçim tuşları	Öğeleri seçmek ya da seçiminizde ayarlamak yapmak için yukarı, aşağı, sol, sağ düğmeleri kullanın.
10		YAKINLAŞTIRMA	Projeksiyon cihazı görüntüsünü yakınlaştırır ya da uzaklaştırır.
11		KAYNAK	Etkin kaynağı değiştirir.

#	Simge	Fonksiyon	Tanım
12		GİZLE	Videoyu bir an için kapatır. Görüntüyü gizlemek için "GİZLE" tuşuna basın, görüntüyü görüntülemek için bu tuşa tekrar basın.
13		Yükseltme tuşu	Benzersiz Acer fonksiyonları: eView, eTimer, ePower Management.

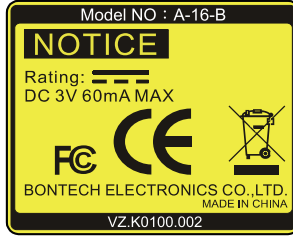
Not:**Uzaktan Kumanda Yerleşimi**

Uzaktan kumandayı projektöre bağlamak için lütfen resme bakın.

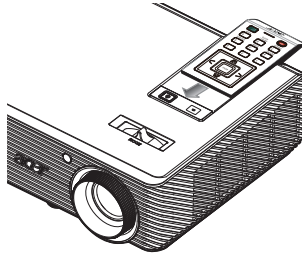

Başlarken

Projeksiyon Cihazını Bağlama

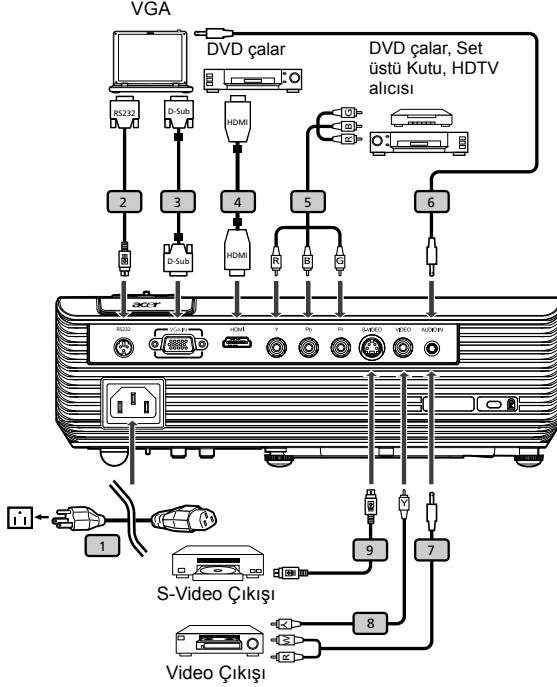

#	Tanım	#	Tanım
1	Elektrik kablosu	6	Ses kablosu jakı/jak
2	RS232 kablosu	7	Ses kablosu Jakı/RCA
3	VGA kablosu	8	Bileşik video kablosu
4	HDMI kablosu	9	S-Video kablosu
5	3 RCA bileşen kablosu		



Not: Projeksiyon cihazının bilgisayarınızla iyi bir şekilde çalışması için, görüntü modunun zamanlamasının projeksiyon cihazı ile uyumlu olduğundan lütfen emin olun.

Projeksiyon Cihazını Açma/Kapama

Projeksiyon Cihazını Açma

- 1 Lens kapağını çıkarın. (Resim #1)
- 2 Elektrik kablosu ve sinyal kablosunun sıkıca bağlandığından emin olun. Güç göstergesi LED'i kırmızı yanıp sönecektir.
- 3 Projektörü kontrol panelindeki "**Güç**" düğmesine basarak açın, Güç göstergesi LED'i maviye dönüşecektir. (Resim #2)
- 4 Kaynağınızı açın (bilgisayar, notebook, video çalar, vb.). Projektör kaynağınızı otomatik olarak algılayacaktır.
 - Ekranda "Kilit" ve "Kaynak" simgeleri görünürse, bu, projektörün belirli bir kaynak tipine kilitlendiği ve algılanan böyle bir giriş sinyali tipi olmadığı anlamına gelir.
 - Ekranda "Sinyal Yok" mesajı görünürse, sinyal kablolarının sıkıca bağlandığından emin olun.
 - Aynı anda birden fazla kaynağa bağlarsanız, girişler arasında değişiklik yapmak için uzaktan kumandadaki "**Kaynak**" düğmesini kullanın.

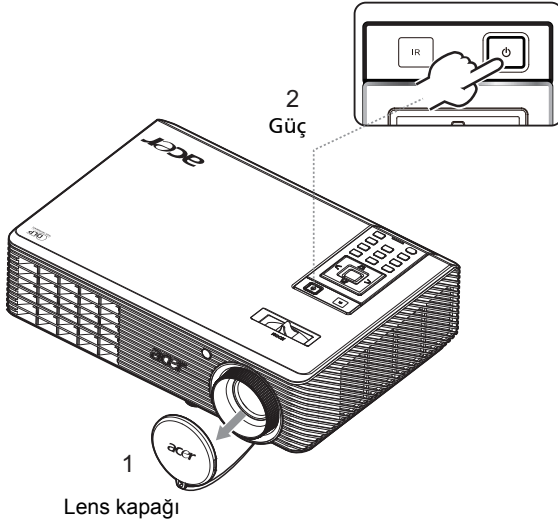

Projeksiyon Cihazını Kapatma

- 1 Projeksiyon cihazını kapatmak için, "**Güç**" düğmesine iki kez basın. Aşağıdaki mesaj 5 saniye boyunca ekranda görünecektir.
"Kapatma işlemi bitirebilmek için kapatma tuşuna basınız."
- 2 Kapatıldıktan hemen sonra, Güç göstergesi LED'i hızla KIRMIZI yanıp sönecek ve fan(lar) 120 saniye kadar çalışmaya devam edecektir. Bu sistemin düzgün bir şekilde soğumasını sağlamak içindir.
- 3 Sistemi soğuması bittiğinde, Güç göstergesi LED'i KIRMIZI yanacaktır, bu projektörün bekleme moduna geçtiği anlamına gelir.
- 4 Artık elektrik kablosunu güvenle çıkarabilirsiniz.



.....
Uyarı: Projektörü kapattıktan hemen sonra açmayın.



.....
Not: Projektörü tekrar açmak isterseniz, projektörü yeniden başlatmak amacıyla "**Güç**" düğmesine basmak için en az 60 saniye beklemelisiniz.



.....
Uyarı göstergeleri:

- Projektör kendiliğinden kapanır ve **Güç** göstergesi hızlı bir şekilde KIRMIZI yanıp sönerse ve MAVİYE dönüşürse, lütfen yerel satıcınız veya servis merkeziniz ile temasa geçin.
- Projektör kendiliğinden kapanır ve **Güç** göstergesi hızlı bir şekilde KIRMIZI yanıp sönerse ve MAVİYE dönüşürse, bu, projektörün aşırı ısındığını gösterir. Bu durum ortaya çıkarsa ekranda aşağıdaki mesaj görünecektir:
"Projeksiyon çok ısındı. Lamba otomatik olarak kendini kapatacak."
- **Güç** göstergesi hızlı bir şekilde KIRMIZI yanıp söner ve MAVİYE dönüşürse ve ekranda aşağıdaki mesaj görünürse, lütfen yerel satıcınız veya servis merkeziniz ile temasa geçin:
"Fanlar bozuk. Lamba otomatik olarak kendini kapatacak."

Yansıtılan Görüntünün Ayarlanması

Yansıtılan Görüntünün Yüksekliğinin Ayarlanması

Görüntünün yüksekliğini ayarlamak için projektörde bir yükseltme ayakları bulunmaktadır.

Görüntüyü yükseltmek/indirmek için:

- 1 Görüntü açısını en iyi hale getirmek için Eğiklik ayarlama tekerleğini (Resim #1) kullanın.

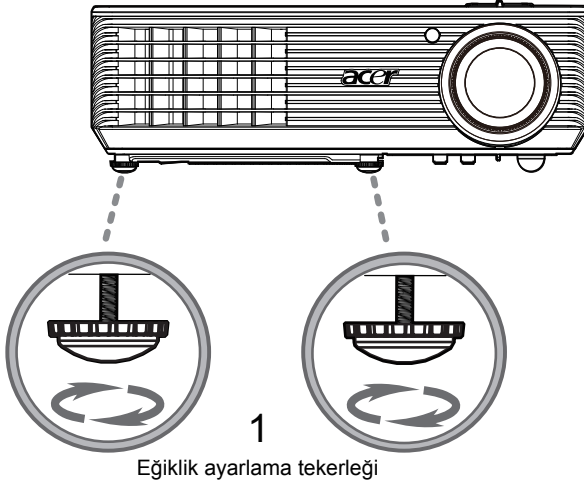

Görüntü boyutu ve uzaklığı en iyi hale nasıl getirilir

Projektör ekrandan istenen uzaklığa konulduğunda elde edilebilecek en uygun görüntü boyutlarını bulmak için aşağıdaki tabloya bakınız. Örnek: Projektör ekrandan 3 m uzaktaysa, iyi görüntü kalitesi 80" ile 87" arasındaki görüntü boyutları için mümkündür.



Not: Aşağıdaki resme göre, 3m uzaklığa konulduğunda 122 cm yüksekliğinde boşluk gerekir.

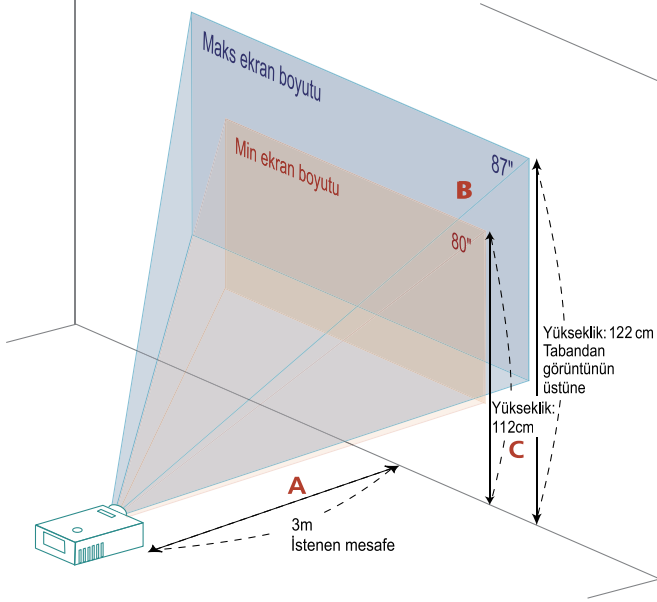

Resim: Farklı yakınlaştırma ve ekran boyutu ile sabitlenen uzaklık.

Ýstenen mesafe (m) <A>	Ekran boyutu		Üst	Ekran boyutu		Üst
	(Min yakýnlapýrma)			(Maks yakýnlapýrma)		
	Köbegen (inç) 	G (cm) x Y (cm)	Tabandan görüntünün üstüne (cm)<C>	Köbegen (inç) 	G (cm) x Y (cm)	Tabandan görüntünün üstüne (cm) <C>
1	27	59 x 33	37	29	65 x 36	41
1,5	40	88 x 50	56	44	97 x 54	61
2	53	118 x 66	74	58	129 x 73	82
2,5	66	147 x 83	93	73	161 x 91	102
3	80	176 x 99	112	87	194 x 109	122
3,5	93	206 x 116	130	102	226 x 127	143
4	106	235 x 132	149	117	258 x 145	163
4,5	120	265 x 149	167	131	290 x 163	184
5	133	294 x 165	186	146	323 x 181	204
6	159	353 x 199	223	175	387 x 218	245
7	186	412 x 232	260	204	452 x 254	286
8	213	471 x 265	298	233	516 x 290	326
9	239	529 x 298	335	262	581 x 327	367
10	266	588 x 331	372	291	645 x 363	408
10,3	274	606 x 341	383	300	665 x 374	420

Yakýnlapýrma Orany: 1,1x

Uzaklık ve yakınlaştırmayı ayarlayarak tercih edilen bir görüntü boyutu nasıl elde edilir

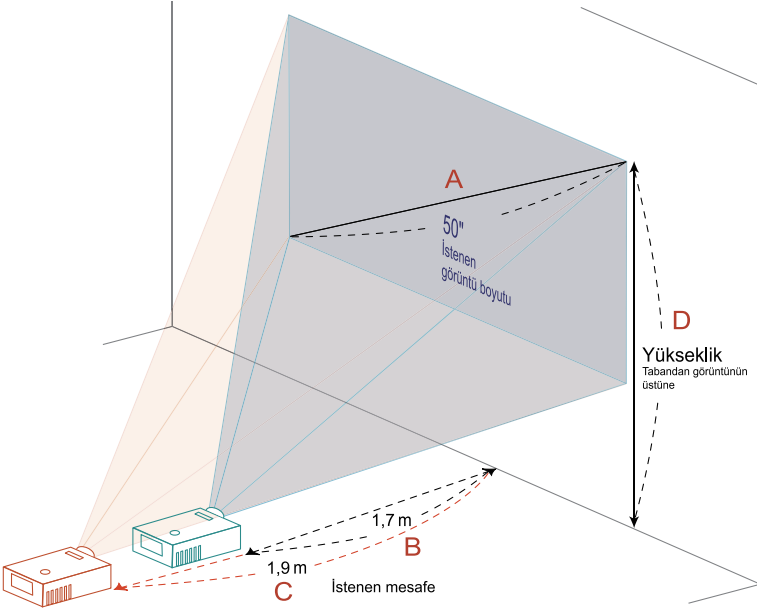

Aşağıdaki tablo konumu ya da zoom halkasını ayarlayarak istenilen bir görüntü boyutunun nasıl elde edilebileceğini gösterir. Örnek: 50" bir görüntü boyutu elde etmek için, projektörü ekrandan 1,7 m ila 1,9 m bir uzaklığa koyun ve buna göre yakınlaştırma seviyesini ayarlayın.

İstenen Görüntü Boyutu		Uzaklık (m)		Üst (cm)
Köşegen (inç) <A>	A (cm) x Y (cm)	Maks yakınlaştırma 	Min yakınlaştırma <C>	Tabandan görüntünün üstüne <D>
30	66 x 37	1,0	1,1	42
40	89 x 50	1,4	1,5	56
50	111 x 62	1,7	1,9	70
60	133 x 75	2,1	2,3	84
70	155 x 87	2,4	2,6	98
80	177 x 100	2,7	3,0	112
90	199 x 112	3,1	3,4	126
100	221 x 125	3,4	3,8	140
120	266 x 149	4,1	4,5	168
150	332 x 187	5,1	5,6	210
180	398 x 224	6,2	6,8	252
200	443 x 249	6,9	7,5	280
250	553 x 311	8,6	9,4	350
300	664 x 374	10,3	***	420

Yakınlaştırma Oranı: 1,1x

Kullanıcı Kontrolleri

Kurulum menüsü

Kurulum menüsü projektör kurulumu ve bakımı için ekran üzerinde gösterge (OSD) sağlamaktadır. OSD'yi yalnızca ekranda "sinyal girişi yok" mesajı gösterildiğinde kullanın.

Menü seçenekleri, ekran boyutu ve mesafesi, odak, yastık düzeltimi ve daha fazlası için seçenekler ve ayarlar içermektedir.

- 1 Kontrol pedindeki "**Güç**" tuşuna basarak projektörü açın.
- 2 Projektör kurulumu ve bakımı için OSD'yi çalıştırırken kontrol pedindeki "**Menü**" tuşuna basın.

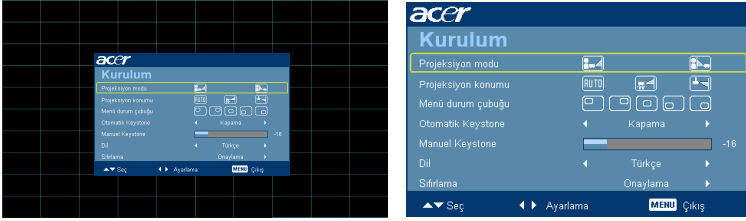







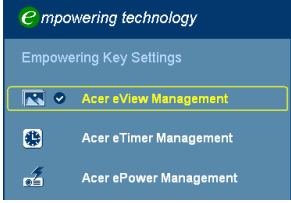

- 3 Arka plan şablonu ekran boyutu ve mesafe, odaklama ve daha fazlası gibi kalibrasyon ve hizalama seçeneklerini ayarlamakta bir rehber görevi görür.
- 4 Kurulum menüsü aşağıdaki seçenekleri içerir:

- Projeksiyon yöntemi
- Yansıtma Yeri
- Menü durum çubuğu
- Düzeltilme ayarları
- Dil seçenekleri
- Fabrika ayarlarına geri dönme

Bir seçeneği seçmek için yukarı ve aşağı ok tuşlarını, seçili seçenek ayarlarını değiştirmek için sol ve sağ ok tuşlarını, ve özellik ayarlarında bir alt menüye girmek için sağ ok tuşunu kullanın. Yeni ayarlar menüden çıkışta otomatik olarak kaydedilecektir.

- 5 Menüden çıkmak ve Acer hoş geldiniz ekranına dönmek için herhangi bir zamanda menü düğmesine basın.

Acer Empowering Teknolojisi

<p>Empowering (Yükseltme)  Tuşu</p> 	<p>Acer Güçlendirme Anahtarı (Empowering Key) üç benzersiz Acer işlevi sağlamaktadır, bunlar "Acer eView Management (İzleme Yönetimi)", "Acer eTimer Management (Zamanlayıcı Yönetimi)" ve "Acer ePower Management (Güç Yönetimi)"dir. Fonksiyonunda değişiklik yapmak amacıyla Ekran üstü ana menüyü açmak için " tuşuna bir saniyeden fazla basın.</p>
<p>Acer eView Management</p> 	<p>"Acer eView Management" alt menüsünü açmak için " tuşuna basın. "Acer eView Management" görüntü modu seçimi içindir. Daha fazla bilgi için lütfen Ekran Üstü Menüler bölümüne bakın.</p>
<p>Acer eTimer Management</p> 	<p>"Acer eTimer Management" alt menüsünü açmak için " tuşuna basın. "Acer eTimer Management" sunum süresi kontrolü için hatırlatma fonksiyonu sağlar. Daha fazla bilgi için lütfen Ekran Üstü Menüler bölümüne bakın.</p>
<p>Acer ePower Management</p> 	<p>"Acer ePower Management (Güç Yönetimi)"ni başlatmak için " ye basın. "Acer ePower Management (Güç Yönetimi)" kullanıcıya lamba ve projektör dosyasını kaydetmek için bir kısayol sağlar. Daha fazla ayrıntı için lütfen Ekran üzerindeki göstergeye bakın.</p>

Ekran Üstü (OSD) Menüler

Projektörde görüntü ayarlarını yapmanıza ve çeşitli ayarları değiştirmenize izin veren çok dilli OSD bulunmaktadır.

OSD menülerin kullanılması

- OSD menüsünü açmak için, uzaktan kumandadaki **"MENU (MENÜ)"** düğmesine basın.
- OSD gösterildiğinde, ana menüdeki herhangi bir öğeyi seçmek için ▲ ▼ tuşlarını kullanın. İstenen ana menü öğesini seçtikten sonra, özellik ayarı yapmak amacıyla alt menüye girmek için ► düğmesine basın.
- İstenen öğeyi seçmek için ▲ ▼ tuşlarını kullanın ve ◀ ▶ tuşlarını kullanarak ayarları yapın.
- Alt menüde ayarlanacak sonraki öğeyi seçin ve yukarıda açıklandığı gibi ayarlayın.
- Uzaktan kumandadaki **"MENU (MENÜ)"** tuşuna basın, ekran ana menüye dönecektir.
- OSD menüsünden çıkmak için, uzaktan kumandadaki **"MENU (MENÜ)"** düğmesine tekrar basın. OSD menüsü kapanacak ve projektör yeni ayarları otomatik olarak kaydedecektir.



Renk



Görüntü Modu	<p>Çeşitli görüntü tipleri için en uygun hale getirilmiş çok sayıda fabrika ayarı vardır.</p> <ul style="list-style-type: none"> • Parlaklık: Parlaklık optimizasyonu için. • Standart: Genel ortamlar için. • Film: Daha parlak ve genel film/video/fotoğraf oynatma için. • Koyu sinema: Karanlık film içeriği için. • Oyun: Oyun içeriği için. • Spor: Spor görüntüsü için. • Kullanıcı: Kullanıcı ayarlarını bellekte tutar.
Duvar rengi	<p>Bu işlevi kullanarak duvara uygun doğru rengi seçin. Beyaz, açık sarı, açık mavi, pembe, koyu yeşil olmak üzere birkaç seçenek vardır. Doğru görüntü tonunu göstermesi için duvar rengi sebebiyle renk sapmasını dengeleyecektir.</p>
Parlaklık	<p>Görüntünün parlaklığını ayarlar.</p> <ul style="list-style-type: none"> • Görüntüyü koyulaştırmak için ◀ düğmesine basın. • Görüntüyü aydınlatmak için ▶ düğmesine basın.
Kontrast	<p>"Kontrast" resmin en açık ile en koyu bölümleri arasındaki farkı kontrol eder. Kontrastın ayarlanması görüntüdeki siyah ve beyaz miktarını değiştirir.</p> <ul style="list-style-type: none"> • Kontrastı azaltmak için ◀ simgesine basın. • Kontrastı arttırmak için ▶ simgesine basın.
Renk Isısı	<p>Renk sıcaklığını ayarlar. Daha yüksek renk sıcaklıklarında, ekran daha soğuk görünür; daha düşük renk sıcaklıklarında, ekran daha sıcak görünür.</p>
Degamma	<p>Koyu manzaranın gösterilmesine efekt katar. Daha yüksek gamma değeri ile koyu manzara daha parlak görünür.</p>
R rengi	<p>Kırmızı rengi ayarlar.</p>
G rengi	<p>Yeşil rengi ayarlar.</p>
B rengi	<p>Mavi rengi ayarlar.</p>

Çözünürlük	<p>Video görüntüsünü siyah ve beyazdan tamamen doymuş renge ayarlar.</p> <ul style="list-style-type: none"> Görüntüdeki renk miktarını azaltmak için ◀ simgesine basın. Görüntüdeki renk miktarını arttırmak için ▶ simgesine basın.
Ton ayarı	<p>Kırmızı ve yeşilin renk dengesini ayarlar.</p> <ul style="list-style-type: none"> Görüntüdeki yeşil renk miktarını arttırmak için ◀ simgesine basın. Görüntüdeki kırmızı renk miktarını arttırmak için ▶ simgesine basın.



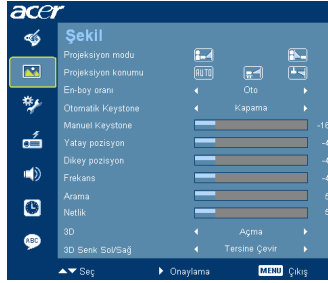

Not: "Çözünürlük" ve "Ton ayarı" fonksiyonları bilgisayar modu ya da DVI modunda desteklenmemektedir.

şekil



<p>Projeksiyon modu</p>	<ul style="list-style-type: none"> Ön: Varsayılan fabrika ayarı. Arka: Görüntüyü ters çevirir, böylece yarısaydam ekranın arkasından yansıtılabilirsiniz.
<p>Projeksiyon konumu</p>	<ul style="list-style-type: none"> Otomatik: Görüntünün yansıtma yerini otomatik olarak ayarlar. Masaüstü Tavan: Görüntüyü tavana monte edilen projeksiyon için ters çevirir.

<p>En-boy oranı</p> 	<p>İstedığınız görüntü oranını seçmek için bu fonksiyonu kullanın.</p> <ul style="list-style-type: none"> Otomatik: Görüntüyü orijinal genişlik-yükseklik oranı ile tutar ve görüntüyü doğal yatay ya da dikey piksellere ayarlamak için en büyük hale getirir. 4:3: Görüntü ekrana sığacak şekilde ölçülecek ve 4:3 oranını kullanarak gösterilecektir. 16:9: Görüntü, 16:9 oranı kullanılarak görüntüyü göstermek için ekranın genişliğine ve ayarlanan yüksekliğe sığacak şekilde genişletilecektir.
Otomatik Keystone	Dikey görüntüyü otomatik olarak ayarlar.
Manuel Keystone	<p>Projeksiyonun yatırılmasından kaynaklanan görüntü bozukluğunu ayarlar. (±40 derece)</p>  <p><Not> Manuel Kilit Taşı işlevi Oto Kilit Taşı "Açık"a ayarlı iken kullanılamaz.</p>
Yatay pozisyon	<ul style="list-style-type: none"> Görüntüyü sola taşımak için ◀ düğmesine basın. Görüntüyü sağa taşımak için ▶ düğmesine basın.
Dikey pozisyon	<ul style="list-style-type: none"> Görüntüyü aşağıya taşımak için ⏴ düğmesine basın. Görüntüyü yukarıya taşımak için ⏵ düğmesine basın.
Frekans	"Frekans" bilgisayarınızın grafik kartının sıklığına uyması için projektörün yenileme oranını değiştirir. Yansıtılan görüntüdeki dikey titreyen bir çubuk görürseniz, gerekli ayarlamaları yapmak için bu fonksiyonu kullanın.
Arama	Projektörün sinyal zamanlaması ile grafik kartını eşzamanlı hale getirir. Sabit olmayan ya da titreyen bir görüntü görürseniz, düzeltmek için bu fonksiyonu kullanın.
Netlik	<p>Görüntünün netliğini ayarlar.</p> <ul style="list-style-type: none"> Netliği azaltmak için ⏴ simgesine basın. Netliği arttırmak için ▶ simgesine basın.
3D	<p>NVIDIA veya TI DLP 3D teknolojisi ile desteklenen 3D fonksiyonunu etkinleştirmek için "NVIDIA 3D Vision" veya "DLP 3D"yi seçer.</p> <ul style="list-style-type: none"> NVIDIA 3D Vision: İlgili SW oynatıcısı ile NVIDIA 3D gözlükleri, Kızılötesi verici, NVIDIA grafik kartı ve NVIDIA uyumlu 3D oyun veya 3D filmleri kullanarak bu öğeyi seçin. Lütfen NVIDIA URL'yi ziyaret edin. Ayrıntılı sistem yapılandırmasını kontrol etmek için (http://www.nvidia.com/object/3D_Vision_Requirements.html). DLP 3D: İlgili SW oynatıcı ile DLP 3D gözlükleri, dörtlü tampon (NVIDIA/ATI...) grafik kartını ve HQFS dosya biçimini veya DVD'yi kullanarak bu öğeyi seçin. Kapalı: 3D modunu kapatın.
3D Senk Sol/Sağ	DLP 3D gözlükleri takarken kesik kesik veya üst üste binen bir resim görürseniz, doğru resmi elde etmek için en ideal sol/sağ görüntü dizisini elde etmek için "Ters Çevir"i uygulamanız gerekebilir. (DLP 3D için).



Not: "Yatay pozisyon", "Dikey pozisyon", "Frekans" ve "Arama" fonksiyonları DVI veya Video modunda desteklenmemektedir.

Not: "Netlik" fonksiyonu DVI ve Bilgisayar modunda desteklenmemektedir.

Not: NVIDIA 3D Vision'u kullanırken, lütfen bu projeksiyon cihazını desteklemek için grafik kartınızın NVIDIA websitesinden en son NVIDIA 3D VISION sürücüsünü indirip, kurun.

Not: Doğru 3D görüntüsü için grafik kartı 3D uygulama programındaki doğru ayarlara ihtiyaç duyar.

Not: Stereoscopic Player ve DDD TriDef Media Player gibi SW oynatıcılar 3D dosya biçimlerini destekleyebilir. Aşağıdaki websayfasından bu üç oynatıcıyı indirebilirsiniz.

- NVIDIA Stereoscopic 3D Video Oynatıcı:

http://www.nvidia.com/object/3D_Drivers_Downloads.html

- Stereoscopic Oynatıcı (Deneme): http://www.3dtv.at/Downloads/Index_en.aspx

- DDD TriDef Media Player (Deneme)

<http://www.tridef.com/download/TriDef-3-D-Experience-4.0.2.html>

Not: "3D Sync L/R" sadece 3D etkinleştirildiğinde kullanılabilir.

Not: Projeksiyon makinesi açıldığında 3D hala etkinse hatırlatma ekranı vardır.

Lütfen amacınıza göre ayarı yapın.

Not : Şu an 3D ekran modu etkindir.

1. Lütfen aynı anda doğru 3D sinyallerini ve 3D gözlüklerini taktığınızdan emin olun.





Doğru görüntüyü almak için "3D Senk Sol/Sağ" seçeneği için "Tersine Çevir" işlevini kullanmanız gerekebilir.

2. 3D görüntüleri görmek istemiyorsanız lütfen 3D'yi kapatmayı unutmayın.

Ayarlar

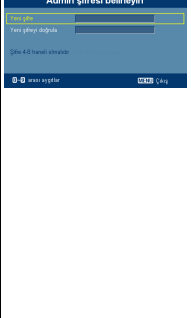

Menü durum çubuğu	Ekrandaki menü yerini seçer.
Kanal Kapama	Kaynak kilidi "Kapama", geçerli giriş sinyali kayıpsa projektör projektör diğer sinyalleri arayacaktır. Kaynak kilidi "Açık", sonraki kanal için uzaktan kumandadaki " Kanal " düğmesine basmadıkça geçerli kaynak kanalını "kilitleyecektir".
Kanal Altyazı	CC1, CC2, CC3, CC4 arasından tercih ettiğiniz alt yazı modunu seçer (CC1 alt yazıları bölgenizde kullanılan ana dilde gösterir). "Kapalı"yı seçerek altyazı özelliğini kapatın. Bu işlev yalnızca karma video ya da S-Video giriş sinyali seçildiğinde ve sistem biçimi NTSC iken kullanılabilir. <Note> Bu fonksiyon görünüm oranı "Otomatik Mod" altında algılanan görünüm oranı "16:9" veya 16:9 formatında olduğunda kullanılamaz.
Güvenlik	Güvenlik Bu projektör yöneticinin projektörün kullanımını yönetmesi için kullanışlı bir güvenlik fonksiyonu sağlar. "Güvenlik" ayarını değiştirmek için düğmesine basın. Güvenlik fonksiyonu etkin hale getirilirse, güvenlik ayarlarını değiştirmeden önce ilk olarak "Yönetici Parolası"nı değiştirmelisiniz. <ul style="list-style-type: none"> Güvenlik fonksiyonunu etkin hale getirmek için "Açık" 'ı seçin. Kullanıcı, projektörü çalıştırmak için bir parola istemelidir. Ayrıntılar için "Kullanıcı Parolası" bölümüne bakınız. "Kapama" seçilirse, kullanıcı projektörü parolasız çalıştırabilir.
	Zaman Aşımı (Dk.) "Güvenlik" "Açık" konumuna getirildiğinde, yönetici zaman aşımı fonksiyonunu ayarlayabilir. <ul style="list-style-type: none"> Zaman aşımı aralığını seçmek için veya düğmesine basınız. Aralık 10 dakika 990 dakika arasındadır. Zaman bittiğinde, projektör kullanıcıdan parolayı tekrar girmesini isteyecektir. "Zaman Aşımı (Dk.)" in varsayılan fabrika ayarı "Kapama" dur. Güvenlik fonksiyonu etkin hale getirildiğinde, projektör açıldığında kullanıcıdan parolayı girmesi istenecektir. "Kullanıcı şifresi" ve "Admin şifresi" bu iletişim kutusunda kabul edilebilir.

	<p>Kullanıcı şifresi</p> <ul style="list-style-type: none"> • "Kullanıcı şifresi" oluşturmak ya da değiştirmek için  'e basın. • Uzaktan kumandadan parolanızı oluşturmak için numara tuşlarına basın ve onaylamak için "MENU" basın. • Karakter silmek için  düğmesine basın. • "Yeni şifreyi doğrula" mesajını gördüğünüzde parolayı girin. • Parola 4 ila 8 karakter uzunluğunda olmalıdır. • "Sadece güç kablosu çıkarıldığında şifre iste" 'u seçerseniz, projektör elektrik kablosu her takıldığında kullanıcıdan parolayı girmesini isteyecektir. • "Projektör açıldığında her zaman şifre iste" 'u seçerseniz, kullanıcı projektör her açıldığında parolayı girmek zorundadır.
	<p>Admin şifresi</p> <p>"Admin şifresi" hem "Yönetici Parolasını Girin" hem de "Parolayı Girin" iletişim kutularında kullanılabilir.</p> <ul style="list-style-type: none"> • "Admin şifresi" değiştirmek için  düğmesine basın. • "Admin şifresi" varsayılan fabrika ayarı "1234." 'dür. <p>Yönetici parolanızı unuttuysanız, yönetici parolasını yeniden almak için aşağıdakileri yapın:</p> <ul style="list-style-type: none"> • Güvenlik Kartında basılı benzersiz 6 basamaklı "Üniversal Parola" (lütfen kutudaki aksesuarı kontrol edin). Bu benzersiz parola Yönetici Parolası ne olursa olsun projektör tarafından her zaman kabul edilecek numaradır. • Bu güvenlik kartı ve numarasını kaybederseniz, lütfen Acer servis merkezi ile temasa geçin.
<p>Sıfırlama</p>	<ul style="list-style-type: none"> •  düğmesine basın ve "Evet" 'i seçerek tüm menülerdeki parametreleri fabrika varsayılan ayarlarına getirin.

Düzenleme



Tasarruf modu	Güç tüketimini azaltmak, lamba ömrünü uzatmak ve gürültüyü azaltmak amacıyla projektör lambasını söndürmek için "Açma" 'u seçin. Normal moda geri dönmek için "Kapama" 'u seçin.
Yüksek yükselti	Yüksek Rakım modunu açmak için "Açma" 'ı seçin. Projektörün yüksek rakım soğutmasında düzgün olarak soğutulması için fanları devamlı tam hızda çalıştırın.
Otomatik kapanma	Ayrılan zamandan sonra sinyal girişi olmadığında projektör otomatik olarak kapanacaktır. (dakika)
Kullanılan Ampul Süresi	Lambanın geçen çalışma süresini (saat) gösterir.
Ampulün kalan Ömrü	Lambanın beklenen kullanım süresi bitiminden 30 saat önce değiştirilmesi amacıyla bir hatırlatıcı göstermek için bu fonksiyonu etkin hale getirin.
Ampulün Zamanını Sıfırlama	▶ düğmesine basın ve "Evet" 'i seçerek lamba saati sayacını saat 0'a getirin.





Ses



Ses ayarı	<ul style="list-style-type: none"> Ses seviyesini azaltmak için ◀ simgesine basın. Ses seviyesini arttırmak için ▶ simgesine basın.
Sessiz	<ul style="list-style-type: none"> Sesi kapatmak için "Açık" seçin. Sesi tekrar açmak için "Kapama" seçin.
Ses Sev. Açma/Kapama	Projektörü açarken/kapatırken uyarı sesini ayarlamak için bu fonksiyonu seçin.
Alarm Ses Seviyesi	Uyarı bildirimlerinin ses seviyesini ayarlamak için bu fonksiyonu kullanın.



Zaman ayarlama



Timer yeri	<ul style="list-style-type: none"> Zamanlayıcının ekrandaki yerini seçin.
Zamanlayıcı başlatma	<ul style="list-style-type: none"> Zamanlayıcıyı başlatmak ya da durdurmak için  düğmesine basın.
Timer zamanlama	<ul style="list-style-type: none"> Zamanlayıcı süresini ayarlamak için  veya  düğmesine basın.
Zaman ses ayarı	<ul style="list-style-type: none"> Zamanlayıcı fonksiyonu etkin hale geldiğinde ve zaman bittiğinde bildirim sesi seviyesini ayarlamak için bu fonksiyonu kullanın.
Timer göstergesi	<ul style="list-style-type: none"> Ekranda hangi zamanlayıcı modunun görüneceğini belirlemek için  veya  düğmesine basın.

Dil



Dil	<p>Çok dilli OSD menüsünü seçin. Tercih ettiğiniz menü dilini seçmek için  veya  tuşunu kullanın.</p> <ul style="list-style-type: none"> Seçimi onaylamak için  düğmesine basın.
-----	--

Ekler

Sorun Giderme

Acer projektör ile bir sorun yaşarsanız, aşağıdaki sorun giderme kılavuzuna başvurun. Sorun devam ederse, lütfen yerel satıcınıza ya da servis merkezimize ile temasa geçin.

Görüntü Sorunları ve Çözümleri

#	Sorun	Çözüm
1	Ekranında hiç görüntü görünmüyor	<ul style="list-style-type: none"> "Başlarken" bölümünde açıklandığı gibi bağlayın. Konektör pimlerinin hiçbirinin kırılmadığından ya da kırılmadığından emin olun. Projeksiyon lambasının sıkı bir şekilde takılıp takılmadığını kontrol edin. Lütfen "Lambanın Değiştirilmesi" bölümüne bakın. Lens kapağını çıkardığınızdan ve projektörün açık olduğundan emin olun.
2	Kısmen, kayan veya yanlış görüntülenen görüntü (PC için (Windows 95/98/2000/XP))	<ul style="list-style-type: none"> Uzaktan kumandadaki "RESYNC" düğmesine basın. Yanlış görüntülenen görüntü için: <ul style="list-style-type: none"> "Bilgisayarım" ı açın, "Denetim Masası" 'sını açın ve ardından "Görüntü" simgesine çift tıklayın. "Ayarlar" sekmesini seçin. Ekran çözünürlüğünün UXGA (1600 x 1200)'in altında veya bunlara eşit olduğundan emin olun. "Gelişmiş Özellikler" düğmesine tıklayın. Sorun devam ederse, kullandığınız monitör görüntüsünü değiştirin ve aşağıdaki adımları izleyin: <ul style="list-style-type: none"> Çözünürlük ayarının UXGA (1600 x 1200)'in altında veya bunlara eşit olduğundan emin olun. "Monitör" sekmesi altındaki "Değiştir" düğmesini tıklayın. "Tüm aygıtları göster" 'e tıklayın. SP kutusu altındaki "Standart monitör tipleri" 'ni seçin ve "Modeller" kutusundan ihtiyacınız olan çözünürlük modunu seçin. Monitör ekranının özünürlük ayarının UXGA (1600 x 1200)'in altında veya bunlara eşit olduğundan emin olun.

3	Kismen, kayan veya yanlış görüntülenmiş görüntü (dizüstü bilgisayarlar için)	<ul style="list-style-type: none"> Uzaktan kumandadaki "RESYNC" düğmesine basın. Yanlış görüntülenmiş görüntü için: <ul style="list-style-type: none"> Bilgisayarınızın çözünürlüğünü ayarlamak için öge 2'deki (üstte) adımları izleyin. Çıkış ayarlarını değiştir'e basın. Örnek: [Fn]+[F4], Compaq [Fn]+[F4], Dell [Fn]+[F8], Gateway [Fn]+[F4], IBM [Fn]+[F7], HP [Fn]+[F4], NEC [Fn]+[F3], Toshiba [Fn]+[F5] Çözünürlükleri değiştirmede zorluk çekerseniz ya da monitörünüzdeki görüntü donarsa, projektör dahil tüm donanımı yeniden başlatın.
4	Dizüstü bilgisayarın ekranı sunumunuzu göstermiyor	<ul style="list-style-type: none"> Microsoft® Windows® tabanlı bir dizüstü bilgisayar kullanıyorsanız: Bazı dizüstü bilgisayarlar ikinci bir görüntü aygıtı kullanıldığında kendi ekranlarını devre dışı bırakabilir. Her birinin yeniden etkin hale getirilmesi için farklı yol vardır. Ayrıntılı bilgi için bilgisayarınızın kullanım kılavuzuna bakın. Apple® Mac® İşletim Sistemi tabanlı bir dizüstü bilgisayar kullanıyorsanız: Sistem Seçenekleri'nden Görüntü'yü açın ve Video Yansıtmayı "On (Açın)".
5	Görüntü sabit değil ya da titriyor	<ul style="list-style-type: none"> Düzeltilmek için "Arama" 'i ayarlayın. Daha fazla bilgi için "şekil" bölümüne bakın. Bilgisayarınızdaki görüntü rengi derinliği ayarlarını değiştirin.
6	Görüntüde dikey kayan çubuk var	<ul style="list-style-type: none"> Ayarlamak için "Frekans" 'i kullanın. Daha fazla bilgi için "şekil" bölümüne bakın. Projektörle uyumlu olması için grafik kartlarınızın görüntü modunu kontrol edin ve yeniden yapılandırın.
7	Görüntü odağın dışında	<ul style="list-style-type: none"> Lens kapağının çıkarılmış olduğundan emin olun. Projektör lensindeki odak halkasını ayarlayın. Projeksiyon ekranının, projektörden gerekli uzaklık olan 3,3 ila 33,8 feet (1,0 ila 10,3 metre) içinde olduğundan emin olun. Daha fazla bilgi için "Uzaklık ve Yakınlaştırmayı Ayarlayarak Tercih Edilen Bir Görüntü Boyutu Nasıl Elde Edilir" bölümüne bakın.
8	"Geniş ekran" bir DVD başlığı görüntülenirken görüntü uzuyor	<p>Anamorfik ya da 16:9 görüntü oranında kodlanan bir DVD çalarken aşağıdaki ayarları yapmanız gerekebilir:</p> <ul style="list-style-type: none"> 4:3 formatında bir DVD başlığı çalarsanız, lütfen projektör OSD'sinden formatı 4:3'e çevirin. Görüntü hala uzamış durumda ise, görüntü oranını ayarlamamız da gerekebilir. DVD çalarınızdan görüntü formatını 16:9 (geniş) görüntü oranına ayarlayın.

9	Görüntü çok küçük ya da çok büyük	<ul style="list-style-type: none"> Projektörün önündeki yakınlaştırma kolunu ayarlayın. Projektörü ekrana yakınlaştırın ya da ekrandan uzaklaştırın. Uzaktan kumandadaki "MENU" düğmesine basın. "şekil --> En-boy oranı" 'na gidin ve farklı ayarları deneyin veya doğrudan ayarlamak için uzaktan kumandadaki "En-boy oranı" 'na basın.
10	Görüntünün yanları eğri	<ul style="list-style-type: none"> Mümkünse, projektörü ekrana odaklanacak şekilde tekrar yerleştirin. Yanlar dikey olana kadar uzaktan kumandadaki "Düzeltilme Δ / \square " düğmesine basın. Uzaktan kumandadaki "MENU" düğmesine basın. "şekil --> otomatik keystone"na gidin ve eğer "Kilit Taşı" düğmesi uzaktan kumandada yoksa OSDde "Kapalı"yı seçin.
11	Görüntü ters	<ul style="list-style-type: none"> OSD'den "şekil --> Projeksiyon" seçin ve yansıtma yönünü ayarlayın.

Projektörle ilgili Sorunlar

#	Durum	Çözüm
1	Projektör tüm kontrollere yanıt vermeyi durdurdu	Mümkünse, projektörü kapatın, ardından elektrik kablosunu çıkarın ve elektrik kablosunu tekrar takmadan önce en az 30 saniye bekleyin.
2	Lamba sönmüyor ya da bir patlama sesi çıkarıyor	Lambanın kullanım ömrü bittiğinde, sönecek ve yüksek bir patlama sesi çıkacaktır. Bu meydana gelirse, projektör lamba modülü değiştirilene kadar tekrar açılmayacaktır. Lambayı değiştirmek için "Lambayı değiştirme" bölümündeki prosedürlere uyun.

OSD Mesajları

#	Durum	Mesaj Hatırlatıcı
1	Mesaj	<p>Fanlar bozuk - sistem fanı çalışmıyor</p> <p style="text-align: center;">Fanlar bozuk Lamba otomatik olarak kendini kapatacak</p> <p>Projeksiyon çok ısındı - projektör önerilen çalışma sıcaklığını geçti ve kullanılmadan önce soğumaya bırakılmalıdır.</p> <p style="text-align: center;">Projeksiyon çok ısındı Lamba otomatik olarak kendini kapatacak</p> <p>Lambayı değiştirin – lamba maksimum çalışma ömrüne ulaşmak üzere. Yakın zamanda değiştirmek için hazır olun.</p> <p style="text-align: center;">Anpil tam performansta çalışabilecek ömrünü geçirmiş Değiştirme Öneriliyor</p>

LED & Alarm Tanımları Listesi

LED Mesajları

Mesaj	Güç LED'i	
	Kırmızı	Mavi
Giriş Fişi	100ms'de AÇIK'dan KAPALI'ya yanıp söner	--
Bekleme	V	--
Güç düğmesi AÇIK	--	V
Lambayı yeniden deneme	--	Hızlı yanıp söner
Güç kapama (Soğutma durumu)	Hızlı yanıp söner	--
Güç düğmesi KAPAMA: Soğutma tamamlandı; Bekleme Modu	V	--
Hata (termal arıza)	KIRMIZI renkte Hızlı Yanıp Söner ve MAVİYE dönüşür	
Hata (Fan kilidi)	KIRMIZI renkte Hızlı Yanıp Söner ve MAVİYE dönüşür	
Hata (lampa bozuldu)	MAVİ renkte Hızlı Yanıp Söner ve KIRMIZIYA dönüşür	
Hata (renk Tekerlek arızası)	MAVİ renkte Hızlı Yanıp Söner ve KIRMIZIYA dönüşür	

Lambanın Değiştirilmesi

Vidaları kapaktan çıkarmak için bir tornavida kullanın ve ardından lambayı çıkarın.

Projektör lamba ömrünü belirleyecektir. Bir uyarı mesajı göreceksiniz, "**Ampul tam performansta çalışabilecek ömrünü geçirmiş Değiştirme Öneriliyor**". Bu mesajı gördüğünüzde, lambayı en kısa sürede değiştirin. Lambayı değiştirmeden önce projektörün en az 30 dakika soğuduğundan emin olun.



Uyarı: Lamba bölmesi sıcak! Lambayı değiştirmeden önce soğumaya bırakın.

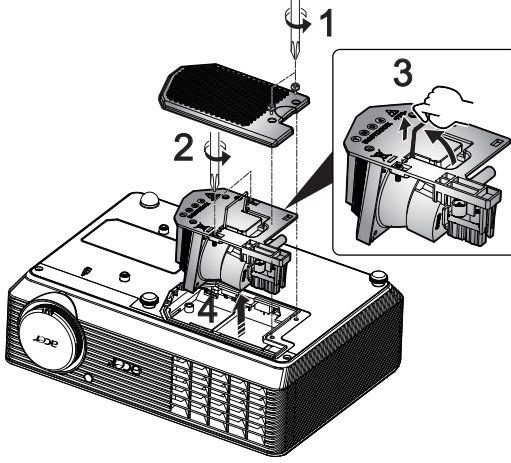

Lambayı Değiştirmek İçin

- 1 **Güç** düğmesine basarak projektörü kapatın.
- 2 Projektörü en az 30 dakika soğumaya bırakın.
- 3 Elektrik kablosunu çıkarın.
- 4 Vidayı kapaktan çıkarmak için tornavida kullanın. (Resim #1)
- 5 Kapağı yukarı ittirin ve çıkarın.
- 6 Lamba modülünü sabitleyen iki vidayı çıkarın (Resim #2) ve lamba çubuğunu yukarı çekin. (Resim #3)
- 7 Lamba modülünü güçlü bir şekilde dışarıya doğru çekin. (Resim #4)

Lamba modülünü değiştirmek için, önceki adımı tersten izleyin.



Uyarı: Kişisel yaralanma riskini azaltmak için, lamba modülünü düşürmeyin ya da lamba ampulüne dokunmayın. Ampul parçalanabilir ve düşerse yaralanmaya sebep olabilir.

Tavan Askısı Kurulumu

Projektörü tavan askısı kullanarak kurmak isterseniz, lütfen aşağıdaki adımları izleyin:

- 1 Tavanın sert, yapısal olarak sağlam bir bölümüne dört tane delik açın ve askı tabanını sabitleyin.

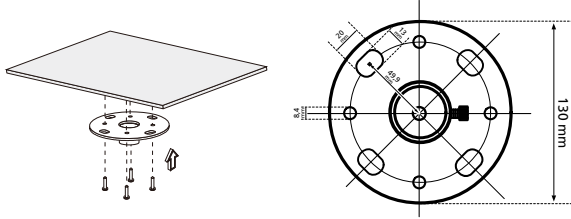

Not: Vidalar dahil değildir. Lütfen tavanınızın tipine uygun vidaları temin edin.

- 2 Uygun tipte dört adet silindir vidayı kullanarak tavan çubuğunu sabitleyin.

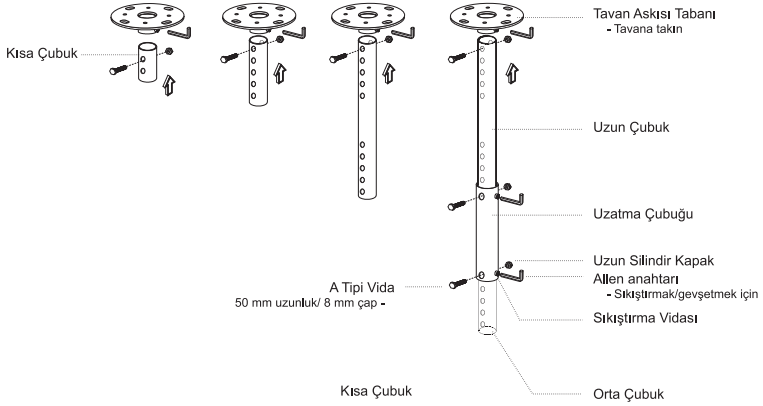

- 3 Projektörü tavan askısı braketine takmak için projektörün boyutuna uygun sayıda vida kullanın.

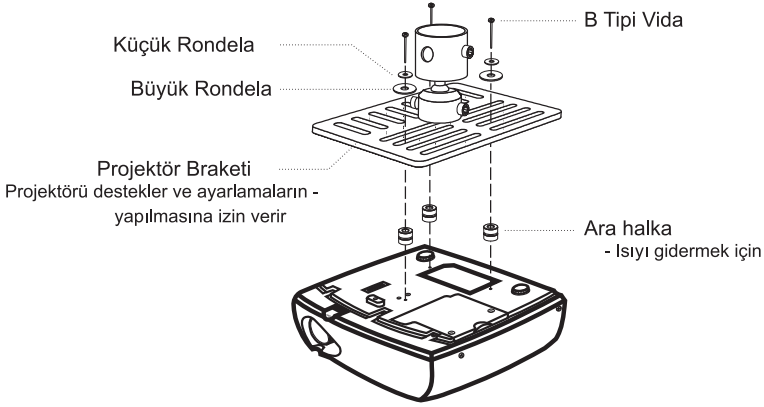

Not: Isı dağıtımının düzgün bir şekilde olmasına izin vermek için braket ile projektör arasında makul bir boşluk bırakmanız önerilir. Gerekirse, ek destek için iki rondela kullanın.

- 4 Tavan braketini tavan çubuğuna takın.

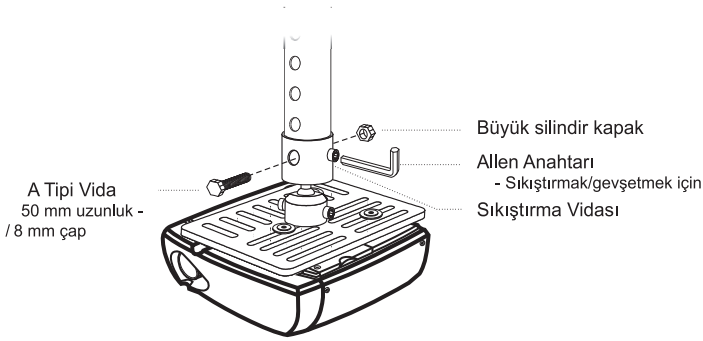

5 Açığı ve konumu gerektiği gibi ayarlayın.

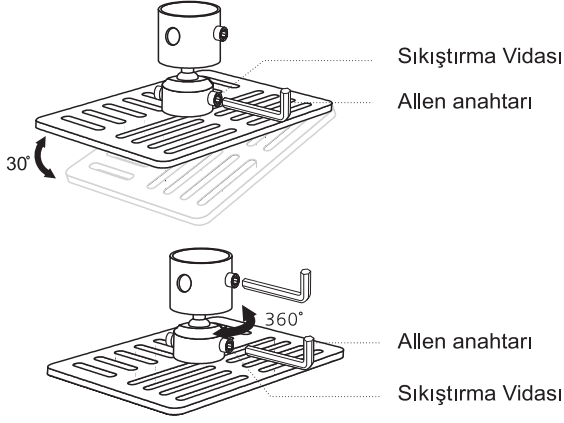

Not: Her model için uygun tipte vida ve rondela aşağıdaki tabloda listelenmiştir. 3 mm çapında vidalar vida paketine eklenmiştir.

Modeller	B Tipi Vida		Rondela Tipi	
	Çap (mm)	Uzunluk (mm)	Büyük	Küçük
H5360	3	25	V	V

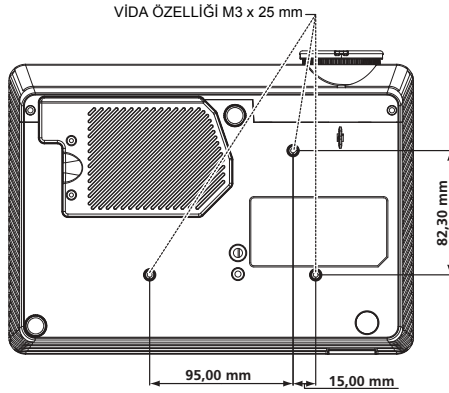

Teknik Özellikler

Aşağıda listelenen teknik özellikler önceden bildirmeksizin değişikliğe tabidir. Son teknik özellikler için, lütfen Acer'ın yayınlanan pazarlama materyallerindeki teknik özelliklere bakın.

Projeksiyon sistemi	DLP®
Çözünürlük	H5360: Doğal: 720P (1280 x 720) , Maksimum: UXGA (1600 x 1200), WSXGA+ (1680x1050), 1080p(1920x1080)
Bilgisayar uyumluluğu	IBM PC ve uyumlu olanlar, Apple Macintosh, iMac ve VESA standartları: SXGA, XGA, VGA, SVGA, SXGA+, WXGA, WXGA+, WSXGA+
Video uyumluluğu	NTSC (3,58/4,43), PAL (B/D/G/H/I/M/N), SECAM (B/D/G/K/K1/L), HDTV (720p, 1080i, 1080p), EDTV (480p, 576p), SDTV (480i, 576i)
Görüntü oranı	Otomatik, 4:3, 16:9, L.Box
Görüntülenebilir renkler	1,07 Milyar renk
Projeksiyon lensi	F/ 2.5 - 2.67, f = 21,86 mm - 24,00 mm, 1,1X manuel zoom lensi
Projeksiyon ekranı boyutu (köşegen)	27" (0,69m) - 300" (7,62 m)
Yansıtma mesafesi	3,3' (1,0 m) - 33,8' (10,3 m)
Atış oranı	58"@2m (1,55 - 1,70:1)
Yatay tarama hızı	30k - 100 kHz
Dikey tarama yenileme hızı	50-85 Hz, 120Hz (sadece 3D modu)
Lamba tipi	200W kullanıcı tarafından değiştirilebilir lamba
Ekran yerleşimi düzeltme	±40 derece
Ses	2 W çıkışlı dahili hoparlör
Ağırlık	2,26 Kg (4,9 lbs.)
Boyutlar (G x D x Y)	268 mm x 192 mm x 80 mm (10,6" x 7,6" x 3,1")
Dijital Yakınlaştırma	2X
Güç kaynağı	AC girişi 100 - 240 V otomatik anahtarlı güç kaynağı
Güç tüketimi	Normal mod için 248W ±%10 ECO mod için 201W ±%10
Çalıştırma sıcaklığı	5°C ila 35°C / 41°F ila 95°F
I/O konektörleri	<ul style="list-style-type: none"> • Elektrik kablosu girişi x1 • VGA girişi x1 • RS232 x1 • Bileşik video x1 • S-Video x1 • 3 RCA Bileşen video x1 • HDMI x1 • 3,5 mm ses jakı girişi x1

Standart paketin içindekiler

- AC elektrik kablosu x1
- VGA kablosu x1
- Bileşik video kablosu x1
- Uzaktan kumanda x1
- Pili x1 (uzaktan kumanda için)
- Kullanım Kılavuzu (CD-ROM) x1
- Hızlı başlangıç kılavuzu x1
- Güvenlik kartı x1
- Taşıma çantası x1

* Tasarım ve teknik özellikler önceden bildirmeksizin değişikliğe tabidir.

Uyumluluk modları

A. VGA Analog

1 VGA Analog - PC Sinyal

Modlar	Çözünürlük	D.Frekans [Hz]	Y.Frekans [KHz]
VGA	640x480	60	31,47
	640x480	72	37,86
	640x480	75	37,50
	640x480	85	43,27
	640x480	119,51	61,60
SVGA	800x600	56	35,20
	800x600	60	37,88
	800x600	72	48,08
	800x600	75	46,88
	800x600	85	53,67
	800x600	119,85	77,20
XGA	1024x768	60	48,36
	1024x768	70	56,48
	1024x768	75	60,02
	1024x768	85	68,67
	1024x768	119,804	98,80
SXGA	1152x864	70	63,80
	1152x864	75	67,50
	1152x864	85	77,10
	1280x1024	60	63,98
	1280x1024	72	77,90
	1280x1024	75	79,98
	1280x1024	85	91,15
QuadVGA	1280x960	60	60,00
	1280x960	75	75,00
SXGA+	1400x1050	60	65,32
UXGA	1600x1200	60	75,00
PowerBook G4	640x480	60	31,50
PowerBook G4	640x480	66,6(67)	35,00
PowerBook G4	800x600	60	37,88
PowerBook G4	1024x768	60	48,36
PowerBook G4	1152x870	75	68,68
PowerBook G4	1280x960	75	75,20
i Mac DV(G3)	1024x768	75	60,30

2 VGA Analog – Uzun Geniş zamanlama

Modlar	Çözünürlük	D.Frekans [Hz]	Y.Frekans [KHz]
WXGA	1280x768	60	47,78
	1280x768	75	60,29
	1280x768	85	68,63
	1280x720	60	44,80
	1280x720	119,858	92,89
	1280x800	60	49,60
WXGA+	1366x768	60	47,71
	1440x900	60	55,90
WSXGA	1680x1050	60	65,30
	1920x1080-RB	60	66,60
	1920x1080-EIA	60	66,60
	1024x600	60	37,30

3 VGA Analog - Bileşen Sinyal

480i	720x480	59,94(29,97)	27,00
480p	720x480	59,94	31,47
576i	720x576	50(25)	27,00
576p	720x576	50	31,25
720p	1280x720	60	45,00
720p	1280x720	50	37,50
1080i	1920x1080	60(30)	33,75
1080i	1920x1080	50(25)	33,75
1080p	1920x1080	60	67,50
1080p	1920x1080	50	56,26

B. HDMI -Dijital

(1) HDMI - PC Sinyalil(DVI ile aynı)

Modlar	Çözünürlük	D.Frekans [Hz]	Y.Frekans [KHz]
VGA	640x480	60	31,47
	640x480	72	37,86
	640x480	75	37,50
	640x480	85	43,27
	640x480	119,51	61,61
SVGA	800x600	56	35,20
	800x600	60	37,88
	800x600	72	48,08
	800x600	75	46,88
	800x600	85	53,67
	800x600	119,85	77,20
XGA	1024x768	60	48,36

	1024x768	70	56,48
	1024x768	75	60,02
	1024x768	119,804	98,80
SXGA	1152x864	70	67,50
	1152x864	85	77,10
	1280x1024	60	64,00
	1280x1024	72	77,90
	1280x1024	75	79,98
	1280x1024	85	91,15
QuadVGA	1280x960	75	75,00
PowerBook G4	640x480	60	31,50
PowerBook G4	640x480	66,6(67)	35,00
PowerBook G4	800x600	60	37,88
PowerBook G4	1024x768	60	48,36
PowerBook G4	1152x870	75	68,68
PowerBook G4	1280x960	75	75,20
i Mac DV(G3)	1024x768	75	60,30

(2) HDMI – Uzun Geniş zamanlama (DVI ile aynı)

Modlar	Çözünürlük	D.Frekans [Hz]	Y.Frekans [KHz]
WXGA	1280x768	60	47,78
	1280x768	75	60,29
	1280x768	85	68,63
	1280x720	60	44,80
	1280x720	119,858	92,89
	1280x800	60	49,60
WXGA+	1366x768	60	47,71
	1440x900	60	55,90
WSXGA	1680x1050	60	65,30
	1920x1080-RB	60	66,60
	1920x1080-EIA	60	66,60
	1024x600	60	37,30

(3) HDMI - Video Sinyali

480i	720x480	59,94(29,97)	27,00
480p	720x480	59,94	31,47
576i	720x576	50(25)	27,00
576p	720x576	50	31,25
720p	1280x720	60	45,00
720p	1280x720	50	37,50
1080i	1920x1080	60(30)	33,75

1080i	1920x1080	50(25)	33,75
1080p	1920x1080	60	67,50
1080p	1920x1080	50	56,26

Grafik kaynağı, monitör aralığı, sınırları	Yatay tarama hızı:	30-100kHz
	Dikey tarama hızı:	50-85 Hz, 120Hz (sadece 3D modu)
	Maks. piksel hızı:	170MHz

Yönetmelikler ve güvenlik uyarıları

FCC uyarısı

Bu cihaz, FCC kurallarının 15. bölümüne göre test edilmiş ve B Sınıfı bir dijital cihazın sınırlarına uyum sağladığı görülmüştür. Bu sınırlar cihazın kurulacağı tesisatta zararlı girişime karşı makul oranda koruma sağlamak için tasarlanmıştır. Bu cihaz radyo frekansı enerjisi üretir, kullanır ve yayar ve talimatlara uygun olarak kurulmaz ve kullanılmazsa, radyo frekans iletişimlerinin zararlı bir şekilde karışmasına neden olabilir.

Bununla birlikte, titizlikle kurulsun da karışmanın olmayacağını garanti yoktur. Bu cihaz, cihaz açılıp kapatılarak belirlenebilecek radyo veya televizyon alıcılarında zararlı karışmaya neden olursa, kullanıcının aşağıdaki önlemlerin biri ya da daha fazlasını alarak karışmayı düzeltmeyi denemesi önerilir:

- Alıcı anteni yeniden yerleştirin veya yerini değiştirin.
- Cihaz ile alıcı arasındaki ayırmayı artırın.
- Cihazı alıcının bağlı olduğu devreden farklı bir prize bağlayın.
- Yardım için satıcıya ya da deneyimli bir radyo/televizyon teknisyenine danışın.

Uyarı: Kılıflı kablolar

Diğer hesaplama cihazlarına yapılan tüm bağlantılar FCC yönetmeliklerine uyumluluğu sağlamak için kılıflı kablolar kullanılarak yapılmalıdır.

Uyarı: Çevresel cihazlar

Bu donanıma sadece B Sınıfı sınırlarla uyumlu olduğu onaylanan çevresel cihazlar (giriş/çıkış cihazları, terminaller, yazıcılar, vb.) takılabilir. Onaylanmamış çevresel cihazlarla çalıştırılması radyo ve TV alıcılarında karışmaya neden olabilir.

Dikkat

Üretici tarafından açık ve net şekilde onaylanmayan değişiklikler kullanıcının bu projeksiyon cihazını çalıştırmak için Federal İletişim Komisyonu tarafından verilen yetkisini geçersiz kılar.

Çalıştırma koşulları

Bu cihaz FCC Kurallarının 15. Bölümü ile uyumludur. Çalıştırma aşağıdaki iki koşula tabidir: (1) bu cihaz zararlı karışmaya neden olamaz, ve (2) bu cihaz istenmeyen çalıştırmaya neden olabilecek karışma dahil alınan her karışmayı kabul etmelidir.

Uyarı: Kanadalı kullanıcılar

Bu B Sınıfı dijital cihaz Kanada ICES-003'e uyumludur.

Remarque à l'intention des utilisateurs canadiens

Cet appareil numérique de la classe B est conforme a la norme NMB-003 du Canada.

Kanada — Düşük güçlü serbest lisanslı radyo iletişim cihazları (RSS-210)

- a Genel bilgiler
Çalıştırma aşağıdaki iki koşula tabidir:
 1. Bu cihaz karışmaya neden olamaz, ve
 2. Bu cihaz cihazın istenmeden çalıştırılmasına neden olabilecek karışma dahil her karışmayı kabul etmelidir.
- b 2,4 GHz bandında çalışma
Radyo parazitinin lisanslı hizmete girmesini önlemek için, bu cihazın iç mekanlarda çalıştırılması ve dış mekanlarda kurulununun lisanslamaya tabi olması amaçlanmıştır.

AB Ülkeleri için Uygunluk Beyanı

Acer, işbunula bu projeksiyon cihazı serisinin 1999/5/EC Yönergesi'nin zorunlu gerekliliklerine ve ilgili diğer hükümlerine uyduğunu beyan eder.

Rus düzenleyici belgeleri ile uyumludur



ME61

Radyo cihazı düzenleyici bildirimini



Not: Aşağıdaki düzenleyici bilgiler sadece kablosuz LAN ve/veya Bluetooth'lu modeller içindir.

Genel

Bu ürün kablosuz kullanımının onaylandığı her ülke veya bölgenin radyo frekansı ve güvenlik standartları ile uyumludur. Bu ürün, yapılandırılmaya bağlı olarak kablosuz radyo aygıtları içerebilir ya da içermeyebilir (kablosuz LAN ve/veya Bluetooth modülleri gibi). Aşağıdaki bilgiler bu gibi aygıtların bulunduğu ürünler içindir.

Avrupa Birliđi (AB)

Ařađıdaki uyum sađlanmış standarda uyumluluk ile onaylanan R&TTE 1999/5/EC Yönergesi:

- **Madde 3.1(a) Sađlık ve Güvenlik**
 - EN60950-1:2001 + A11:2004
 - EN50371:2002
- **Madde 3.1(b) EMC**
 - EN301 489-1 V1.6.1
 - EN301 489-3 V1.4.1 (Bluetooth olmayan kablosuz klavye fare seti içindir)
 - EN301 489-17 V1.2.1
- **Madde 3.2 Spektrum Kullanımları**
 - EN300 440-2 V1.1.2 (Bluetooth olmayan kablosuz klavye fare seti içindir)
 - EN300 328 V1.7.1
 - EN301 893 V1.4.1 (5GHz yüksek performans RLAN içindir)

Yürürlükte olduđu ülkelerin listesi

Mayıs 2004'ten itibaren AB üyesi ülkeler: Belçika, Danimarka, Almanya, Yunanistan, İspanya, Fransa, İrlanda, İtalya, Lüksemburg, Hollanda, Avusturya, Portekiz, Finlandiya, İsveç, Birleşik Krallık, Estonya, Letonya, Litvanya, Polonya, Macaristan, Çek Cumhuriyeti, Slovakya, Slovenya, Kıbrıs Rum Kesimi ve Malta. Norveç, İsviçre, İzlanda ve Liechtenstein ile birlikte Avrupa Birliđi ülkelerinde kullanımı iznlidir. Bu cihaz kullanıldıđı ülkenin yönetmelikleri ve kısıtlamalarına tam uyumlu şekilde kullanılmalıdır. Daha fazla bilgi için, lütfen kullanıldıđı ülkedeki yerel ofis ile temasa geçin.



Acer America Corporation

333 West San Carlos St., San Jose
CA 95110, U. S. A.
Tel : 254-298-4000
Fax : 254-298-4147
www.acer.com



**Federal Communications Commission
Declaration of Conformity**

This device complies with Part 15 of the FCC Rules. Operation is subject to the following two conditions: (1) this device may not cause harmful interference, and (2) this device must accept any interference received, including interference that may cause undesired operation.

The following local Manufacturer / Importer is responsible for this declaration:

Product:	DLP Projector
Model Number:	H7P0901
Machine Type:	H5360 series
Name of Responsible Party:	Acer America Corporation
Address of Responsible Party:	333 West San Carlos St. San Jose, CA 95110 U. S. A.
Contact Person:	Acer Representative
Phone No.:	254-298-4000
Fax No.:	254-298-4147



Acer Incorporated
8F, 88, Sec. 1, Hsin Tai Wu Rd., Hsichih
Taipei Hsien 221, Taiwan



Declaration of Conformity

We,
Acer Incorporated
8F, 88, Sec. 1, Hsin Tai Wu Rd., Hsichih, Taipei Hsien 221, Taiwan
Contact Person: Mr. Easy Lai, e-mail:easy_lai@acer.com.tw

And,
Acer Europe SA
Via Cantonale, Centro Galleria 2 6928 Manno Switzerland

Hereby declare that:

Product: Projector
Trade Name: Acer
Model Number: H7P0901
Machine Type: H5360 series

Is compliant with the essential requirements and other relevant provisions of the following EC directives, and that all the necessary steps have been taken and are in force to assure that production units of the same product will continue comply with the requirements.

EMC Directive 2004/108/EC as attested by conformity with the following harmonized standards:

- EN55022, AS/NZS CISPR22, Class B
- EN55024
- EN61000-3-2 Class A
- EN61000-3-3

Low Voltage Directive 2006/95/EC as attested by conformity with the following harmonized standard:

- EN60950-1: 2001 + A11: 2004

RoHS Directive 2002/95/EC on the Restriction of the Use of certain Hazardous Substances in Electrical and Electronic Equipment

- The maximum concentration values of the restricted substances by weight in homogenous material are:

Lead	0.1%	Polybrominated Biphenyls (PBB's)	0.1%
Mercury	0.1%	Polybrominated Diphenyl Ethers (PBDE's)	0.1%
Hexavalent Chromium	0.1%	Cadmium	0.01%

Directive 2005/32/EC of the European Parliament and of the Council with regard to Eco-design Requirements.



The standards listed below are applied to the product if built with WLAN module or wireless keyboard and mouse.

R&TTE Directive 1999/5/EC as attested by conformity with the following harmonized standard:

- **Article 3.1(a) Health and Safety**
 - EN60950-1
 - EN62311
- **Article 3.1(b) EMC**
 - EN301 489-1
 - EN301 489-17
- **Article 3.2 Spectrum Usages**
 - EN300 328
 - EN301 893 (Applicable to 5GHz high performance RLAN).

Year to begin affixing CE marking 2009.

Easy Lai
Easy Lai (Manager)
Regulation Center, Acer Inc.

Aug. 15, 2009 -
Date