

Acer Projeksiyon Cihazı

H7530/H7530D Serisi Kullanım Kılavuzu

Telif Hakkı © 2009. Acer Incorporated.
Tüm Hakları Saklıdır.

Acer Projeksiyon Cihazı H7530/H7530D Serisi Kullanım Kılavuzu
Orijinal Basım: 07/2009

Bu yayındaki bilgilerde gözden geçirme ya da değişiklikleri hiçbir kişiye haber verme zorunluluğu olmaksızın periyodik olarak değişiklikler yapılabilir. Bu gibi değişiklikler bu kılavuzun ya da yardımcı doküman ya da yayınların yeni basımlarında birleştirilecektir. Bu şirket, buradaki içerikle ilgili olarak ifade edilen ya da kastedilen hiçbir gösterim ya da garanti vermez ve kastedilen özel amaçlı ortalama kalite garantisini ya da üretim firmasının garantisini özellikle kabul etmez.

Aşağıdaki boşluklara model numarası, seri numarası, satın alma tarihi ve yeri bilgilerini yazın. Seri numarası ve model numarası projektörünüzdeki etikette yazmaktadır. Ünitelerle ilgili tüm yazışmalar seri numarası, model numarası ve satın alma bilgileri içermelidir.

Bu yayının hiçbir kısmı, Acer Incorporated'ın önceden yazılı izni olmadan hiçbir şekilde veya hiçbir vasıta ile, elektronik olarak, mekanik olarak, fotokopi ile, kayıt ederek çoğaltılamaz, bir geri alma sisteminde saklanamaz ya da iletilemez.

Acer Projeksiyon Cihazı Projector H7530/H7530D Serisi

Model numarası: _____

Seri numarası: _____

Satın alma tarihi: _____

Satın alma yeri: _____

Acer ve Acer logosu Acer Incorporated'ın kayıtlı ticari markalarıdır. Diğer şirketlerin ürün isimleri veya ticari markaları burada sadece tanımlama amaçlı kullanılmıştır ve ilgili şirketlere aittir.

"HDMI™, HDMI logosu ve High-Definition Multimedia Interface (Yüksek Tanımlı Multimedia Arayüzü) HDMI Licensing LLC.'nin ticari markaları ya da kayıtlı ticari markalarıdır."

Güvenliğiniz ve rahatınız için bilgiler

Bu talimatlarını dikkatle okuyun. Bu belgeyi ileride kullanım için saklayın. Üründe işaretlenen tüm uyarılara ve talimatlara uyun.

Ürünün temizlemeden önce kapatılması

Bu ürünü temizlemeden önce fişini prizden çekin. Sıvı ya da aerosol temizleyiciler kullanmayın. Temizleme için nemli bir bez kullanın.

Elektriği kesme aracı olan fiş için uyarı

Harici güç kaynağı ünitesine elektrik bağlarken ya da bağlantıyı keserken aşağıdaki yönergelere uyun:

- Elektrik kablosunu AC prize bağlamadan önce güç kaynağı ünitesini kurun.
- Güç kaynağı ünitesini projektörden çıkarmadan önce elektrik kablosunu çıkarın.
- Sistemde birden fazla güç kaynağı varsa, güç kaynaklarından tüm elektrik kablolarını çıkararak sistemden elektriği kesin.

Erişilebilirlik ile ilgili Uyarı

Elektrik kablosunu taktığınız prizden kolay erişilebilir olduğundan ve donanımın kullanıcıya mümkün olduğunda yakın yerleştirildiğinden emin olun. Donanımdan elektriği kesmeniz gerektiğinde, elektrik kablosunu prizden çıkardığınızdan emin olun.



Uyarılar!

- Bu ürünü suya yakın yerde kullanmayın.
- Bu ürünü dengesiz bir arabaya, ayaklığa ya da masaya yerleştirmeyin. Ürün düşerse, ciddi derecede hasar görebilir.
- Ürünün güvenli çalışmasını sağlamak ve aşırı ısınmasını önlemek amacıyla havalandırma için yuvalar ve delikler bırakılmıştır. Bu delikler engellenmemeli ya da kapatılmamalıdır. Delikler ürünü yatağa, kanepeye, kilime ya da benzer diğer yüzeylere konularak kesinlikle engellenmemelidir.

Bu ürün, uygun havalandırma sağlanmadıkça radyatör veya kalorifer peteği üzerine ya da yakınına veya yerleşik tesisata kesinlikle konulmamalıdır.

- Tehlikeli voltaj noktalarına ya da yangın ya da elektrik şokuna neden olabilecek kısa parçalara temas edebileceğinden bu ürüne kabin yuvaları yoluyla herhangi bir şey kesinlikle sokmayın. Ürüne kesinlikle hiçbir çeşit sıvı dökmeyin.

- İç parçaların hasar görmesini ve pillerin sızmasını önlemek için, ürünü titreten bir yüzeye koymayın.
- Spor, egzersiz ya da herhangi bir titreten ortamda kesinlikle kullanmayın, bu durum muhtemelen beklenmeyen kısa devreye ya da rotor cihazlarının, lambanın zarar görmesine neden olacaktır.

Elektrik gücünün kullanılması

- Bu ürün işaretleme etiketinde gösterilen elektrik gücü tipinde çalıştırılmalıdır. Mevcut güç tipinden emin değilseniz, satıcınıza ya da yerel elektrik şirketine danışın.
- Elektrik kablosuna hiçbir şeyin dayanmasına izin vermeyin. Bu ürünü insanların kablolarına basabileceği yerlere yerleştirmeyin.
- Bu ürünle birlikte bir uzatma kablosu kullanılırsa, uzatma kablosuna takılan donanımın toplam amper değerinin uzatma kablosunun amper değerini geçmediğinden emin olun. Ayrıca, duvar prizine takılı tüm ürünlerin toplam değerinin sigortanın değerini geçmediğinden emin olun.
- Çok sayıda cihaz takarak prize, kabloya veya yuvaya aşırı yük yüklemeyin. Tüm sistem yükü devre parçası değerinin %80'ini geçmemelidir. Anahtarlı uzatma kabloları kullanılırsa, yük anahtarlı uzatma kablosunun giriş değerinin %80'ini geçmemelidir.
- Bu ürünün AC adaptöründe üç telli topraklı fiş bulunmaktadır. Fiş sadece topraklı prize uyur. AC adaptörü fişini takmadan önce priz in uygun bir şekilde topraklandığından emin olun. Topraklanmamış prize fiş takmayın. Ayrıntılar için elektrikçinize danışın.



.....

Uyarı ! Toprak ana çivisi bir güvenlik özeliğidir. Düzgün topraklanmayan priz in kullanılması elektrik şokuna ve/veya yaral anmaya neden olabilir.



.....

Not: Ayrıca toprak ana çivisi, bu ürünün performansını engelleyebilecek yakındaki diğer elektrikli cihazları n ürettiği beklenmeyen parazit e karşı iyi koruma sağlar.

- Ürünü sadece verilen güç kaynağı kablo seti ile birlikte kullanın. Elektrik kablosu setini değiştirmeniz gerektiğinde, yeni elektrik kablosunun aşağıdaki gereklilikleri karşıladığından emin olun: çıkarılabilir tip, UL listeli/CSA onaylı, SPT-2 tipi, minimum 7A 125V oranlı, VDE ya da eşdeğeri onaylı, maksimum 4,6 metre (15 feet) uzunluğunda.

Ürün onarımı

Kapakların açılması ya da çıkarılması tehlikeli voltaj noktaları ya da diğer risklere maruz bırakabileceği için bu ürüne kendiniz onarmaya çalışmayın. Tüm onarım işleri için yetkili servisi personeline danışın.

Şu durumlarda bu ürünü prizden çıkarın ve onarım için yetkili servis personeline danışın:

- elektrik kablosu ya da fiş hasar gördüğünde, kesildiğinde ya da aşındığında
- ürüne sıvı döküldüğünde
- ürün yağmura ya da suya maruz kaldığında
- ürün düştüğünde ya da kasası hasar gördüğünde
- ürünün performansında servis gerektiğini gösteren belirgin bir değişiklik olduğunda
- aşağıdaki çalıştırma talimatlarına uyduktan sonra ürün normal çalışmazsa



Not: Diğer kontrollerin yanı sıra ayarlanması ürünün hasar görmesine neden olabileceği ve ürünün normal durumuna geri dönmesi için yetkili bir teknisyen tarafından sınırlı kapsamlı iş gerektireceği için sadece çalıştırma talimatlarını kapsadığı kontrollerini ayarlayın.



Uyarı! Güvenlik nedenlerinden dolayı, parçaları kendiniz değiştirmek uygun değildir. Satın alma seçenekleri için satıcınıza danışın.

Cihazınız ve aksesuarları küçük parçalar içerebilir. Küçük çocuklardan uzak tutunuz.

Ek güvenlik bilgileri

- Lamba açık olduğunda projektörün lensine bakmayın. Parlak ışık gözlerinize zarar verebilir.
- Önce projektörü ardından sinyal kaynaklarını açın
- Ürünü aşağıdaki ortamlara yerleştirmeyin:
 - Az havalandırılan ya da sınırlandırılan boşluk. Duvarlarla en az 50cm aralık ve projektörün çevresinde serbest hava akımı gereklidir.
 - Tüm pencerelerin kapalı olduğu araç içi gibi, sıcaklıkların aşırı yüksek olduğu yerlerde.
 - Aşırı nemli, tozlu veya sigara dumanı bulunan yerler optik parçaları kirletebilir, ürünün ömrünü kısaltabilir ve görüntüyü koyulaştırabilir.
 - Yangın alarmlarının yakınındaki yerler.
 - Ortam sıcaklığı 40°C/104 °F'ın üstündeki yerler.
 - Rakımın 10000 feet'den yüksek olduğu yerler.
- Projektörünüzde hatalı bir şey varsa fişi hemen çıkarın. Projektörünüzden duman, tuhaf gürültü ya da koku gelirse çalıştırmayın. Yangın ya da elektrik şokuna neden olabilir. Bu durumda, fişi hemen çekin ve satıcınızla temasa geçin.

- Kırılmış ya da düşmüşse ürünü kullanmaya devam etmeyin. Bu durumda, kontrol için satıcınızla temasa geçin.
- Projektör lensini güneşe karşı bırakmayın. Yangına neden olabilir.
- Projektörü kapatırken, gücü kesmeden önce projektörün soğutma devrini tamamladığından lütfen emin olun.
- Çalışma sırasında ana gücü aniden kapatmayın ya da projektörün fişini çekmeyin. Bu durum, lambanın kırılmasına, yangına, elektrik şokuna ya da başka bir soruna neden olabilir. Ana gücü kapatmadan önce fanın kapanması beklemek en iyi yoldur.
- Isınan hava giriş ızgarasına ve alt plakaya dokunmayın.
- Varsa hava filtresini sık sık temizleyin. Filtre/havalandırma yuvaları kir veya tozla tıkanırsa içerideki sıcaklık artabilir ve hasara neden olabilir.
- Projektör çalışırken hava çıkış ızgarasının içine bakmayın. Gözlerinize zarar verebilir.
- Projektör açık olduğunda yaprak örtücüyü daima açın ya da lens kapağını çıkarın.
- Projektör çalıştığında projektör lensini herhangi bir nesneyle engellemeyin; bu durum nesnenin ısınmasına ve bozulmasına ve hatta yangına neden olabilir. Lambayı geçici olarak kapatmak için, projektördeki ya da uzaktan kumandadaki HIDE (GİZLE) düğmesine basın.
- Lamba çalışma sırasında aşırı derecede ısınır. Lamba grubunu değiştirmek için çıkarmadan önce projektörü yaklaşık 45 dakika soğumaya bırakın.
- Maksimum lamba ömrünü aşan lambaları çalıştırmayın. Seyrek durumlarda bozulmaya neden olabilir.
- Projektörün fişi çıkarılmış durumda olmadıkça lamba grubunu ya da herhangi bir elektronik parçayı kesinlikle değiştirmeyin.
- Ürün lambanın ömrünü kendiliğinden belirleyecektir. Lütfen uyarı mesajı gösterdiğinde lambayı değiştirdiğinizden emin olun..
- Lambayı değiştirirken, lütfen üniteyi soğumaya bırakın ve tüm değiştirme talimatlarına uyun.
- Lamba modülünü değiştirdikten sonra ekran üstündeki "Yönetim" menüsünden "Lamba Saatini Yeniden Ayarlama" fonksiyonunu yeniden ayarlayın.
- Projektörü parçalarına ayırmaya çalışmayın. İçerisinde size zarar verebilecek tehlikeli yüksek voltaj bulunmaktadır. Kullanıcı tarafından onarılabılır tek parça kendi çıkarılabilir kapağı olan lambadır. Servis için yalnızca yetkili uzman servis personeline danışın.
- Projektörü dikeyleştirilmeyin. Projektörün düşmesine ve yaralanma ya da ürünün hasar görmesine neden olabilir.
- Bu ürün tavana monte kurulum için ters çevrilen görüntüleri gösterebilir. Projektörün monte etmek için sadece Acer tavan montaj kitini kullanın ve sağlam bir şekilde takıldığından emin olun.

Kablosuz fonksiyonunu kullanmak için alıřtırma ortamı (İsteęe baęlı)



Uyarı ! üvenlik sebepleriyle, makinenizi ařaęıdaki kořullarda kullanırken tüm kablosuz ya da radyo verici cihazları nı kapatın. Bu cihazları őreri ancak bunları a sı nı rlı deęil dir: kablosuz LAN (WLAN), Bluetooth ve/veya 3G.

Herhangi bir bölgede yürürlükteki özel yönetmeliklere uymayı ve kullanımı yasak olduęunda ya da karıřıma veya tehlikeye neden olabileceęinde daima cihazınızı kapatmayı unutmayın. Cihazı sadece normal alıřma konumlarında alıřtırın. Bu cihaz normal olarak kullanıldıęında RF maruz kalma yönetmeliklerine uyar ve cihaz ve anteni vücudunuzdan en az 1,5 santim (5/8 in) uzakta konumlandırılmalıdır. Metal içermemelidir ve cihazı vücudunuzdan yukarıda belirtilen uzaklıkta tutmalısınız.

Veri dosyalarını ya da mesajları başarılı bir şekilde iletmek için, bu cihaz aęa iyi kalitede baęlantı yapılmasını gerektirir. Bazı durumlarda, veri dosyaları ya da mesajların iletimi bu gibi bir baęlantı mevcut olana kadar gecikebilir.

İletim tamamlanana kadar yukarıdaki ayrı durma mesafesi talimatlarına uyulmasını saęlayın.

Cihazın paraları manyetikdir. Metalik paralar cihaza ekilebilir ve iřitme cihazı kullanan kiřiler cihazı iřitme cihazına tutmamalıdır. Cihazın yakınına kredi kartı ya da dięer manyetik saklama araçlarını koymayın, ünkü bunlarda saklanan bilgiler silinebilir.

Tıbbi cihazlar

Kablosuz telefonlar dahil, her türlü radyo verici ekipmanların alıřtırılması, yetersiz korunan tıbbi cihazların özelliklerini engelleyebilir. Dıř RF enerjisinden yeterli derecede korunup korunmadıklarını belirlemek için ya da herhangi bir sorun olursa bir doktora ya da tıbbi cihazın üreticisine danıřın. Saęlık bakım tesislerindeki kurallar cihazınızı kapatmanızı gerektiriyorsa cihazınızı kapatın. Hastaneler ya da saęlık bakım tesislerinde dıř RF iletimlerine duyarlı olabilecek donanımlar kullanılıyor olabilir.

Kalp pilleri. Kalp pili üreticileri, kalp cihazının engellenmesini önlemek için kablosuz cihaz ile kalp pili arasında en az 15,3 santimetre (6 in) bir mesafenin korunmasını önerirler. Bu öneriler Kablosuz Teknoloji Arařtırması ile yapılan baęımsız arařtırmadır ve bunun önerileridir. Kalp pili olan kiřiler ařaęıdakileri yapmalıdırlar:

- Cihazı daima kalp pilinden en az 15,3 santimetre (6 in) uzakta tutun.
- Cihaz açık olduęunda cihazı kalp pilinize yakın tařımayın. Karıřmadan řüphelenirseniz, cihazı kapatın ve tařıyın.

İřitme cihazları. Bazı dijital kablosuz cihazlar bazı iřitme cihazlarını engelleyebilir. Engelleme meydana gelirse, servis saęlayıcınıza danıřın.

Araçlar

RF sinyalleri elektronik yakıt enjeksiyon sistemleri, elektronik patinaj önleyici (kilitlenmeyen) fren sistemleri, elektronik hız kontrol sistemleri ve hava yastığı sistemleri gibi motorlu araçlardaki yanlış kurulan ya da yetersiz korunan elektronik sistemleri etkileyebilir. Daha fazla bilgi için, aracınızın ya da takılan donanımın üreticisine veya temsilcisine başvurun. Cihazı yalnızca yetkili personel onarmalı veya araç içerisine kurmalıdır. Yanlış kurulum veya servis tehlikeli olabilir ve bu cihaza uygulanabilecek herhangi bir garantiyi geçersiz kılabilir. Aracınızdaki tüm kablosuz donanımların düzgün takıldığını ve çalıştığını düzenli olarak kontrol edin. Cihaz, parçaları ya da eklentileri ile aynı bölmede yanıcı sıvı, gaz ya da patlayıcı maddeler saklamayın ya da taşımayın. Hava yastıklı araçlarda, hava yastığının büyük bir güçle şiştiğini unutmayın. Hava yastığı ya da hava yastığının açıldığı alanda takılı ya da taşınabilir kablosuz donanım dahil nesne yerleştirmeyin. Araç için kablosuz donanım düzgün takılmamışsa ve hava yastığı şişerse, ciddi yaralanmalar ortaya çıkabilir.

Uçakta seyahat ederken cihazın kullanılması yasaktır. Uçağa binmeden önce cihazınızı kapatın. Kablosuz cihazların uçakta kullanılması, uçağın çalışması için tehlikeli olabilir, kablosuz telefon ağını bozabilir ve yasadışı olabilir.

Potansiyel olarak patlayıcı ortamlar

Potansiyel olarak patlayıcı ortamı olan alanlarda cihazınızı kapatın ve tüm işaretlere ve talimatlara uyun. Potansiyel olarak patlayıcı olan ortam, genelde aracınızın motorunu durdurmanızın söylendiği alanları içerir. Bu gibi alanlardaki kıvılcımlar patlama ya da yangına neden olabilir ve bu durumlar ciddi yaralanmalar ve hatta ölümlerle sonuçlanabilir. Benzin istasyonlarındaki gaz pompaları gibi yakıt doldurma noktalarında cihazı kapatın. Yakıt depoları, saklama ve dağıtım alanları, kimyasal fabrikaları veya halen patlamanın devam ettiği yerlerde radyo ekipmanının kullanımını ilgili sınırlamalara uyun. Potansiyel olarak patlayıcı olan ortamların bulunduğu alanlar sık sık, ancak her zaman değil, açıkça işaretlenir. Teknelerin güverte altı, kimyasal aktarım veya saklama tesisleri, likit petrol gazı (propan ya da butan gibi) kullanan araçlar ve havada kimyasal veya tane, toz veya metal tozu gibi parçacıkların olduğu bölgeleri içerir.

Dinleme ile ilgili Uyarı

İşitme duyunuz korumak için şu talimatlara uyun.

- Net derecede ve rahat bir şekilde işitesiyeye kadar ses seviyesini kademeli derecede artırın.
- Kulaklarınız alıştıktan sonra ses seviyesini arttırmayın.
- Uzun süre yüksek sesli müzik dinlemeyin.
- Ses seviyesini ortam gürültüsünü engellemek amacıyla arttırmayın.
- Yakınıınızda konuşan insanları duyamıyorsanız ses seviyesini azaltın.

Atma talimatları

Bu elektronik cihazı çöp kutusuna atmayın. Kirliliği en aza indirmek ve çevrenin en yüksek derecede korunmasını sağlamak için, lütfen geri dönüştürün. Elektrikli ve Elektronik Ekipman Atıkları (WEEE) yönetmelikleri hakkında daha fazla bilgi için, <http://www.acer-group.com/public/Sustainable/ity/sustainable/ity01.htm> adresini ziyaret edin.



Cıva ile ilgili bilgi

LCD/CRT monitör ya da ekran içeren projektörlerde ya da elektronik cihazlarda:



“Lamba(lar)da cıva bulunur,
düzgün olarak imha ediniz.”

Bu ürünün içindeki lamba(lar) cıva içerebilir ve yerel, devlet ya da federal yasalara göre geri dönüştürülmeli ya da atılmalıdır. Daha fazla bilgi için, www.eiae.org adresinden Electronic Industries Alliance ile temasa geçin. Lambaya özel atma bilgileri için, www.lamprecycle.org adresini ziyaret edin.

En önemli şeyler

Kullanım Notları

Yapın:

- Ürünü temizlemeden önce kapatın.
- Ekran yuvasını temizlemek için yumuşak deterjanlı, nemli, yumuşak bir bez kullanın.
- Ürün uzun süre kullanılmayacaksa, elektrik fişini AC prizden çıkarın.

Yapmayın:

- Havalandırma için verilen üniteye delikleri kapatmayın.
- Üniteyi temizlemek için aşındırıcı temizleyici, balmumu ya da çözücü kullanmayın.
- Aşağıdaki koşullarda kullanmayın:
 - Aşırı sıcak, soğuk ya da nemli ortamlarda.
 - Aşırı toz ya da kir olan alanlarda.
 - Güçlü bir manyetik alan oluşturan araçların yakınında.
 - Doğrudan güneş ışığına maruz bırakmayın.

Önlemler

Ünitenizin ömrünü arttırmak için bu kullanım kılavuzunda önerilen tüm uyarılara, önlemlere ve bakım talimatlarına uyun.



Uyarı :

- Lamba açık olduğunda projektörün lensine bakmayın. Parlak ışık gözlerinize zarar verebilir.
- Yangın ya da elektrik şoku riskini azaltmak için, bu ürünü yağmur ya da neme maruz bırakmayın.
- Lütfen ürünü parçalarına ayırmayın, bu, elektrik şokuna neden olabilir.
- Lambayı değiştirirken, lütfen üniteyi soğumaya bırakın ve tüm değiştirme talimatlarına uyun.
- Bu ürün lambanın ömrünü kendiliğinden belirleyecektir. Lütfen uyarı mesajları gösterdiğinden lambayı değiştirdiğinizden emin olun.
- Lamba modülünü değiştirdikten sonra ekran üstündeki "Yönetim" menüsünden "Lamba Saatini Yeniden Ayarlama" fonksiyonunu yeniden ayarlayın.
- Projektörü kapatırken, gücü kesmeden önce projektörün soğutma devrini tamamladığından lütfen emin olun.
- Önce projektörü ardından sinyal kaynaklarını açın.
- Projektör çalışırken lens kapağını kullanmayın.
- Lamba ömrünü bitirdiğinde, sönecek ve yüksek bir patlama sesi çıkacaktır. Bu meydana gelirse, projektör lamba modülü değiştirilene kadar tekrar açılmayacaktır. Lambayı değiştirmek için "Lambayı Değiştirme" bölümünde listelenen prosedürlere uyun.

Güvenliđiniz ve rahatınız için bilgiler	iii
En önemli Őeyler	x
Kullanım Notları	x
Önlemler	x
GiriŐ	1
Ürün Özellikleri	1
Paketin İindekiler	2
Projeksiyon Cihazının Genel Tanıtımı	3
Projeksiyon Cihazının DıŐ Görünümü	3
Kontrol Paneli	4
Uzaktan Kumanda TuŐ İşlevleri	5
Başlarken	7
Projeksiyon Cihazını Bađlama	7
Projeksiyon Cihazını Açma/Kapama	8
Projeksiyon Cihazını Açma	8
Projektörü kapatma	9
Yansıtılan Görüntünün Ayarlanması	10
Yansıtılan Görüntünün Yüksekliđinin Ayarlanması	10
Görüntü boyutu ve uzaklıđı en iyi hale nasıl getirilir	11
Uzaklık ve yakınlaŐtırmayı ayarlayarak tercih edilen bir görüntü boyutu nasıl elde edilir	13
Kullanıcı Denetimleri	15
Kurulum menüsü	15
Acer Empowering Teknolojisi	16
Ekran Üstü (OSD) Menüler	17
Renk	18
Őekil	20
Düzenleme	22
Ayarlar	22
Ses	24
Ses	25
Zaman ayarlaması	25
Dil	26

İindekiler

Ekler	27
Sorun Giderme	27
LED & Alarm Tanımları Listesi	31
Lambanın Deęiřtirilmesi	32
Tavan Askısı Kurulumu	33
Teknik Özellikler	36
Uyumluluk modları	38
Yönetmelikler ve güvenlik uyarıları	42

Giriş

Ürün Özellikleri

Bu ürün tek çipli DLP® projeksiyon cihazıdır. Üstün özellikleri şunlardır:

- DLP® teknolojisi
- Doğal 1920 x 1080 1080p çözünürlük
4:3 / 16:9 / L.Box görüntü en boy oranı destekli
- Acer ColorBoost teknolojisi göz alıcı, canlı görüntüler için doğal gerçeklikte renkler sunar
- Yüksek parlaklık ve kontrast oranı
- Çok yönlü görüntü modları (Parlak, Sunum, Standart, Film, Karanlık Sinema, Oyun, Spor, Kullanıcı) her durumda en iyi düzeyde performans sağlar
- NTSC / PAL / SECAM uyumlu ve HDTV (720p, 1080i, 1080p) destekli
- Daha düşük güç tüketimi, ekonomi (ECO) modu lamba ömrünü uzatır
- Acer EcoProjection Teknolojisi zekice bir güç yönetimi yaklaşımı ve fiziksel etkinlik gelişmesi sunmaktadır
- Yükseltme Tuşu ayarların kolay yapılması için Acer Empowering Teknolojisi programlarını (Acer eView, eTimer, ePower Management) gösterir
- HDCP destekli HDMI™ bağlantılarıyla donatılmıştır
- Gelişmiş dijital keystone correction (dijital ekran yerleşimi düzeltmesi) sunumları en iyi hale getirir
- Çok dilli ekran üstü (OSD) menüler
- Tam fonksiyonlu uzaktan kumanda
- Manuel odak projeksiyon lensi 1,2X'e kadar yakınlaştırır
- 8X dijital zoom (yakınlaştırma) ve pan hareketi fonksiyonu
- Microsoft® Windows® 2000, XP, Vista® İşletim Sistemi uyumlu

Paketin i indekil er

Bu projeksiyon cihazı aŐađıda gsterilen rnlerin tmyle birlikte gelir. nitenizin tam olup olmadıđından emin olmak iin kontrol edin. Herhangi bir Őey eksikse bayinizle hemen temas kurun.

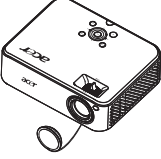

Lens kapaklı projeksiyon cihazı



Elektrik kablosu



VGA kablosu



BileŐik video kablosu



Gvenlik kartı



Kullanım Kılavuzu



Uzaktan kumanda



Hızlı baŐlangı kılavuzu



2 x Pili



TaŐıma antası

Projeksiyon Cihazının Genel Tanıtımı

Projeksiyon Cihazının Dış Görünümü

Ön / üst kısım

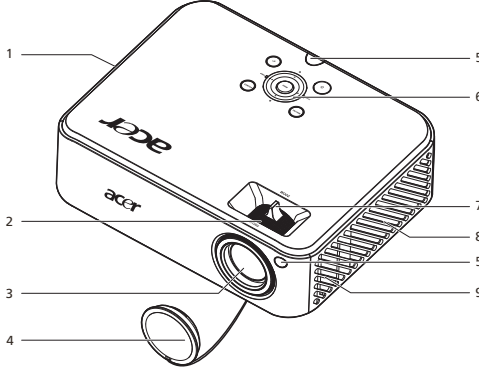

#	Tanım	#	Tanım
1	Havalandırma (çıkış)	6	Kontrol paneli
2	Odak halkası	7	Yakınlaştırma kolu
3	Zoom lensi	8	Havalandırma (giriş)
4	Lens kapağı	9	Hoparlör
5	Uzaktan kumanda alıcısı		

Arka kısım

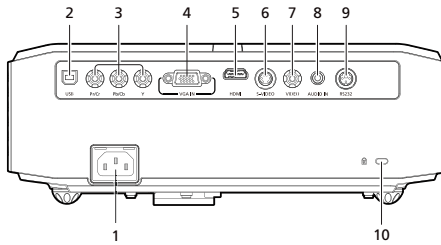

#	Tanım	#	Tanım
1	Elektrik kablosu girişi	6	S-Video girişi bağlantı noktası
2	USB bağlantı noktası	7	Bileşik video girişi bağlantı noktası
3	YPbPr/YCbCr girişi bağlantı noktası	8	Ses girişi bağlantı noktası
4	PC analog sinyal/HDTV/bileşen video girişi bağlantı noktası (VGA GİRİŞİ)	9	RS232 bağlantı noktası
5	HDMI bağlantı noktası	10	Kensington™ kilit bağlantı noktası

Kontrol Paneli

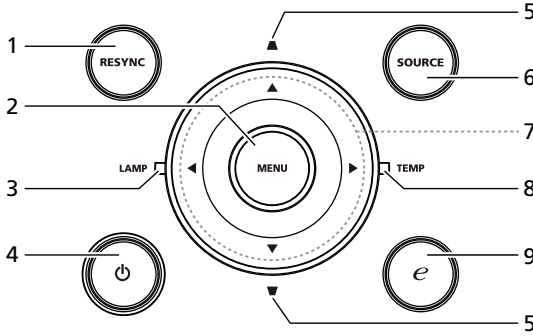

#	Fonksiyon	Tanı m
1	RESYNC	Projeksiyon cihazını girişi kaynağı ile otomatik olarak eşzamanlı hale getirir.
2	MENÜ	<ul style="list-style-type: none"> Ekran üstü (OSD) menüyü açmak için "MENÜ" tuşuna basın, OSD menü işlemi ya da OSD menüden çıkmak için önceki adıma dönün. Öge seçiminizi onaylayın.
3	LAMBA	Lamba Gösterge LED'i.
4	GÜÇ	Güç/Bekleme/Güç Gösterge LED'i. "Projeksiyon Cihazını Açma/Kapama" bölümüne bakın.
5	EKRAN YERLEŞİMİ	Projeksiyon cihazının yatırılmasından kaynaklanan bozukluğu gidermek için görüntüyü ayarlar (± 15 derece).
6	KAYNAK	Etkin kaynağı değiştirir.
7	Dört yönlü seçim tuşları	Ögeleri seçmek ya da seçiminizde ayarlama yapmak için \uparrow \downarrow \leftarrow \rightarrow bu tuşları kullanın.
8	SICAKLIK	Sıcaklık Göstergesi LED'i.
9	Yükseltme tuşu	Benzersiz Acer fonksiyonları: eView, eTimer, ePower Yönetimi.



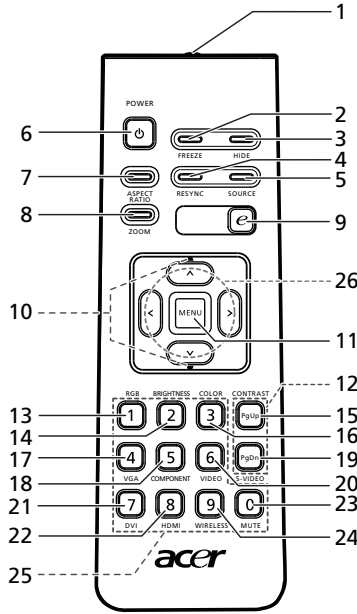

Not: PIP işlevi etkinleştirildiğinde, yakınlaştırma ve ekran yerleşimi düzeltme işlevi kullanılamaz.

Uzaktan Kumanda Tuş İşlevleri



#	Simgesi	Fonksiyon	Tanım
1		Kızılötesi vericisi	Projeksiyon cihazına sinyal gönderir.
2		DONDUR	Ekrandaki görüntüyü duraklatmak için.
3		GİZLE	Videoyu bir an için kapatır. Görüntüyü gizlemek için "GİZLE" tuşuna basın, görüntüyü görüntülemek için bu tuşa tekrar basın.
4		RESYNC	Projeksiyon cihazını girişi kaynağı ile otomatik olarak eşzamanlı hale getirir.
5		KAYNAK	Etkin kaynağı değiştirir.
6		GÜÇ	"Projeksiyon Cihazını Açma/Kapama" bölümüne bakın.
7		GÖRÜNTÜ ORANI	İstenen görüntü oranını seçmek için (Otomatik/4:3/16:9/L.Box)
8		YAKINLAŞTIRMA	Projeksiyon cihazı görüntüsünü yakınlaştırır ya da uzaklaştırır.
9		Yükseltme tuşu	Benzersiz Acer fonksiyonları: eView, eTimer, ePower Yönetimi.
10	-	EKRAN YERLEŞİMİ	Projeksiyon cihazının yatırılmasından kaynaklanan bozukluğu gidermek için görüntüyü ayarlar (± 15 derece).
11		MENÜ	<ul style="list-style-type: none"> Ekran üstü (OSD) menüyü açmak için "MENÜ" tuşuna basın, OSD menü işlemi ya da OSD menüden çıkmak için önceki adıma dönün. Öge seçiminizi onaylayın.

#	Simgesi	Fonksiyon	Tanım
12		SAYFA	Sadece bilgisayar modu içindir. Sonraki ya da önceki sayfayı seçmek için bu düğmeyi kullanın. Bu fonksiyon sadece bir USB kablosu ile bilgisayara bağlandığında kullanılabilir.
13		RGB	Gerçek renk optimizasyonu için " RGB " düğmesine basın.
14		PARLAKLIK	Görüntünün parlaklığını ayarlamak için " PARLAKLIK " düğmesine basın.
15		KONTRAST	Resmin en açık ile en koyu bölümleri arasındaki farkı kontrol etmek için " KONTRAST " seçeneğini kullanın.
16		RENK	Görüntünün renk sıcaklığını ayarlamak için " RENK " düğmesine basın.
17		VGA	VGA bağlantı noktası kaynağını değiştirmek için " VGA " düğmesine basın. Bu konektör analog RGB, YPbPr (480p/576p/720p/1080i), YCbCr (480i/576i) ve RGBsync desteğine sahiptir.
18		BİLEŞEN	Kaynağı Bileşen videosu olarak değiştirmek için " BİLEŞEN " düğmesine basın. Bu bağlantı noktası YPbPr (480p/576p/720p/1080p) ve YCbCr'yi (480i/576i/1080i) destekler.
19		S-VIDEO	Kaynağı S-Video olarak değiştirmek için.
20		VİDEO	Kaynağı KOMPOZİT VİDEO olarak değiştirmek için.
21		DVI	İşlev Yok.
22		HDMI™	Kaynağı HDMI™ olarak değiştirmek için.
23		SESSİZ	Sesi açmak/kapatmak için.
24		KABLOSUZ	İşlev Yok.
25		Tuş Takımı 0~9	"Güvenlik ayarlarına" bir parola girmek için " 0~9 " düğmelerine basın.
26		Dört yönlü seçim tuşları	Öğeleri seçmek ya da seçiminizde ayarlamak yapmak için yukarı, aşağı, sol, sağ düğmeleri kullanın.



Not: PIP işlevi etkinleştirildiğinde, yakınlaştırma ve ekran yerleşimi düzeltme işlevi kullanılamaz.

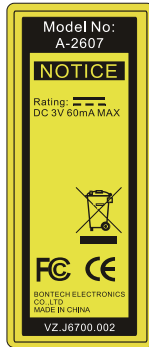

Başlarken

Projeksiyon Cihazını Bağlama

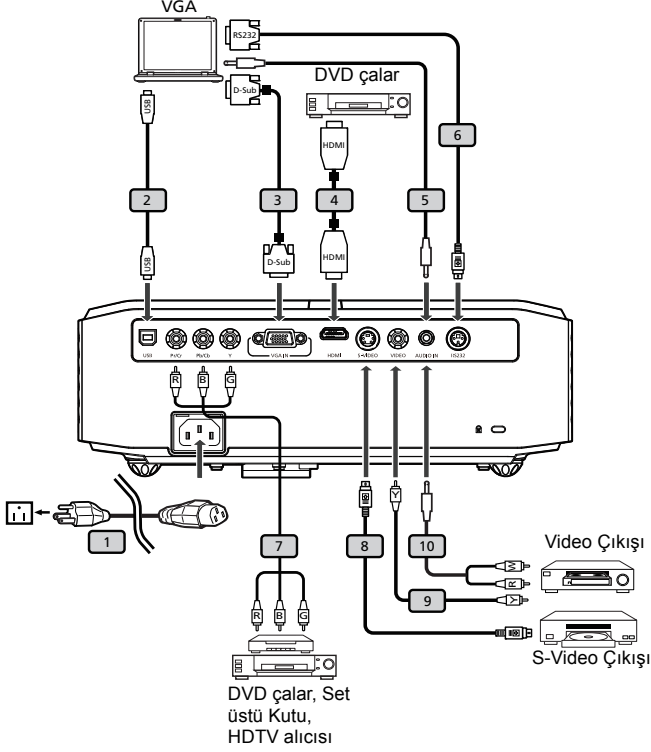

#	Tanım	#	Tanım
1	Elektrik kablosu	6	RS232 kablosu
2	USB kablosu	7	3 RCA bileşen kablosu
3	VGA kablosu	8	S-Video kablosu
4	HDMI kablosu	9	Bileşik video kablosu
5	Ses kablosu jakı/jak	10	Ses kablosu Jakı/RCA



Not: Projeksiyon cihazının bilgisayarınızla iyi bir şekilde çalışması için, görüntü modunun zamanlamasının projeksiyon cihazı ile uyumlu olduğundan lütfen emin olun.

Projeksiyon Cihazını Açma/Kapama

Projeksiyon Cihazını Açma

- 1 Lens kapağını çıkarın.(Resim #1)
- 2 Elektrik kablosu ve sinyal kablosunun sıkıca bağlandığından emin olun. Güç göstergesi LED'i kırmızı yanıp sönecektir.
- 3 Projektörü kontrol panelindeki "Güç" düğmesine basarak açın, Güç göstergesi LED'i maviye dönüşecektir.
- 4 Kaynağınızı açın (bilgisayar, notebook, video çalar, vb.). Projektör kaynağınızı otomatik olarak algılayacaktır.
 - Ekranda "Lock" (Kilit) ve "Source" (Kaynak) simgeleri görünürse, bu, projektörün belirli bir kaynak tipine kilitletiği ve algılanan böyle bir giriş sinyali tipi olmadığı anlamına gelir.
 - Ekranda "No Signal" (Sinyal Yok) mesajı görünürse, sinyal kablolarının sıkıca bağlandığından emin olun.
 - Aynı anda birden fazla kaynağa bağlanırsanız, girişler arasında geçiş yapmak için kontrol panelindeki "Source" (Kaynak) düğmesini ya da doğrudan uzaktan kumandadaki kaynak tuşunu kullanın.

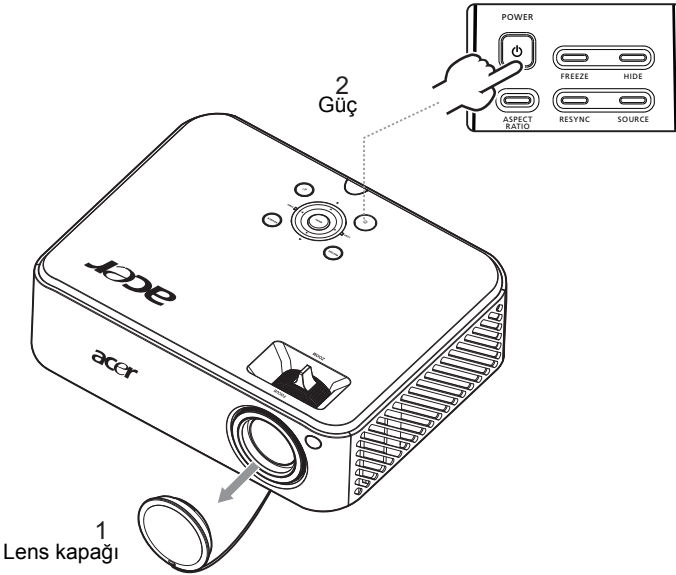

Projektörü kapatma

- 1 Projeksiyon cihazını kapatmak için, "Güç" düğmesine basın. Şu mesaj görünür: **"Kapatma işlemini tamamlamak için lütfen güç düğmesine tekrar basın."** Güç düğmesine tekrar basın.
- 2 Projeksiyon cihazı kapandıktan sonra LED güç göstergesi KIRMIZI renkte ve hızlı bir şekilde yanıp sönecektir ve fan(lar) sistemin düzgün bir şekilde soğumasını sağlamak için yaklaşık 2 dakika daha çalışmaya devam edecektir.
- 3 Güç kablosu takılı kaldığı sürece, projeksiyon cihazını tekrar açmak için 2 dakikalık kapanma işlemi sırasında güç düğmesine basabilirsiniz.
- 4 Sistem soğutmayı bitirdiğinde, LED güç göstergesi sönecek ve bekleme modunu göstermek için sürekli kırmızı renkte yanacaktır.
- 5 Artık elektrik kablosunu güvenle çıkarabilirsiniz.



Uyarı göstergeleri:

- **"Projektör Aşırı Isındı .Lamba otomatik olarak sönecek."**
Ekranda görülen bu mesaj projeksiyon cihazının aşırı ısındığını gösterir. Lamba otomatik olarak sönecek, projeksiyon cihazı otomatik olarak kapanacak ve LED sıcaklık göstergesi sürekli kırmızı renkte yanacaktır. Yerel bayiiniz veya servis merkeziniz ile temasa geçin.
- **"Fan arızası .Lamba otomatik olarak sönecek."**
Ekranda görülen bu mesaj fan arızasını gösterir. Lamba otomatik olarak sönecek, projeksiyon cihazı otomatik olarak kapanacak ve LED sıcaklık göstergesi yanıp sönecektir. Yerel bayiiniz veya servis merkeziniz ile temasa geçin.



Not: Projeksiyon cihazı kendiliğinden kapandığında ve LED lambası göstergesi sürekli kırmızı yandığında, lütfen yerel satıcınız veya servis merkeziniz ile temasa geçin.

Yansıtlı Görüntünün Ayarlanması

Yansıtlı Görüntünün Yüksekliğinin Ayarlanması

Görüntünün yüksekliğini ayarlamak için projektörde bir yükseltme ayakları bulunmaktadır.

Görüntüyü yükseltmek için:

- 1 Yükseltme ayağı düğmesine basın. (Resim #1)
- 2 Görüntüyü istenen yükseklik açısına yükseltin (Resim #2), ardından yükseltme ayağını yerine oturtmak için düğmeyi bırakın.
- 3 Görüntü açısını en iyi hale getirmek için Eğiklik ayarlama tekerleğini (Resim #3) kullanın.

Görüntüyü küçültmek için:

- 1 Yükseltme ayağı düğmesine basın. (Resim #1)
- 2 Görüntüyü istenen yükseklik açısına indirin (Resim #2), ardından yükseltme ayağını yerine oturtmak için düğmeyi bırakın.
- 3 Görüntü açısını en iyi hale getirmek için Eğiklik ayarlama tekerleğini (Resim #3) kullanın.

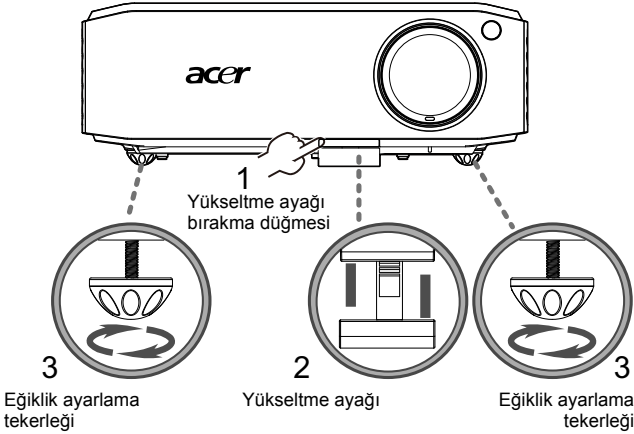

Görüntü boyutu ve uzaklığı en iyi haline nasıl getirilir

Projektör ekrandan istenen uzaklığa konulduğunda elde edilebilecek en uygun görüntü boyutlarını bulmak için aşağıdaki tabloya bakınız. Örnek: Projektör ekrandan 3 m uzaktaysa, iyi görüntü kalitesi 74" ile 90" arasındaki görüntü boyutları için mümkündür.



Not: Aşağıdaki resme göre, 3m uzaklığa konulduğunda 130 cm yüksekliğinde boşluk gerekir.

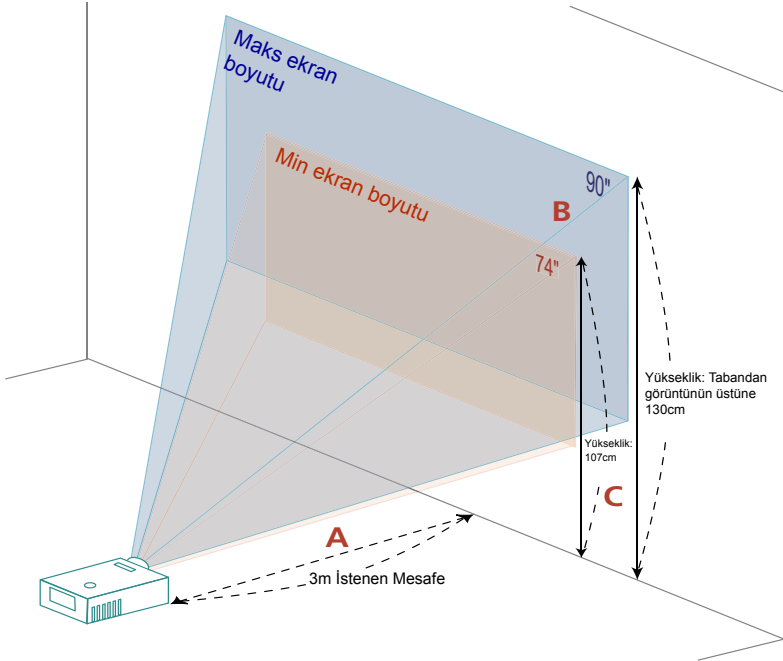

Resim Farklı yaklaşım ve ekran boyutu ile sabitlenen uzaklık.

İstenen mesafe (m) <A>	Ekran boyutu		Üst	Ekran boyutu		Üst
	(Min yakınlaştırma)			(Maks yakınlaştırma)		
	Köşegen (inç) 	G (cm) x Y (cm)	Tabandan görüntünün üstüne (cm) <C>	Köşegen (inç) 	G (cm) x Y (cm)	Tabandan görüntünün üstüne (cm) <C>
1,5	37	82 x 46	53	45	99 x 56	65
2	49	109 x 61	71	60	132 x 75	86
2,5	62	137 x 77	89	75	166 x 93	108
3	74	164 x 92	107	90	199 x 112	130
3,5	86	191 x 108	125	105	232 x 130	151
4	99	219 x 123	143	120	265 x 149	173
4,5	111	246 x 138	160	135	298 x 168	194
5	123	273 x 154	178	150	331 x 186	216
6	148	328 x 184	214	179	397 x 224	259
7	173	383 x 215	250	209	464 x 261	302
8	197	437 x 246	285	239	530 x 298	346
9	222	492 x 277	321	269	596 x 335	389
10	247	546 x 307	357	299	662 x 373	423

Yakınlaştırma Oranı: 1,2x

Uzaklık ve yakınlaştırmayı ayarlayarak tercih edilen bir görüntü boyutu nasıl elde edilir

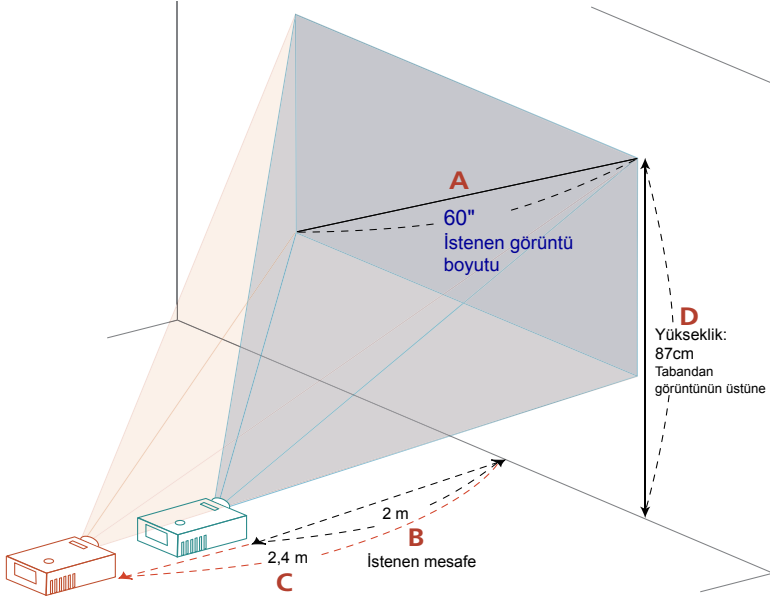

Aşağıdaki tablo konumu ya da zoom halkasını ayarlayarak istenilen bir görüntü boyutunun nasıl elde edilebileceğini gösterir. Örneğin: 60" bir görüntü boyutu elde etmek için, projektörü ekrandan 2,0 m ila 2,4 m bir uzaklığa koyun ve buna göre yakınlaştırma seviyesini ayarlayın.

İstenen Görüntü Boyutu		Uzaklık (m)		Üst (cm)
Köşegen (inç) <A>	G (cm) x Y (cm)	Maks yakınlaştırma 	Min yakınlaştırma <C>	Tabandan görüntünün üstüne <D>
30	66 x 37	1,0	1,2	43
40	89 x 50	1,3	1,6	58
50	111 x 62	1,7	2,0	72
60	133 x 75	2,0	2,4	87
70	155 x 87	2,3	2,8	101
80	177 x 100	2,7	3,2	116
90	199 x 112	3,0	3,6	130
100	221 x 125	3,3	4,1	144
120	266 x 149	4,0	4,9	173
150	332 x 187	5,0	6,1	217
180	398 x 224	6,0	7,3	260
200	443 x 249	6,7	8,1	289
250	553x 311	8,4	10,1	361
300	664 x 374	10,0	***	433

Yakınlaştırma Oranı: 1,2x

Kullanıcı Denetimi

Kurulum menüsü

Kurulum menüsü, projektör kurulumu ve bakımı için ekran göstergesi (OSD) sağlar. Ekranda "Sinyal girişi yok" iletisi gösterildiğinde yalnızca OSD'yi kullanın.

Menü seçeneklerinde ekran boyutu ve mesafe, odaklama, keystone düzeltmesi, vb. için ayarlar bulunur.

- 1 Kontrol panelindeki "**Güç**" düğmesine basarak projektörü açın.
- 2 Projektör kurulumu ve bakımını başlatmak için denetim panelinde "**MENÜ**" düğmesine basın.

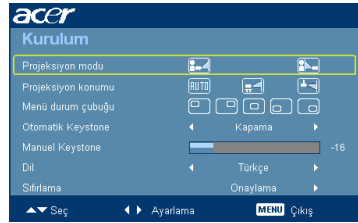
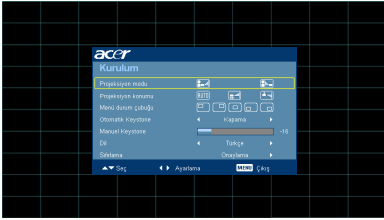







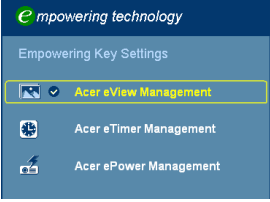

- 3 Arkaplan deseni ekran boyutu ve meafesi, odaklamayı vb. gibi kalibrasyonu ve hizalama ayarlarını yapmak için bir kılavuz olarak işlev görür.
- 4 Kurulum menüsünde aşağıdaki seçenekler bulunur:

- Projeksiyon yöntemi
- Projeksiyon konumu
- Menü durum çubuğu
- Keystone ayarları
- Dil ayarları
- Fabrika varsayılan işlevine sıfırlama

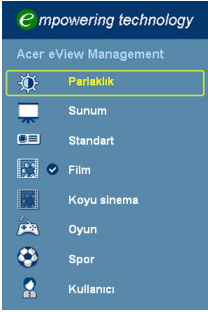
Seçenek belirlemek için yukarı ve aşağı ok tuşlarını, belirlenen seçenek ayarlarını yapmak için sol ve sağ ok tuşlarını ve özellik ayarı için alt menüye geçmek üzere sağ ok tuşunu kullanın. Yeni ayarlar menüden çıkınca otomatik olarak kaydedilir.

- 5 Menüden çıkıp Acer karşılaşturma ekranına geri dönmek için istediğiniz zaman menü düğmesine basın.

Acer Empowering Teknolojisi

<p>Empowering (Yükseltme)  Tuşu</p> 	<p>Acer Empowering (Yükseltme) Tuşu benzersiz üç Acer fonksiyonunu sunar, bunlar sırasıyla "Acer eView Management", "Acer eTimer Management" ve "Acer ePower Management"dır. Fonksiyonunda değişiklik yapmak amacıyla Ekran üstü ana menüyü açmak için "" tuşuna bir saniyeden fazla basın.</p>
<p>Acer eView Management</p> 	<p>"Acer eView Management" alt menüsünü açmak için "" tuşuna basın.</p> <p>"Acer eView Management" görüntü modu seçimi içindir. Daha fazla bilgi için lütfen Ekran Üstü Menüler bölümüne bakın.</p>
<p>Acer eTimer Management</p> 	<p>"Acer eTimer Management" alt menüsünü açmak için "" tuşuna basın.</p> <p>"Acer eTimer Management" sunum süresi kontrolü için hatırlatma fonksiyonu sağlar. Daha fazla bilgi için lütfen Ekran Üstü Menüler bölümüne bakın.</p>
<p>Acer ePower Management</p> 	<p>"Acer ePower Management"ı açmak için "" tuşuna basın.</p> <p>"Acer ePower Management", lamba ve projektör ömrünü korumak için kullanıcıya bir kısayol sağlar. Daha fazla bilgi için lütfen Ekran Üstü Menüler bölümüne bakın.</p>

Ekran Üstü (OSD) Menü ler

Projektörde görüntü ayarlarını yapmanıza ve çeşitli ayarları değiştirmenize izin veren çok dilli OSD bulunmaktadır.

OSD menülerin kullanılması



- OSD menüsünü açmak için, uzaktan kumandadaki veya kontrol panelindeki " **MENÜ** " düğmesine basın.
- OSD gösterildiğinde, ana menüdeki herhangi bir öğeyi seçmek için ▲ ▼ tuşlarını kullanın. İstenen ana menü öğesini seçtikten sonra, özellik ayarı yapmak amacıyla alt menüye girmek için ► düğmesine basın.
- İstenen öğeyi seçmek için ▲ ▼ tuşlarını kullanın ve ◀ ▶ tuşlarını kullanarak ayarları yapın.
- Alt menüde ayarlanacak sonraki öğeyi seçin ve yukarıda açıklandığı gibi ayarlayın.
- Uzaktan kumanda ya da kontrol panelindeki " **MENÜ** " tuşuna basın, ekran ana menüye dönecektir.
- OSD menüsünden çıkmak için, uzaktan kumandadaki veya kontrol panelindeki " **MENÜ** " düğmesine tekrar basın. OSD menüsü kapanacak ve projektör yeni ayarları otomatik olarak kaydedecektir.



Renk



Görüntü Monitörü	<p>Çeşitli görüntü tipleri için en uygun hale getirilmiş çok sayıda fabrika ayarı vardır.</p> <ul style="list-style-type: none"> • Parlaklık: Parlaklık optimizasyonu için. • Sunum: Daha yüksek parlaklıklı toplantı sunumları için. • Standart: Genel ortamlar için. • Film: Daha parlak ve genel film/video/fotoğraf oynatma için. • Karanlık Sinema: Koyu film içeriği için. • Oyun: Oyun içeriği için. • Spor: Spor görüntüsü için. • User: Kullanıcı ayarlarını bellekte tutar.
Duvar Rengi	Duvara göre uygun rengi seçmek için bu fonksiyonu kullanın. Beyaz, açık sarı, açık mavi, pembe, koyu yeşil dahil olmak üzere birkaç seçenek vardır. Doğru renk tonunu göstermek için duvar rengi nedeniyle oluşan renk sapmasını dengeler.
Parlaklık	Görüntünün parlaklığını ayarlar. <ul style="list-style-type: none"> • Görüntüyü koyulaştırmak için ◀ düğmesine basın. • Görüntüyü aydınlatmak için ▶ düğmesine basın.
Kontrast	"Kontrast" resmin en açık ile en koyu bölümleri arasındaki farkı kontrol eder. Kontrastın ayarlanması görüntüdeki siyah ve beyaz miktarını değiştirir. <ul style="list-style-type: none"> • Kontrastı azaltmak için ◀ simgesine basın. • Kontrastı arttırmak için ▶ simgesine basın.
Renk Isısı	Renk sıcaklığını ayarlar. Daha yüksek renk sıcaklıklarında, ekran daha soğuk görünür; daha düşük renk sıcaklıklarında, ekran daha sıcak görünür.
Degamma	Koyu manzaranın gösterilmesine efekt katar. Daha yüksek gamma değeri ile koyu manzara daha parlak görünür.





<p>Gelişmiş</p> 	<p>Gürültü Azaltma Sinyal gürültüsünü azaltmayı ayarlar."0" gürültü azaltma kapalı demektir, ">0" gürültü azaltmayı artırır.</p> <p>Netlik Görüntünün netliğini ayarlar.</p> <ul style="list-style-type: none"> • Netliği azaltmak için ◀ simgesine basın. • Netliği arttırmak için ▶ simgesine basın. <p>Parlak Renkler Parlak, gerçeğe yakın görüntüler için geliştirilmiş renk doygunluğu sağlayan genişletilmiş ekran renk spektrumu üretir. Bu özellik varsayılan olarak "Açık"tır.</p> <p>Dinamik Siyah Bu özellik, projektörün karanlık film sahnelerini inanılmaz derecede ayrıntılı gösterilmesini sağlayacak biçimde ekranı otomatik olarak en iyi duruma getirir.</p>
<p>Renk Yönetimi</p> 	<p>Color R Kırmızı rengi ayarlar.</p> <p>Color G Yeşil rengi ayarlar.</p> <p>Color B Mavi rengi ayarlar.</p> <p>C Rengi Camgöbeği rengini ayarlar.</p> <p>M Rengi Macenta rengini ayarlar.</p> <p>Y Rengi Sarı rengi ayarlar.</p> <p>Dış Görünüm Çiit rengini ayarlar.</p>
<p>Çözünürlük</p>	<p>Video görüntüsünü siyah ve beyazdan tamamen doymuş renge ayarlar.</p> <ul style="list-style-type: none"> • Görüntüdeki renk miktarını azaltmak için ◀ simgesine basın. • Görüntüdeki renk miktarını arttırmak için ▶ simgesine basın.
<p>Ton ayarı</p>	<p>Kırmızı ve yeşilin renk dengesini ayarlar.</p> <ul style="list-style-type: none"> • Görüntüdeki yeşil renk miktarını arttırmak için ◀ simgesine basın. • Görüntüdeki kırmızı renk miktarını arttırmak için ▶ simgesine basın.

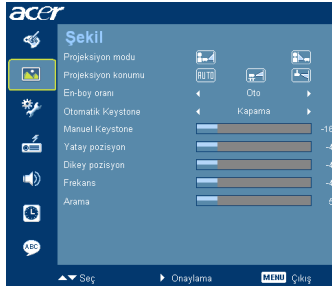

Not: "Çözünürlük", "Ton ayarı" ve "Gürültü Azaltma" işlevleri bilgisayar modu ya da HDMI modunda desteklenmemektedir.

Şekil



<p>Projeksiyon modu</p> 	<ul style="list-style-type: none"> • Ön: Varsayılan fabrika ayarı. • Arka: Görüntüyü saydam ekran arkasından yansıtılabileceğiniz biçimde ters çevirir.
<p>Projeksiyon konumu</p> 	<ul style="list-style-type: none"> • Otomatik: Görüntünün projeksiyon yerini otomatik olarak ayarlar. • Masaüstü: Projektör masaya yerleştirildiğinde bu işlevi seçin. • Tavana: Tavana takılı projeksiyon için görüntünün üst tarafını aşağıya çevirir.
<p>En-boy oranı</p> 	<p>İstedığınız görüntü oranını seçmek için bu fonksiyonu kullanın.</p> <ul style="list-style-type: none"> • Otomatik: Görüntüyü orijinal genişlik-yükseklik oranı ile tutar ve görüntüyü doğal yatay ya da dikey piksellere ayarlamak için en büyük hale getirir. • 4:3: Görüntü ekrana sığacak şekilde ölçülecek ve 4:3 oranını kullanarak gösterilecektir. • 16:9: Görüntü, 16:9 oranı kullanılarak görüntüyü göstermek için ekranın genişliğine ve ayarlanan yüksekliğe sığacak şekilde genişletilecektir. • L. Box: Orijinal sinyal görüntü oranı ve yakınlaştırmayı 1.333 kat tutun.
<p>Otomatik Keystone</p>	<p>Dikey görüntüyü otomatik olarak ayarlar.</p>
<p>Düzeltilme</p>	<p>Projeksiyonun yatırılmasından kaynaklanan görüntü bozukluğunu ayarlar. (±15 derece)</p>  <p><Not> Manual Keystone işlevi Otomatik Keystone ayarı "Açma" olarak ayarlandığında kullanılamaz.</p>

H. Position (Yatay pozisyon)	<ul style="list-style-type: none"> Görüntüyü sola taşımak için ◀ düğmesine basın. Görüntüyü sağa taşımak için ▶ düğmesine basın.
V. Position (Dikey pozisyon)	<ul style="list-style-type: none"> Görüntüyü aşağıya taşımak için ◀ düğmesine basın. Görüntüyü yukarıya taşımak için ▶ düğmesine basın.
Frekans	"Frekans" bilgisayarınızın grafik kartının sıklığına uyması için projektörün yenileme oranını değiştirir. Yansıtılan görüntüdeki dikey titreşen bir çubuk görürseniz, gerekli ayarlamaları yapmak için bu fonksiyonu kullanın.
Arama	Projektörün sinyal zamanlaması ile grafik kartını eşzamanlı hale getirir. Sabit olmayan ya da titreşen bir görüntü görürseniz, düzeltmek için bu fonksiyonu kullanın.



Not: "Yatay pozisyon", "Dikey pozisyon", "Frekans" ve "Arama" fonksiyonları HDMI veya Video modunda desteklenmemektedir.

Düzenleme

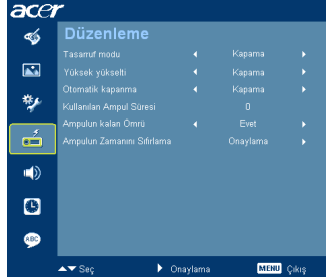





Tasarruf modu	Güç tüketimini azaltmak, lamba ömrünü uzatmak ve gürültüyü azaltmak amacıyla projektör lambasını söndürmek için "Açma"ı seçin. Normal moda geri dönmek için "Kapama"yı seçin.
Yüksek yükselti	Yüksek Eğim modunu açmak için "Açma"ı seçin. Projeksiyon cihazına uygun yüksek eğim soğuması sağlamak için fanları sürekli tam hızda çalıştırır.
Otomatik kapanma	Ayrılan zamandan sonra sinyal girişi olmadığında projektör otomatik olarak kapanacaktır. (dakika)
Kullanılan Ampul Süresi	Lambanın geçen çalışma süresini (saat) gösterir.
Ampulün kalan ömrü	Lambanın beklenen kullanım süresi bitiminden 30 saat önce değiştirilmesi amacıyla bir hatırlatıcı göstermek için bu fonksiyonu etkin hale getirin.
Ampulün Zamanını Sıfırlama	Lamba saati sayacını 0 saate çevirmek için "Evet"i seçtikten sonra  düğmesine basın.

Ayarlar







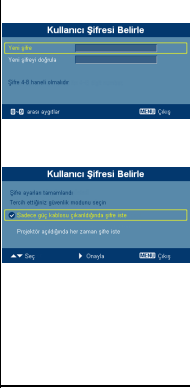

Menü durum çubuğu	Ekrendeki menü yerini seçer.
Kanal kapama	Kaynak kilidi "kapandığında", geçerli giriş sinyali kayıpsa projektör diğer sinyalleri arayacaktır. Kaynak kilidi "açıldığında", sonraki kanal için uzaktan kumandadaki "Kaynak" düğmesine basmadıkça o anki kaynak kanalı "kilitler".

Kapalı Altyazı	<p>CC1, CC2, CC3, CC4 (CC1 bölgenizdeki birincil dildeki altyazıları gösterir) modlarından tercih ettiğiniz kapalı altyazı modunu seçer. Altyazı özelliğini kapatmak için "Kapama"yı seçin. Bu fonksiyon yalnızca bileşik video ya da S-Video giriş sinyali seçildiğinde ve sistem formatı NTSC iken kullanılabilir.</p> <p><Not> Ekran en boy oranınızı 4:3 olarak ayarlayın. En boy oranı"16:9" veya "Otomatik" iken kullanılamaz.</p>
<p>Güvenlik</p> 	<p>Güvenlik</p> <p>Bu projektör yöneticinin projektörün kullanımını yönetmesi için kullanışlı bir güvenlik fonksiyonu sağlar.</p> <p>"Güvenlik" ayarını değiştirmek için  düğmesine basın. Güvenlik fonksiyonu etkin hale getirilirse, güvenlik ayarlarını değiştirmeden önce ilk olarak "Admin şifresi"ni değiştirmelisiniz.</p> <ul style="list-style-type: none"> Güvenlik fonksiyonunu etkin hale getirmek için "Açma"ı seçin. Kullanıcı, projektörü çalıştırmak için bir parola istemelidir. Ayrıntılar için "Kullanıcı şifresi belirle" bölümüne bakınız. "Kapama" seçilirse, kullanıcı projektörü parolasız çalıştırabilir.
	<p>Ar a v e r n e d ü r d ü r n a</p> <p>"Güvenlik" "Açma" konumuna getirildiğinde, yönetici zaman aşımı fonksiyonunu ayarlayabilir.</p> <ul style="list-style-type: none"> Zaman aşımı aralığını seçmek için  veya  düğmesine basınız. Aralık 10 dakika 990 dakika arasındadır. Zaman bittiğinde, projektör kullanıcıdan parolayı tekrar girmesini isteyecektir. "Zaman Aşımı (Dakika)" varsayılan fabrika ayarı "Kapama"dır. Güvenlik fonksiyonu etkin hale getirildiğinde, projektör açıldığında kullanıcıdan parolayı girmesi istenecektir. "Kullanıcı şifresi belirle" ve "Admin şifresi" bu iletişim kutusunda kabul edilebilir.

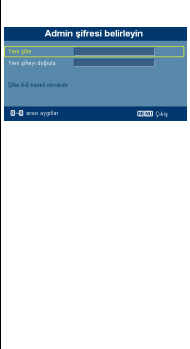

- Not:** Bu ekran yakalama işlevi sadece 4:3 görüntü oranı ile sınırlanmıştır.
- Not:** XGA modellerinde istediğiniz görüntüde en iyi kaliteyi elde etmek için, son kullanıcının bu fonksiyonu kullanmadan önce PC çözünürlüğünü 1024 x 768'i ayarlaması önerilir
- Not:** SVGA modellerinde istediğiniz görüntüde en iyi kaliteyi elde etmek için, son kullanıcının bu fonksiyonu kullanmadan önce PC çözünürlüğünü 800 x 600'i ayarlaması önerilir

	<p>Kullanıcı Şifresi</p> <ul style="list-style-type: none"> "Kullanıcı Şifresi" oluşturmak ya da değiştirmek için  'e basın. Uzaktan kumandadan parolanızı oluşturmak için numara tuşlarına basın ve onaylamak için "MENU"ye (MENÜ) basın. Karakter silmek için  düğmesine basın. "Yeni şifreyi doğrula" mesajını gördüğünüzde parolayı girin. Parola 4 ile 8 karakter uzunluğunda olmalıdır. "Sadece güç kablosu çıkarıldığında şifre iste"u seçerseniz, projektör elektrik kablosu her takıldığında kullanıcıdan parolayı girmesini isteyecektir. "Projektör açıldığında her zaman şifre iste"u seçerseniz, kullanıcı projektör her açıldığında parolayı girmek zorundadır.
	<p>Admin Şifresi</p> <p>"Admin Şifresi" hem "Admin Şifresi girin" hem de "Şifreyi giriniz" iletişim kutularında kullanılabilir.</p> <ul style="list-style-type: none"> "Admin Şifresi"ni değiştirmek için  düğmesine basın. "Admin Şifresi" varsayılan fabrika ayarı "1234"tür. <p>Yönetici parolanızı unuttuysanız, yönetici parolasını yeniden almak için aşağıdakileri yapın:</p> <ul style="list-style-type: none"> Güvenlik Kartında basılı benzersiz 6 basamaklı "Evrensel Parola" (lütfen kutudaki aksesuarı kontrol edin). Bu benzersiz parola Yönetici Parolası ne olursa olsun projektör tarafından her zaman kabul edilecek numaradır. Bu güvenlik kartı ve numarasını kaybederseniz, lütfen Acer servis merkezi ile temasa geçin.
<p>Sıfırlama</p>	<ul style="list-style-type: none"> Tüm menülerdeki parametreleri varsayılan fabrika ayarlarına getirmek için "Evet"i seçtikten sonra  düğmesine basın.
<p>PIP</p>	<ul style="list-style-type: none"> İki ekranı aynı anda görmek için "Açma"ı seçin. Fonksiyonu devre dışı bırakmak için "Kapama"u seçin.
<p>PIP kaynağı</p>	<p>Yardımcı video kaynağını seçmek için  ve  'ye basın: Bileşik, S-Video veya Bileşen sinyali.</p>
<p>PIP yeri</p>	<p>PIP yardımcı sinyal ekranının görüntü ekranındaki yerini seçin.</p>
<p>PIP boyutu</p>	<p>PIP yardımcı sinyal ekranının görüntü ekranındaki boyutunu seçin.</p>



Not: PIP işlevi etkinleştirildiğinde, yakınlaştırma ve ekran yerleşimi düzeltme işlevi kullanılamaz.

Ses



Ses ayarı	<ul style="list-style-type: none"> Ses seviyesini azaltmak için ◀ simgesine basın. Ses seviyesini arttırmak için ▶ simgesine basın.
Sessiz	<ul style="list-style-type: none"> Sesi kapatmak için "Açma"u seçin. Sesi tekrar açmak için "Kapama"u seçin.
Ses Sev. Açma/Kapama	<ul style="list-style-type: none"> Projektörü açarken/kapatırken uyarı sesini ayarlamak için bu fonksiyonu seçin.
Alarm Sesi	<ul style="list-style-type: none"> Uyarı bildirimlerinin ses seviyesini ayarlamak için bu fonksiyonu kullanın.

Zaman ayarlaması



Timer yeni	<ul style="list-style-type: none"> Zamanlayıcının ekrandaki yerini seçin.
Zamanlayıcı başlatma	<ul style="list-style-type: none"> Zamanlayıcıyı başlatmak ya da durdurmak için ▶ düğmesine basın.
Timer zamanlama	<ul style="list-style-type: none"> Zamanlayıcı süresini ayarlamak için ◀ veya ▶ düğmesine basın.
Zaman ses ayarı	<ul style="list-style-type: none"> Zamanlayıcı fonksiyonu etkin hale geldiğinde ve zaman bittiğinde bildirim sesi seviyesini ayarlamak için bu fonksiyonu kullanın.
Timer göstergesi	<ul style="list-style-type: none"> Ekranda hangi zamanlayıcı modunun görüneceğini belirlemek için ◀ veya ▶ düğmesine basın.

Dil



Dil	<p>Çok dilli OSD menüsünü seçin. Tercih ettiğiniz menü dilini seçmek için ▲ veya ▼ tuşunu kullanın.</p> <ul style="list-style-type: none"> Seçimi onaylamak için ► düğmesine basın.
-----	--

Ekler

Sorun Giderme

Acer projektör ile bir sorun yaşarsanız, aşağıdaki sorun giderme kılavuzuna başvurun. Sorun devam ederse, lütfen yerel satıcınıza ya da servis merkezimize ile temasa geçin.

Görüntü Sorunları ve Çözümleri

#	Sorun	Çözüm
1	Ekranında hiç görüntü görünmüyor	<ul style="list-style-type: none"> "Başlarken" bölümünde açıklandığı gibi bağlayın. Konektör pimlerinin hiçbirinin kıvrılmadığından ya da kırılmadığından emin olun. Projeksiyon lambasının sıkı bir şekilde takılıp takılmadığını kontrol edin. Lütfen "Lambanın Değiştirilmesi" bölümüne bakın. Lens kapağını çıkardığınızdan ve projektörün açıldığından emin olun.
2	Kısmen, kayan veya yanlış görüntülenen görüntü (PC için (Windows 95/98/2000/XP))	<ul style="list-style-type: none"> Uzaktan kumanda ya da kontrol panelindeki "RESYNC" düğmesine basın. Yanlış görüntülenen görüntü için: <ul style="list-style-type: none"> "Bilgisayarım"ı açın, "Denetim Masası"sını açın ve ardından "Görüntü" simgesine çift tıklayın. "Ayarlar" sekmesini seçin. Ekran çözünürlüğünün UXGA (1600 x 1200)'ün altında veya buna eşit olduğundan emin olun. "Gelişmiş Özellikler" düğmesine tıklayın. <p>Sorun devam ederse, kullandığınız monitör görüntüsünü değiştirin ve aşağıdaki adımları izleyin:</p> <ul style="list-style-type: none"> Çözünürlüğün UXGA (1600 x 1200)'ün altında veya buna eşit olduğundan emin olun. "Monitör" sekmesi altındaki "Değiştir" düğmesini tıklayın. "Tüm aygıtları göster"e tıklayın. SP kutusu altındaki "Standart monitör tipleri"ni seçin ve "Modeller" kutusundan ihtiyacınız olan çözünürlük modunu seçin. Monitör görüntüsü çözünürlük ayarınızın UXGA (1600 x 1200)'ün altında veya buna eşit olduğundan emin olun.

3	Kismen, kayan veya yanlış görüntülenen görüntü (Dizüstü bilgisayarlar için)	<ul style="list-style-type: none"> • Uzaktan kumanda ya da kontrol panelindeki "RESYNC" düğmesine basın. • Yanlış görüntülenen görüntü için: <ul style="list-style-type: none"> • Bilgisayarınızın çözünürlüğünü ayarlamak için öge 2'deki (üstte) adımları izleyin. • Çıkış ayarlarını değiştir'e basın. Örnek: [Fn]+[F4], Compaq [Fn]+[F4], Dell [Fn]+[F8], Gateway [Fn]+[F4], IBM [Fn]+[F7], HP [Fn]+[F4], NEC [Fn]+[F3], Toshiba [Fn]+[F5] • Çözünürlükleri değiştirmede zorluk çekerseniz ya da monitörünüzdeki görüntü donarsa, projektör dahil tüm donanımı yeniden başlatın.
4	Dizüstü bilgisayarın ekranı sunumunuzu göstermiyor	<ul style="list-style-type: none"> • Microsoft® Windows® tabanlı bir dizüstü bilgisayar kullanıyorsanız: Bazı dizüstü bilgisayarlar ikinci bir görüntü aygıtı kullanıldığında kendi ekranlarını devre dışı bırakabilir. Her birinin yeniden etkin hale getirilmesi için farklı yol vardır. Ayrıntılı bilgi için bilgisayarınızın kullanım kılavuzuna bakın. • Apple® Mac® İşletim Sistemi tabanlı bir dizüstü bilgisayar kullanıyorsanız: Sistem Seçenekleri'nden Görüntü'yü açın ve Video Yansıtmayı "Açın".
5	Görüntü sabit değil ya da titriyor	<ul style="list-style-type: none"> • Düzeltmek için "Tracking"i (İzleme) ayarlayın. Daha fazla bilgi için "Görüntü" bölümüne bakın. • Bilgisayarınızdaki görüntü rengi derinliği ayarlarını değiştirin.
6	Görüntüde dikey kayan çubuk var	<ul style="list-style-type: none"> • Ayarlamak için "Frequency"i (sıklık) kullanın. Daha fazla bilgi için "Görüntü" bölümüne bakın. • Projektörle uyumlu olması için grafik kartlarınızın görüntü modunu kontrol edin ve yeniden yapılandırın.
7	Görüntü odağın dışında	<ul style="list-style-type: none"> • Lens kapağının çıkarıldığından emin olun. • Projektör lensindeki odak halkasını ayarlayın. • Projeksiyon ekranın projektörden 4,9 - 32,9 fit (1,5 - 10,0 metre) mesafede olduğundan emin olun. Daha fazla bilgi için "Uzaklık ve Yakınlaştırmayı Ayarlayarak Tercih Edilen Bir Görüntü Boyutu Nasıl Elde Edilir" bölümüne bakın.
8	"geniş ekran" bir DVD başlığı görüntülenirken görüntü uzuyor	<p>Anamorfik ya da 16:9 görüntü oranında kodlanan bir DVD çalarken aşağıdaki ayarları yapmanız gerekebilir:</p> <ul style="list-style-type: none"> • 4:3 formatında bir DVD başlığı çalarsanız, lütfen projektör OSD'sinden formatı 4:3'e çevirin. • Görüntü hala uzamış durumda ise, görüntü oranını ayarlamanız da gerekebilir. DVD çalarınızdan görüntü formatını 16:9 (geniş) görüntü oranına ayarlayın.

9	Görüntü çok küçük ya da çok büyük	<ul style="list-style-type: none"> Projektörün üstündeki yakınlaştırma halkasını ayarlayın. Projektörü ekrana yakınlaştırın ya da ekrandan uzaklaştırın. Uzaktan kumanda ya da kontrol panelindeki "MENU" (MENÜ) düğmesine basın. "Görüntü --> Görüntü Oranı"na gidin ve farklı ayarları deneyin.
10	Görüntünün yanları eğri	<ul style="list-style-type: none"> Mümkünse, projektörü ekrana odaklanacak şekilde tekrar yerleştirin. Yanlar dikey olana kadar uzaktan kumandadaki "Keystone Δ / \square" (Ekran Yerleşimi) düğmesine basın.
11	Görüntü ters	<ul style="list-style-type: none"> OSD'den "Image --> Projection" (Görüntü --> Yansıtma) seçin ve yansıtma yönünü ayarlayın.

Projektörle ilgili Sorunlar

#	Durum	Çözüm
1	Projektör tüm kontrollere yanıt vermeyi durdurdu	Mümkünse, projektörü kapatın, ardından elektrik kablosunu çıkarın ve elektrik kablosunu tekrar takmadan önce en az 30 saniye bekleyin.
2	Lamba sönmüyor ya da bir patlama sesi çıkarıyor	Lambanın kullanım ömrü bittiğinde, sönecek ve yüksek bir patlama sesi çıkacaktır. Bu meydana gelirse, projektör lamba modülü değiştirilene kadar tekrar açılmayacaktır. Lambayı değiştirmek için "Lambayı değiştirme" bölümündeki prosedürlere uyun.

OSD Mesajları

#	Durum	Mesaj Hatırlatıcı
1	Mesaj	<p>Fanlar bozuk - sistem fanı çalışmıyor</p> <p style="text-align: center;">Fanlar bozuk Lamba otomatik olarak kendini kapatacak</p> <p>Projeksiyon çok ısındı - projektör önerilen çalışma sıcaklığını geçti ve kullanılmadan önce soğumaya bırakılmalıdır. Lütfen ayrıca, toz filtrelerini, yerleştirilmişlerse, kontrol edin. Toz filtresi, tozla tıkanmışsa, lütfen temizleyin. Lütfen, ayrıntılı bilgi için "Toz filtresinin temizlenmesi ve değiştirilmesi"ne bakınız.</p> <p style="text-align: center;">Projeksiyon çok ısındı Lamba otomatik olarak kendini kapatacak</p> <p>Lambayı değiştirin – lamba maksimum çalışma ömrüne ulaşmak üzere. Yakın zamanda değiştirmek için hazır olun.</p> <p style="text-align: center;">Ampul tam performansta çalışabilecek ömrünü geçirmiş Değiştirme Öneriliyor</p>

LED & Alarm Tanımları Listesi

LED İletileri

Mesaj	Lamba LED'i	Sıcaklık LED'i	Güç LED'i	
	Kırmızı	Kırmızı	Kırmızı	Mavi
Bekleme (elektrik kablosu takılı)	--	--	V	--
Güç düğmesi AÇIK	--	--	--	V
Lambayı yeniden deneme	--	--	--	Hızlı yanıp söner
Kapanıyor (soğutma durumu)	--	--	Hızlı yanıp söner	--
Kapanıyor (soğutma tamamlandı)	--	--	V	--
Hata (termal arıza)	--	V	--	V
Hata (fan kilidi arızası)	--	Hızlı yanıp söner	--	V
Hata (lamba bozuldu)	V	--	--	V
Hata (renk Tekerlek arızası)	Hızlı yanıp söner	--	--	V

Lambanın Değiştirilmesi

Vidaları kapaktan çıkarmak için bir tornavida kullanın ve ardından lambayı çıkarın.

Projektör lamba ömrünü belirleyecektir. Bir uyarı mesajı göreceksiniz, "**Lamba tam güç ü çalı şmada kul l anı mür ünün sonuna yakl aşı yor. Deği ştir il me si Öner il ir!**" Bu mesajı gördüğünüzde, lambayı en kısa sürede değiştirin. Lambayı değiştirmeden önce projektörün en az 30 dakika soğuduğundan emin olun.



Uyarı : Lamba bölmesi sıcak! Lambayı değiştirmeden önce soğumaya bırakın.

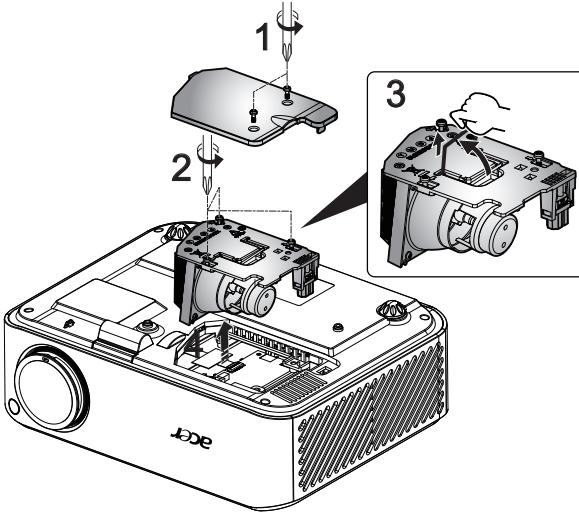

Lambayı Değiştirmek İçin

- 1 Güç düğmesine basarak projektörü kapatın.
- 2 Projektörü en az 30 dakika soğumaya bırakın.
- 3 Elektrik kablosunu çıkarın.
- 4 Vidayı kapaktan çıkarmak için tornavida kullanın. (Resim #1)
- 5 Kapağı yukarı ittirin ve çıkarın.
- 6 Lamba modülünü sabitleyen üç vidayı çıkarın (Resim #2) ve lamba çubuğunu yukarı çekin. (Resim #3)
- 7 Lamba modülünü güçlü bir şekilde dışarıya doğru çekin. (Resim #4)

Lamba modülünü değiştirmek için, önceki adımı tersten izleyin.



Uyarı : Yaralanma riskini azaltmak için lamba modülünü düşürmeyin ya da lamba ampulüne dokunmayın. Düşürülürse ampul parçalanabilir ve yaralanmaya neden olabilir.

Tavan Askısı Kurulumu

Projektörü tavan askısı kullanarak kurmak isterseniz, lütfen aşağıdaki adımları izleyin:

- 1 Tavanın sert, yapısal olarak sağlam bir bölümüne dört tane delik açın ve askı tabanını sabitleyin.

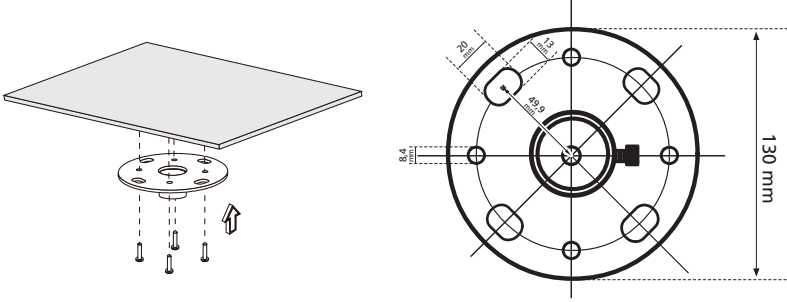

Not: Vidalar dahil değildir. Lütfen tavanınızın tipine uygun vidaları temin edin.

- 2 Uygun tipte dört adet silindirik vidayı kullanarak tavan çubuğunu sabitleyin.

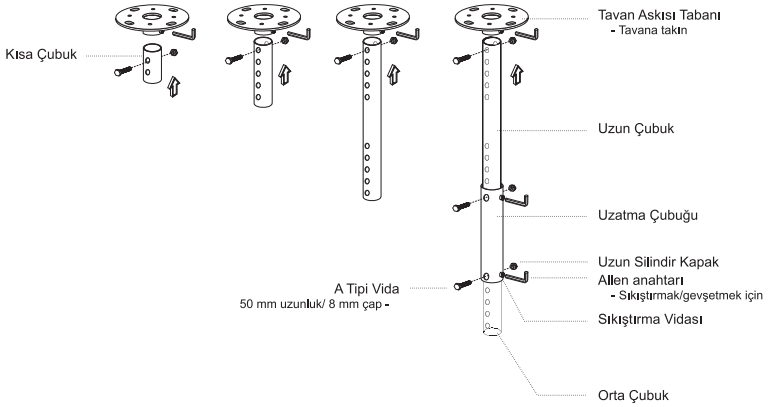

- 3 Projektörü tavan askısı braketine takmak için projektörün boyutuna uygun sayıda vida kullanın.

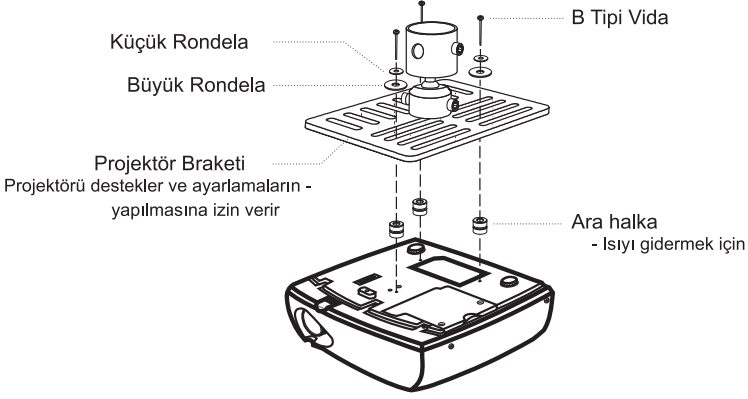

Not: Isı dağıtımının düzgün bir şekilde olmasına izin vermek için braket ile projektör arasında makul bir boşluk bırakmanız önerilir. Gerekirse, ek destek için iki rondela kullanın.

- 4 Tavan braketini tavan çubuğuna takın.

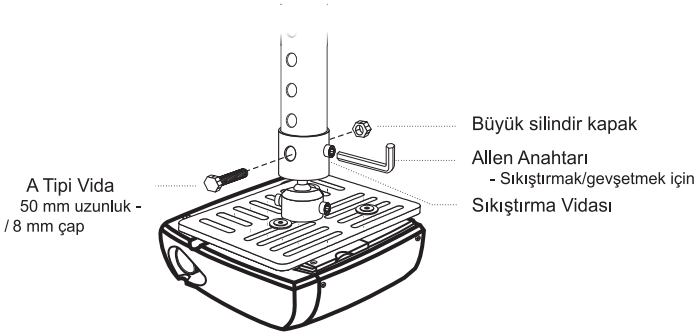

5 Açığı ve konumu gerektiği gibi ayarlayın.

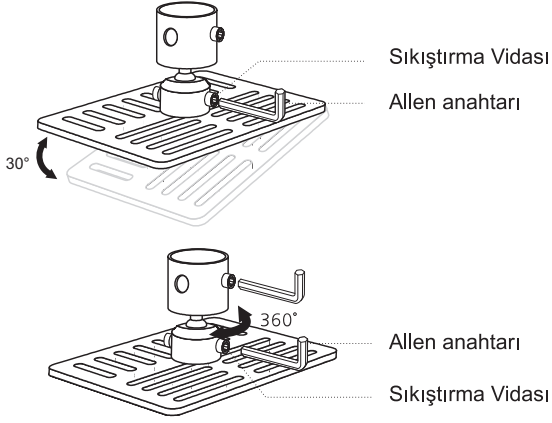

Not: Her model için uygun tipte vida ve rondela aşağıdaki tabloda listelenmiştir. 3 mm çapında vidalar vida paketine eklenmiştir.

Modeller	B Tipi Vida		Rondela Tipi	
	Çap (mm)	Uzunluk (mm)	Büyük	Küçük
H7530/H7530D	3	25	V	V

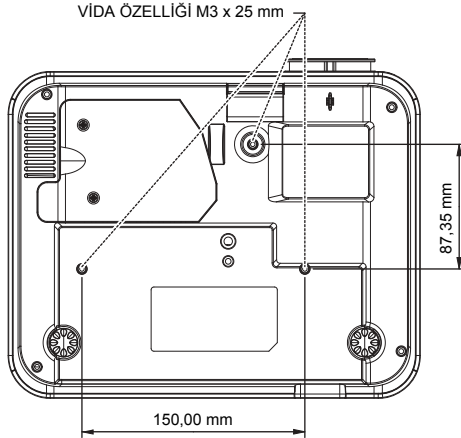

Teknik Özellikler

Aşağıda listelenen teknik özellikler önceden bildirmeksizin değişikliğe tabidir. Son teknik özellikler için, lütfen Acer'ın yayınlanan pazarlama materyallerindeki teknik özelliklere bakın.

Projeksiyon sistemi	DLP®
Çözünürlük	Doğal: 1080P (1920 x 1080), Maksimum: UXGA (1600 x 1200), WSXGA+ (1680 x 1050)
Bilgisayar uyumluluğu	IBM PC ve uyumlu olanlar, Apple Macintosh, iMac ve VESA standartları: SXGA, XGA, VGA, SVGA, SXGA+, WXGA, WXGA+, WSXGA+
Video uyumluluğu	NTSC (3,58/4,43), PAL (B/D/G/H/I/M/N), SECAM (B/D/G/K/K1/L), HDTV (720p, 1080i, 1080p), EDTV (480p, 576p), SDTV (480i, 576i)
Görüntü oranı	Otomatik, 4:3, 16:9, L.Box
Görüntülenebilir renkler	1,07 Milyar renk
Projeksiyon lensi	F/ 2,55-2,87, f = 22,41mm - 26,82mm, 1.2X manuel yakınlaştırma lensi
Projeksiyon ekranı boyutu (köşegen)	37" (0,94 m) - 300" (7,62 m)
Yansıtma mesafesi	4,9' (1,5 m) - 32,9' (10,0 m)
Atış oranı	60"@2m (1,51 - 1,83:1)
Yatay tarama hızı	30k - 100kHz
Dikey tarama yenileme hızı	50 - 85 Hz
Lamba tipi	230 W kullanıcı tarafından değiştirilebilir lamba
Ekran yerleşimi düzeltme	+/- 15 derece
Ses	2 W x 1 çıkışlı dahili hoparlör
Ağırlık	3,6kg (8,0lbs.)
Boyutlar (G x D x Y)	294mm x 229mm x 95mm (11,6" x 9,02" x 3,8")
Dijital Yakınlaştırma	8X
Güç kaynağı	AC giriş 100 - 240 V, 50 - 60 Hz
Güç tüketimi	Normal mod için 305W ± %10 ECo modu için 255W ± %10 Bekleme < 1W
Çalıştırma sıcaklığı	5°C ila 35°C / 41°F ila 95°F
I/O konektörleri	<ul style="list-style-type: none"> Elektrik kablosu girişi x1 VGA girişi x1 Bileşik video x1 S-Video x1 3 RCA Bileşen video x1 HDMI x1 3,5 mm ses jakı girişi x1 RS232 3-pinli mini karartma jakı x1 USB x1: uzaktan bilgisayar kumandası için

Standart paketin içindekiler

- AC elektrik kablosu x1
- VGA kablosu x1
- Bileşik video kablosu x1
- Uzaktan kumanda x1
- Pili x2 (uzaktan kumanda için)
- Kullanım Kılavuzu (CD-ROM) x1
- Hızlı başlangıç kılavuzu x1
- Güvenlik kartı x1
- Taşıma çantası x1

* Tasarım ve teknik özellikler önceden bildirmeksizin değişikliğe tabidir.

Uyumluluk modları

A. VGA Analog

1 VGA Analog - PC Sinyal

Modlar	Çözünürlük	D.Frekans [Hz]	Y.Frekans [KHz]
VGA	640x480	60	31,5
	640x480	72	37,9
	640x480	75	37,5
	640x480	85	43,3
SVGA	800x600	56	35,1
	800x600	60	37,9
	800x600	72	48,1
	800x600	75	46,9
	800x600	85	53,7
XGA	1024x768	60	48,4
	1024x768	70	56,5
	1024x768	75	60,0
	1024x768	85	68,7
SXGA	1152x864	70	63,8
	1152x864	75	67,5
	1152x864	85	77,1
	1280x1024	60	64,0
	1280x1024	72	77,0
QuadVGA	1280x1024	75	80,0
	1280x1024	85	91,1
	1280x960	60	60,0
	1280x960	75	75,2
SXGA+	1400x1050	60	65,3
UXGA	1600x1200	60	75,00
PowerBook G4	640x480	60	31,5
PowerBook G4	640x480	66,6(67)	34,9
PowerBook G4	800x600	60	37,9
PowerBook G4	1024x768	60	48,4
PowerBook G4	1152x870	75	68,7
PowerBook G4	1280x960	75	75,2
i Mac DV(G3)	1024x768	75	60,3

2 VGA Analog – Uzun Geniş zamanlama

Modlar	Çözünürlük	D.Frekans [Hz]	Y.Frekans [KHz]
WXGA	1280x768	60	47,8
	1280x768	75	60,3
	1280x768	85	68,6
	1280x720	60	44,8
	1280x800	60	49,6
WSXGA+	1440x900	60	55,9
	1680x1050	60	65,3
	1366x768	60	47,7
	1920x1080	60	67,50
	1024x600	60	37,3

3 VGA Analog - Bileşen Sinyali

Modlar	Çözünürlük	D.Frekans [Hz]	Y.Frekans [KHz]
480i	720x480	59.94(29.97)	15.7
576i	720x576	50(25)	15.6
480p	720x480	59.94	31.5
576p	720x576	50	31.3
720p	1280x720	60	45.0
720p	1280x720	50	37.5
1080i	1920x1080	60(30)	33.8
1080i	1920x1080	50(25)	28.1
1080p	1920x1080	60	67.5
1080p	1920x1080	50	56.3

B. HDMI -Dijital

1 HDMI - PC Sinyali

Modlar	Çözünürlük	D.Frekans [Hz]	Y.Frekans [KHz]
VGA	640x480	60	31,5
	640x480	72	37,9
	640x480	75	37,5
	640x480	85	43,3
SVGA	800x600	56	35,1
	800x600	60	37,9
	800x600	72	48,1
	800x600	75	46,9
	800x600	85	53,7

XGA	1024x768	60	48,4
	1024x768	70	56,5
	1024x768	75	60,0
	1024x768	85	68,7
SXGA	1152x864	70	63,8
	1152x864	75	67,5
	1152x864	85	77,1
	1280x1024	60	64,0
	1280x1024	72	77,0
	1280x1024	75	80,0
	1280x1024	85	91,1
QuadVGA	1280x960	60	60,0
	1280x960	75	75,2
SXGA+	1400x1050	60	65,3
UXGA	1600x1200	60	75,00
PowerBook G4	640x480	60	31,5
PowerBook G4	640x480	66,6(67)	34,9
PowerBook G4	800x600	60	37,9
PowerBook G4	1024x768	60	48,4
PowerBook G4	1152x870	75	68,7
PowerBook G4	1280x960	75	75,2
i Mac DV(G3)	1024x768	75	60,3

2 HDMI – Uzun Geniş zamanlama

Modlar	Çözünürlük	D.Frekans [Hz]	Y.Frekans [KHz]
WXGA	1280x768	60	47,8
	1280x768	75	60,3
	1280x768	85	68,6
	1280x720	60	44,8
	1280x800	60	49,6
WSXGA+	1440x900	60	55,9
	1680x1050	60	65,3
	1366x768	60	47,7
	1920x1080	60	67,50
	1024x600	60	37,3

3 HDMI - Video Sinyali

Modlar	Çözünürlük	D.Frekans [Hz]	Y.Frekans [KHz]
480i	720x480(1440x480)	59,94(29,97)	15,7
480p	720x480	59,94	31,5
576i	720x576(1440x576)	50(25)	15,6
576p	720x576	50	31,3
720p	1280x720	60	45,0
720p	1280x720	50	37,5
1080i	1920x1080	60(30)	33,8
1080i	1920x1080	50(25)	28,1
1080p	1920x1080	60	67,5
1080p	1920x1080	50	56,3
Grafik kaynağı monitör aralığı sınırları	Yatay tarama hızı:	30k-100kHz	
	Dikey tarama hızı:	50-85Hz	
	Maks. piksel hızı	170MHz	

Yönetmelikler ve güvenlik uyarıları

FCC uyarısı

Bu cihaz, FCC kurallarının 15. bölümüne göre test edilmiş ve B Sınıfı bir dijital cihazın sınırlarına uyum sağladığı görülmüştür. Bu sınırlar cihazın kurulacağı tesisatta zararlı girişime karşı makul oranda koruma sağlamak için tasarlanmıştır. Bu cihaz radyo frekansı enerjisi üretir, kullanır ve yayar ve talimatlara uygun olarak kurulmaz ve kullanılmazsa, radyo frekans iletişimlerinin zararlı bir şekilde karışmasına neden olabilir.

Bununla birlikte, titizlikle kurulsun da karışmanın olmayacağını garanti yoktur. Bu cihaz, cihaz açılıp kapatılarak belirlenebilecek radyo veya televizyon alıcılarında zararlı karışmaya neden olursa, kullanıcının aşağıdaki önlemlerin biri ya da daha fazlasını alarak karışmayı düzeltmeyi denemesi önerilir:

- Alıcı anteni yeniden yerleştirin veya yerini değiştirin.
- Cihaz ile alıcı arasındaki ayırmayı artırın.
- Cihazı alıcının bağlı olduğu devreden farklı bir prize bağlayın.
- Yardım için satıcıya ya da deneyimli bir radyo/televizyon teknisyenine danışın.

Uyarı: Kılıflı kablolar

Diğer hesaplama cihazlarına yapılan tüm bağlantılar FCC yönetmeliklerine uyumluluğu sağlamak için kılıflı kablolar kullanılarak yapılmalıdır.

Uyarı: Çevresel cihazlar

Bu donanım sadece B Sınıfı sınırlarla uyumlu olduğu onaylanan çevresel cihazlar (giriş/çıkış cihazları, terminaller, yazıcılar, vb.) takılabilir. Onaylanmamış çevresel cihazlarla çalıştırılması radyo ve TV alıcılarında karışmaya neden olabilir.

Dikkat

Üretici tarafından açık ve net şekilde onaylanmayan değişiklikler kullanıcının bu projeksiyon cihazını çalıştırmak için Federal İletişim Komisyonu tarafından verilen yetkisini geçersiz kılar.

Çalıştırma koşulları

Bu cihaz FCC Kurallarının 15. Bölümü ile uyumludur. Çalıştırma aşağıdaki iki koşula tabidir: (1) bu cihaz zararlı karışmaya neden olamaz, ve (2) bu cihaz istenmeyen çalıştırmaya neden olabilecek karışma dahil alınan her karışmayı kabul etmelidir.

Uyarı: Kanadalı kullanıcılar

Bu B Sınıfı dijital cihaz Kanada ICES-003'e uyumludur.

Remarque à l'intention des utilisateurs canadiens

Cet appareil numérique de la classe B est conforme a la norme NMB-003 du Canada.

Kanada — Düşük güçlü serbest lisanslı radyo iletişim cihazları (RSS-210)

- a Genel bilgiler
Çalıştırma aşağıdaki iki koşula tabidir:
 1. Bu cihaz karışmaya neden olamaz, ve
 2. Bu cihaz cihazın istenmeden çalıştırılmasına neden olabilecek karışma dahil her karışmayı kabul etmelidir.
- b 2,4 GHz bandında çalışma
Radyo parazitinin lisanslı hizmete girmesini önlemek için, bu cihazın iç mekanlarda çalıştırılması ve dış mekanlarda kurulununun lisanslamaya tabi olması amaçlanmıştır.

AB Ülkeleri için Uygunluk Beyanı

Acer, işbunula bu projeksiyon cihazı serisinin 1999/5/EC Yönergesi'nin zorunlu gerekliliklerine ve ilgili diğer hükümlerine uyduğunu beyan eder.

Rus düzenleyici belgeleri ile uyumludur



ME61

Radyo cihazı düzenleyici bildirimini



Not: Aşağıdaki düzenleyici bilgiler sadece kablosuz LAN ve/veya Bluetooth'lu modeller içindir.

Genel

Bu ürün kablosuz kullanımının onaylandığı her ülke veya bölgenin radyo frekansı ve güvenlik standartları ile uyumludur. Bu ürün, yapılandırılmaya bağlı olarak kablosuz radyo aygıtları içerebilir ya da içermeyebilir (kablosuz LAN ve/veya Bluetooth modülleri gibi). Aşağıdaki bilgiler bu gibi aygıtların bulunduğu ürünler içindir.

Avrupa Birliđi (AB)

Ařađıdaki uyum sađlanmış standarda uyumluluk ile onaylanan R&TTE 1999/5/EC Yönergesi:

- **Madde 3.1(a) Sađlık ve Güvenlik**
 - EN60950-1:2001 + A11:2004
 - EN50371:2002
- **Madde 3.1(b) EMC**
 - EN301 489-1 V1.6.1
 - EN301 489-3 V1.4.1 (Bluetooth olmayan kablosuz klavye fare seti içindir)
 - EN301 489-17 V1.2.1
- **Madde 3.2 Spektrum Kullanimlari**
 - EN300 440-2 V1.1.2 (Bluetooth olmayan kablosuz klavye fare seti içindir)
 - EN300 328 V1.7.1
 - EN301 893 V1.4.1 (5GHz yüksek performans RLAN içindir)

Yürürlükte olduđu ülkelerin listesi

Mayıs 2004'ten itibaren AB üyesi ülkeler: Belçika, Danimarka, Almanya, Yunanistan, İspanya, Fransa, İrlanda, İtalya, Lüksemburg, Hollanda, Avusturya, Portekiz, Finlandiya, İsveç, Birleşik Krallık, Estonya, Letonya, Litvanya, Polonya, Macaristan, Çek Cumhuriyeti, Slovakya, Slovenya, Kıbrıs Rum Kesimi ve Malta. Norveç, İsviçre, İzlanda ve Liechtenstein ile birlikte Avrupa Birliđi ülkelerinde kullanımı iznilidir. Bu cihaz kullanıldıđı ülkenin yönetmelikleri ve kısıtlamalarına tam uyumlu şekilde kullanılmalıdır. Daha fazla bilgi için, lütfen kullanıldıđı ülkedeki yerel ofis ile temasa geçin.



Acer America Corporation

333 West San Carlos St., San Jose
CA 95110, U. S. A.
Tel : 254-298-4000
Fax : 254-298-4147
www.acer.com



Federal Communications Commission Declaration of Conformity

This device complies with Part 15 of the FCC Rules. Operation is subject to the following two conditions: (1) this device may not cause harmful interference, and (2) this device must accept any interference received, including interference that may cause undesired operation.

The following local Manufacturer / Importer is responsible for this declaration:

Product:	DLP Projector
Model Number:	M1P0816
Machine Type:	H7530/H7530D series
Name of Responsible Party:	Acer America Corporation
Address of Responsible Party:	333 West San Carlos St. San Jose, CA 95110 U. S. A.
Contact Person:	Acer Representative
Phone No.:	254-298-4000
Fax No.:	254-298-4147



Acer Incorporated
8F, 88, Sec. 1, Hsin Tai Wu Rd., Hsichih,
Taipei Hsien 221, Taiwan

Declaration of Conformity

We, **Acer Incorporated**
8F, 88, Sec. 1, Hsin Tai Wu Rd., Hsichih, Taipei Hsien 221, Taiwan

Contact Person: Mr. Easy Lai
Tel: 886-2-8691-3089 Fax: 886-2-8691-3120
E-mail: easy_lai@acer.com.tw

Hereby declare that:

Product: DLP Projector
Trade Name: Acer
Model Number: M1P0816
Machine Type: H7530/H7530D series

Is compliant with the essential requirements and other relevant provisions of the following EC directives and that all the necessary steps have been taken and are in force to assure that production units of the same product will continue comply with the requirements.

EMC Directive 2004/108/EC as attested by conformity with the following harmonized standards:

- EN55022: 2006, AS/NZS CISPR22: 2006, Class B
- EN55024: 1998 + A1: 2001 + A2:2003
- EN61000-3-2: 2006, Class A
- EN61000-3-3: 1995 + A1: 2001+A2: 2005

Low Voltage Directive 2006/95/EC as attested by conformity with the following harmonized standard:

- EN60950-1: 2001 + A11: 2004

Council Decision 98/482/EC (CTR21) for pan- European single terminal connection to the Public Switched Telephone Network (PSTN).

RoHS Directive 2002/95/EC on the Restriction of the Use of certain Hazardous Substances in Electrical and Electronic Equipment

The standards listed below are applied to the product if built with WLAN module or wireless keyboard and mouse.

R&TTE Directive 1999/5/EC as attested by conformity with the following harmonized standard:

- **Article 3.1(a) Health and Safety**
 - EN60950-1:2001 + A11:2004
 - EN50371:2002
- **Article 3.1(b) EMC**
 - EN301 489-1 V1.6.1
 - EN301 489-17 V1.2.1
- **Article 3.2 Spectrum Usages**
 - EN300 328 V1.7.1
 - EN301 893 V1.4.1 (Applicable to 5GHz high performance RLAN)

Year to begin affixing CE marking 2009.

Easy Lai /Manager
Regulation Center, Acer Inc.