

Manuel pour Projecteur

Acer séries PD323/PD311

Instructions de mise au rebut

Ne jetez pas cet appareil électronique à la poubelle lors de sa mise au rebut. Pour minimiser la pollution et assurer une protection maximale de l'environnement global, veuillez la recycler.



U.S.A.

Pour des produits électroniques contenant un moniteur ou un affichage LCD/CRT, ou une lampe à haute pression à mercure : high pressure mercury lamp:



Les lampes à l'intérieur de ce produit contiennent du mercure et doivent être recyclées ou traitées en accord avec les autorités locales, régionales ou nationales. Pour plus d'informations, contactez l'Alliance des Industries Electronique au www.eiae.org. Pour des informations spécifiques au recyclage de la lampe, veuillez consulter le site www.lamprecycle.org











Table des Matières

Table des Matières	1
Notice d'Utilisation	2
Précautions	2
Introduction	4
Caractéristiques du Produit	4
Aperçu de l'Emballage	5
Aperçu du Produit	6
Unité Principale	6
Panneau de Contrôle	7
Ports de Connexion	8
Télécommande avec pointeur Laser	9
Installation	10
Connecter le Projecteur	10
Allumer/Eteindre le Projecteur	11
Allumer le Projecteur	11
Eteindre le Projecteur	12
Témoin d'Avertissement	12
Régler l'Image Projetée	13
Régler la Hauteur du Projecteur	13
Régler le Zoom/Mise au point du Projecteur	14
Régler la Taille de l'Image Projetée	14
Contrôles Utilisateur	15
Panneau de Contrôle & Télécommande	15
Menus d'Affichage à l'Ecran	19
Utilisation	19
Couleur (Mode Ordinateur /Vidéo)	20
Image (Mode Ordinateur /Vidéo)	22
Gestion (Mode Ordinateur /Vidéo)	24
Audio (Mode Ordinateur /Vidéo)	31
Minuteur (Mode Ordinateur /Vidéo)	32
Langue (Mode Ordinateur /Vidéo)	33
Appendices	34
Dépannage	34
Remplacer la lampe	37
Spécifications	39
Mode Compatible	40
Notices de régulation et de sécurité	41

Notice d'Utilisation

Précautions

Suivez les avertissements, précautions et entretiens, tels qu'ils sont recommandés dans ce guide utilisateur, afin de prolonger la durée de vie de votre matériel.

-  **Avertissement-** Ne regardez pas dans l'objectif. La lumière éblouissante pourrait vous blesser les yeux .
-  **Avertissement-** Afin de diminuer le risque d'incendie ou d'électrocution, n'exposez pas le produit à la pluie ou à l'humidité.
-  **Avertissement-** N'ouvrez pas et ne démontez pas le produit à cause des risques d'électrocution.
-  **Avertissement-** Quand vous remplacez la lampe, laissez refroidir l'appareil, et suivez les instructions pour le remplacement.
-  **Avertissement-** Ce produit détectera lui-même la durée de vie de la lampe. Pensez à remplacer la lampe quand les messages d'avertissements apparaissent.
-  **Avertissement-** Réinitialisez la fonction "Réinit de lampe" dans le menu "Gestion" de l'Affichage d'Écran après avoir remplacé le module de la lampe (reportez-vous à la page 26).
-  **Avertissement-** Avant d'éteindre le produit, laissez tourner le ventilateur de refroidissement pendant quelques minutes.
-  **Avertissement-** Quand vous connectez le projecteur à l'ordinateur, commencez par allumer le projecteur.
-  **Avertissement-** Ne pas utiliser le bouchon d'objectif lorsque le projecteur est en cours d'utilisation.
-  **Avertissement-** Quand la lampe arrive en fin de vie, elle grillera en émettant un claquement. Si cela se produit, le projecteur ne se rallumera pas tant que le module de lampe n'aura pas été remplacé. Pour remplacer la lampe, suivez les procédures énumérées dans "Remplacer la Lampe".

Notice d'Utilisation

A Faire:

- ❖ Eteignez l'appareil avant de le nettoyer.
- ❖ Utilisez un chiffon doux imprégné d'un détergeant léger pour nettoyer le boîtier de l'affichage.
- ❖ Débranchez la prise d'alimentation de la prise de courant CA si l'appareil ne doit pas être utilisé pendant une période prolongée.

A ne pas faire:

- ❖ Boucher les fentes et ouvertures sur l'appareil, destinées à la ventilation.
- ❖ Utiliser des produits de nettoyages abrasifs, des cires ou des solvants pour nettoyer l'appareil.
- ❖ Utiliser l'appareil dans les conditions suivantes:
 - Dans un environnement extrêmement chaud, froid ou humide.
 - Dans des endroits soumis à la poussière ou la saleté.
 - Près de tout ustensile générant un fort champ magnétique.
 - Placer face au soleil.

Caractéristiques du Produit

Ce produit est un projecteur DLP® 0,55" 'single chip' XGA(PD323)/SVGA(PD311). Ses caractéristiques remarquables sont énumérées ci-dessous:

- ◆ XGA véritable, pixels adressables 1024 X 768 (PD323)
SVGA véritable, pixels adressables 800 X 600 (PD311)
- ◆ Technologie à puce uniqueDLP®
- ◆ Compatible NTSC 3.58/NTSC4.43/PAL/SECAM et HDTV(480i/p, 576i/p, 720p, 1080i)
- ◆ Touche Empowering Acer puissante et conviviale comportant: Acer eView Management, Acer eTimer Management et Acer eOpening Management.
- ◆ Télécommande pour toutes les fonctions avec pointeur laser
- ◆ Correction trapézoïdale numérique avancée et recadrage d'im ge de plein écran de haute qualité
- ◆ Panneau de contrôle convivial
- ◆ Compression SXGA+, SXGA, et redimensionnement VGA, SVGA
- ◆ Compatible Mac

Introduction

Aperçu de l'Emballage

Ce projecteur est livré avec tous les éléments présentés cidessous. Vérifiez que votre appareil est complet. Contactez votre vendeur immédiatement si quelque chose manquait.



Projecteur



Cordon d'Alimentation de 1,8m



Câble VGA de 1,8m



Câble Vidéo Composite de 2,0m



Câble USB 1,8m



Mallette de Transport



Télécommande avec pointeur Laser



Batterie x 2



Guide de Démarrage



Manuel Utilisateur Rapide

Introduction

Aperçu du Produit

Unité Principale



❖ Deux récepteurs pour la télécommande disponibles sur le panneau frontal et sur le couvercle supérieur frontal.

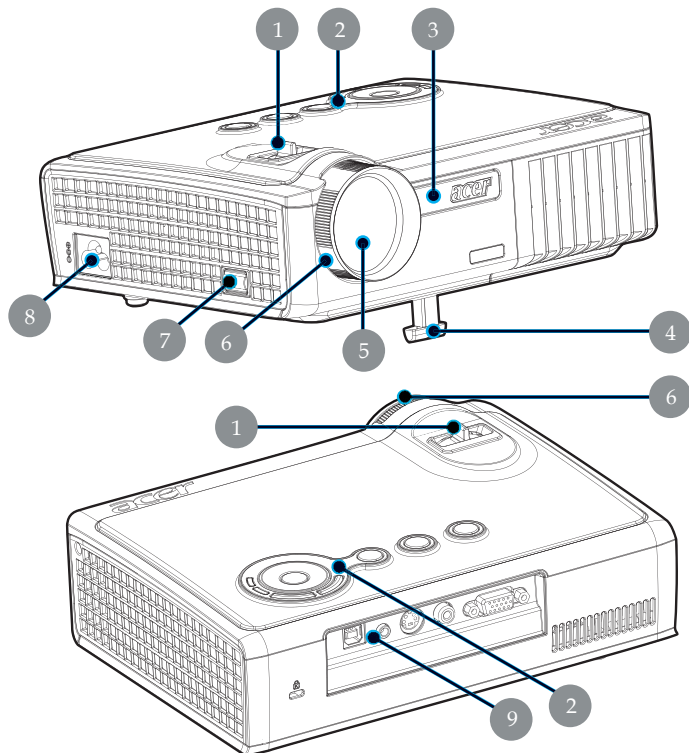

1. Bague de Zoom
2. Panneau de Contrôle
3. Récepteur de Télécommande
4. Pied de levage
5. Objectif Zoom
6. Fokussierungsring
7. Bouton Elévateur
8. Prise de courant
9. Ports de Connexion

Panneau de Contrôle

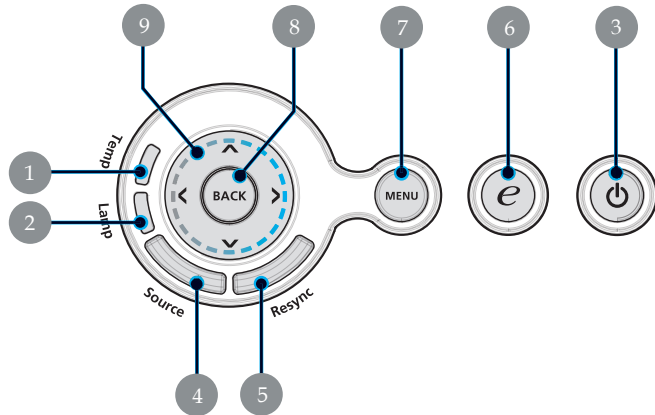

1. LED d'Alerte de Température
2. LED d'Alerte de Lampe
3. DEL et indicateur d'alimentation (DEL d'alimentation)
4. Source
5. Ré-Sync
6. Touche Alimentation
7. Menu
8. Retour
9. Touches de sélection directionnelle

Introduction

Ports de Connexion

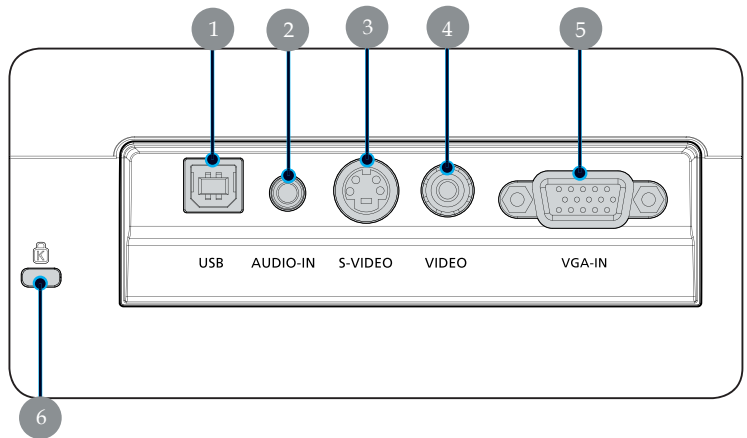

1. Connecteur d'entrée USB
2. Connecteur d'entrée Audio
3. Connecteur d'entrée S-Video
4. Connecteur d'entrée Vidéo Compositez
5. Connecteur Entrée VGA (Signal Analogique PC)
6. Port pour verrou Kensington™

Introduction

Télécommande avec pointeur Laser

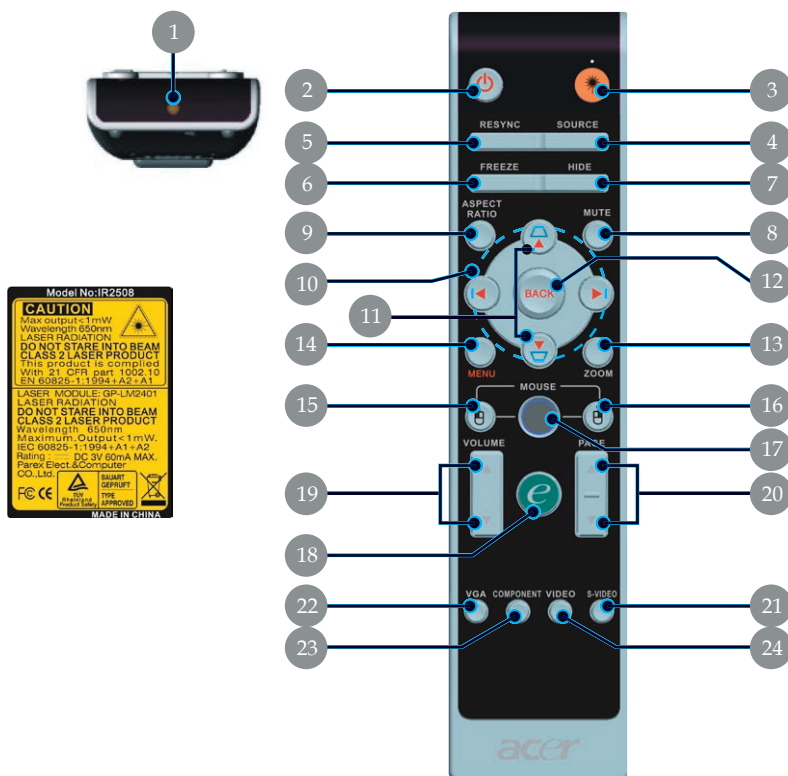

- | | |
|---|-----------------------------------|
| 1. Pointeur Laser | 13. Zoom numérique |
| 2. Marche | 14. Menu |
| 3. Bouton laser | 15. Clic gauche de la souris |
| 4. Source | 16. Clic droit de la souris |
| 5. Resyncro | 17. Souris |
| 6. Geler | 18. Touche Alimentation |
| 7. Masquer | 19. Volume +/- |
| 8. Muet | 20. Page précédente/Page suivante |
| 9. Rapport hauteur | 21. S-Vidéo |
| 10. Quatre touches de sélection directionnelles | 22. VGA |
| 11. Clef | 23. Vidéo Composant |
| 12. Retour | 24. Vidéo Composite |

Connecter le Projecteur

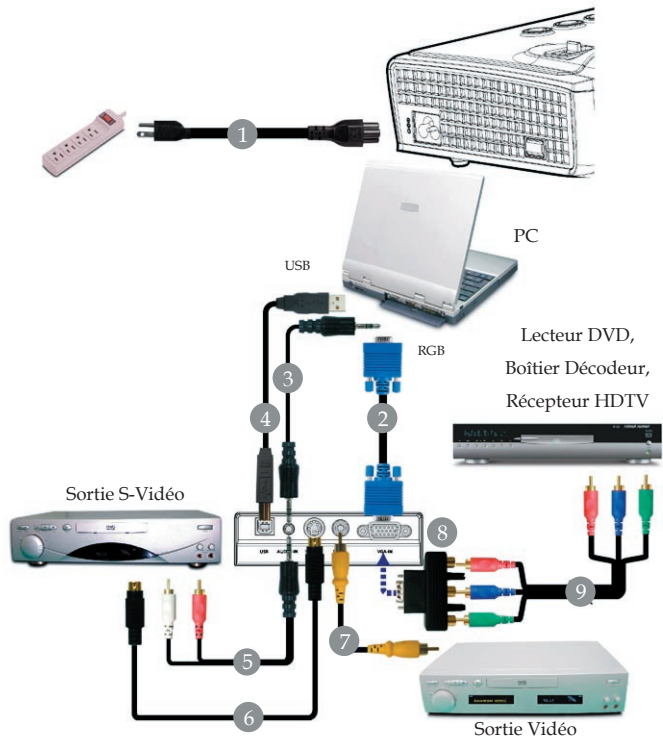

1.Cordon d'Alimentation
2. Câble VGA
3. Câble Audio Jack/Jack (Accessoire optionnel)
4. Câble USB
5. Câble Audio Jack/RCA (Accessoire optionnel)
6.Câble S-Vidéo (Accessoire optionnel)
7. Câble Vidéo Composite
8. VGA vers Composant/ Adaptateur HDTV (Accessoire optionnel)
9.Câble composant 3 RCA (Accessoire optionnel)

❖ *Pour vous assurer que le projecteur fonctionne bien avec votre ordinateur, veuillez vous assurer que le mode d'affichage est bien compatible avec le projecteur. Reportez-vous à la section "Mode Compatible" page 40.*

Allumer/Eteindre le Projecteur

Allumer le Projecteur

1. Ouvrir le capuchon de la lentille. ❶
 2. Assurez vous que le cordon d'alimentation et le câble de signal soient correctement connectés. Le Témoin d'Alimentation clignotera en **rouge**.
 3. Allumez la lampe en pressant le bouton "alimentation" situé sur le panneau de contrôle. ❷ Et le Témoin d'Alimentation deviendra **bleu**.
 4. Allumez votre source (ordinateur, notebook, lecteur vidéo, etc.). Le projecteur détectera automatiquement votre source.
- ❖ Si l'écran affiche les icônes "Lock" & "Source", cela signifie que le projecteur se verrouille sur ce type de source et qu'il n'a pas trouvé de signal sur cette entrée.
 - ❖ Si l'écran affiche "Pas de Signal", assurez-vous que les câbles de signal sont connectés correctement.
 - ❖ Si vous connectez plusieurs sources en même temps, utilisez le bouton "Source" sur le Panneau de Contrôle pour commuter.



❖ Vous devez ouvrir le couvre-objectif puis allumez le projecteur.

❖ Allumez le projecteur avant d'allumer la source.

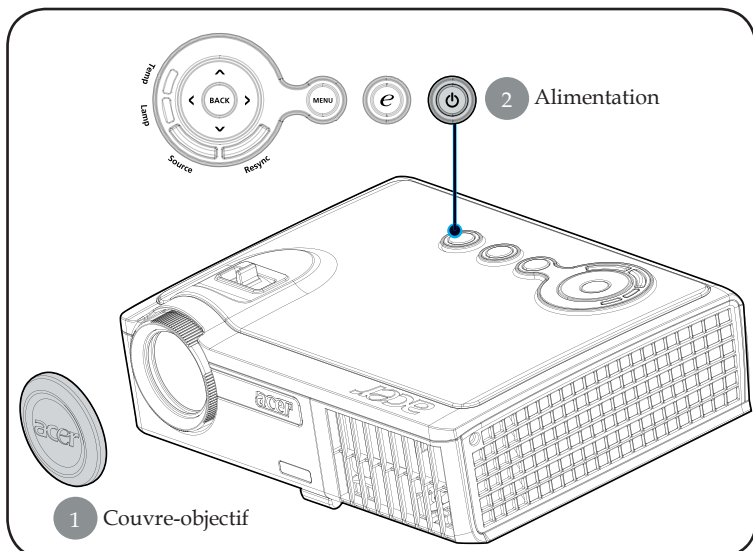

Eteindre le Projecteur

1. Appuyez sur le bouton "Alimentation" pour éteindre l'ampoule du projecteur, vous verrez un message "Veuillez presser à nouveau le bouton d'alimentation pour terminer la procédure d'arrêt. Avertissement: NE PAS débrancher l'appareil lorsque le message d'avertissement le ventilateur du projecteur fonctionne toujours." est affiché sur l'écran du projecteur. Pressez le bouton "Alimentation" une nouvelle fois pour confirmer ou le message disparaîtra au bout de 5 secondes.
2. Les ventilateurs de refroidissement continuent à fonctionner pendant environ 30 secondes durant le cycle de refroidissement et la DEL de puissance clignotera rapidement en **rouge**. Lorsque la DEL de puissance clignote lentement, le projecteur est entré en mode de veille. Si vous voulez remettre le projecteur en marche, vous devez attendre que le projecteur aie terminé le cycle de refroidissement et soit entré en mode attente. Une fois qu'il est en mode attente, appuyez simplement sur le bouton "Alimentation" pour redémarrer le projecteur.
3. Débranchez le cordon d'alimentation depuis la prise secteur et le projecteur.
4. N'allumez pas le projecteur immédiatement après l'avoir éteint.
5. Fermez le couvre-objectif pour éviter la poussière si vous le souhaitez.

Témoin d'Avertissement

- ❖ Lorsque la DEL "**LAMP**" s'allume en orange fixe, cela indique que le projecteur s'éteindra automatiquement. Le projecteur s'éteindra automatiquement. Contactez votre vendeur local ou notre service client.
- ❖ Lorsque la DEL "**TEMP**" s'allume en orange fixe pendant environ **20** secondes, cela indique que le projecteur est en surchauffe. Vous verrez apparaître un message "Le projecteur a surchauffé. La lampe va bientôt s'éteindre automatiquement." sur l'affichage à l'écran. Le projecteur s'éteindra automatiquement.
Dans des conditions normales, le projecteur peut être rallumé pour continuer la présentation. Si le problème persiste, vous devez contacter votre vendeur local ou le service clientèle.
- ❖ Lorsque la DEL "**TEMP**" clignote en orange pendant environ **30** secondes, vous verrez le message à l'écran "Ventilateur en panne. La lampe s'éteindra bientôt automatiquement." sur l'affichage à l'écran. Contactez votre vendeur local ou le service clientèle.

Régler l'Image Projetée

Régler la Hauteur du Projecteur

Le projecteur est équipé d'un pied de levage pour ajuster la hauteur du projecteur.

Pour élever le projecteur:

1. Appuyez sur le bouton élévateur ❶.
2. Elevez le projecteur de l'angle d'affichage désiré ❷, puis relâchez le bouton pour verrouiller le pied de levage dans sa position.
3. Utilisez le pas de vis du pied ❸ pour régler précisément l'angle d'affichage angle.

Pour abaisser le projecteur:

1. Appuyez sur le bouton élévateur.
2. Abaissez le projecteur, puis relâchez le bouton pour verrouiller le pied de levage en position.
3. Utilisez le pas de vis du pied ❸ pour régler précisément l'angle d'affichage

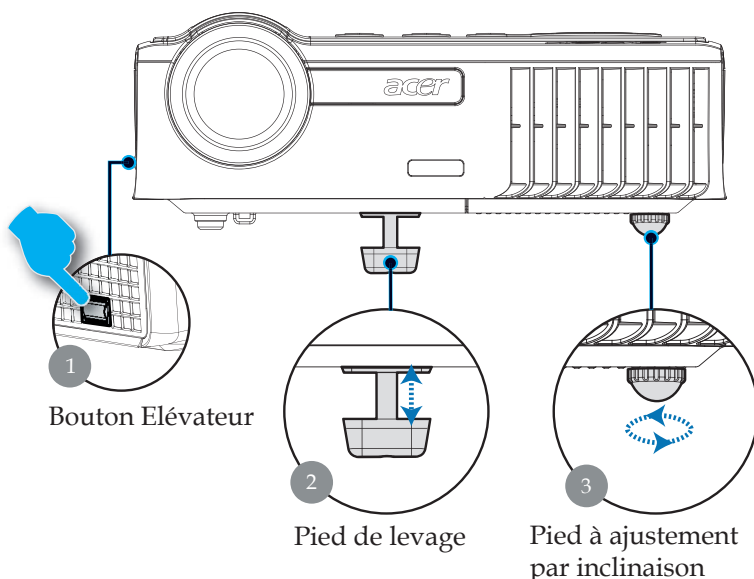

Installation

Régler le Zoom/Mise au point du Projecteur

Vous pouvez régler la bague du zoom pour agrandir/réduire. Pour faire la mise au point de l'image, tournez la bague de mise au point jusqu'à ce que l'image soit nette. Le projecteur fera la mise au point à une distance allant de 3,94m à 40,03m (1,2 pieds à 12,2 pieds).

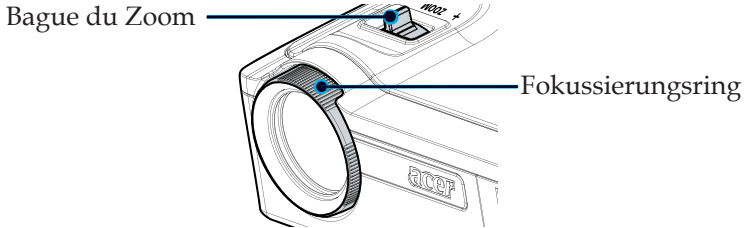

Régler la Taille de l'Image Projetée

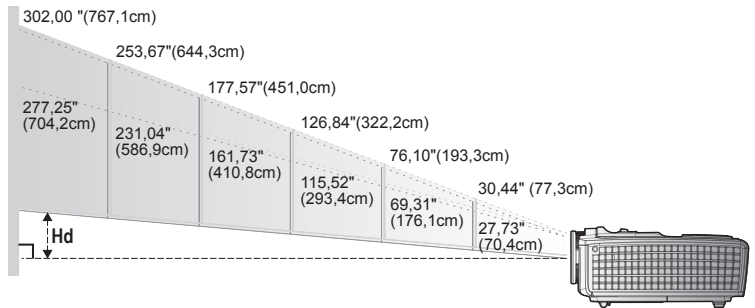

Ecran (Diagonal)	Max.	30,44" (77,3cm)	76,10" (193,3cm)	126,84" (322,2cm)	177,57" (451,0cm)	253,67" (644,3cm)	302,00" (767,1cm)
	Min.	27,73" (70,4cm)	69,31" (176,1cm)	115,52" (293,4cm)	161,73" (410,8cm)	231,04" (586,9cm)	277,25" (704,2cm)
Taille d'Ecran	Max. (LxH)	24,35" x 18,26" 61,8 x 46,4cm	60,88" x 45,66" 154,6 x 116,0cm	101,47" x 76,10" 257,8 x 193,3cm	142,06" x 106,54" 360,8 x 270,6cm	202,94" x 152,20" 515,4 x 386,6cm	241,60" x 181,20" 613,7 x 460,3cm
	Min. (LxH)	22,18" x 16,64" 56,3 x 42,2cm	55,45" x 41,59" 140,9 x 105,7cm	92,42" x 69,31" 234,7 x 176,0cm	129,38" x 97,04" 328,6 x 246,5cm	184,83" x 138,62" 469,5 x 352,1cm	221,80" x 166,35" 563,4 x 422,5cm
DD	Max.	2,74" (7,0cm)	6,85" (17,4cm)	11,42" (29,0cm)	15,98" (40,6cm)	22,83" (58,0cm)	27,18" (69,0cm)
	Min.	2,50" (6,9cm)	6,24" (15,9cm)	10,40" (26,4cm)	14,56" (37,0cm)	20,79" (52,8cm)	24,95" (63,4cm)
Distance		3,94' (1,2m)	9,84' (3,0m)	16,40' (5,0m)	22,97' (7,0m)	32,81' (10,0m)	39,37' (12,0m)

❖ Ce schéma est seulement destiné à servir de référence à l'utilisateur.

Contrôles Utilisateur

Panneau de Contrôle & Télécommande

Vous avez deux façons de contrôler les fonctions:
Télécommande et Panneau de Contrôle.

Panneau de Contrôle

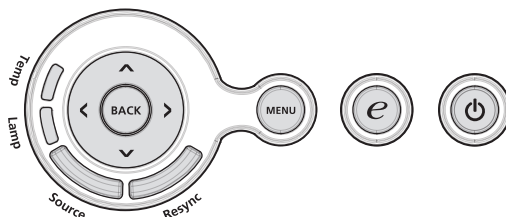

Utiliser le Panneau de Contrôle

Alimentation

- Reportez-vous à la section "Allumer/Eteindre le Projecteur" page 11~12.

Resync (Resyncro)

- Synchronisation automatique du projecteur sur la source d'entrée.

Menu

- Appuyez sur "Menu" pour ouvrir les menus d'affichage d'écran (OSD). Pour quitter l'OSD, appuyez à nouveau sur le bouton "Menu".
- Confirmez votre sélection d'éléments.

Source

- Appuyez sur "Source" pour choisir les sources RGB, Composant-p, Composant-i, S-Vidéo, Composite, Vidéo, et HDTV.

Touches de Sélection Quatre Directions

- Utilisez ▲ ▼ ◀ ▶ pour sélectionner les éléments ou pour réaliser des réglages pour votre sélection.

Touche Alimentation

La fonction Acer Empowering Key fournit trois fonctions de touche uniques, qui sont respectivement "Acer eView Management", "Acer eTimer Management" et "Acer eOpening Management". Appuyez sur la touche "e" pendant plus d'une seconde pour afficher le menu principal à l'écran afin de modifier cette fonction.

Back(Retour)

- Retour à l'étape précédente dans le menu OSD.

Télécommande



Utiliser la Télécommande

Alimentation

- ▶ Reportez-vous à la section “Allumer/Eteindre le Projecteur” page 11~12.

Bouton Laser

- ▶ Dirigez la télécommande vers l'écran, pressez et maintenez appuyé ce bouton pour activer le pointeur laser.

Resync (Resyncro)

- ▶ Synchronisation automatique du projecteur sur la source d'entrée.

Source

- ▶ Appuyez sur “Source” pour choisir les sources RGB, Composant-p, Composant-i, S-Vidéo, Composite Vidéo, et HDTV.

Freeze(Geler)

- ▶ Appuyez sur le bouton “Geler” pour faire un arrêt sur l'image à l'écran.

Hide (Masquer)

- ▶ Coupe momentanément la vidéo. Pressez “Masquer” pour masquer l'image, pressez de nouveau pour restaurer l'affichage de l'image.





Aspect Ratio (Rapport hauteur/largeur)

- ▶ Utilisez cette fonction pour choisir le rapport hauteur/largeur désiré. (Auto/4:3/16:9)

Mute (Muet)

- ▶ Utilisez ce bouton pour couper le son.

Touches de Sélection Quatre Directions

- ▶ Utilisez     pour sélectionner les éléments ou effectuer des réglages à votre sélection pour le fonctionnement du menu OSD.

Trapèze

- ▶ Corrige la distorsion de l'image due à l'inclinaison du projecteur. (± 16 degrés)

Menu

- ▶ Appuyez sur “Menu” pour ouvrir les menus d'affichage d'écran (OSD). Pour quitter l'OSD, appuyez à nouveau sur le bouton “Menu”.

Zoom

- ▶ Zoom numérique avant/arrière.

Back (Retour)

- ▶ Retour à l'étape précédente dans le menu OSD.

Contrôles Utilisateur

Souris/Clic droit de la souris / Clic gauche de la souris

- ▶ Ces fonctions sont les mêmes que pour une souris de Mac ou de PC. Ces fonctions sont uniquement disponibles lorsque le projecteur est connecté à un ordinateur à l'aide d'un câble USB.

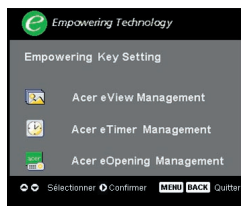

Touche Alimentation

La fonction Acer Empowering Key fournit trois fonctions de touche uniques, qui sont respectivement "Acer eView Management", "Acer eTimer Management" et "Acer eOpening Management". Appuyez sur la touche "e" pendant plus d'une seconde pour afficher le menu principal à l'écran afin de modifier cette fonction.

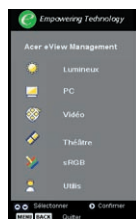

Gestion de l'Acer eView

- ▶ Appuyez sur "e" pour démarrer le sous-menu "Acer eView Management". "Acer eView Management" s'affiche pour la sélection du mode d'affichage. Veuillez vous référer à la section des menus d'affichage à l'écran pour plus de détails.

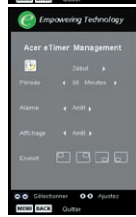

Gestion de l'Acer eTimer

- ▶ Appuyez sur "e" pour démarrer le sous-menu "Acer eTimer Management". "Acer eTimer Management" active la fonction de rappel pour le contrôle du temps de présentation. Veuillez vous référer à la section des menus d'affichage à l'écran pour plus de détails.

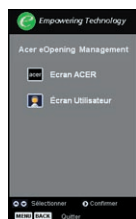

Gestion de l'Acer eOpening

- ▶ Appuyez sur "e" pour démarrer le sous-menu "Acer eOpening Management". "Acer eOpening Management" permet à l'utilisateur de changer l'écran de démarrage afin d'y insérer une image personnalisée. Veuillez vous référer à la section des menus d'affichage à l'écran pour plus de détails.

Volume

- ▶ Augmenter/baisser le volume

Page Up (Page précédente) (Mode ordinateur seulement)

- ▶ Utilisez cette touche pour aller à la page suivante. Cette fonction est seulement disponible quand le projecteur est connecté à un ordinateur via un câble USB.

Contrôles Utilisateur

Page Down (Page suivante) (Mode ordinateur seulement) ▼

- ▶ Utilisez cette touche pour aller à la page précédente. Cette fonction est seulement disponible quand le projecteur est connecté à un ordinateur via un câble USB.

VGA

- ▶ Appuyez sur “VGA” pour changer la source au connecteur d’entrée VGA (VGA-In). Ce connecteur supporte le RGB analogique, l’YPbPr (480p/576p/720p/1080i), l’ YCbCr (480i/576i) et le RGBsync.

Component Video (Vidéo Composant)

- ▶ Pressez “Component (Composant)” pour changer la source sur source Vidéo Composant. Cette source supporte YPbPr (480p/576p/720p/1080i) et YCbCr (480i/576i).

Video (Vidéo)

- ▶ Pressez le bouton “Vidéo” pour changer la source sur source Vidéo Composite.

S-Video (S-Vidéo)

- ▶ Appuyez sur le bouton “S-Vidéo” pour passer à la source S-Vidéo.

Contrôles Utilisateur

Menus d’Affichage à l’Ecran

Le projecteur possède des menus d’Affichage à l’Ecran (OSD) multilingue vous permettant de régler l’image et de réaliser une grande variété de paramétrages. Le projecteur détectera automatiquement la source.

Utilisation

1. Pour ouvrir le menu d’affichage à l’écran, appuyez sur le bouton “Menu” de la télécommande ou du panneau de contrôle.
2. Quand l’OSD est affiché, appuyez sur la touche ▲ ou ▼ pour sélectionner les éléments principaux. Une fois que vous avez sélectionné l’item désiré dans le menu principal, pressez ► pour accéder au sousmenu et effectuer les réglages de la fonction.
3. Appuyez sur la touche ▲ ou ▼ pour sélectionner l’élément désiré et ajustez le paramétrage avec la touche ◀ ou ▶ .
4. Sélectionnez l’élément à ajuster suivant dans le sous-menu et réglez comme décrit dans la partie 3. ci-dessus.
5. Appuyez sur “Retour” de la télécommande ou sur le panneau de contrôle, l’écran retournera au menu principal.
6. Pour sortir du menu OSD, appuyez à nouveau sur “Menu” de la télécommande ou du panneau de contrôle. Le menu OSD se fermera et le projecteur enregistrera automatiquement les nouveaux paramètres.

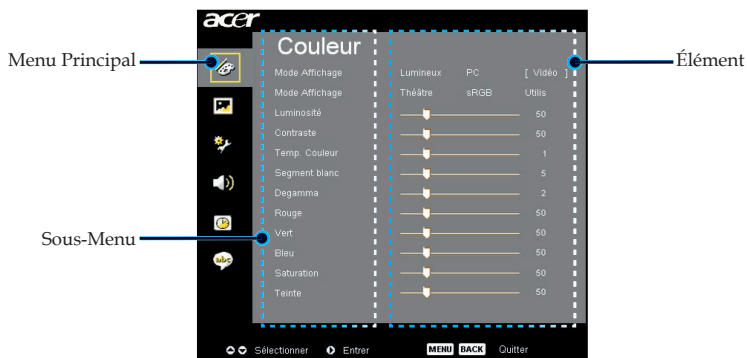

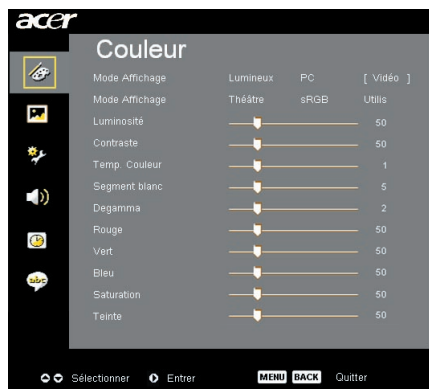

Couleur (Mode Ordinateur / Vidéo)

Mode Affichage

Il y a beaucoup de préréglages d'usine optimisés pour différents types d'images.

- ▶ Lumineux : Pour le réglage de la luminosité.
- ▶ PC : Pour ordinateur ou notebook.
- ▶ Vidéo : Pour la lecture vidéo dans un environnement lumineux.
- ▶ Théâtre : Pour une utilisation Home Cinéma dans une pièce sombre.
- ▶ sRGB : Pour le réglage des couleurs.
- ▶ Utilis: Pour les réglages ajustables personnalisés.

Luminosité

Réglage de la luminosité de l'image.

- ▶ Appuyez sur ◀ pour assombrir l'image.
- ▶ Appuyez sur ▶ pour éclaircir l'image.

Contraste

Le contraste contrôle le degré de différence entre les parties les plus sombres et les plus claires de l'image. Le réglage du contraste modifie la quantité de noir et de blanc de l'image.

- ▶ Appuyez sur ◀ pour diminuer le contraste.
- ▶ Appuyez sur ▶ pour augmenter le contraste.

Temp. Couleur

Régler la température de couleur. Avec une température plus élevée, l'écran paraît plus froid, avec une température plus faible, l'écran paraît plus chaud.

Contrôles Utilisateur

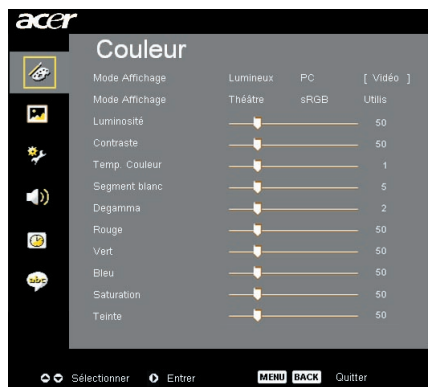

Couleur (Mode Ordinateur / Vidéo)

Segment blanc

Utilisez le contrôle de Segment blanc pour régler le niveau maximum de blanc du chip DMD. 0 représente le segment minimal alors que 10 représente le segment maximum. Si vous préférez une image plus forte, réglez en direction de la valeur maximum. Pour une image douce et plus naturelle, réglez en direction de la valeur minimum.

Degamma

Influence la représentation des scènes sombres. Avec une valeur gamma supérieure, une scène sombre paraîtra plus claire.

Rouge

Règle la couleur rouge.

Vert

Règle la couleur verte.

Bleu

Règle la couleur bleue.

Saturation

Le paramétrage de couleur ajuste une image vidéo depuis le noir et blanc à une couleur complètement saturée.

- ▶ Appuyez sur ◀ pour diminuer la quantité de couleur dans.
- ▶ Appuyez sur ▶ pour augmenter la quantité de couleur dans l'image.

Teinte

La teinte ajuste l'équilibre de couleur du rouge et du vert.

- ▶ Appuyez sur ◀ pour augmenter la quantité de vert de l'image.
- ▶ Appuyez sur ▶ pour augmenter la quantité de rouge de l'image.



❖ "La fonction "Saturation" et "Teinte" n'est pas supportée en mode DVI-D/Ordinateur.

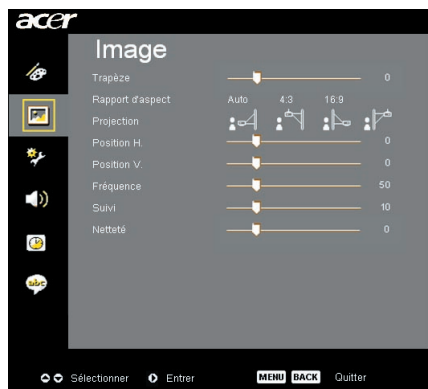

Image (Mode Ordinateur / Vidéo)

Trapèze



- ▶ Corrige la distorsion de l'image due à l'inclinaison du projecteur. (± 16 degrés)

Rapport d'aspect

Vous pouvez sélectionner cette fonction pour ajuster votre type de rapport d'aspect désiré.

- ▶ Auto : Conserve le rapport largeur-hauteur original de l'image et maximise l'image pour qu'elle s'adapte aux pixels horizontaux ou verticaux initiaux.
- ▶ 16:9 : a source d'entrée sera mise à l'échelle pour remplir la largeur de l'écran tout en rétrécissant la hauteur afin d'afficher l'image au format 16:9.
- ▶ 4:3 : La source d'entrée sera mise à l'échelle pour remplir l'écran en format 4:3.

Projection

- ▶  **Bureau-Avant**
Le réglage par défaut d'usine.
- ▶  **Plafond-Avant**
Quand vous sélectionnez cette fonction, le projecteur renverse l'image pour une projection montée au plafond.
- ▶  **Hinten-Unten**
Quand vous sélectionnez cette fonction, le projecteur inverse l'image de sorte que vous pouvez projeter l'image derrière un écran translucide.

Contrôles Utilisateur

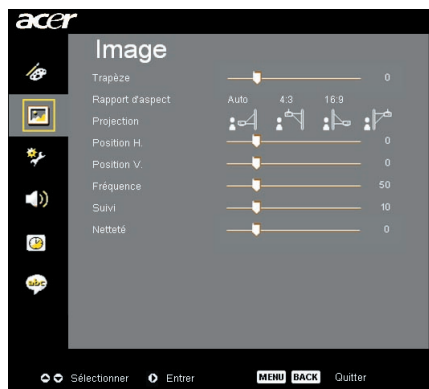

Image (Computer / Video Mode)



❖ “Les fonctions “Position H.”, “Position V.”, “Fréquence” et “Suivi” ne sont pas supportées dans les modes DVI et Vidéo.



Plafond-Arrière

Quand vous sélectionnez cette fonction, le projecteur inverse l'image et la renverse à la fois. Vous pouvez projeter à partir de derrière un écran translucide avec une projection montée au plafond.

Position H. (Position Horizontale)

- ▶ Appuyez sur ◀ pour déplacer l'image vers la gauche.
- ▶ Appuyez sur ▶ pour déplacer l'image vers la droite.

Position V. (Position Verticale)

- ▶ Appuyez sur ◀ pour déplacer l'image vers le bas.
- ▶ Appuyez sur ▶ pour déplacer l'image vers le haut.

Fréquence

“Fréquence” sert à modifier la fréquence des données d'affichage pour qu'elle corresponde à celle de la carte graphique de votre ordinateur. Quand vous rencontrez une barre scintillante verticale, utilisez cette fonction pour procéder au réglage.

Suivi

Choisissez l'élément “Suivi” pour synchroniser la temporisation de signal de l'affichage avec celui de la carte graphique. Quand vous rencontrez une image instable et scintillante, utilisez cette fonction pour la corriger.



❖ La fonction “Netteté” n'est pas disponible en modes DVI et Ordinateur.

Netteté

Permet de régler la netteté de l'image.

- ▶ Pressez ◀ pour diminuer la netteté.
- ▶ Pressez ▶ pour augmenter la netteté.

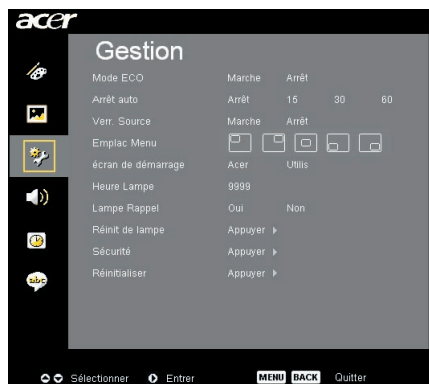

Gestion (Mode Ordinateur / Vidéo)

Mode ECO

Choisissez “Marche” pour baisser la lampe du projecteur et diminuer la consommation électrique, prolonger la durée de vie de la lampe et réduire le bruit. Choose “Arrêt” to return normal mode.

Arrêt auto (Minutes)

Le projecteur s’éteint automatiquement lorsqu’il n’y a plus de signal sur l’entrée après le temps pré-réglé.

Verr. Source

Lorsque la fonction de verrouillage de la source est désactivée, le projecteur cherche d’autres signaux si le signal de la source en cours est perdu. Lorsque la fonction de verrouillage de la source est activée, il “verrouillera” la source actuelle jusqu’à ce que vous appuyez sur le bouton “Source” de la télécommande pour passer au canal suivant.

Emplac Menu

Choisit l’emplacement de l’affichage du menu à l’écran.

Écran de démarrage

Utilisez cette fonction pour sélectionner votre écran de démarrage. Si vous changez le paramètre, lorsque vous quittez le menu OSD, nouveau paramètre sera effectif.

- ▶ Acer : L’écran de démarrage du projecteur Acer.
- ▶ Utilis : L’écran de démarrage personnalisé, qui est téléchargé du PC au projecteur par le câble USB et à l’aide de l’utilitaire d’Acer *eOpening Management* (veuillez vous référer à la description dans la section cidessous).

Conatrôles Utilisateur



Gestion (Mode Ordinateur / Vidéo)

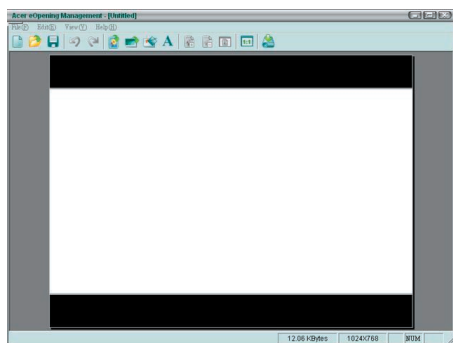

L'utilitaire *Acer eOpening Management* est un outil qui permet à l'utilisateur de changer l'écran de démarrage par défaut du projecteur Acer afin de placer une image personnalisée. Vous pouvez installer *Acer eOpening Management* à partir du CD. Branchez le projecteur au PC avec le câble de connexion USB fourni puis lancez l'utilitaire *Acer eOpening Management* pour télécharger l'image désirée du PC au projecteur. Avant de commencer à télécharger, le projecteur doit entrer d'abord en "Mode Télécharger". Veuillez suivre les instructions cidessous pour entrer en "Mode Télécharger".

1. Si le projecteur était sous tension, appuyez sur le bouton d'alimentation deux fois pour mettre le projecteur hors tension.
2. Débranchez le cordon d'alimentation secteur du projecteur.
3. Appuyez simultanément sur les boutons "Menu" et "⏻" sans les relâcher, puis branchez le cordon d'alimentation secteur sur le projecteur.
4. Lorsque les voyants DEL Temp et Lamp s'allument, relâchez les deux boutons et le projecteur passe en mode téléchargement.
5. Veuillez vous assurer que le câble USB a bien été connecté au projecteur depuis votre PC.

Heure Lampe

Affiche le temps d'utilisation écoulé de la lampe (en heures).



Lampe Rappel

Choisissez cette fonction pour afficher ou cacher le message d'avertissement quand le message de remplacement de lampe est affiché. Le message apparaîtra 30 heures avant la fin de vie de la lampe.



Gestion (Mode Ordinateur / Vidéo)



Réinit de lampe

Pressez le bouton après avoir choisi "Oui" pour réinitialiser à 0 heure le compteur des heures d'utilisation de la lampe.

Sécurité

Pressez pour débiter le paramétrage "Sécurité". Si la fonction "Sécurité" est activée, vous devez saisir le "Mot de Passe Admin" avant d'effectuer le paramétrage de la sécurité.

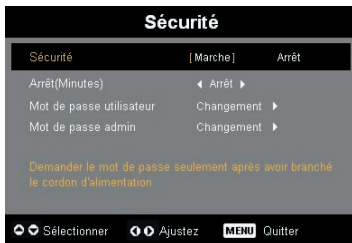

Sécurité

Ce projecteur dispose d'une excellente fonction de sécurité permettant à l'administrateur de gérer l'utilisation des demandes du projecteur.

- ▶ Sélectionnez "Marche" pour activer la fonction de sécurité. Les utilisateurs doivent saisir le mot de passe en fonction du "Mode de Sécurité". Veuillez vous référer à la section "Mot de Passe Utilisateur" pour les détails.
- ▶ Sélectionnez "Arrêt" pour permettre aux utilisateurs d'utiliser le projecteur sans avoir à entrer de mot de passe.

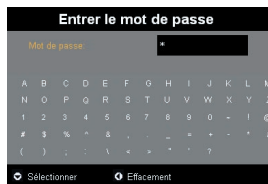

Une fois la fonction sécurité activée, le projecteur exigera de l'utilisateur la saisie du mot de passe lors de sa mise en marche. Les deux "Mot de passe utilisateur" et "Mot de passe admin" sont acceptés pour cette boîte de dialogue.



Gestion (Mode Ordinateur / Vidéo)



Arrêt (Minutes)

Une fois la "Sécurité" réglée sur "Activée", l'administrateur peut régler la fonction de timeout.

- ▶ Appuyez sur ◀ ou sur ▶ pour sélectionner la durée d'attente.
- ▶ L'échelle va de 10 minutes à 990 minutes.
- ▶ Lorsque le délai est écoulé, le projecteur demandera à nouveau le mot de passe.
- ▶ Le réglage par défaut de la fonction de "Arrêt (Minutes)" est "Arrêt".

Mot de passe utilisateur

- ▶ Appuyez sur ▶ pour modifier le "Mot de passe utilisateur".



- ▶ Utilisez les boutons ▲, ▼, ◀ ou ▶ pour sélectionner le caractère et appuyez sur "MENU" pour confirmer.
- ▶ Appuyez sur ◀ pour effacer un caractère après confirmation.
- ▶ Appuyez sur "MENU" pour compléter le réglage du mot de passe.
- ▶ Entrez à nouveau le mot de passe dans la case "Confirmer mot de passe".
- ▶ Le mot de passe doit avoir de 4 à 8 caractères.

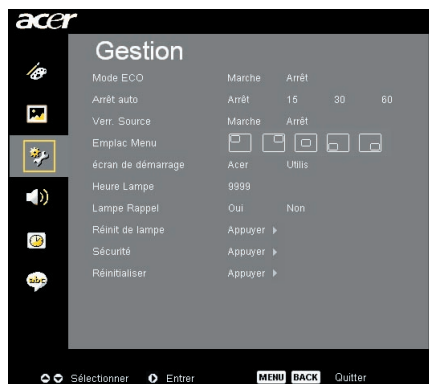

Gestion (Mode Ordinateur / Vidéo)

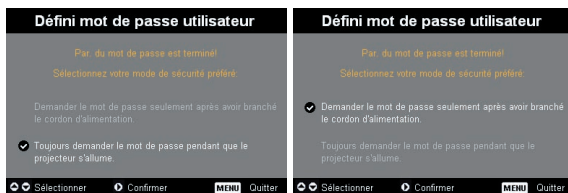

Le projecteur dispose de deux options de “Mode de Sécurité”.

- ▶ Sélectionnez “Demander le Mot de Passe Seulement après avoir branché le cordon d'alimentation” et le projecteur demandera à l'utilisateur de saisir le mot de passe uniquement après la première connexion du cordon d'alimentation sur le projecteur.
- ▶ Sélectionnez “Toujours demander le mot de passe pendant le projecteur s'allume.” et l'utilisateur devra systématiquement saisir le mot de passe lors de la mise en marche du projecteur.

Mot de passe admin

Le “Mot de passe admin” est accepté par les deux boîtes de dialogue “Entrer le mot de passe l'administrateur” et “Entrez le mot de passe”.

- ▶ Appuyez sur pour modifier le “Mot de passe admin”.

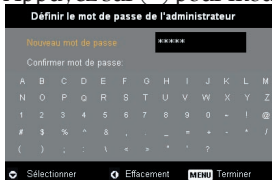

- ▶ Le réglage par défaut pour le “Mot de passe admin” est “1234”.

Contrôles Utilisateur



Gestion (Mode Ordinateur / Vidéo)



Si l'Administrateur oublie le "Mot de Passe Administrateur", veuillez effectuer les étapes suivantes pour le retrouver.



1. Appuyez sur "MENÜ" pendant plus de 4 secondes lorsqu'une boîte de dialogue "Entrer le mot de passe" ou "Entrer le mot de passe de l'administrateur" apparaît.

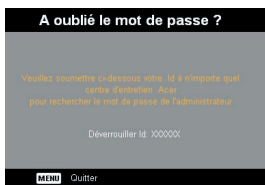

2. Entrez le "Déverrouiller Id" et contactez le service à la clientèle de Acer. Ils vous donneront votre nouveau mot de passe administrateur suivant le numéro de déblocage.
3. Une fois que le nouveau "Mot de passe admin" indiqué par Acer est entré dans le projecteur, l'ancien "Mot de passe admin" est remplacé par le nouveau.



Gestion (Mode Ordinateur / Vidéo)

Réinitialiser

Pressez le bouton  après avoir choisi "Oui" pour réinitialiser les paramètres de tous les menus aux valeurs d'usine par défaut.



Audio (Mode Ordinateur / Vidéo)

Volume

- ▶ Appuyez sur ◀ pour diminuer le volume.
- ▶ Appuyez sur ▶ pour augmenter le volume.

Silence

- ▶ Choisissez “Marche” pour activer la coupure du son.
- ▶ Choisissez “Arrêt” pour désactiver la coupure du son.

Marche/Arrêt Volume

Choisissez cette fonction pour ajuster le volume au démarrage et à l’extinction.

Volume de l’alarme

Choisissez cette fonction pour ajuster le volume lorsque le projecteur génère des erreurs.



Minuteur (Mode Ordinateur /Vidéo)

Démarrer le minuteur

Appuyez sur  pour démarrer/éteindre la minuterie.

Durée du minuteur

Appuyez sur  pour ajuster la durée de la minuterie.

Volume du minuteur

Choisissez cette fonction pour ajuster le volume de la fonction de décompte lorsque cette fonction est activée et que le temps est écoulé.

Affichage de l'horloge

Appuyez sur  pour choisir le mode d'affichage de la minuterie à l'écran.

Emplacement minuteur

Choisissez l'emplacement de la minuterie à l'écran.

Conatrôles Utilisateur



Langue (Mode Ordinateur/ Vidéo)

Langue

Vous pouvez afficher le menu OSD multilingue. Utilisez la touche

▲ ou ▼ pour sélectionner votre langue préférée.

Appuyez sur ► pour confirmer la sélection.

Dépannage

Si vous rencontrez des problèmes lors de l'utilisation du projecteur, reportez-vous à ce qui suit. Si le problème persiste, contactez votre vendeur local ou notre service client.

Problème : Aucune image n'apparaît à l'écran.

- ▶ Vérifiez que tous les câbles et les cordons d'alimentation sont correctement connectés comme décrit dans la section "Installation".
- ▶ Vérifiez que les broches des connecteurs ne sont pas tordues ou cassées.
- ▶ Vérifiez si la lampe de projection a été correctement installée. Reportez-vous à la section "Remplacer la lampe".
- ▶ Vérifiez que vous avez retiré le cache de l'objectif et que le projecteur est allumé.
- ▶ Assurez-vous que la fonction "Masquer" n'est pas activée.

Problème : Image partielle, qui défile ou mal affichée.

- ▶ Pressez le bouton "Resyncro" de la télécommande.
- ▶ Si vous utilisez un PC:

Si la résolution de votre ordinateur est supérieure à 1024 X 768 (PD323)/800 x 600 (PD311). Suivez les étapes énoncées ci-dessous pour réinitialiser la résolution.

Pour Windows 3.x:

1. Dans le Gestionnaire de Programmes de Windows, cliquez sur l'icône "Paramétrage de Windows" dans le groupe Principal.
2. Vérifiez que le paramétrage de la résolution de votre affichage est inférieure ou égale à 1024 X 768 (PD323)/800 X 600 (PD311).

Pour Windows 95, 98, 2K, XP:

1. Ouvrez l'icône "Poste de Travail", le répertoire "Panneau de Configuration", et double cliquez sur l'icône "Affichage".
2. Sélectionnez l'onglet "Paramètres".
3. Dans la "Zone d'Ecran" vous trouverez le paramétrage de résolution. Vérifiez que le paramétrage de résolution est inférieur ou égal à la résolution 1024 X 768 (PD323)/800 X 600 (PD311).

Si le projecteur ne projette toujours pas l'image complète, vous devez aussi changer l'affichage du moniteur que vous utilisez. Reportez-vous aux étapes suivantes.

4. Suivez les étapes 1~2 ci-dessus. Cliquez sur le bouton "Propriétés Avancées".
5. Sélectionnez le bouton "Modifier" sous l'onglet "Moniteur".

6. Cliquez sur “Afficher tous les périphériques”. Puis sélectionnez “Types de moniteur standard” dans la boîte “Fabricants”; choisissez le mode de résolution dont vous avez besoin dans la boîte “Modèles”.
7. Vérifiez que le paramétrage de résolution de l’affichage du moniteur est inférieur ou égal à 1024 X 768 (PD323)/800 x 600 (PD311).
 - ▶ Si vous utilisez un Notebook:
 1. Vous devez tout d’abord réaliser les étapes de paramétrage de résolution de l’ordinateur, décrites ci-dessus.
 2. Permuter l’affichage du Notebook sur le mode “affichage externe seulement” ou “TRC seulement”.
 - ▶ Si vous rencontrez des difficultés pour changer de résolution ou que votre moniteur se fige, redémarrez tout l’équipement et le projecteur.

Problème : L’écran du Notebook ou du PowerBook n’affiche pas votre présentation.

- ▶ Si vous utilisez un Notebook:
Certains Notebook peuvent désactiver leur propre écran quand un second périphérique d’affichage est utilisé. Chacun d’eux a sa propre façon d’être réactivé. Reportez-vous à la documentation de l’ordinateur pour les informations détaillées.
- ▶ Si vous utilisez un Apple PowerBook:
Dans les Panneaux de Contrôle, ouvrez Affichage PowerBook pour sélectionner Miroir Vidéo “Marche”.

Problème : L’image est instable ou scintillante

- ▶ Utilisez “Tracking (Suivi)” pour la corriger. Reportez-vous à la page 23.
- ▶ Changez le paramétrage de couleur du moniteur à partir de votre ordinateur.

Problème: L’image présente des barres verticales scintillantes

- ▶ Utilisez “Frequency (Fréquence)” pour procéder au réglage. Reportez-vous à la page 23.
- ▶ Vérifiez et reconfigurez le mode d’affichage de votre carte graphique pour le rendre compatible avec le produit. Reportez-vous à la page 40.

Problème : La mise au point de l’image n’est pas bonne

- ▶ Ajustez la Bague de Mise au Point sur l’objectif du projecteur. Reportez-vous à la page 14.
- ▶ Assurez-vous que l’écran de projection se situe dans la plage de distance requise de 1,2m (3,94 pieds)~12,0m (39,37 pieds) du projecteur.

Problème : L'écran est étiré quand vous affichez des DVD 16:9.

Le projecteur détectera lui-même automatiquement les DVD 16:9 et ajustera le rapport d'aspect par numérisation de l'écran entier avec le paramétrage par défaut de 4:3.

Si le projecteur est toujours étiré, vous aurez aussi besoin de régler le rapport d'aspect en vous reportant à ce qui suit:

- ▶ Sélectionnez le type de rapport d'aspect de 4:3 sur votre lecteur DVD si vous lisez des DVD 16:9.
- ▶ Si vous n'arrivez pas à sélectionner le type de rapport d'aspect de 4:3 sur votre lecteur DVD, veuillez sélectionner la fonction d'Affichage à l'Écran (OSD) de 4:3 du projecteur pour votre affichage.

Problème : L'Image est inversée.

- ▶ Pour sélectionner "Image" dans l'OSD et ajuster la direction projection. Reportez-vous à la page 22.

Problème : La lampe grille et émet un claquement

- ▶ Quand la lampe atteint sa fin de vie, elle grillera et émettra un claquement fort. Si cela se produit, le projecteur ne se remettra pas en route tant que le module de la lampe n'aura pas été remplacé. Pour remplacer la lampe, suivez les procédures dans la section "Remplacer la Lampe". Reportez-vous à la page 37.

Problème : Message voyant DEL allumé

Message	Témoin d'Alimentation		Témoin Temp	Témoin Lamp
	Rouge	Bleu		
Etat de Veille (Cordon d'alimentation entrée)	Clignotement lent	○	○	○
Eclairage lampe	○	☀	○	○
Sous tension	○	☀	○	○
Hors tension (Refroidissement)	Clignotement rapide	○	○	○
Erreur (Défaillance lampe)	○	○	○	☀
Erreur (Défaillance thermique)	○	○	☀	○
Défaillance verrouillage ventilateur	○	○	Clignotement	○
Erreur (Temp. excessive.)	○	○	☀	○
Erreur (Lampe hors d'usage)	○	○	○	☀



☀ => Allumé
○ => Eteint

Remplacer la lampe

Le projecteur détectera lui-même la durée de vie de la lampe. Il vous affichera un message d'avertissement "La lampe approche la fin de sa durée de vie en fonctionnement en pleine puissance. Remplacement conseillé !" Quand vous voyez ce message, contactez votre vendeur local ou le centre de réparation pour faire changer la lampe dès que possible.

Vérifiez que le projecteur a refroidi pendant au moins 30 minutes avant de changer la lampe.



⚠ Avertissement: Le compartiment de lampe est chaud! Laissez-le refroidir avant de changer la lampe!

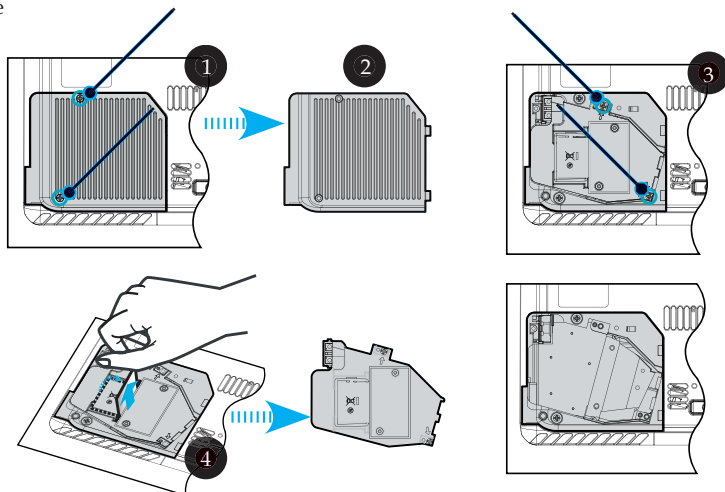

⚠ Avertissement: Pour diminuer le risque de blessure corporelle, ne faites pas tomber le module de lampe et ne touchez pas l'ampoule. L'ampoule peut se briser et causer des blessures si vous la faites tomber.

Procédure de Remplacement de Lampe:

1. Eteignez le projecteur en appuyant sur le bouton Marche / Veille.
2. Laissez refroidir le projecteur pendant au moins 30 minutes.
3. Débranchez le cordon d'alimentation.
4. Retirez le couvercle. ①
5. Poussez et enlevez le couvercle. ②
6. Retirez les 2 vis du module de lampe. ③
7. Retirez le module de lampe. ④

Pour remplacer le module de lampe, suivez les étapes précédentes en sens inverse.

Problème : Message de rappel

- ▶ “La lampe approche la fin de sa durée de vie en fonctionnement en pleine puissance. Remplacement conseillé !” s’affiche pendant environ 10 secondes lorsque la lampe atteint la fin de sa durée de vue.
- ▶ “Le projecteur a surchauffé. La lampe va bientôt s’éteindre automatiquement.” s’affiche lorsque la température du système est excessive.
- ▶ “Panne de Ventilateur. La lampe va bientôt s’éteindre automatiquement.” s’affiche lorsque le ventilateur est en panne.

Spécifications

Les spécifications données ci-dessous sont sujettes à modifications sans avis préalable. En ce qui concerne les spécifications finales, veuillez vous référer aux spécifications de vente annoncées par Acer.

Modulateur de Lumière	- Technologie DLP® à Puce Unique
Lampe	- Lampe 200W Remplaçable par l'Utilisateur
Nombre de Pixels	- 1024 pixels(H)X768 lignes(V) pour PD323 - 800 pixels(H)X600 lignes(V) pour PD311
Couleurs Affichables	- 16,7M de couleurs
Rapport	- 2000:1 (Marche complète/ Arrêt Total)
Uniformité	- 85%
Niveau de bruit	- 34 dB<A> (mode standard/31dB<A> (mode ECO) pour PD724
Objectif de Projection	- F/2,7~3,0 f=21,83~23,81mm avec 1.1x zoom
Taille d'Écran de Projection (Diagonale)	- Diagonale de 27,7 à 302,0 pouces
Distance de Projection	- 3,94~39,4 pieds (1,2~12,0 m)
Compatibilité Vidéo	- Compatible NTSC 3.58/NTSC 4.43/PAL/SECAM et HDTV - Capacité Vidéo Composite & S-Video
Fréquence H.	- Balayage horizontal 31,5kHz~100kHz
Fréquence V.	- Rafraîchissement vertical 56Hz~85Hz
Alimentation	- Entrée CA Universelle 100~240V ;Fréquence d'Entrée 50/60Hz
Connecteur E/S	- Alimentation: Socket d'entrée d'alimentation CA - Un D-sub 15-broches pour les signaux VGA, composant et HDTV - Entrée Vidéo: <ul style="list-style-type: none"> ▪ Un entrée RCA vidéo Composite ▪ Un entrée S-Video
Poids	- USB : Un connecteur USB - Sortie audio : Une prise jack pour une sortie audio sans fil
Dimensions (L x H x P)	- 2,9 lbs (1,3kg)
Environnement	- 216 x 169 x 62 mm(8,5 x 6,7x 2,4 pouces) - Température de Fonctionnement: 41~95°F (5~ 35°C) Humidité: 80% maximum (Non-condensing) - Storage Temperature: -4~140°F (-20~60°C) Humidity: 80% maximum (Non-condensing)
Consignes de Sécurité	- FCC Class B, CE Class B, VCCI-II, ETL-cEL-, ETL-GS, CB Report, CCC

Mode Compatible

Mode	Résolution	(ANALOGIQUE)	
		Fréquence V. (Hz)	Fréquence H. (kHz)
VESA VGA	640 x 350	70	31,5
VESA VGA	640 x 350	85	37,9
VESA VGA	640 x 400	85	37,9
VESA VGA	640 x 480	60	31,5
VESA VGA	640 x 480	72	37,9
VESA VGA	640 x 480	75	37,5
VESA VGA	640 x 480	85	43,3
VESA VGA	720 x 400	70	31,5
VESA VGA	720 x 400	85	37,9
VESA SVGA	800 x 600	56	35,2
VESA SVGA	800 x 600	60	37,9
VESA SVGA	800 x 600	72	48,1
VESA SVGA	800 x 600	75	46,9
VESA SVGA	800 x 600	85	53,7
VESA XGA	1024 x 768	60	48,4
VESA XGA	1024 x 768	70	56,5
VESA XGA	1024 x 768	75	60,0
VESA XGA	1024 x 768	85	68,7
VESA SXGA	1152 x 864	70	63,8
VESA SXGA	1152 x 864	75	67,5
(*) VESA SXGA	1152 x 864	85	77,1
VESA SXGA	1280 x 1024	60	63,98
(*) VESA SXGA	1280 x 1024	75	79,98
(*) VESA SXGA+	1400 x 1050	60	63,98
MAC LC 13"	640 x 480	66,66	34,98
MAC II 13"	640 x 480	66,68	35
MAC 16"	832 x 624	74,55	49,725
MAC 19"	1024 x 768	75	60,24
MAC	1152 x 870	75,06	68,68
MAC G4	640 x 480	60	31,35
i MAC DV	1024 x 768	75	60
i MAC DV	1152 x 870	75	68,49
(*) i MAC DV	1280 x 960	75	75



❖ (*) PD323 uniquement.

Notices de régulation et de sécurité

Cette annexe liste les notices générales de votre projecteur Acer.

Avis FCC

Cet appareil a été testé et reconnu conforme aux normes applicables au matériel informatique de Classe B, en vertu de l'article 15 des Réglementations de la FCC. Ces normes visent à fournir aux installations résidentes une protection raisonnable contre les interférences. Cet appareil génère, utilise et peut diffuser des signaux radioélectriques. En outre, s'il n'est pas installé et employé conformément aux instructions, il peut provoquer des interférences nuisibles aux communications radio.

Quoi qu'il en soit, on ne peut pas garantir que des interférences ne se produiront pas dans certaines installations. Si l'appareil est à l'origine de nuisances vis-à-vis de la réception de la radio ou de la télévision, ce que l'on peut déterminer en l'allumant puis en l'éteignant, il est recommandé à l'utilisateur de prendre l'une des mesures suivantes pour tenter de remédier à ces interférences:

- Réorientez ou changez l'antenne réceptrice de place.
- Éloignez l'appareil du récepteur.
- Branchez l'appareil à une prise appartenant à un circuit différent de celui du récepteur.
- Consultez le fournisseur ou un technicien radiotélévision expérimenté.

Avis : Câbles blindés

Des câbles blindés doivent être utilisés pour la connexion avec d'autres appareils informatiques afin de conserver la conformité aux normes FCC.

Caution

Les changements ou modifications qui ne seraient pas expressément approuvés par le fabricant, pourraient faire perdre à l'utilisateur le droit à faire fonctionner l'appareil qui est décerné par la Federal Communications Commission.

Conditions de fonctionnement

Cet appareil est conforme à l'article 15 des Réglementations de la FCC. Le fonctionnement est sous réserve des deux conditions suivantes:

1. Cet appareil ne doit pas provoquer d'interférences nuisibles, et
2. Cet appareil doit accepter toute interférence reçue, y compris des interférences qui peuvent provoquer un fonctionnement non désiré .

Notice: Canadian users

This Class B digital apparatus complies with Canadian ICES-003.

Remarque à l'intention des utilisateurs canadiens

Cet appareil numérique de la classe B est conforme à la norme NMB-003 du Canada.

Déclaration de conformité pour les pays de l'UE

Par la présente Acer déclare que l'appareil Acer Wireless Gateway Série est conforme aux exigences essentielles et aux autres dispositions pertinentes de la directive 1999/5/CE. (S'il vous plaît trouvez la documentation complète sur : <http://global.acer.com>.)

Соответствует сертификатам, обязательным в РФ



ME61

Consignes de sécurité importantes

Lisez ces instructions avec attention. Conservez-les pour des références futures.

1. Conformez-vous aux consignes et avertissements indiqués sur cet appareil.
2. Débranchez l'alimentation secteur avant tout nettoyage. N'utilisez pas de liquide ou d'aérosol de nettoyage. Utilisez un chiffon légèrement humide.
3. N'utilisez pas cet appareil près d'une source d'eau.
4. Ne placez pas cet appareil sur un chariot, un support ou une table instables. Une chute risque d'endommager gravement l'appareil.
5. L'alimentation électrique de l'appareil doit être conforme aux caractéristiques figurant sur l'étiquette d'identification. En cas de doute, consultez votre revendeur ou la compagnie d'électricité appropriée.
6. Ne placez aucun objet sur le câble d'alimentation et installez l'appareil en dehors des zones de passage.
7. N'enfoncez jamais d'objets dans les fentes de l'unité centrale car ils pourraient entrer en contact avec des points de voltage ou court-circuiter des éléments, d'où un risque d'incendie ou d'électrocution. Ne renversez jamais de liquide, quel qu'il soit, sur l'appareil.
8. N'essayez jamais de réparer vous-même cet appareil: l'ouverture ou la dépose du panneau supérieur vous expose à divers risques, électrocution notamment. L'entretien doit être confié à un spécialiste.
9. Débranchez l'appareil et adressez-vous au service après-vente dans les cas suivants:
 - a. Lorsque le cordon d'alimentation est endommagé ou dénudé.
 - b. Un liquide a été renversé dans l'appareil.
 - c. Le produit a été exposé à la pluie ou à de l'eau.
 - d. L'appareil ne fonctionne pas correctement bien que les consignes d'installation aient été respectées. Effectuez uniquement les réglages indiqués dans les consignes d'installation ; d'autres réglages incorrects risquent de provoquer des dommages nécessitant l'intervention prolongée d'un technicien qualifié.
 - e. L'appareil est tombé ou le châssis a été endommagé. Les performances de l'appareil deviennent irrégulières, indiquant la nécessité du recours au S.A.V.
10. Pour éviter le risque de choc électrique imprévu, utilisez l'adaptateur secteur seulement lorsque la prise murale est correctement mise à la terre.