

Acer投影机

PH530 系列手册

环保声明

切勿在丢弃本电子设备时将其扔到垃圾箱。为使污染最小化并确保对全球环境最大保护，请重复循环利用。



美国

对于带有LCD/CRT监视器或显示器的电子产品，或超高压汞灯泡：



本产品内的灯泡包含有汞元素，用户必须根据地方、州省或联邦法律对其进行回收处理。有关详情，请联系Electronic Industries Alliance www.eiae.org有关废旧灯泡回收处理的信息，请查阅www.lamprecycle.org。











目录

目录	1
使用注意事项	2
预防措施	2
简介	4
产品特征	4
装箱概述	5
产品概观	6
主机	6
面板控制	7
接线端口	8
遥控器	9
安装	10
投影机接线	10
打开/关闭投影机电源	11
打开投影机电源	11
关闭投影机电源	12
报警指示器	12
调整投影图像	13
调整投影机高度	13
投影机的变焦/聚焦调整	14
调整投影图像尺寸	14
用户控制	15
面板控制和遥控	15
屏显菜单	19
操作方法	19
色度 (计算机/视频模式)	20
图像 (计算机/视频模式)	22
投影设定 (计算机/视频模式)	24
计时器 (计算机/视频模式)	27
语言 (计算机/视频模式)	28
附录	29
故障处理	29
更换灯泡	32
规格	34
兼容模式	35
规则及安全注意事项	37

使用注意事项

预防措施

请按照本用户手册建议的所有警告、预防措施以及维护说明进行操作，以最大程度地延长设备的使用寿命。

-  **警告** 切勿直视镜头。亮光可能会伤害您的眼睛。
-  **警告** 为降低火灾或者触电危险，切勿将本产品暴露于雨淋或者潮湿环境。
-  **警告** 请勿打开或者拆卸本产品，以免发生触电。
-  **警告** 更换灯泡时，请等待设备冷却后再行操作，操作要按照全部更换说明进行。
-  **警告** 本产品将自行检测其灯泡使用寿命。投影机显示警告消息时一定要更换灯泡。
-  **警告** 灯具设置(参见第26页)后，从在屏显示器“灯泡已用时间归零”菜单中重新设置“投影设定”功能。
-  **警告** 为避免损坏投影机，在关闭本产品之前请让冷却风扇运转若干分钟。
-  **警告** 将投影机连接到计算机之前，请首先打开投影机电源。
-  **警告** 在投影机工作过程中，不要使用镜头盖。
-  **警告** 灯泡到达使用寿命时，灯泡可能无法点亮。如果出现这种情况，则只有更换了灯泡模块之后投影机方可恢复工作。更换灯泡时，请按照“更换灯泡”中的步骤进行操作。

使用注意事项

务必：

- ❖ 在清洁之前关闭投影机电源
- ❖ 使用蘸有温和洗涤剂的软布擦拭主机外壳
- ❖ 如果本产品长期不用，将电源插头从交流插座中拔下

切勿：

- ❖ 阻塞设备上用于通风的狭缝和开口
- ❖ 使用擦洗剂、石蜡或者溶剂擦拭设备
- ❖ 使用在如下条件：
 - 极端炎热、寒冷或者潮湿的环境
 - 易受大量灰尘和泥土侵袭的区域
 - 任何生成强磁场的设备附近
 - 直受日晒

简介

产品特征

本产品是一款720P单芯片0.62" DLP®投影机。它的主要特征如下：

- ◆ 真正720P, 1280 x 720可寻址像素
- ◆ 单芯片DLP®技术
- ◆ 兼容NTSC3.58/NTSC4.43/PAL/SECAM和HDTV (480p, 576p, 720p, 080i)
- ◆ 用户友好且功能强大的Acer Empowering重要功能包括：Acer eView Management、Acer eTimer Management 和Acer eOpening Management。
- ◆ 全功能遥控器
- ◆ 先进的数位式梯形失真校正及高质量的全屏幕图缩放
- ◆ 友好的用户控制面板
- ◆ SXGA+, SXGA压缩和XGA, VGA, SVGA大小调整
- ◆ 支持HDMI接口，与HDCP兼容
- ◆ 支持HDMI输入，与HDMI 1.0兼容
- ◆ 在HDMI输入上支持高带宽数字内容保护- HDCP
- ◆ 兼容Mac
- ◆ 数字放大和缩小

简介

装箱概述

投影机随机带有如下所示的所有物件。检查装箱确保物件完整，如有丢失，请立即与经销商联系。



投影机，带镜头盖



1.8米电源线



1.8米VGA电缆



2米复合视频电缆



1.8米HDMI 线



遥控器



电池x 2



手提箱



快速启动卡



用户指南

简介

产品概观

主机



❖前面板和前顶盖上提供两个遥控器接收器。

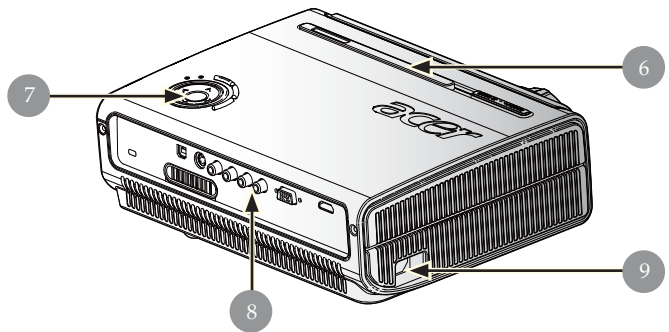
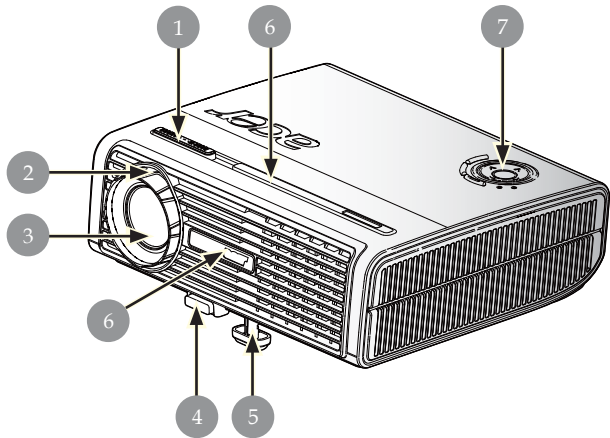

1. 变焦杆
2. 调焦环
3. 变焦镜头
4. 升降支架按钮
5. 升降支架
6. 遥控接收器
7. 面板控制
8. 接线端口
9. 电源插槽

简介

面板控制

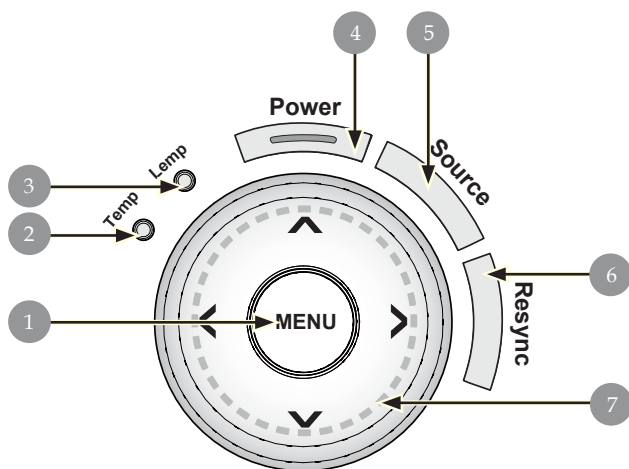

1. 菜单
2. 温度告警LED
3. 灯泡告警LED
4. 电源和指示灯（电源指示灯）
5. 信号源
6. 重新同步
7. 四方向选择键

简介

接线端口

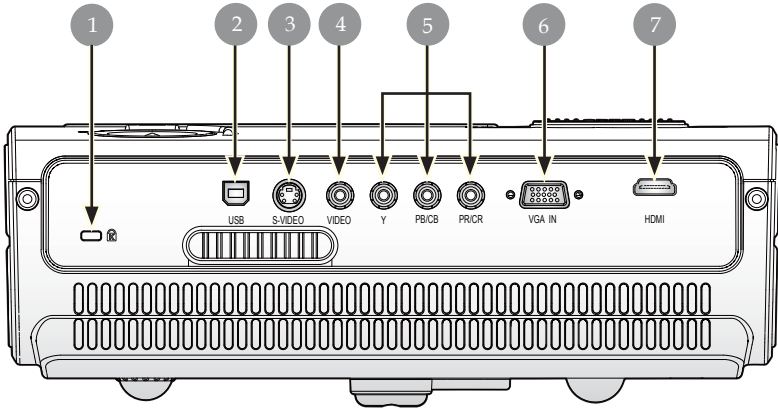

1. Kensington™ 防盗锁端口
2. USB连接器
3. S-视频输入接口
4. 复合视频输入接口
5. 分量视频输入插孔
6. VGA输入连接器（PC模拟信号）
7. HDMI连接器

简介

遥控器

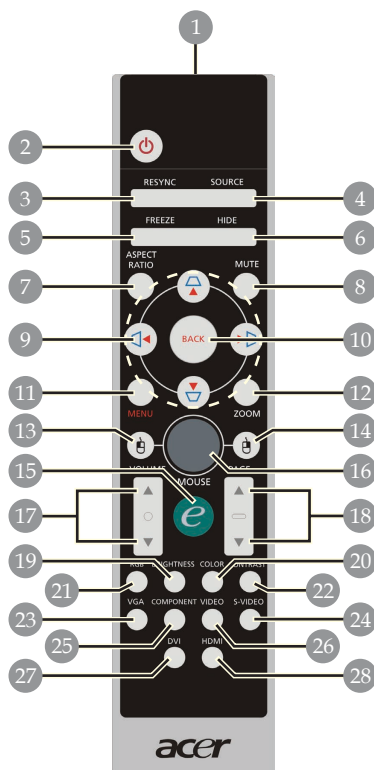

❖ 此型号不支持“静音”、“音量+/-”和“DVI”功能。

- | | |
|----------------|---------------|
| 1. 传输指示灯 | 15. 电源启动键 |
| 2. 电源 | 16. 鼠标 |
| 3. 重新同步 | 17. 音量+/- |
| 4. 讯号源 | 18. 向上翻页/向下翻页 |
| 5. 静画 | 19. 亮度 |
| 6. 隐藏 | 20. 色度 |
| 7. 长宽比 | 21. RGB |
| 8. 静音 | 22. 对比 |
| 9. 梯形调整/四方向选择键 | 23. VGA |
| 10. 后退 | 24. S视频 |
| 11. 菜单 | 25. 分量 |
| 12. 数字变焦 | 26. 视频 |
| 13. 左鼠标键 | 27. DVI |
| 14. 右鼠标键 | 28. HDMI |

安装

投影机接线

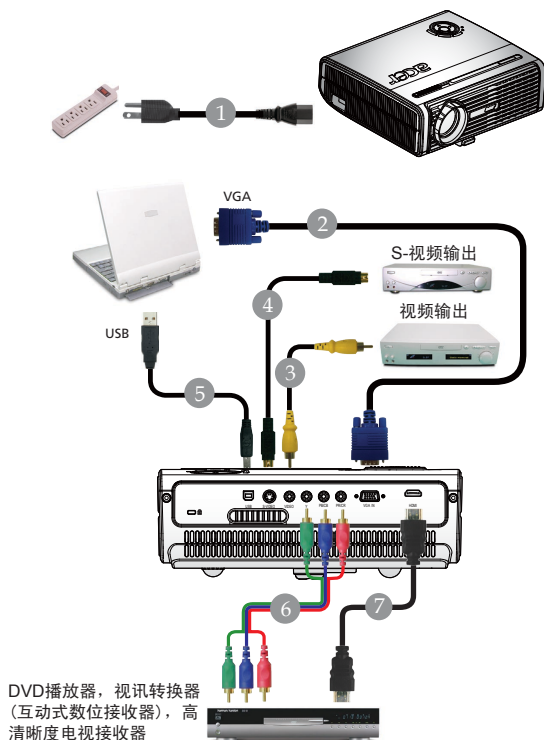

-
- 1..... 电源线
 - 2..... VGA 电缆
 - 3..... 复合视频电缆
 - 4..... S-视频电缆(备用附件)
 - 5..... USB 电缆(备用附件)
 - 6..... 3 RCA 分量线(备用附件)
 - 7..... HDMI 电缆
-

❖ 为确保投影机可以很好地配合计算机工作，应确保显示模式的计时与投影机兼容。请参阅第35页“兼容模式”一节。

打开/关闭投影机电源

打开投影机电源

1. 取下镜头盖。
2. 确认电源线和信号电缆连接牢固。电源指示灯管将显示为闪烁红灯。
3. 按遥控器上的“电源”按钮 **1** 打开灯管电源，电源 LED 将稳定显示**红色**。
4. 打开视频源(计算机、笔记本电脑、或视频播放器等等)，投影机将自动检测视频源。
 - ❖ 如果屏幕显示“锁定”和“电源”图标，则表示投影仪锁定在这一电源类型，没有找到这种类型的输入信号。
 - ❖ 如果屏幕显示“无信号”，请确认信号电缆连接是否牢固。
 - ❖ 如果同时连接多个视频源，请使用“遥控器”或者“控制面板”上的“视频源”按钮进行切换。

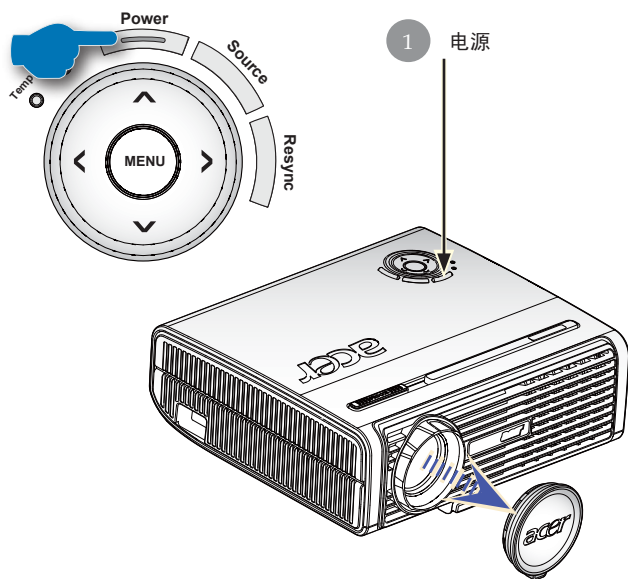

❖ 先开投影机，再打开视频源。

关闭投影机电源

1. 按下“电源”键来关掉投影机的灯，你将会看到一个信息“请再按电源按钮以便完成关闭程序。警告：当放映机电扇还再转动时，不要拔出插头！”显示在投影机的屏幕上。再按一次“电源”键来确认，否则该信息将会再5秒钟后消失。
2. 冷却风扇继续转动约60秒以完成冷却周期，电源指示灯将快速**闪烁红色**。当电源指示灯变为慢闪时，投影机即进入了待机模式。如果您想再打开投影机，则必须等到投影机完全冷却，并进入了待机模式。一旦它进入了待机模式，只需按一下“电源”按钮即可重新启动投影机。果您想再打开投影机，则必须等到投影机完全冷却，并进入了待机模式。一旦它进入了待机模式，只需按一下“电源”按钮即可重新启动投影机。
3. 断开电源插座和投影机间的电源连接线。
4. 切勿在电源关闭程序完成之后立即打开投影机电源。

报警指示器

- ❖ 当“**灯管 (LAMP)**”指示灯稳定显示红色时，投影机将自动关机。请联系您本地的经销商或者维修中心。
- ❖ 当“**温度 (TAMP)**”指示灯稳定显示红色时，表明投影机已经过热。在屏显上看到一条“温度异常，灯泡将自动关闭。”消息。此时投影机将自行关闭。

正常情况下，投影机可被再次打开并进行演示。如果问题仍然存在，您就应该与本地的经销商或者维修中心联系。

- ❖ 当“**温度 (TAMP)**”指示灯闪烁红色时，屏幕上会显示信息“风扇故障。灯管很快将自动关闭 (Fan fail. Lamp will automatically turn off soon)”。请联系您本地的经销商或者维修中心。

调整投影图像

调整投影机高度

本投影机配有升降支脚，用于调整图像高度。

要升高投影机：

1. 按下升降支架按钮**①**。
2. 将投影机升高到需要的显示角度**②**，然后松开该按钮将升降支架底脚锁定到位。
3. 使用**③**微调显示角度。

要降低投影机：

1. 按下升降支架按钮。
2. 降低投影机，然后松开该按钮将升降支架底脚锁定到位。
3. 使用**③**微调显示角度。

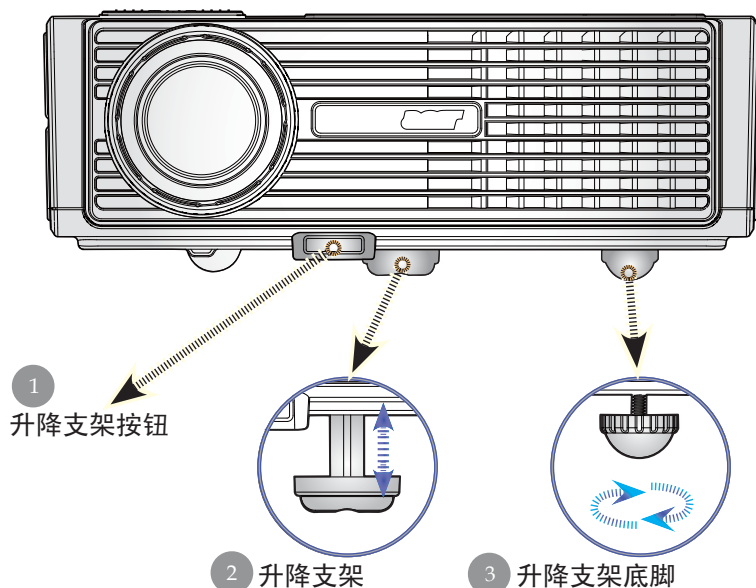

安装

投影机的变焦/聚焦调整

您可以调节变焦杆以放大或缩小图像。要将图像聚焦，旋转调焦环直到图像清晰。投影机的聚焦范围是4.9英尺到39.4英尺(1.5米到12.0米)。

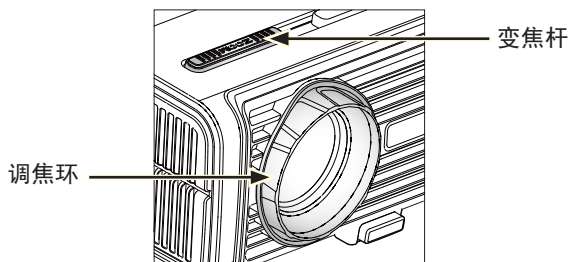

调整投影图像尺寸

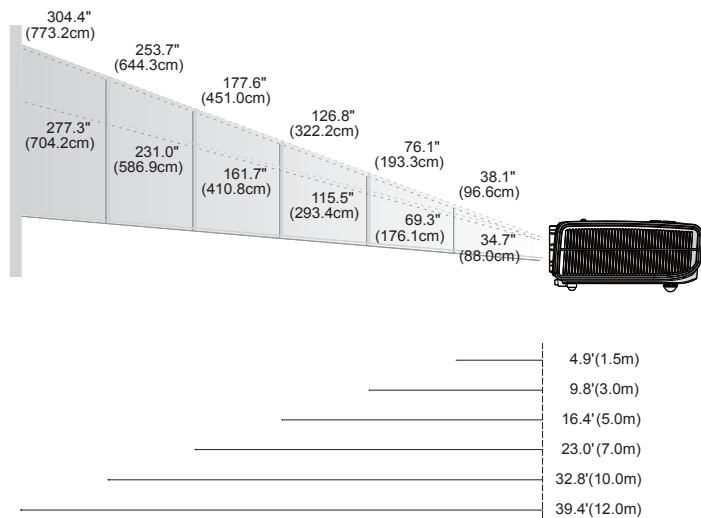

屏幕 (对角线)	Max.	38.1"(96.6cm)	76.1"(193.3cm)	126.8"(322.2cm)	177.6"(451.0cm)	253.7"(644.3cm)	304.4"(773.2cm)
	Min.	34.7"(88.0cm)	69.3"(176.1cm)	115.5"(293.4cm)	161.7"(410.8cm)	231.0"(586.9cm)	277.3"(704.2cm)
屏幕大小	Max. (WxH)	30.4" × 22.8" (77.3×58.0cm)	60.8" × 45.7" (154.6×116.0cm)	101.5" × 76.1" (257.7×193.3cm)	142.1" × 106.5" (360.8×270.6cm)	202.9" × 152.2" (515.5×386.6cm)	243.5" × 182.6" (618.6×463.9cm)
	Min. (WxH)	27.7" × 20.8" (70.4×52.8cm)	55.5" × 41.6" (140.8×105.6cm)	92.4" × 69.3" (234.7×176.1cm)	129.4" × 97.0" (328.6×246.5cm)	184.8" × 138.6" (469.5×352.1cm)	221.8" × 166.4" (563.4×422.5cm)
投影距离		4.9'(1.5m)	9.8'(3.0m)	16.4'(5.0m)	23.0'(7.0m)	32.8'(10.0m)	39.4'(12.0m)

❖ 本图仅供用户参考。

用户控制

面板控制和遥控

您进行功能控制的方式有两种：遥控和面板控制。

面板控制

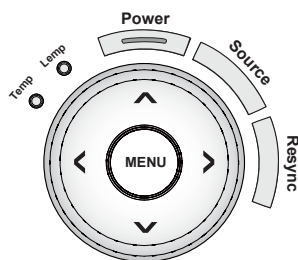

遥控器



使用面板控制

Resync(重新同步)

- ▶ 自动将投影仪与输入源同步。

Source(讯号源)

- ▶ 按输入源选择 RGB、Component-p、Component-i、S-Video、复合视频和 HDTV 输入源。

Power(电源)

- ▶ 参阅第11-12页的“打开/关闭投影机电源”部分。

Menu(菜单)

- ▶ 按菜单启动屏幕显示(OSD)菜单或者返回上一级 OSD 菜单。
四方向选择键

四方向选择键

- ▶ 使用 ▲ ▼ ◀ ▶ 选择项目或进行选择调解。

使用遥控

电源 

- ▶ 参阅第11-12页的“打开/关闭投影机电源”部分。

Resync(重新同步)

- ▶ 自动将投影仪与输入源同步。

Source(讯号源)

- ▶ 按“讯号源”选择RGB、Component-p、Component-i、S-Video、复合视频、HDMI 和 HDTV 讯号源。

Freeze(静画)

- ▶ 按“静画”按钮使屏幕图像静止。





Hide(隐藏)

- ▶ 立即关闭视频。按“隐藏”来隐藏图像，再按一次可以恢复图像显示。

Aspect Ratio (长宽比)

- ▶ 使用此按钮可以选择想要的长宽比(全荧光屏/4:3/ 6:9/LBX/1:1)

四方向选择键

- ▶ 使用     选择项目或进行选择调解。

消除画面偏移    

- ▶ 调整因为投影机俯仰所引起的图像失真。(垂直±16度)

Menu (菜单)

- ▶ 按下“菜单”打开在屏显示(OSD)菜单。要退出OSD，请再次按下“菜单”按钮。

Zoom (缩放)

- ▶ 数字放大/缩小。

Back (后退)

- ▶ 返回上一级OSD菜单操作。

鼠标/鼠标右键/鼠标左键

- ▶ 这些功能与PC或Mac上的鼠标功能相同。仅当投影机通过USB线连接到计算机时，可以使用这些功能。



用户控制

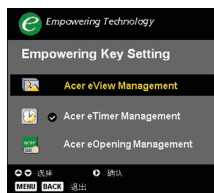

电源启动键

Acer快易键Empowering Key提供了三项独有的Acer功能，它们是“Acer eView Management”、“Acer eTimer Management”和“Acer eOpening Management”。

Acer eView Management

▶ 按“e”启动“Acer eView Management”子菜单。

“Acer eView Management”用于显示模式选择。请参阅屏幕显示菜单部分以了解详情。

Acer eTimer Management

▶ 按“e”启动“Acer eTimer Management”子菜单。

“Acer eTimer Management”提供演示时间控制的其余功能。请参阅屏幕显示菜单部分以了解详情。

Acer eOpening Management

▶ 按“e”启动“Acer eOpening Management”子菜单。

“Acer eOpening Management”可以让用户依照个人喜好来设定屏幕上启动菜单的图像。请参考“屏幕显示”部分，以了解详情。



Page Up (向上翻页)(仅用于计算机模式)

▶ 使用本按钮向上翻页。此功能须计算机与投影机以USB信号线连接才能发挥功能。

Page Down(向下翻页)(仅用于计算机模式)

▶ 使用本按钮向下翻页。此功能须计算机与投影机以USB信号线连接才能发挥功能。

RGB

▶ 按“RGB”进行真彩色优化。

Brightness(亮度)

▶ 按“亮度”以调整图像亮度。

Color(色度)

▶ 按“色度”以调整图像的色温。

用户控制

Contrast (对比)

- ▶ 按“对比”以控制图片最亮和最暗区域之间的差异程度。

VGA

- ▶ VGA可以更改VGA输入接口的信号源。此接口支持模拟 RGB。

Component (分量)

- ▶ 按“分量”键可以更改分量接口的信号源。这个接口支持 YPbPr (480p/576p/720p/1080i) 和 YCbCr (480i/576i)

Video (视频)

- ▶ 按“视频”键可以更改复合视频信号源。

S-Video (S视频)

- ▶ 按“S视频”键可以更改S视频信号源。

HDMI

- ▶ 按“HDMI”以将输入源切换至HDMI。此连接器支持传输所有标准的高清晰消费类电子视频格式。

屏显菜单

本投影机具有一个多语种屏显(OSD)菜单，据此可以调整图像并可更改多种设置。投影机将自动对视频源进行检测。

操作方法

1. 要打开OSD菜单，请按遥控或控制面板上的“菜单”。
2. 当显示OSD时，按下 ▲ ▼ 键选择主条目。要在某个特定的页面上做出选择。在选择了想要的主菜单项目之后，按 ▶ 来进入副菜单来
3. 按 ▲ ▼ 键选择所需项目，通过 ◀ ▶ 键调整设置。
4. 在子菜单中选择下一个要调整的项目，并根据上述3.调整。
5. 按控制面板或遥控上的“菜单”或“后退”，屏幕将会返回主菜单。
6. 要退出OSD，请再次按控制面板或遥控上的“菜单”或“后退”。OSD 菜单将会关闭，投影仪会自动保存新的设置。



❖ 仅在视频模式下支持“色彩饱和度”和“色相”功能。





色度 (计算机/视频模式)

显示模式

对于许多类型的图像，投影机里有很多已经优化了的出厂预置

- ▶ 明亮：用于亮度优化。
- ▶ PC：用于计算机或笔记本电脑。
- ▶ 视频：用于在明亮环境中播放视频。
- ▶ 剧院：在黑暗房间中用作家庭影院。
- ▶ sRGB：用于真彩色优化。
- ▶ 自定义：记录用户设置。

亮度

调整图像亮度。

- ▶ 按 ◀ 减小图像亮度。
- ▶ 按 ▶ 增大图像亮度。

对比

对比度控制图片最亮和最暗部分之间的区分程度。调整对比度会变更图像中的黑白颜色比例。

- ▶ 按 ◀ 减小对比度。
- ▶ 按 ▶ 增大对比度。

色温

调整颜色温度。色温越高，屏幕看上去越冷；色温越低，屏幕看上去越暖。



色度 (计算机/视频模式)

白段

使用白段控制来设置DMD芯片的最高白度水平。0代表最低白段，而10代表最高白段。如果你喜欢图像强烈一些，向最高设置方向调整。如果要让图像平缓自然一些，向最低设置方向调整。

灰度

影响暗色背景的出现。伽马值越高，暗色背景看起来就会更亮。

红

调整红色。

绿

调整绿色。

蓝

调整蓝色。

色彩饱和度

饱和度设置将视频图像从黑白调整为完全饱和的颜色。

- ▶ 按 ◀ 减小图像中的色彩比例。
- ▶ 按 ▶ 增大图像中的色彩比例。

色相

色相调整红绿色平衡。

- ▶ 按 ◀ 增大图像中的绿色比例。
- ▶ 按 ▶ 增大图像中的红色比例。



❖ 仅在视频模式下支持“色彩饱和度”和“色相”功能。



图像 (计算机/视频模式)

水平消除画面偏移

- ▶ 按 ◀ 或 ▶ 按钮在水平方向上调整图像失真，使图像更方正。

垂直消除画面偏移



- ▶ 按 ◀ 或 ▶ 按钮在垂直方向上调整图像失真，使图像更方正。

长宽比

可以使用本功能选定需要的纵横比类型。

- ▶ 16:9: 输入信号源将被调整来适合屏幕宽度，并使高度缩窄，让显示的图像变成16:9比例。
- ▶ 4:3: 输入信号源将被调整来适合投影屏幕，并变成4:3比例。
- ▶ LBX: 调整图像尺寸（保持原始输入源比例）以适合1280像素宽度，然后(1)剪切调整后图像的顶部或底部或者(2)在调整后图像的顶部和底部填充黑条以适合720P像素高度。
- ▶ 1:1: 使图像在屏幕上居中，保持原始像素分辨率而不调整。

投影方式

- ▶  **正投-桌面**
出厂默认设置。
- ▶  **正投-吊装**
选择本功能后，投影机将图像上下翻转，用于吊装式投影。
- ▶  **背投-桌面**
选择本功能后，投影机反转图像，这样即可在投影屏后面投影。





图像 (计算机/视频模式)



▶ 背投-吊装

选择本功能后，投影机同时上下翻转并反转图像。此时可以在投影屏后面进行吊装式投影。

水平位置

- ▶ 按  将图像左移。
- ▶ 按  将图像右移。

垂直位置

- ▶ 按  将图像下移。
- ▶ 按  将图像上移。

频率



“频率”用于更改显示数据频率以匹配计算机显卡频率。若出现竖抖动条，则使用本功能进行调整。

相位

选择“相位”将同步显示信号定时与显卡定时。如果图像不稳或抖动，则使用相位跟踪功能修正。

鲜亮度

调整图像的鲜亮度。

- ▶ 按  以降低鲜亮度。
- ▶ 按  以提高鲜亮度。

信号类型

按  或  按钮以将输入源切换成RGB、YPbPr或YCbCr。



❖ 仅在计算机模式下支持“水平位置”、“垂直位置”、“频率”和“相位”功能。



❖ 仅在视频模式下支持“鲜亮度”和“信号类型”功能。



投影设定 (计算机/视频模式)

ECO模式

选择“开”来把放映机的灯光调暗，这样可以降低能耗，延长灯泡的寿命，并降低噪音。选择“关”返回正常模式。

自动关机(分钟)

如果在设置时间之后没有信号输入，则投影仪会自动关闭。

讯号源锁定

在讯号源锁定关闭时，如果当前输入讯号丢失，则投影仪将搜索其它讯号。在讯号源锁定打开时，它将“锁定”当前讯号源频道，直到你按遥控器上的讯号源按钮选择下一个频道。

菜单位置

选择屏幕上的菜单位置。

启动屏幕

使用此按钮可以选择想要的启动屏幕。如果更改了设置，当退出OSD菜单时，新设置将在系统重新引导后生效。

- ▶ Acer: Acer投影仪的默认启动屏幕。
- ▶ 用户: 用户定制的启动屏幕，它是通过USB线和Acer *eOpening Management* 实用程序从PC下载到投影仪的（请参阅下面的说明）。



投影设定 (计算机/视频模式)

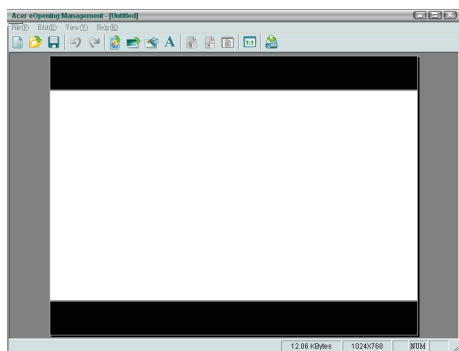

Acer eOpening Management 是一个PC实用程序，用于让用户将Acer投影仪的默认启动屏幕更改为自己想要的图像。您可以通过附带的光盘安装*Acer eOpening Management*。使用附带USB线将投影仪连接到PC，之后执行*Acer eOpening Management*实用程序将想要的图像从PC下载到投影仪。下载开始前，投影机必需先进入“下载模式”请遵循以下指示进入下载模式。

1. 如果投影机的AC电源线尚未插好，请将其插入。
2. 打开投影机电源
3. 确保USB线已从PC连接到投影仪。



投影设定 (计算机/视频模式)

灯泡已用时间

显示投影灯的耗用时间(以小时计)。

灯泡使用寿命提示

选择本功能在显示“更换灯泡”消息时显示或者隐藏警告消息。本消息将在灯泡寿命结束之前30个小时显示。

灯泡已用时间归零

在选择了“是”把灯的计时器调到0小时以后，按  按钮。



重置

在选择“是”后按  按钮可以将所有菜单上的显示参数恢复为出厂默认设置。



计时器 (计算机/视频模式)

定时器开始

按  可以开始/停止定时器。

定时器期间

按  可以调整定时器时间。

定时器显示

按  可以选择屏幕上的定时器显示模式。

定时器位置

选择屏幕上的定时器位置。



语言 (计算机/视频模式)

语言

可以显示多语种OSD菜单。使用  和  选择所需要的语言。按遥控器上或按控制面板上的“菜单”来完成选择。

- ▶ 按  确认选择

故障处理

投影机出现故障时请参阅下文。若问题无法解决，请与当地经销商或维修中心联系。

故障：屏幕无图像。

- ▶ 确认所有电缆和电源接线均按照“安装”部分所述正确并牢固地连接。
- ▶ 确认接头插针没有弯曲或者折断。
- ▶ 检查投影灯泡是否牢固安装。请参阅“更换灯泡”部分。
- ▶ 确认已经取下了镜头盖并且投影机已经打开。
- ▶ 确认“隐藏”特征没有激活。

故障：画面被分割或显示的影像不正常。

- ▶ 在遥控器上按“重新同步”按钮。
- ▶ 如果使用的是PC：
若计算机分辨率高于1400×1050，则按下述步骤重新设置分辨率。

对于Windows 3.x:

1. 在Windows的“程序管理器”中，单击“主群组”的“Windows设置”图标。
2. 确认显示分辨率设置低于或者等于1400×1050。

对Windows 95、98、2000、XP:

1. 打开“我的电脑”图标、“控制面板”文件夹，然后双击“显示”图标。
2. 选择”设置”选项卡。
3. 在“屏幕区域”处可以找到分辨率设置。核对分辨率设置是否低于或者等于1400×1050。

如果投影机仍然无法显示整幅图像，那么还需要更改所使用的监视器显示。参阅如下步骤。

4. 完成上述步骤1-2之后，单击“高级属性”按钮。
5. 选择“监视器”选项卡下面的“更改”按钮。

附录

6. 单击“显示所有设备”。然后在“厂商”框内选择“标准监视器类型”；在“模式”框内选择需要的分辨率模式。
 7. 核对监视器显示的分辨率设置是否低于或等于1400×1050。
- ▶ 如果使用的是笔记本电脑：
 1. 您需要首先按照上面的步骤设置计算机的分辨率。
 2. 将笔记本电脑显示切换到“仅外接显示器”或者“仅CRT显示器”。
 - ▶ 如果在更改分辨率的过程中遇到困难，或者监视器静画，则重新启动所有的设备和投影机。

故障：笔记本用计算机或者PowerBook笔记本用计算机不显示演示文档。

- ▶ 如果使用的是笔记本电脑：

某些笔记本电脑在使用第二个显示设备时会禁用计算机自身的显示器。其重新启用方式各不相同。详细信息请参阅计算机的文档。
- ▶ 如果使用的是Apple PowerBook笔记本电脑：

在“控制面板”中，打开“PowerBook Display”将“Video Mirroring”选择为“开”。

故障：图像不稳定或者抖动。

- ▶ 使用“相位”对其进行校正。参见第23页。
- ▶ 计算机上更改监视器颜色。

故障：图像上有竖直的抖动条。

- ▶ 使用“频率”进行调整。参见第23页。
- ▶ 检查并且重新配置显卡的显示模式，使其与本产品兼容。参见第25页。

故障：图像焦点没对准。

- ▶ 调整投影机镜头上的调焦环。参见第14页。
- ▶ 确认投影屏与投影机之间的距离介于要求的距离4.9英尺(1.5米)-39.4英尺(12.0米)之间。

附录

故障: 显示16:9 DVD时超出屏幕范围。

投影机自身将自动检测16:9 DVD, 并按照缺省的4:3设置将宽高比调整到(通过数字转换)全屏幕。

如果投影机仍然超出范围, 则还需要按照如下步骤调整宽高:

- ▶ 如果正在播放16:9 DVD, 则在DVD播放机上将纵横比类型选择为4:3。
- ▶ 如果在DVD播放机上无法将纵横比类型选择为4:3, 则在投影机的屏显(OSD)功能上为屏幕选择4:3。





故障: 图像反转。

- ▶ 从OSD中选择“图像”, 并调整投影方式。参见第22, 23页。

故障: 灯泡烧坏或者发出喀啦声。

- ▶ 灯泡到达使用寿命时, 灯泡可能无法点亮。如果出现这种情况, 则只有更换了灯泡模块之后投影机方可恢复操作。更换灯泡时, 请按照“更换灯泡”中的步骤进行操作。参见第32页。

故障: LED点亮信息

信息	电源LED	温度LED	灯泡LED
	紅		
待机状态 (输入电源线)	慢闪	○	○
主灯点亮		○	○
电源打开		○	○
电源关闭(散热)	快闪	○	○
错误(主灯故障)	○	○	
错误(灯管温度过高)	○	○	
错误(风扇锁故障)	○	闪	○
错误(投影机温度过高)	○		○
错误(主灯毁坏)	○	○	

 =>灯开着

○ =>灯关闭

附录

更换灯泡

投影机将自行检测灯泡寿命。如果灯泡即将到达使用期限，则屏幕上将显示如下告警消息：“灯泡在全功率运转下已接近使用寿命，建议立即更换灯泡！”。当您看到这条信息时，请联络您当地的转售商以尽快更换灯管。在更换灯泡之前投影机一定要至少冷却30分钟。



警告： 灯泡室高温！待其冷却之后再更换灯泡！

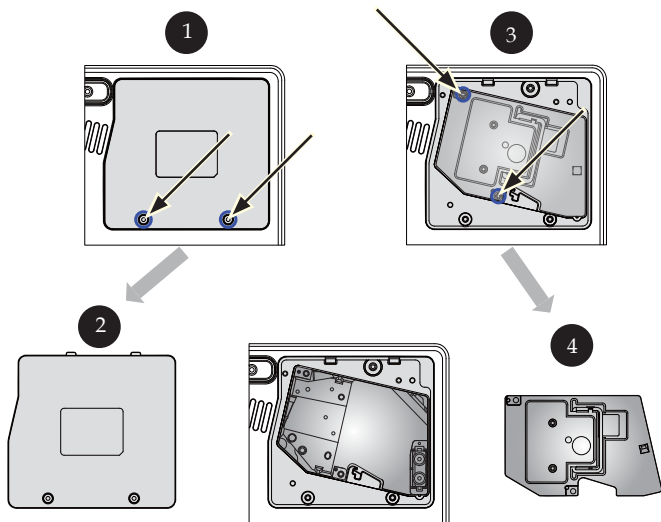

警告： 为降低人身伤害危险，请避免灯泡模块坠落或者触摸灯泡。灯泡如果坠落可能会被摔碎并导致伤害。

灯泡更换步骤：

1. 按电源开关，将放映机关闭。
2. 将投影机冷却至少30分钟。
3. 拔下电源线。
4. 卸下机盖。①
5. 推开并卸下护盖。②
6. 拧下灯泡模块上的3个螺钉。③
7. 抽出灯泡模块。④

以相反的顺序执行上述步骤更换灯泡模式。

故障: 信息提示符

- ▶ 当主灯接近使用寿命时，“灯泡在全功率运转下已接近使用寿命，建议立即更换灯泡!”将显示约10秒钟。
- ▶ 当系统温度过高时，将显示“温度异常，灯泡将自动关闭”。
- ▶ 当风扇工作异常时，将显示“散热风扇停止运转，灯泡将自动关闭”。

附录

规格

下列所指定的规格可以随时更改而无须预先发出通知，有关最后的规格，请参阅Acer公司所宣布的市场规格。

光阀	- 单片 DLP® 技术
灯泡	- 200W 用户可更换灯泡
像素数	- 1280 像素(H) X 720 行(V)
显示颜色	- 16.7M 颜色
比率	- 2500:1 (完全打开/完全关闭)
均匀度	- 90%
噪音大小	- 31dB(A)(标准模式)/28dB(A)(ECO模式)
投影镜头	- F/2.5~2.8 f=22.29~26.72mm 带 1.2倍手动式变焦
投影屏幕尺寸	- 28.7 到 300 英寸对角线
投影距离	- 3.94 到 34.28 英尺 (1.2 到10.45 m)
视频兼容性	- 兼容 NTSC 3.58/NTSC 4.43/PAL/SECAM 以及 HDTV
	- 兼容复合视频及S-视频
行频	- 31.5kHz~100kHz 水平扫描
帧频	- 56Hz~85Hz 竖直刷新
电源	- 通用交流输入100-240V; 输入频率 50/60Hz
I/O接头	- 电源: 交流电源输入插座
	- 一个 15 针 VGA 用 D-sub
	- 一个数字视频输入用HDMI 输入
	- 视频输入:
	▪ 一个复合视频RCA输入
	▪ 一个S-视频输入
	▪ 一套(3 RCA) 分量视频输入
	- USB: 一个USB连接器
重量	- 6.0磅 (2.7公斤)
尺寸(宽×高×深)	- 11.1 x 4.1 x 10.1 英寸 (283 x 104 x 256 mm)
环境要求	- 运行温度: : 41~95 °F (5~ 35 °C)
	湿度: 最大80% (无凝结)
	- 存储温度: -4~140oF (-20~60oC)
	湿度: 最80% (无凝结)
安全规程	- FCC Class B, CE Class B, VCCI-II, UL, cUL, TUV-GS, C-tick, PSB, PSE, CB Report, CCC

兼容模式

模式	分辨率	帧频 [Hz]	行频 [KHz]
A. VGA 模拟 - PC 信号			
VGA	640 x 480	60	31.50
	640 x 480	72	37.90
	640 x 480	75	37.50
	720 x 400	70	31.50
SVGA	800 x 600	56	35.20
	800 x 600	60	37.90
	800 x 600	72	48.10
	800 x 600	75	46.90
XGA	1024 x 768	60	48.40
	1024 x 768	70	56.50
	1024 x 768	75	60.00
	1024 x 768	85	68.70
SXGA	1152 x 864	70	63.80
	1280 x 1024	60	63.98
	1280 x 1024	75	79.98
QuadVGA	1280 x 960	60	59.70
SXGA+	1400 x 1050	60	63.98
MAC	1152 x 870	75.06	68.68
MAC G4	640 x 480	60	31.35
i Mac DV	1024 x 768	75	60.00
B. VGA 模拟 - 扩展宽时序			
	1280 x 720	60	45.00
	1280 x 768	60	48.36
	1280 x 800	60	49.702
	1360 x 768	60	47.72
	1440 x 900	60	55.935
C. HDMI 数字 - PC 信号			
VGA	640 x 480	60	31.50
	720 x 400	70	31.50
SVGA	800 x 600	56	35.20
	800 x 600	60	37.90
	800 x 600	72	48.10
	800 x 600	75	46.90

模式	分辨率	帧频 [Hz]	行频 [KHz]
XGA	1024 x 768	60	48.40
	1024 x 768	70	56.50
	1024 x 768	75	60.00
SVGA(压缩)	1152 x 864	70	63.80
	1280 x 1024	60	63.98
	1280 x 1024	75	79.98
QuadVGA	1280 x 960	60	59.70
SXGA+(压缩)	1400 x 1050	60	63.98
D.HDMI 数字 - 扩展宽时序			
	1280 x 768	60	48.36
	1280 x 800	60	49.702
	1440 x 900	60	55.935
E. HDMI 数字 - 视频信号			
480i	704 x 480	59.94(29.97)	15.73
480p	704 x 480	59.94	31.47
576i	720 x 576	50(25)	15.63
576p	720 x 576	50	31.25
720p	1280 x 720	60	45.00
720p	1280 x 720	50	37.50
1080i	1920 x 1080	60(30)	33.75
F. 分量视频 - 模式			
480i	704 x 480	59.94(29.97)	15.73
480p	704 x 480	59.94	31.47
576i	720 x 576	50(25)	15.63
576p	720 x 576	50	31.25
720p	1280 x 720	60	45.00
720p	1280 x 720	50	37.50
1080i	1920 x 1080	60(30)	33.75

规则及安全注意事项

本附录列出了Acer投影仪的一般声明。

FCC 声明

该设备已经通过测试，符合FCC规则之第5部分的B级数字设备要求限制。该限制专为在住宅环境中安装时避免有害干扰提供合理有效的保护。该设备工作时会放射出无线电频率，如果未按照说明安装，可能会对无线电通讯产生干扰。

但并不确保在特殊安装过程中无干扰。如果该设备的确对无线电或电视接收产生干扰(可以通过开关该设备检测是否存在干扰)，建议采取以下方法消除干扰：

- 调整天线方向或重新放置接收天线
- 增大该设备与接收器之间的距离
- 对该设备的电源与接收器的电源使用不同的回路
- 咨询经销商或有经验的无线电/电视技术人员请求帮助

注意：屏蔽线路

为了与FCC规则保持一致，所有与其它计算机设备连接的线路必须使用屏蔽线路。

警告

对制造商未表明可以修改的组件进行修改或变更，将会导致美国联邦通信委员会(Federal Communications Commission) 认证赋予的用户权限失效，从而丧失操作该计算机的权利。

附录

使用条件

该设备符合FCC规则之第15部分。须在以下条件下操作：

1. 该设备不会产生有害干扰；
2. 该设备可以承受所收到的任何干扰，包括导致不正常运行的干扰。

Notice: Canadian users

This Class B digital apparatus complies with Canadian ICES-003.

Remarque à l'intention des utilisateurs canadiens

Cet appareil numérique de la classe B est conforme à la norme NMB-003 du Canada.

符合欧盟国家声明

Acer在此声明此Wireless Gateway系列符合Directive 1999/5/EC的基本需求及相关规定(请访问<http://global.acer.com>以获取完整文档)。

Соответствует сертификатам, обязательным в РФ



ME61

重要安全须知

请仔细阅读安全须知。请保存安全须知以备参考。

1. 请遵照该设备上的警告标志与说明。
2. 清洁时，先拔出电源插头。勿使用化学或喷雾清洁剂。请以湿布擦拭。
3. 切勿将该设备靠近水源。
4. 切勿将该设备置于不稳定的平台、椅子或桌面上，以免滑落而损坏。
5. 该设备只有在标签上注明的电压类型下方能正常工作。若您不能确定您所使用的电压类型，请向经销商或当地电力公司进行咨询。
6. 请勿放置任何物品于电源线上，也不要将其置于容易被踩踏的地方。
7. 切勿将其它物品插入该设备的插槽内，以免误触电路、造成短路、引起火灾或触电。切勿泼洒任何液体到本产品上。
8. 请勿自行维修该设备，因为不当的拆卸可能会导致触电或其它危险的后果。有任何问题，请洽询专业技术服务人员。
9. 遇到下述情况，请将电源线插头拔掉，并寻求专业技术服务人员协助：
 - a. 电源线或插头有破损
 - b. 有液体浸入机身
 - c. 有雨水或水溅到该设备
 - d. 若依照说明书进行操作，而设备仍然无法正常运作，您只能调整说明书中所提及的控制，因为如果调整不当，可能导致设备受损，而这通常需要专业技术人员进行额外的维修才能将设备恢复到原来的状态
 - e. 该设备不小心掉落到地面上或外壳有任何损伤，该设备性能明显改变，明显需要维修时
10. 为防止意外电击危险，请仅在壁上交流电插座正确接地的情况下使用交流电适配器。