

Manual for

Acer projektor PH530-seriene

Instrukser for deponering

Ikke kast dette elektroniske apparatet i husholdningsavfallet dersom du ikke skal bruke det mer. For minimal forurensning og best mulig beskyttelse av det globale miljøet, må dette sorteses for gjenbruk.



USA

For elektroniske produkter som inneholder en LCD/CRT monitor eller display, eller en kvikksølvlampe med superhøytrykk:



Lampe(r) på innsiden av dette produktet inneholder kvikksølv og må sorters for gjenbruk eller deponeres i henhold til lokale, statlige eller føderale lover. For mer informasjon, kontakt elektriske industriers forening på www.eiae.org. For spesifikk informasjon om deponering av lamper, se www.lamprecycle.org.







Innholdsfortegnelse

Innholdsfortegnelse	1
Merknad for bruk	2
Forhåndsregler	2
Introduksjon	4
Produktegenskaper	4
Oversikt over pakke	5
Produktoversikt	6
Hovedenhet	6
Kontrollpanel	7
Tilkoplingsporter	8
Fjernkontroll	9
Installasjon	10
Tilkopling av projektoren	10
Slå på/av projektoren	11
Slå på projektoren	11
Slå av projektoren	12
Varselindikator	12
Justering av det prosjekterte bildet	13
Justering av høyden på det prosjekterte bildet	13
Justering av projektor zoom/fokus	14
Justering av prosjekterings bildestørrelse	14
Brukerkontroller	15
Kontrollpanel & fjernkontroll	15
Menyer for display på skjermen	19
Hvordan du bruker den	19
Color (Farge)(Datamaskin / Video modus)	20
Image (Bilde)(Datamaskin/Video modus)	22
Management (Administrasjon)(Datamaskin / Video modus)	24
Timer (Tidtaker) (Datamaskin / Video modus)	27
Language(Språk) (Datamaskin / Video modus)	28
Vedlegg	29
Feilsøking	29
Utskifting av lampen	32
Spesifikasjoner	34
Kompatibilitetsmoduser	35
Regulering & sikkerhetsmerknader	37

Merknad for bruk

Forhåndsregler

Følg alle advarsler, forhåndsregler og vedlikehold som anbefalt i denne brukerguiden for å maksimere brukstiden av din enhet.

-  **Advarsel-** Ikke se inn i linsen på projektoren når lampen er på. Det skarpe lyset kan skade dine øyne.
-  **Advarsel-** For å redusere risikoen for brann eller elektrisk sjokk, ikke utsett dette produktet for regn eller fuktighet.
-  **Advarsel-** Vennligst ikke åpne eller demontere produktet da dette kan skape elektrisk sjokk.
-  **Advarsel-** Når du skifter ut lampen, vennligst la enheten avkjøles, og følg alle instruksjoner for utskifting.
-  **Advarsel-** Dette produktet vil påvise brukstiden av selve lampen. Vennligst vær sikker på at du skifter ut lampen når den viser varselbeskjeden.
-  **Advarsel-** Tilbakestill "Lamp Hour Reset (Tilbakestilling for lampetime)" funksjonen fra Displayet på skjermen "Management (Administrasjon)" menyen etter du har skiftet ut lampemodulen (henvis til side 26)
-  **Advarsel-** Når du slår projektoren av, vennligst forsikre deg om at den fullfører sin avkjølingsyklus før de frakobler strømmen.
-  **Advarsel-** Slå på projektoren først og deretter signalkildene.
-  **Advarsel-** Ikke bruk linsedekselet når projektoren brukes.
-  **Advarsel-** Når lampen når slutten av driftstiden vil den utbrennes og kan lage en høy lyd. Om dette skjer vil ikke projektoren slås på igjen før lampemodulen har blitt skiftet ut. For å skifte ut lampen, følg prosedyrene oppført under " Utskifting av lampen".

Merknad for bruk

Gjør:

- ❖ Slå av produktet før rengjøring.
- ❖ Bruk en myk fuktet klut med mildt rengjøringsmiddel for å rengjøre rammen av displayet.
- ❖ Frakoble strømkontakten fra AC støpselet om produktet ikke brukes over lengre perioder.

Ikke:

- ❖ Blokker slissene og åpningene på enheten forsyne for ventilasjon.
- ❖ Bruk slipende rengjøringsmidler, voks eller løsningsmidler for å rengjøre enheten.
- ❖ Bruk under de følgende vilkår:
 - I ekstremt varme, kalde eller fuktige miljøer.
 - I områder mottakelig for overdrevet støv eller skitt.
 - Nære en innretning som genererer et sterkt magnetisk felt.
 - Plasser i direkte sollys.

Produktegenskaper

*Dette produktet er en 720P enkelbrikke 0,62 DLP® projektor.
Fremragende egenskaper inkluderer:*

- ◆ Virkelige 720P, 1280 x 720 adresserbare piksels
- ◆ Enkel chip DLP® teknologi
- ◆ NTSC3.58/NTSC4.43/PAL/SECAM og HDTV kompatible (480p, 576p, 720p, 1080i)
- ◆ Brukervennlig og kraftfull Acer Empowering nøkkel som inkluderer: Acer eView administrasjon, Acer eTimer administrasjon og Acer eOpening administrasjon.
- ◆ Fullfunksjons fjernkontroll.
- ◆ Avansert digital trapeskorreksjon og høykvalitets omskalering for bilde på fullskjerm
- ◆ Brukervennlig kontrollpanel
- ◆ SXGA+, SXGA kompressjon og XGA, VGA, SVGA størrelsesendring
- ◆ HDMI-kontakt støtter med HDCP-ettergivende
- ◆ Støtter HDMI innsignal med HDMI 1.0 oppfyltr
- ◆ Støtte til digital innholdsbeskyttelse med stor båndvidde - HDCP 1.1 på HDMI inngang
- ◆ Mac kompatibel
- ◆ Digital zoom inn og ut

Introduksjon

Oversikt over pakke

Denne projektoren kommer med alle artiklene vist nedenfor. Sjekk for å være sikker på at din enhet er komplett. Kontakt din forhandler øyeblikkelig om noe er savnet.



Projektor med linsedeksel



Stromledning 1,8m



VGA kabel 1,8m



Kompositt videokabel
2,0m



HDMI-kabel 1,8 m



Fjernkontroll



2 x Batteri



Barebag



Kort for hurtigstart



Brukerguide

Introduksjon

Produktoversikt

Hovedenhet



❖ To fjernkontrollmottakere på panelet foran og dekselet på toppen.

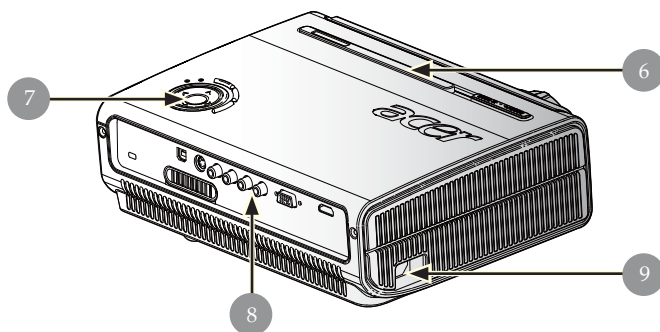
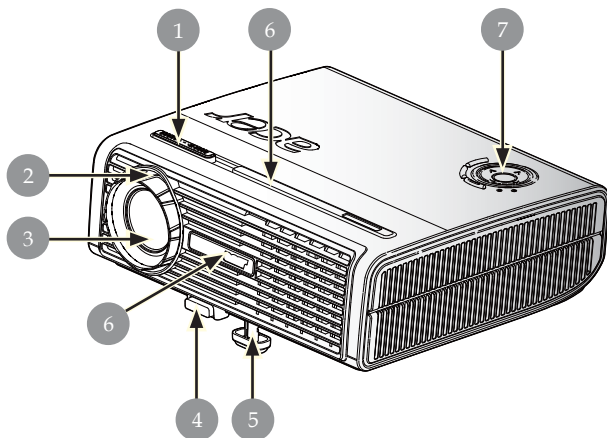

1. Zoomhåndtak
2. Fokus ring
3. Zoom linse
4. Løfteknappen
5. Løftefot
6. Mottaker for fjernkontroll
7. Kontrollpanel
8. Tilkoplingsporter
9. Strømstøpsel

Introduksjon

Kontrollpanel

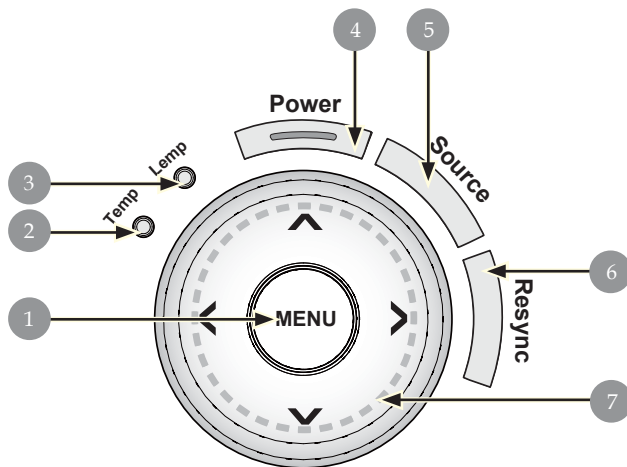

1. Meny
2. Temp Indikator LED
3. Lampe Indikator LED
4. Strøm og indikator LED
5. Kilde
6. Resynkronisering
7. Valgknapper med fire retninger

Introduksjon

Tilkoplingsporter

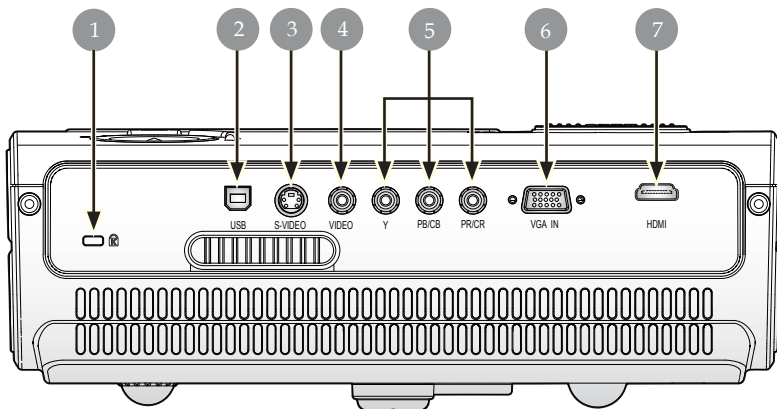

1. Kensington™ Låseport
2. USB koping
3. S-Video inngangskopling
4. Kompositt Video inngangskopling
5. Komponent-video innsignal kontakt
6. VGA-inngang kontakt (PC analog-signal)
7. HDMI kontakt

Introduksjon

Fjernkontroll



❖ “Lydløs”, “Volume +/-” og “DVI” funksjoner støttes ikke for denne modellen.

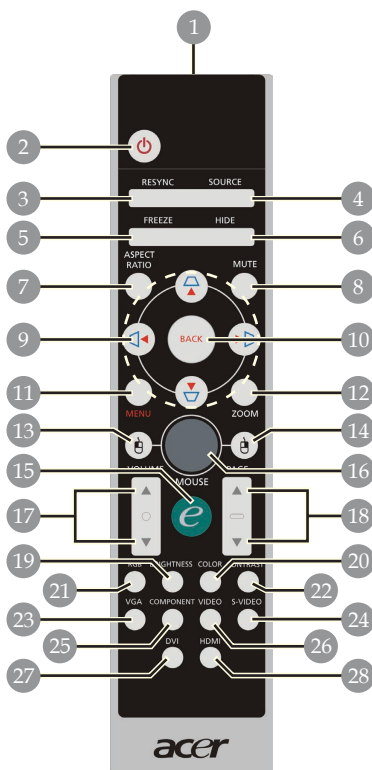

- | | |
|--|------------------------|
| 1. Indikatorlys for overføring | 15. Knapp for fullmakt |
| 2. Strøm | 16. Mus |
| 3. Resynk | 17. Volume +/- |
| 4. Kilde | 18. Side opp/Side neda |
| 5. Frys | 19. Styrke |
| 6. Skjul | 20. Farge |
| 7. Aspektforhold | 21. RGB |
| 8. Lydløs | 22. Kontrast |
| 9. Trapes/Valgknapper med fire retninger | 23. VGA |
| 10. Tilbake | 24. S-Video |
| 11. Meny | 25. Komponent |
| 12. Digital zoom | 26. Video |
| 13. Venstre museklikk | 27. DVI |
| 14. Høyre museklikk | 28. HDMI |

Tilkopling av projektoren

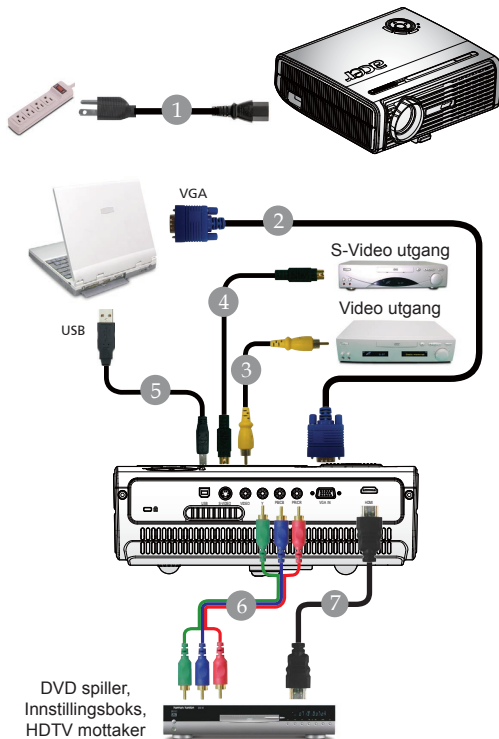

-
- 1.....Strømledning
 - 2.....VGA kabel
 - 3.....Kompositt Video kabel
 - 4.....S-Video kabel (Valgfritt tilbehør)
 - 5.....USB kabel (Valgfritt tilbehør)
 - 6.....3 RCA komponentkabel (Valgfritt tilbehør)
 - 7.....HDMI-kabel
-

❖ For at projektoren skal fungere bra med datamaskinen din, påse at tidsberegningen i visningsmoden er kompatibel med projektoren. Henvis til "Moduser for kompatibilitet" delen på side 35.

Installasjon

Slå på/av projektoren

Slå på projektoren

1. Fjern linsedekselet.
 2. Forsikre deg om at strømledningen og signalkabelen er godt tilkopleet. Strøm LED vil blinke **rødt**.
 3. Skru på lampen ved å trykke på "Strøm"-knappen på kontrollpanelet **⏻** og strømlysdioden blir **solid rødt**.
 4. Slå på din kilde (datamaskin, bærbar pc, videospiller etc). Projektoren vil detektere din kilde automatisk.
- ❖ Hvis bildet viser "Lock (lås)" & "Source (kilde)" ikoner, betyr det at projektoren låses i denne kildeposisjonen og at slike innsignaler ikke er funnet
 - ❖ Om skjermen viser "No Signal (Ikke signal)", vennligst vær sikker på at signalkablene er godt tilkopleet.
 - ❖ Om du kopler til flere kilder samtidig, bruk "Kilde" knappen på fjernkontrollen for å skifte.

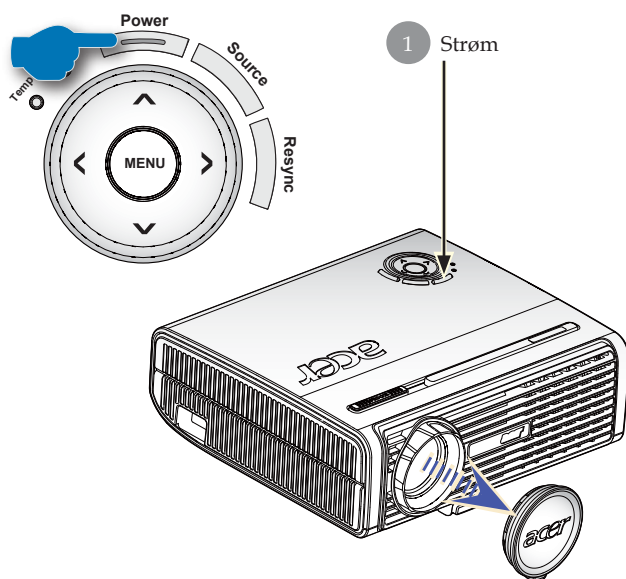

❖ Linseheten må være åpen når projektoren slås på.

Slå av projektoren

1. Trykk på "Strøm" knappen for å slå av projektorlampen, du vil se en beskjed "Please press power button again to complete the shutdown process. Warning: DO NOT unplug while the projector fan is still running.(Vennligst trykk på strømknappen igjen for å fullføre utkoplingsprosessen. Advarsel: IKKE trekk ut mens projektorviften fremdeles er på.)" vist på projektor skjermen. Trykk på "Strøm" igjen for å bekrefte, ellers vil beskjeden vises etter 5 sekunder.
2. Kjøleviftene fortsetter å kjøre i ca 60 sekunder før å kjøle ned og Strømlysdioden vil **blinke rødt**. Når Strøm lysdioden blinker har projektoren gått inn i ventemodus. Om du ønsker å slå på projektoren igjen må du vente til projektoren har fullført avkjølingssyklusen og har gått inn i standby modus. Så snart den er i standby modus, bare trykk på "Strøm" knappen for å starte opp igjen projektoren. Det kan hende omstart ikke er suksessfull første gang, projektoren vil automatisk starte om projektoren igjen. Du trenger ikke trykke på "Strøm"-knappen ved dette tidspunktet.
3. Frakoble strømledningen fra det elektriske støpset og projektoren.
4. Ikke slå på projektoren øyeblikkelig etter en prosedyre hvor du har slått den av.

Varselindikator

- ❖ Når "**LAMP**" indikatoren lyser rødt vil projektoren automatisk slå seg selv av. Vennligst kontakt din lokale forhandler eller servicecenter.
- ❖ Når "**TEMP**" indikatoren lyser rødt betyr dette at projektoren er for varm. Du vil se meldingen "Projector Overheated. Lamp will automatically turn off soon." (Projektor overopphetet. Lampen vil automatisk slås av snart.)" på skjermen. Projektoren vil automatisk slå seg selv av.

Under normale vilkår kan projektoren slås på igjen etter den er avkjølt. Om problemet vedvarer, bør du kontakte din forhandler eller servicecenter.

- ❖ Når "**TEMP**"-indikatoren blinker rødt vil du se en melding "Fan fail. Lamp will automatically turn off soon (Viftefeil. Lampen vil snart slå seg automatisk av)." På skjermen. Vennligst kontakt din forhandler eller servicecenter.

Installasjon

Justering av det prosjekterte bildet

Justering av høyden på det prosjekterte bildet

Projektoren er utstyrt med teleskopben for å justere bildehøyden.

For å heve bildet:

1. Trykk på løfteknappen **1**.
2. Hev bildet til den ønskede høydevinkelen **2**, deretter utløs knappen for å låse løftefoten i posisjon.
3. Bruk **3** for å finjustere visningsvinkelen.

For å senke bildet:

1. Trykk på løfteknappen.
2. Senk bildet til den ønskede høydevinkelen, deretter utløs knappen for å låse løftefoten i posisjon.
3. Bruk **3** for å finjustere visningsvinkelen.

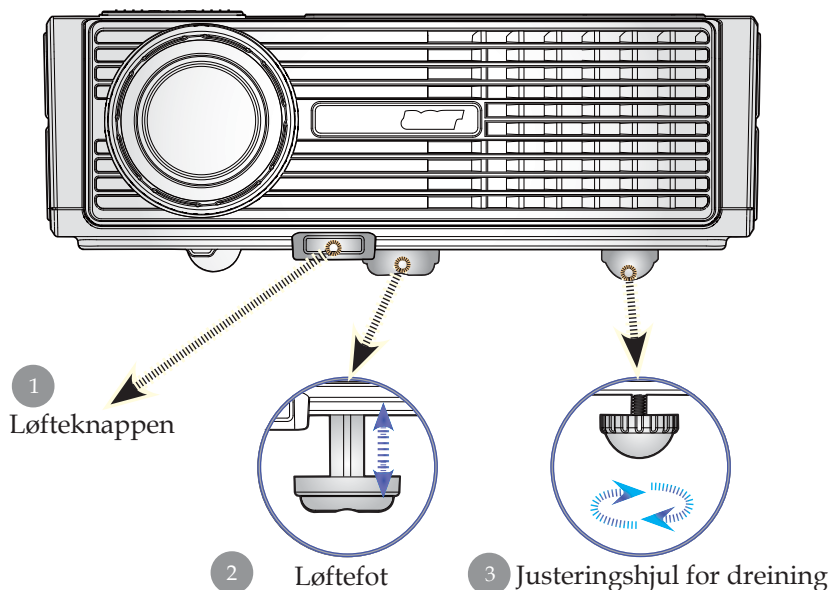

Justering av projektor zoom/fokus

Du kan snu på zoomhåndtaket for å zoome inn og ut. For å fokusere på bildet, roter ringen til bildet er klart. Projektoren vil fokusere ved avstander fra 4,9 til 39,4 fot (1,5 til 12,0 meter).

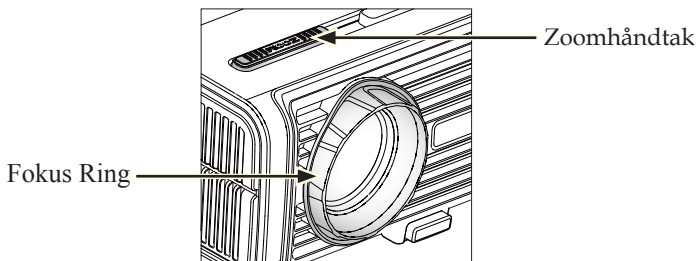

Justering av prosjekterings bildestørrelse

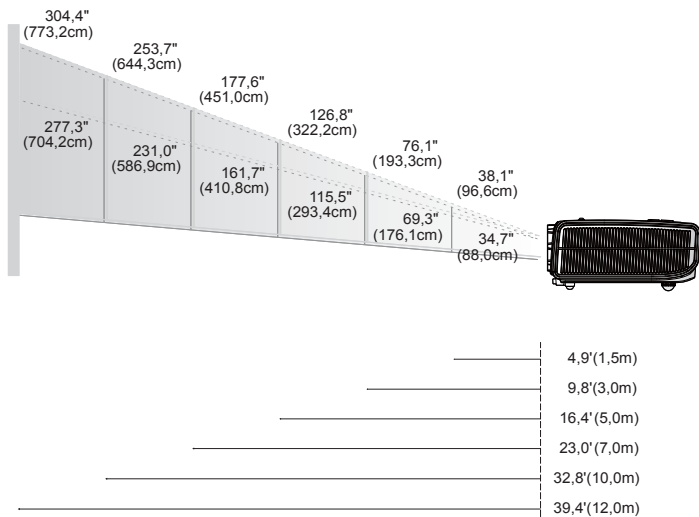

Skjerm (Diagonal)	Max.	38,1"(96,6cm)	76,1"(193,3cm)	126,8"(322,2cm)	177,6"(451,0cm)	253,7"(644,3cm)	304,4"(773,2cm)
	Min.	34,7"(88,0cm)	69,3"(176,1cm)	115,5"(293,4cm)	161,7"(410,8cm)	231,0"(586,9cm)	277,3"(704,2cm)
Skjerm Strelse	Max. (WxH)	30,4" × 22,8" (77,3×58,0cm)	60,9" × 45,7" (154,6×116,0cm)	101,5" × 76,1" (257,7×193,3cm)	142,1" × 106,5" (360,8×270,6cm)	202,9" × 152,2" (515,5×386,8cm)	243,5" × 182,6" (618,6×463,9cm)
	Min. (WxH)	27,7" × 20,8" (70,4×52,8cm)	55,5" × 41,6" (140,8×106,6cm)	92,4" × 69,3" (234,7×176,1cm)	129,4" × 97,0" (328,6×246,5cm)	184,8" × 138,6" (469,5×352,1cm)	221,8" × 166,4" (563,4×422,5cm)
Avstand		4,9'(1,5m)	9,8'(3,0m)	16,4'(5,0m)	23,0'(7,0m)	32,8'(10,0m)	39,4'(12,0m)

❖ Denne grafen er kun for brukers referanse.

Bruk av fjernkontroll

Strøm

- ▶ Henvis til "Strøm på/av projektor" delen på sidene 11-12

Resync (Resynk)

- ▶ Synkroniserer automatisk projektoren til inngangskilden.

Source (Kilde)

- ▶ Trykk "Source" for å velge RGB, Component-p, Component-i, S-Video, Composite Video, HDTV og HDMI-kilder.

Freeze (Frys)

- ▶ Trykk "Frys" for å pause skjermbildet.





Hide (Skjul)

- ▶ Slår av videoen øyeblikkelig. Trykk "Skjul" for å skjule bildet, trykk igjen for å gjenopprette visning av bildet.

Aspect Ratio (Aspektforhold)

- ▶ Bruk denne funksjonen for å velge ønsket aspektsforhold. (4:3/16:9/L. Box/1:1)

Valgknapper med fire retninger

- ▶ Bruk     for å velge punkt eller for å gjøre endringer i dine valg i OSD-menyen.

Trapes

- ▶ Justerer bildeforvringning forårsaket av dreining av projektoren (± 16 grader).

Menu (Meny)

- ▶ Trykk "Meny" for å lansere displaymenyen på skjermen. For å gå ut av OSD (display på skjermen), trykk på "Meny" igjen.

Zoom

- ▶ Digital zoom inn/ut.

Back (Tilbake)

- ▶ Tilbake til forrige nivå i OSD-menyen.

Mus/ Mus høyreklikk / Mus venstreklakk

- ▶ Disse funksjonene er de samme som for mus til PC eller Mac. Disse funksjonene er tilgjengelige bare når projektoren er koblet til en datamaskin via en USB kabel.



Brukerkontroller



Knapp for fullmakt

Acer Empowering Key har tre unike Acer funksjoner, de er henholdsvis "Acer eView Management", "Acer eTimer Management" og "Acer eOpening Management".

Acer eView Management

- ▶ Trykk på "e" for å vise "Acer eView Management" undermenyen.

"Acer eView Management" brukes for valg av visningsmodi. For ytterligere detaljer, referer til Skjermmenyer-seksjonen.

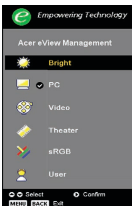

Acer eTimer Management

- ▶ Trykk på "e" for å vise "Acer eTimer Management" undermenyen.

"Acer eTimer Management" gir deg en påminnesfunksjon for tidskontrollen på presentasjonen din. For ytterligere detaljer, referer til Skjermmenyer-seksjonen.

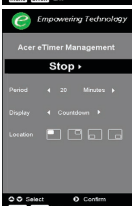

Acer eOpening Management

- ▶ Trykk på "e" for å vise "Acer eOpening Management" undermenyen.

"Acer eOpening Management" lar brukere endre Oppstartsskjermen til deres eget personlige bilde. For ytterligere detaljer, referer til Skjermmenyer-seksjonen.

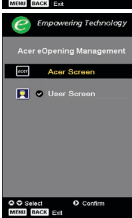

Page Up(Side opp) (Kun datamodus)

- ▶ Bruk denne knappen for side opp. Denne funksjonen er kun tilgjengelig når projektoren er koplet til en datamaskin via en USB kabel.

Page Down (Side ned) (Kun datamodus)

- ▶ Bruk denne knappen for side ned. Denne funksjonen er kun tilgjengelig når projektoren er koplet til en datamaskin via en USB kabel.

RGB

- ▶ Trykk "RGB" for optimal sanne farger.

Brightness (Styrke)

- ▶ Trykk "Styrke" for å justere bildets lysforhold.

Color (Farge)

- ▶ Trykk "Farge" for å justere fargetemperatur i bilde.

Brukerkontroller

Contrast (Kontrast)

- ▶ Trykk "Kontrast" for å kontrollere forskjellene mellom de lyseste og mørkeste forholdene i bildene.

VGA

- ▶ Trykk "VGA" for å forandre kilde til VGA-innsignalport. Denne kontakten støtter analog RGB.

Component (Komponent)

- ▶ Trykk "Komponent" for å endre kilde til komponent tilkobling. Denne koblingen støtter YPbPr (480p/576p/720p/1080i) og YCbCr (480i/576i)

Video

- ▶ Trykk "Video" for å forandre kilde til kompositt video.

S-Video

- ▶ Trykk "S-Video" for å forandre kilde til S-Video kilde.

HDMI

- ▶ Trykk "HDMI" for å forandre kilden til HDMI. Denne kontakten kan gi støtte til å ta inn alle standard og høydefinisjons elektroniske video format.

Menyer for display på skjermen

Projektoren har flerspråklige displaymenyer på skjermen som tillater deg å foreta bildejusteringer og endre en mengde med innstillinger. Projektoren vil automatisk detektere kilden.

Hvordan du bruker den

1. For å åpne OSD menyen, trykk på "Menu" på Fjernkontrollen eller i Kontrollpanelet.
2. Når OSD (display på skjermen) ▲ ▼ er vist, bruk knappene for å velge artikler i hovedmenyen. Etter du velger den ønskede menyartikkelen, trykk ► på undermenyen for å innstilling av egenskap.
3. Bruk ▲ ▼ knappene for å velge den ønskede artikkelen og juster innstillingen ved ◀ ▶ knappen.
4. Velg den neste artikkelen som skal justeres i undermenyen og juster den som beskrevet ovenfor.
5. Trykk "Meny" eller "Tilbake" på fjernkontrollen eller kontrollpanel, og skjermen vil gå tilbake til hovedmenyen.
6. For å gå ut av OSD, trykk "Meny" eller "Tilbake" en gang til på fjernkontrollen eller kontrollpanelet. OSD menyen vil avsluttes og projektoren vil automatisk lagre det nye oppsettet.



❖ Saturation (Saturasjon)" og "Tint(Fargetone)" funksjoner er ikke støttet under datamaskin modus eller DVI modus"

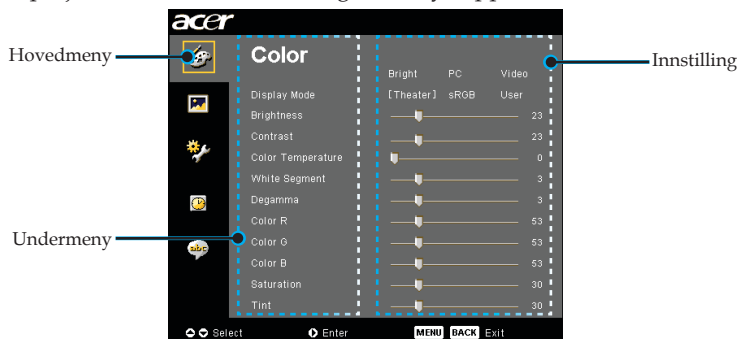

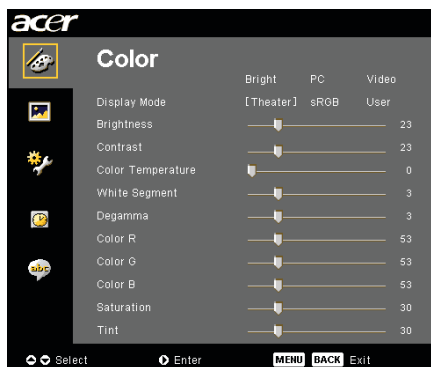

Color (Farge) (Datamaskin/ Video modus)

Display Mode (Display Modus)

Det er mange forhåndsinnstilte innstillinger fra fabrikken optimert for mange typer bilder.

- ▶ Bright (Klar) : For optimering av klarheten.
- ▶ PC : For datamaskin eller bærbar PC.
- ▶ Video : For å spille video i lyst miljø.
- ▶ Theater (Teater) : For hjemmeteater i et mørkt rom.
- ▶ sRGB : For optimering av ekte farger.
- ▶ User (Bruker) : Lagrer brukerinnstillinger.

Brightness (Styrke)

Juster styrken av bildet.

- ▶ Trykk ◀, for å gjøre bildet mørkere.
- ▶ Trykk ▶, for å gjøre bildet lysere.

Contrast (Kontrast)

Kontrasten kontrollerer graden av forskjell mellom de lyseste og mørkeste delene av bildet. Juster av kontrasten endrer mengden med svart og hvitt i bildet.

- ▶ Trykk ◀, for å redusere kontrast.
- ▶ Trykk ▶, for å øke kontrast.

Color Temperature (Fargetemperatur)

Justerer fargetemperaturen. Ved høyere temperaturer ser skjermen kaldere ut; ved lavere temperaturer ser skjermen varmere ut.

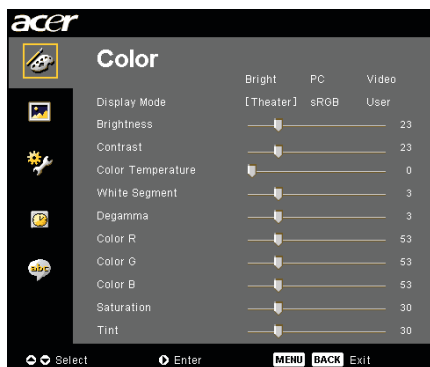

Color (Farge) (Datamaskin/Video modus)

White Segment (Hvitt Segment)

Bruk kontrollen for hvitt segment for å stille inn hvitt nivå av DMD chip. 0 står for minimalt segment, og 10 står for maksimalt segment. Om du foretrekker et sterkere bilde, juster mot den maksimale innstillingen. For et mykt og mer naturlig bilde, juster mot den minimale innstillingen.

Degamma

Effekter som representerer mørke landskap. Med store gamma Verdi vil mørke landskap se lysere ut.

Color R (Farge R)

Justerer rødfargen.

Color G (Farge G)

Justerer grønnfargen

Color B (Farge B)

Justerer blåfargen.

Saturation (Saturasjon)

Justerer videobildet fra svart og hvitt til fullt saturert farge.

▶ Trykk (◀), for å redusere mengden med farge i bildet.

▶ Trykk (▶), for å øke mengden med farge i bildet.

Tint (Fargetone)

Justerer fargebalansen av rødt og grønt.

▶ Trykk på (◀), for å øke mengden av grønt i bildet.

▶ Trykk på (▶), for å øke mengden med rødt i bildet.



❖ "Saturation (Saturasjon)" og "Tint(Fargetone)" funksjoner er ikke støttet under datamaskin modus eller DVI modus.

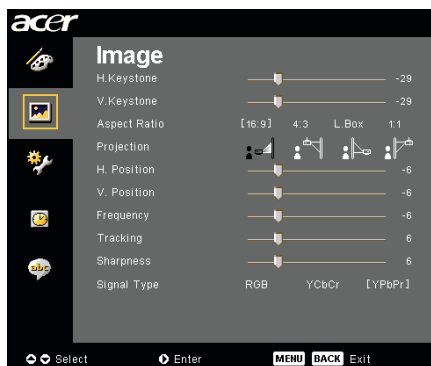

Image (Bilde) (Datamaskin/Video modus)

H. Trapezkorreksjon (horisontal trapezkorreksjon)

- ▶ Trykk ◀ eller ▶ knappen for å justere forstyrrelser horisontalt i bilde og lage et riktigere proporsjonert bilde.

V. Keystone (Vertical Keystone)



- ▶ Trykk ◀ eller ▶ knappen for å justere vertikale forstyrrelser og lage et riktigere proporsjonert bilde.

Aspect Ratio (Aspektforhold)

Bruk denne funksjonen for å velge ditt ønskede aspektforhold.

- ▶ 16:9 : Inngangskilden vil skaleres for å tilpasses bildes vidde og korter inn høyden slik at visningsbilde får forholdet 16:9.
- ▶ 4:3 : Inngangskilden vil skaleres for å tilpasses projektorbildet og gi et forhold på 4:3 .
- ▶ L. Box : Endre størrelse på bildet (behold opprinnelig kildeforhold) for å passe til 1280 piksler i bredder, og deretter enten (1) KUTT den nedre eller øvre delen av bildet eller (2) FYLL INN SORTE LINJER på toppen og bunnen av bildet, for å passe til en høyde på 720 piksler.
- ▶ 1:1 : Holder bildet sentrert på lerretet med den originale pikseloppløsning uten skalering.

Projection (Projeksjon)

- ▶  **Skrivebord**
Fabrikkenes standardinnstilling.
- ▶  **Front-tak**
Når du velger denne funksjonen snur projektoren bildet opp-ned for takmontert prosjektering.
- ▶  **Skrivebord**
Når du velger denne funksjonen reverserer projektoren bildet slik at du kan prosjektere bak en gjennomiktig skjerm.

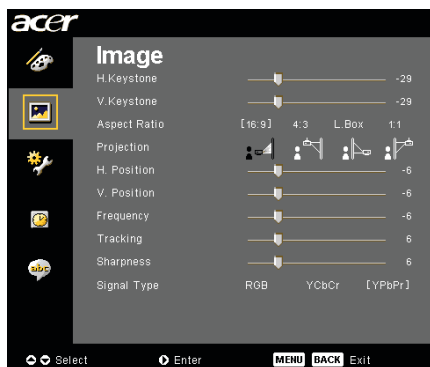

Image (Bilde) (Computer / Video Mode)



Bakre-tak

Når du velger denne funksjonen reverserer projektoren og snur bildet opp-ned samtidig. Du kan projekte fra bak en gjennomiktig skjerm med takmontert projeksjon.



❖ "H. Position", "V. Position", "Frequency (Frekvens)" og "Tracking (Sporing)" -funksjonene støttes ikke under DVI- og Videomodi.

H. Position (Horisontal posisjon)

- ▶ Trykk ◀ for å flytte bildet til venstre.
- ▶ Trykk ▶ for å flytte bildet til høyre.

V. Position (Vertical Position)

- ▶ Trykk ◀ for å flytte bildet ned.
- ▶ Trykk ▶ for å flytte bildet opp.

Frequency (Frekvens)

"Frequency (Frekvens)" endrer displaydata frekvens for å matche frekvensen av din datamaskins grafikkort. Om du opplever vertikal blinking bruk denne funksjonen for å foreta en justering.

Tracking (Sporing)

"Tracking (sporing)" synkroniserer signaloppmålingen av displayet med grafikk kortet. Om du opplever et ustabil eller blinkende bilde, bruk denne funksjonen for å korrigere det.



❖ "Sharpness (Skarphet)", "Signal Type (Signaltype)" funksjonene støttes kun i Video-modus.

Sharpness (Skarphet)

Juster skarpheten i bildet.

- ▶ Trykk ◀ for å minske skarphet.
- ▶ Trykk ▶ for å øke skarpheten.

Signal Type (Signaltype)

Trykk ▶ eller ◀ knappen for å forandre kilde til RGB, YPbPr eller YCbCr.



Management (Administrasjon) (Datamaskin / Video modus)

ECO Mode (ECO Modus)

Velg "On(På)" for å dimme projektorlampen som vil redusere strømforbruk, forlenge lampens driftstid og redusere støy. Velg "Off(av)" for å gå tilbake til normalmodus.

Auto Shutdown (Automatisk avslåing) (minutter)

Projektoren vil automatisk slå seg av når den ikke mottar et inngående signal etter den valgte tiden.

Source Lock (Kildelås)

Når kildelåsen er avslått, vil projektoren søke etter andre signaler hvis gjeldene signal mistes. Når kildelåsen er på, vil den "låse" gjeldende kildekanal før du trykker "kilde" tasten på fjernkontrollen for neste kanal.

Menu Location (Menyoppsett)

Velg menyoppsett i på displayskjermen.

Startup Screen (Oppstartsbilde)

Bruk denne funksjonen for å velge ønsket oppstartsbilde. Om du endrer innstillingen fra en til en annen vil den nye innstillingen trå i kraft når du forlater OSD (display på skjermen) menyen.

- ▶ Acer : Standard oppstartsbilde på Acer projektor.
- ▶ User(Bruker) : Brukertilpasset oppstartsbilde, som er nedlastet fra PC til projektor via USB kabel og Acer eOpening Management funksjon (se beskrivelsen i seksjonen under).



Management (Administrasjon) (Datamaskin / Video modus)

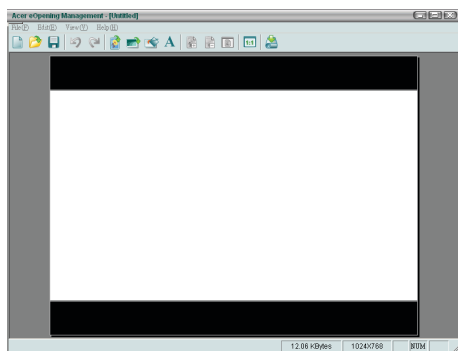

Acer eOpening Management er en PC funksjon for bruker som ønsker å forandre standardbildet til Acer projektor til bilde etter eget ønske. Du kan installere *Acer eOpening Management* fra den medfulgte CD-en. Koble projektoren til PC-en din med den medfulgte USB-kabelen, kjør *Acer eOpening Management* for å laste ned bildet du ønsker å bruke fra PC-en til projektoren. Før nedlastingen må begynner projektoren taste inn "Nedlastingsmodus". Vennligst følg instruksjonene nedenfor for å taste inn "Nedlastingsmodus".

1. Dersom strømkabelen er tatt ut, sett den inn
2. Slå på projektoren
3. Påse at USB-kabelen har blitt koblet til projektoren fra PC-en din.



Management (Administrasjon) (Datamaskin / Video modus)

Lamp Hour Elapse (Lampens forløpt tid)

Viser lampens forløpt operasjonstid (i timer).

Lamp Reminding (Påminnelse for lampe)

Velg denne funksjonen for å vise eller for å skjule varselsbeskjeder når lampebeskjeden for utskifting av lampe er vist. Beskjeden vil vises 30 timer før slutten av driftstiden.

Lamp Hour Reset (Tilbakestilling av lampetid)

Trykk ► knappen etter du velger "Yes(Ja)" for å slå lampetelleren til 0 timer.



Reset (Tilbakestilling)

Trykk ► knappen etter valget "Yes(Ja)" for å tilbakestille displayparameterne på alle menyer til fabrikkstandard oppsett.

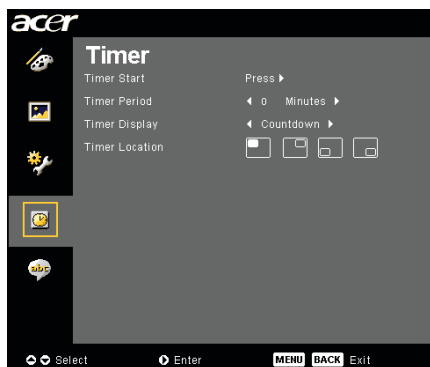

Timer (Tidtaker) (Datamaskin / Video modus)

Timer Start (Tidtaker start)

Trykk på  for å starte/stoppe tidtakeren.

Timer Period (Tidtaker periode)

Trykk på  for å justere tidtaker perioden.

Timer Display (Tidtaker visning)

Trykk på  for å velge visningsmodi for tidtakeren.

Timer Location (Tidtaker plassering)

Velg hvor på skjermen tidtakeren skal vises.



Language(Språk) (Datamaskin / Video modus)

Lauguage (Språk)

Velg den flerspråklige OSD (display på skjermen) menyen. Bruk ▲ eller ▼ knappen for å velge ditt foretrukkede språk.

- ▶ Trykk ► for å bekrefte valget.

Feilsøking

Om du opplever problemer med din projektor, henvis til den følgende informasjonen. Om problemet vedvarer, vennligst kontakt din forhandler eller servicesenter.

Problem: Ikke noe bilde vist på skjermen

- ▶ Forsikre deg om at alle kabler og strømkoplinger er riktig og godt festet som beskrevet i "Installasjons" delen.
- ▶ Forsikre deg om at pinnene at koplingene ikke er bøyd eller ødelagt.
- ▶ Sjekk om projeksjonslampen har blitt sikkert installert. Vennligst henvis til "Utskifting av lampen" delen.
- ▶ Forsikre deg om at du har fjernet linsedekselet og at projektoren er slått på.
- ▶ Forsikre deg om at "Hide (Skjul)" egenskapen ikke er aktivert.

Problem: Delvis, rullende eller uriktig vist bilde

- ▶ Trykk på "Resynk" knappen på fjernkontrollen.
- ▶ Om du bruker en PC:
Om oppløsningen av din datamaskin er høyere enn 1400 X 1050. Følg stegene skissert nedenfor for å tilbakestille oppløsningen.

For Windows 3.x:

1. I Windows oppgavelinjen, trykk på "Windows innstilling" ikonet i hovedgruppen
2. Verifiser at innstillingen for din displayoppløsning er mindre enn eller lik 1400 X 1050.

For Windows 95, 98, 2000, XP:

1. Åpne "Min datamaskin" ikonet, "Kontrollpanel" mappen, og deretter dobbeltklikk på "Display" ikonet.
2. Velg "Innstilling" fliken.
3. I "Skrivebordsområde" vil du finne innstillingen for oppløsning. Verifiser at innstillingen for oppløsning er mindre enn eller lik 1400 X 1050 oppløsning.

Om projektoren fremdeles ikke prosjekterer hele bildet må du også endre monitor displayet du bruker. Henvis til de følgende steg.

4. Følg stegene ovenfor 1-2. Trykk på "Avanserte egenskaper" knappen.
5. Velg "Endre" knappen under "Monitor" fliken.

6. Trykk på "Vis alle deviser". Deretter velg "Standard monitor typer" under "Produsenter" boksen; velg oppløsningsmodusen du trenger under "Modeller" boksen.
 7. Verifiser at innstillingen for oppløsningen av monitor displayet er mindre enn eller likt 1400 X 1050.
- ▶ Om du bruker en bærbar PC:
 1. Du må implementere de ovenstående stegene for innstilling av oppløsning for datamaskinen først.
 2. Skift det bærbare PC displayet til "kun eksternt display" eller "kun CRT" modus.
 - ▶ Om du opplever problemer med å endre oppløsninger eller din monitor fryser, start opp igjen alt utstyret og projektoren.

Problem: Skjermen av den bærbare PC viser ikke din presentasjon.

- ▶ Om du bruker en bærbar PC:
Noen bærbare Pc-er kan deaktivere deres skjermer når et annet display devise er i bruk. Henvis til din datamaskins dokumentasjon for informasjon om hvordan du reaktiverer monitorens display.
- ▶ Om du bruker en Apple PowerBook:
Kontrollpanel, åpne PowerBook Displayet for å velge Video Speling "On (på)".

Problem: Bilde er ustabil eller blinker

- ▶ Bruk "Tracking (sporing)" for å rette på det. Henvis til side 23.
- ▶ Endre fargeinnstillingen for monitoren for din datamaskin.

Problem: Bildet har en vertikal blinkende stripe.

- ▶ Bruk "Frequency (Frekvens)" for å foreta justering. Henvis til side 23.
- ▶ Sjekk og rekonfigurer displaymodus av ditt grafikk kort og gjør det kompatibelt med produktet. Henvis til side 25.

Problem: Bildet er ute av fokus.

- ▶ Juster fokusringen på projektorlinsen. Henvis til side 14.
- ▶ Forsikre deg om at projeksonsskjermen er mellom den krevde avstanden 4,9 til 39,4 fot (1,5 til 12,0 meter) fra projektoren.

Problem: Bildet er strekt ut når det viser 16:9 DVD.

Projektoren detekterer automatisk 16:9 DVD og justerer aspektforholdet ved å digitalisere til fullskjerm med 4:3 standard innstilling.

Om bildet fremdeles er strukket ut må du også justere aspektforholdet ved å henvise til det følgende:

- ▶ Vennligst velg 4:3 aspektforhold type på din DVD spiller om du spiller en 16:9 DVD.
- ▶ Om du ikke kan velge 4:3 aspektforhold type på din DVD spiller, vennligst velg 4:3 aspektforhold i menyen på skjermen.







Problem: Bilde er reversert.

- ▶ Velg "Image (Bilde)" fra OSD (display på skjermen) og juster retningen av projeksjonen. Se side 22, 23.

Problem: Lampen brenner opp eller lager en høy lyd

- ▶ Når lampen når slutten av sin driftstid vil den brenne ut og kan lage en høy lyd. Om dette skjer vil ikke projektoren slås på til lampemodulen har blitt skiftet ut. For å skifte ut lampen, følg prosedyrene i "Utskifting av lampen". Se side 32.

Problem: LED lys beskjed

Beskjed	Strøm LED	Temp LED	Lampe LED
	Rødt		
Standby tilstand (Inngang strømledning)	Sakte blinking	○	○
Lampe blinker		○	○
Strøm på		○	○
Strøm av (Avkjøling)	Hurtig blinking	○	○
Feil (Lampe svikt)	○	○	
Feil (Lampe over temp.)	○		
Feil (Svikt på viftelås)	○	blinking	○
Feil (Projektor over temp.)	○		○
Feil(Lampe sammenbrudd)	○	○	

 =>Lys på

○ =>Lys av

Utskifting av lampen

Projektoren vil påvise lampens driftstid selv. Den vil vise deg en varselbeskjed "Lamp is approaching the end of its useful life in full power operation. Replacement Suggested! (Lampen er ved å nå slutte av sin driftstid i full strømoperasjon. Utskifting anbefalt!)" Når du ser denne beskjeden skift ut lampen så snart som mulig. Vær sikker på at projektoren har blitt avkjølt i minst 30 minutter.



⚠ Advarsel:
Lampebeholderen er varm! Tillat avkjøling før du skifter ut lampen!

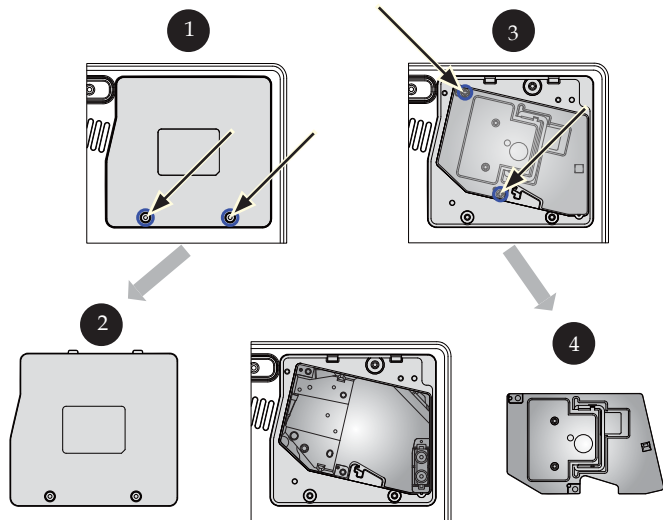

⚠ Advarsel: For å redusere risiko for personlig skade, ikke slipp lampemodu-len eller rør lampen. Lampen kan sprekke og forårsake skade om den er mistet.

Utskiftingsprosedyre for lampen:

1. slå av strømmen på projektoren ved å trykke på strømknappen.
2. Tillat projektoren å avkjøles i minst 30 minutter.
3. Frakoble strømledningen.
4. Fjern dekselet. **1**
5. Skyv opp og fjern dekselet. **2**
6. Fjern de 3 skruene fra lampemodulen. **3**
7. Dra ut lampemodulen. **4**

For å sette på plass lampemodulen, reverser de foregående.

Problem: Beskjed påminnelse

- ▶ “Lamp is approaching the end of its useful life in full power operation. Replacement Suggested!(Lampen holder på å nå slutten av sin driftstid i full strømoperasjon. Utskifting anbefalt!)” vil vises omtrent 10 sekunder når lampens driftstid vil gå ut.
- ▶ “Projector Overheated. Lamp will automatically turn off soon.(Projektor Overopphetet. Lampen vil automatisk slås av snart.)” vil vises når systemtemperaturen er overopphetet.
- ▶ “Fan fail. Lamp will automatically turn off soon.(Svikt på viften. Lampen vil automatisk slås av snart.)” vil vises når viften er ute av drift.

Spesifikasjoner

Spesifikasjonene spesifisert nedenfor er utsatt for endringer uten varsel. Angående endelige spesifikasjoner, vennligst henvis til Acer kunngjorte markedsførings spesifikasjoner.

Lysventil	- Enkel Chip DLP® Teknologi av Texas Instrumenter
Lampe	- 200W Lampe som kan utskiftes av bruker
Antall piksels	- 1280 piksels(H) X 720 linjer(V)
Synlig farge	- 16,7M farger
Kontrastforhold	- 2500:1 (Full på/Full av)
Uniformitet	- 90%
Støynivå	- 31dB(A)(standard modus) / 28dB(A)(ECO modus)
Projeksjonslinse	- F/2,5~2,8 f=22,29~26,72 mm med 1,2x Manuell zoom linse
Projektorens skjermstørrelse (Diag.)	- 28,7 til 300 tommer diagonalt
Projeksjonsavstand	- 3,94 til 34,28 fot (1,2 til 10,45 meters)
Video kompatibilitet	- NTSC 3.58/NTSC 4.43/PAL/SECAM og HDTV kompatibel
H. Frekvens	- Composite video & S-Video capability
V. Frekvens	- 31,5kHz~100kHz horizontal avsøking
Strømforsyning	- 56Hz~85Hz vertical refresh
I/O tilkoplingselement	- Universal AC inngang 100-240V ;Inngangsfrekvens 50/60Hz
	- Strøm: AC støpsel for strømningang
	- En 15-pinnere D-sub for VGA
	- En HDMI-inngang for Digital Video signal
	- Video Inngang:
	▪ En kompositt video RCA inngang
	▪ En S-Video inngang
	▪ Ett sett (3 RCA) komponentinngang
	- USB: En USB kontakt
	- Audio Inngang: Et telefonstøpsel for audio inngang
Vekt	- 6,0 lbs (2,7kg)
Dimensjoner (W x H x D)	- 11,1 x 4,1 x 10,1 tommer (283 x 104 x 256 mm)
Miljømessig	- Operasjonstemperatur: 41~95° F (5~ 35° C)
	Fuktighet: 80% maksimum (Ikke-kondenserende))
	- Lagringstemperatur: -4~140 F (-20~60° C)
	Fuktighet: 80% maksimum (Ikke-kondenserende)
Sikkerhetsreguleringer	- FCC Class B, CE Class B, VCCI-II, UL, cUL, TUV-GS, C-tick, PSB, PSE, CB Report, CCC

Kompatibilitetsmoduser

Modus	Oppløsnng	V.Frequency [Hz]	H.Frequency [KHz]
A. VGA Analog - PC Signal			
VGA	640 x 480	60	31,50
	640 x 480	72	37,90
	640 x 480	75	37,50
	720 x 400	70	31,50
SVGA	800 x 600	56	35,20
	800 x 600	60	37,90
	800 x 600	72	48,10
	800 x 600	75	46,90
XGA	1024 x 768	60	48,40
	1024 x 768	70	56,50
	1024 x 768	75	60,00
	1024 x 768	85	68,70
SXGA	1152 x 864	70	63,80
	1280 x 1024	60	63,98
	1280 x 1024	75	79,98
QuadVGA	1280 x 960	60	59,70
SXGA+	1400 x 1050	60	63,98
MAC	1152 x 870	75,06	68,68
MAC G4	640 x 480	60	31,35
i Mac DV	1024 x 768	75	60,00
B. VGA Analog - Ekstra bred timing			
	1280 x 720	60	45,00
	1280 x 768	60	48,36
	1280 x 800	60	49,702
	1360 x 768	60	47,72
	1440 x 900	60	55,935
C. HDMI Digital - PC Signal			
VGA	640 x 480	60	31,50
	720 x 400	70	31,50
SVGA	800 x 600	56	35,20
	800 x 600	60	37,90
	800 x 600	72	48,10
	800 x 600	75	46,90

Modus	Oppløsning	V.Frequency [Hz]	H.Frequency [KHz]
XGA	1024 x 768	60	48,40
	1024 x 768	70	56,50
	1024 x 768	75	60,00
SVGA(Komprimert)	1152 x 864	70	63,80
	1280 x 1024	60	63,98
	1280 x 1024	75	79,98
QuadVGA	1280 x 960	60	59,70
SXGA+(Komprimert)	1400 x 1050	60	63,98
D. HDMI Digital - Ekstra bred timing			
	1280 x 768	60	48,36
	1280 x 800	60	49,702
	1440 x 900	60	55,935
E. HDMI Digital -Videosignal			
480i	704 x 480	59,94(29,97)	15,73
480p	704 x 480	59,94	31,47
576i	720 x 576	50(25)	15,63
576p	720 x 576	50	31,25
720p	1280 x 720	60	45,00
720p	1280 x 720	50	37,50
1080i	1920 x 1080	60(30)	33,75
F. Komponent - Analog			
480i	704 x 480	59,94(29,97)	15,73
480p	704 x 480	59,94	31,47
576i	720 x 576	50(25)	15,63
576p	720 x 576	50	31,25
720p	1280 x 720	60	45,00
720p	1280 x 720	50	37,50
1080i	1920 x 1080	60(30)	33,75

Regulering & sikkerhetsmerknader

Dette vedlegg lister opp de generelle merknadene for din Acer projektor.

FCC merknad

Denne enheten er testet og funnet å oppfylle kravene for en Class B digital enhet etter Part 15 av FCC-reglene. Disse kravene er satt for å gi rimelig beskyttelse mot skadelig interferens i en hjemme-installasjon. Denne enheten genererer, bruker og kan sende ut radiofrekvens-energi, og kan dersom den ikke er installert og brukt etter reglene, gi skadelig interferens med radiokommunikasjoner.

Det er likevel ikke garantert at slik interferens ikke vil finne sted i en gitt installasjon. Dersom denne enheten gir skadelig interferens med radio- eller TVsendinger, noe som kan undersøkes ved å slå enheten av og på, så oppfordres brukeren til å rette på interferensen ved en eller flere av følgende tiltak:

- Snu på eller flytt mottaksantennen.
- Øk avstanden mellom enhet og mottaker.
- Koble enheten til et annet strømuttak med en annen krets enn den som brukes av mottakeren.
- Konsulter forhandleren eller en erfaren radio/TV-tekniker for hjelp.

Merk: Skjermede kabler

Alle tilkoblinger til andre datamaskin-enheter skal gjøres ved hjelp av skjermede kabler i henhold til FCC-regler.

Forsiktig

Endringer eller modifikasjoner som ikke er eksplisitt godkjent av produsenten kan gjøre godkjennelsen ugyldig, som gitt av Federal Communications Commission for dette utstyret.

Driftsforhold

Denne enheten oppfyller Part 15 av FCC-reglene. Bruk er betinget av følgende to betingelser:

1. Denne enheten vill ikke skape skadelig interferens, og
2. Denne enheten må tåle all interferens den mottar, inkludert interferens som kan forårsake uønsket funksjon.

Notice: Canadian users

This Class B digital apparatus complies with Canadian ICES-003.

Remarque à l'intention des utilisateurs canadiens

Cet appareil numérique de la classe B est conforme a la norme NMB-003 du Canada.

Konformitetserklæring for EU-land.

Ved dette erklærer Acer, at denne Acer projektore oppfyller grunnleggende krav og andre forholdsregler i følge direktiv 1999/5/EC. (besøk <http://global.acer.com>.)

Соответствует сертификатам, обязательным в РФ



ME61

Viktige sikkerhetsinstruksjoner

Les disse instruksjonene nøye. Ta vare på dem for senere bruk.

1. Følg alle advarsler og instruksjoner på produktet.
2. Kobel utstyret fra veggkontakten før det rengjøres. Bruk ikke flytende rengjøringsmidler eller sprayrens. Bruk en fuktig klut for rengjøring.
3. Bruk ikke dette produktet nært vann.
4. Sett ikke dette produktet på en ustabil vogn, hylle eller bord. Hvis produktet faller ned, kan det bli alvorlig skadet.
5. Dette produktet skal drives med strømspenning som indikert på merkingen. Dersom du ikke er sikker på lokal strømspenning, kontakt forhandler eller den lokale strømleverandøren.
6. La ikke noe ligge over strømkabelen. Ikke plasser produktet slik at personer trækker på strømkabelen.
7. Dytt aldri gjenstander inn i produktet gjennom åpningene i kabinettet, de kan komme i berøring med spenningsførende punkt og kan gi brann eller elektriske støt. Søl aldri væsker på dette produktet.
8. Ikke forsøk å gjøre service på dette produktet selv, å åpne eller fjerne deksler kan gi deg farlige støt eller andre skade. All service skal gjøres av kvalifiserte fagfolk.
9. Koble produktet fra veggkontakten og få service fra kvalifiserte fagfolk ved følgende tilfeller:
 - a. Dersom strømkabelen eller støpselet er skadet eller oppfliset.
 - b. Dersom det er sølt væske inn i produktet.
 - c. Dersom produktet har vært utsatt for regn eller vann.
 - d. Dersom produktet ikke fungerer normalt når bruksanvisningen følges. Bare reguler på de kontrollene som dekkes av bruksanvisningen, uriktig regulering av andre kontroller kan føre til skade og vilo ofte kreve omfattende reparasjon for å få produktet tilbake til normal tilstand.
 - e. Dersom produktet har falt ned eller dekselet er skadet. Dersom produktet viser endring i ytelse, er det en indikasjon på at det trenger service.
10. For å unngå fare for uventet elektrisk sjokk, bruk AC adapter bare når veggkontakten er godt jordet.