

Инструкция к

проектору Acer серии PH530

Инструкции по утилизации

Избавляясь от этого устройства, не выкидывайте его вместе с мусором. Чтобы свести до минимума загрязнение и обеспечить как можно лучшую защиту глобальной окружающей среды, отдайте устройство на повторную переработку.



США

Для электронных устройств, которые имеют мониторы или дисплеи LCD/CRT, или ртутные лампы со сверхвысоким давлением:













Лампа (лампы) внутри этого продукта содержат ртуть и должны подвергаться повторной переработке или ликвидироваться в соответствии с местными, государственными или федеральными законами. За дополнительной информацией обращайтесь на сайт Альянса предприятий электронной промышленности www.eiae.org. Информацию конкретно об утилизации ламп ищите на сайте www.lamprecycle.org.

Содержание

Содержание	1
Памятка	2
Меры предосторожности	2
Введение	4
Функции прибора	4
Комплектация	5
Обзор прибора	6
Основной блок	6
Панель управления	7
Соединительные разъемы	8
Пульт ДУ	9
Установка	10
Подключение проектора	10
Включение и выключение проектора	11
Включение проектора	11
Выключение проектора	12
Предупреждающий индикатор	12
Настройка проецируемого изображения	13
Настройка положения проектора по высоте	13
Настройка трансфокатора / фокуса проектора	14
Настройка размера проецируемого изображения	14
Органы управления	15
Панель управления и пульт	15
Экранное меню	19
Как пользоваться экранным меню	19
Color (Цвет) (Компьютерный режим / Видеорежим)	20
Image (Изображение) (Компьютерный режим / Видеорежим)	22
Management (Управление) (Компьютерный режим / Видеорежим)	24
Timer (Таймер) (Компьютерный режим / Видеорежим)	27
Language (Язык) (Компьютерный режим / Видеорежим)	28
Приложения	29
Устранение неполадок	29
Замена лампы	32
Технические характеристики	34
Совместимые режимы	35
Положения касательно норм и безопасности	37

Меры предосторожности

Соблюдайте все предупреждения, меры предосторожности и технического обслуживания согласно рекомендациям в данном руководстве пользователя, чтобы максимально продлить срок службы прибора.

-  **Предупреждение-** Не смотрите в объектив проектора при включенной лампе. Яркий свет может повредить глаза.
-  **Предупреждение-** Чтобы уменьшить риск возникновения пожара или поражения электрическим током, не подвергайте данный прибор воздействию дождя или влаги.
-  **Предупреждение-** Пожалуйста, не открывайте и не разбирайте прибор, так как это может вызвать поражение электрическим током.
-  **Предупреждение-** При замене лампы, пожалуйста, дождитесь пока прибор остынет, и выполните все указания по замене лампы.
-  **Предупреждение-** При замене лампы, пожалуйста, дождитесь пока прибор остынет, и выполните все указания по замене лампы.
-  **Предупреждение-** После замены блока лампы сбросьте функцию «Lamp Hour Reset (Световой сигнал сброса времени)» в экранном меню «Management (Управление)» (см. стр. 26).
-  **Предупреждение-** При выключении проектора, пожалуйста, убедитесь, что проектор завершил цикл охлаждения, перед тем как отключать питание.
-  **Предупреждение-** Сначала включайте проектор, а затем источники сигнала.
-  **Предупреждение-** Не используйте крышку объектива при работающем проекторе.
-  **Предупреждение-** Когда срок службы лампы окончится, она перегорит и может издать громкий хлопок. В этом случае, проектор не включится, пока не будет заменен блок лампы. Чтобы заменить лампу, выполните процедуры, перечисленные в разделе «Замена лампы».

Памятка

Обязательно:

- ❖ Выключайте прибор перед очисткой.
- ❖ Для очистки корпуса дисплея используйте мягкую ткань, смоченную слабым моющим средством.
- ❖ Если прибор длительное время не используется, отключите электрический штепсель от розетки переменного тока.

Ни в коем случае:

- ❖ Не закрывайте щели и отверстия на приборе предназначенные для вентиляции.
- ❖ Не используйте для очистки прибора абразивные чистящие средства, парафины или растворители.
- ❖ Не используйте прибор в следующих условиях:
 - При очень высокой или низкой температуре и высокой влажности.
 - В местах с повышенным содержанием пыли или грязи.
 - Вблизи каких-либо приборов, генерирующих сильное магнитное поле.
 - Не помещайте под прямыми солнечными лучами.

Функции прибора

Данный продукт - 720P однокристалльная схема проектора 0,62" DLP®. Его главные особенности включают:

- ◆ Настоящий стандарт 720P, 1280 x 720 адресуемых
- ◆ Технология DLP® с одним чипом
- ◆ Совместимость со стандартами NTSC 3.58/NTSC4.43/PAL/SECAM и HDTV (480p, 576p, 720p, 1080i)
- ◆ Ориентированный на пользователя мощный Ключ разрешения Acer включает: Acer eView Management, Acer eTimer Management и Acer eOpening Management.
- ◆ Полнофункциональное дистанционное управление
- ◆ Совершенная система цифровой коррекции трапецеидальных искажений и высокое качество полноэкранного перемасштабирования изображения
- ◆ Удобная панель управления
- ◆ Сжатие изображений стандарта SXGA+, SXGA и изменение размера изображений XGA, VGA, SVGA.
- ◆ HDMI конектор поддерживается HDCP совместимым устройством
- ◆ Поддержка входа HDMI и совместимость с HDMI 1.0
- ◆ Поддержка высокой защиты цифрового содержания полос пропускания - HDCP 1.1 на входе HDMI
- ◆ Совместимость с компьютерами Macintosh
- ◆ Цифровое увеличение и уменьшение изображения

Комплектация

Данный проектор поставляется в комплекте показанном ниже. Проверьте целостность комплекта вашего прибора. Если чего-то не хватает, незамедлительно свяжитесь с вашим поставщиком.



Проектор с
крышкой объектива



Кабель питания 1,8 м



VGA-кабель 1,8 м



Композитный
видеокабель 2,0м



HDMI кабель 1,8м



Пульт ДУ



2 батарейки



Сумка для переноски



Брошюра Быстрого
Старта



Руководство
пользователя

Обзор прибора

Основной блок



❖ Два приемника дистанционного управления на передней панели и верхней крышке.

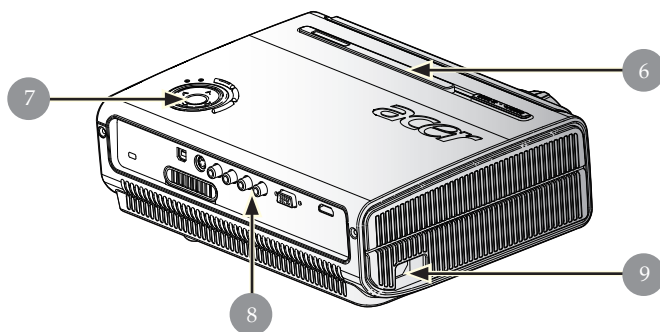
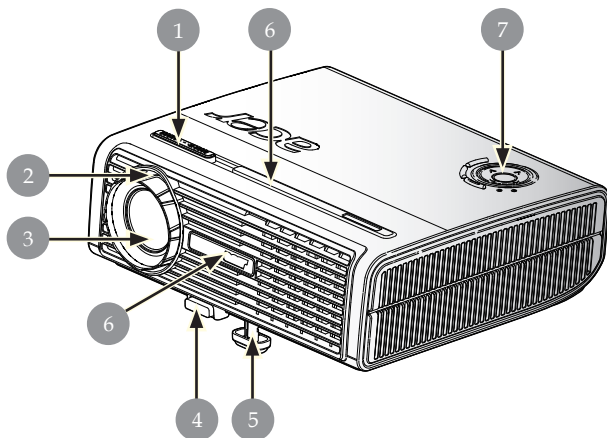

1. Вариообъектив
2. Кольцо трансфокатора
3. Вариообъектив
4. Кнопка подъемника
5. Ножка подъемного механизма
6. Приемник дистанционного управления
7. Панель управления
8. Соединительные разъемы
9. Разъем электропитания

Введение

Панель управления

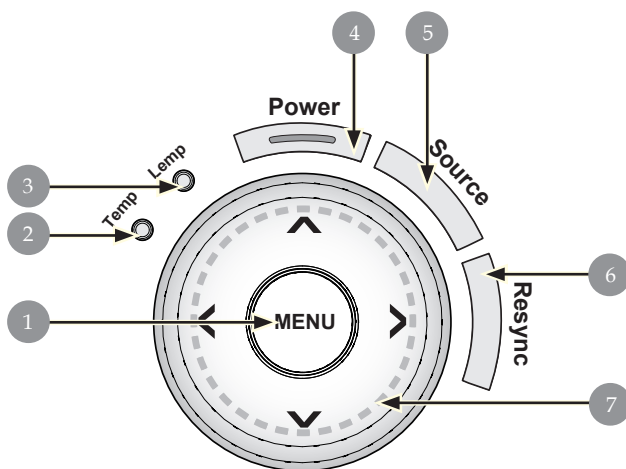

1. Меню
2. Индикатор температуры
3. Индикатор лампы
4. Источник питания и индикатор СИД (Питание СИД)
5. Источник
6. Синхронизация
7. Четыре кнопки курсора

Соединительные разъемы

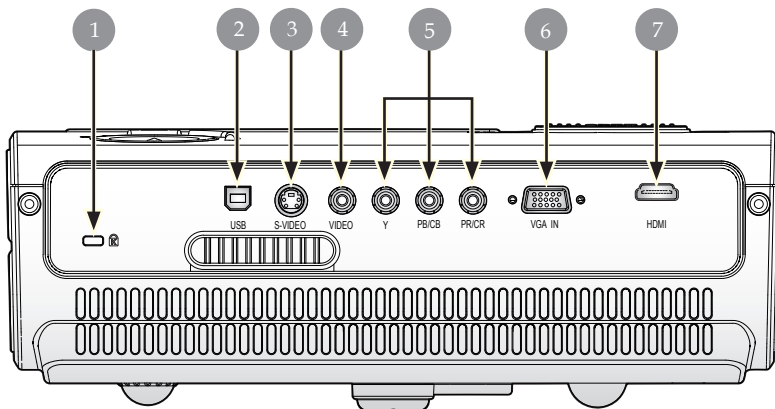

1. Входной разъем композитного видеосигнала™
2. Разъем USB
3. Входной разъем S-видео
4. Входной разъем полного видеосигнала
5. Входной соединитель раздельного видеосигнала
6. Входной соединитель VGA (Аналоговый сигнал ПК)
7. Соединитель HDMI

Пульт ДУ



❖ Функции «Без звука», «Громкость +/-» и «DVI» не поддерживаются данной моделью.

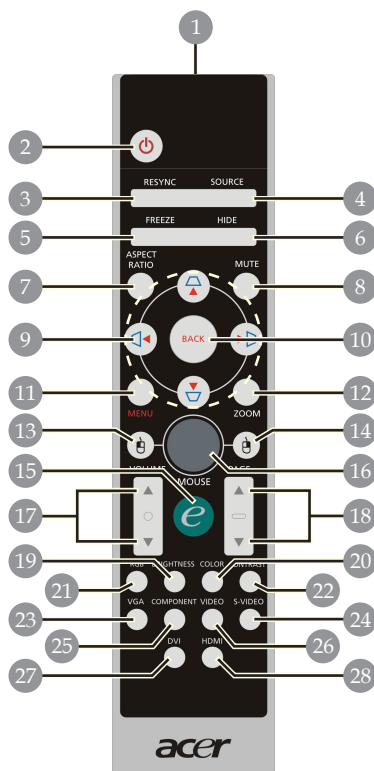

- | | |
|-----------------------------------------------------|--------------------------------------------|
| 1. Индикатор передачи | 14. Щелчок правой кнопкой мыши |
| 2. Питание | 15. Клавиша питания |
| 3. Повторная синхронизация | 16. Мышь |
| 4. Источник | 17. Громкость +/- |
| 5. Стоп-кадр | 18. Следующая страница/Предыдущая страница |
| 6. Спрятать | 19. Яркость |
| 7. Форматное соотношение | 20. Цвет |
| 8. Бесшумный режим | 21. RGB |
| 9. Трапециевидное искажение / Четыре кнопки курсора | 22. Контраст |
| 10. Назад | 23. VGA |
| 11. Меню | 24. S-видео |
| 12. Цифровая фокусировка | 25. Компонент |
| 13. Щелчок левой кнопкой мыши | 26. Видео |
| | 27. DVI |
| | 28. HDMI |

Подключение проектора

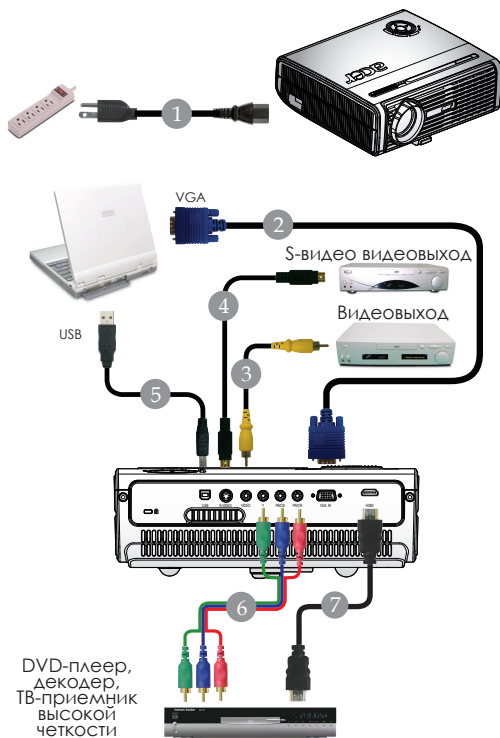

-
- 1..... Кабель питания
 - 2..... VGA-кабель
 - 3..... Композитный видеокабель
 - 4..... S-видео видеокабель (приобретается дополнительно)
 - 5..... USB кабель (приобретается дополнительно)
 - 6..... 3 RCA компонентный кабель (приобретается дополнительно)
 - 7..... кабель HDMI
-

❖ Для обеспечения правильной работы проектора с компьютером, убедитесь, что частота обновления экрана совместима с проектором. См. раздел «Совместимые режимы» на странице 35.

Включение и выключение проектора

Включение проектора

1. Снимите крышку объектива.
 2. Убедитесь, что кабель питания и сигнальный кабель надежно подключены. Индикатор питания мигает **красным** цветом
 3. Включите лампу нажатием кнопки «Питание» на панели управления **1** и светодиод Power **загорится красным**.
 4. Включите источник видеосигнала (компьютер, ноутбук, видеопроигрыватель, и т.п.). Проектор автоматически определит источник сигнала.
- ❖ Если на экране появились значки «Lock (Блокировка)» и «Source (Источник)», это означает, что проектор блокируется на этом типе источника и не находит входного сигнала такого типа.
 - ❖ Если на экране отображается надпись «No Signal (Нет сигнала)», пожалуйста, убедитесь, что сигнальные кабели надежно подключены.
 - ❖ Если вы подключите одновременно несколько источников сигнала, для их переключения используйте кнопку «Source (Источник)» на пульте дистанционного управления или панели управления.



❖ Сначала включайте проектор, а затем источники сигнала.

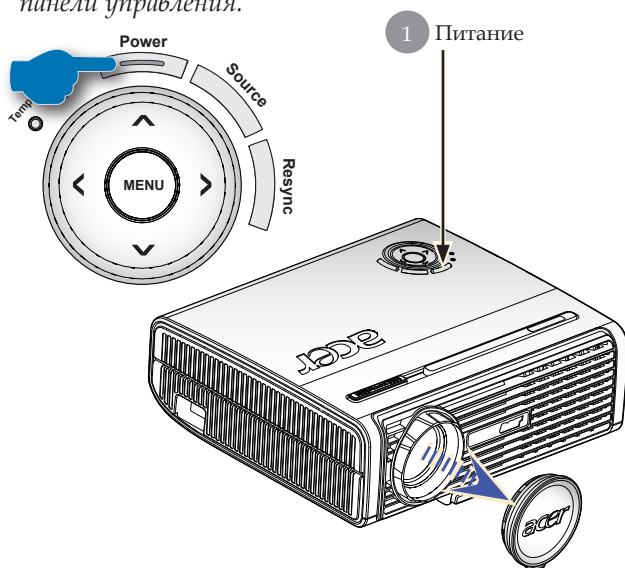

Выключение проектора

1. Чтобы выключить лампу проектора, нажмите кнопку «питание». На экране проектора появится сообщение «Please press power button again to complete the shutdown process. Warning: DO NOT unplug while the projector fan is still running. (Нажмите кнопку питания ещё раз, чтобы завершить процесс выключения. Предупреждение: НЕ отключать во время работы вентилятора проектора.)» Ещё раз нажмите кнопку «питание», чтобы подтвердить операцию. В противном случае это сообщение через 5 секунд исчезнет.
2. Вентиляторы охлаждения продолжают работу в течение приблизительно 60 секунд для охлаждения аппарата, после чего свет одиодный индикатор питания загорается **зеленым светом**. Когда индикатор питания начинает мигать медленно, это означает, что проектор переходит в режим ожидания. Он может не перезапуститься с первого раза, проектор автоматически будет перезагружать проектор до того момента, пока он не загрузится. Нет необходимости нажимать кнопку «Power», чтобы включить проектор на этом этапе.
3. Отключите кабель питания от электрической розетки и проектора.
4. Не включайте проектор сразу после процедуры выключения.

Предупреждающий индикатор

- ❖ Когда индикатор «**LAMP**» красный, проектор автоматически выключится сам. Пожалуйста, обратитесь к местному продавцу или в сервисный центр.
- ❖ Когда индикатор «**TEMP**» красный, это означает, что проектор перегрелся. Появится сообщение «Projector Overheated. Lamp will automatically turn off soon» (Проектор перегрелся. Вскоре лампа автоматически выключится). Проектор автоматически выключится.

В нормальных условиях проектор можно снова включить для продолжения презентации. Если проблему устранить не удалось, вам следует обратиться к местному поставщику или в сервисный центр.

- ❖ Когда индикатор «**TEMP**» загорается красным, вы увидите сообщение «Fan fail. Lamp will automatically turn off soon.» (Поломка вентилятора. Вскоре лампа автоматически выключится) на экране дисплея. Пожалуйста, свяжитесь с местным поставщиком или сервисным центром.

Установка

Настройка проецируемого изображения

Настройка положения проектора по высоте

Проектор оснащен ножками подъемника для регулировки высоты изображения.

Чтобы поднять проектор:

1. Нажмите Кнопка подъемника ❶.
2. Поднимите проектор на нужный угол отображения ❷, затем отпустите кнопку, чтобы зафиксировать подъемную ножку в этом положении.
3. Используйте колесико ❸ для точной настройки угла отображения.

Чтобы опустить проектор:

1. Нажмите Кнопка подъемника.
2. Опустите проектор, затем отпустите кнопку подъемника, чтобы зафиксировать подъемную ножку в этом положении.
3. Используйте колесико ❸ для точной настройки угла отображения.

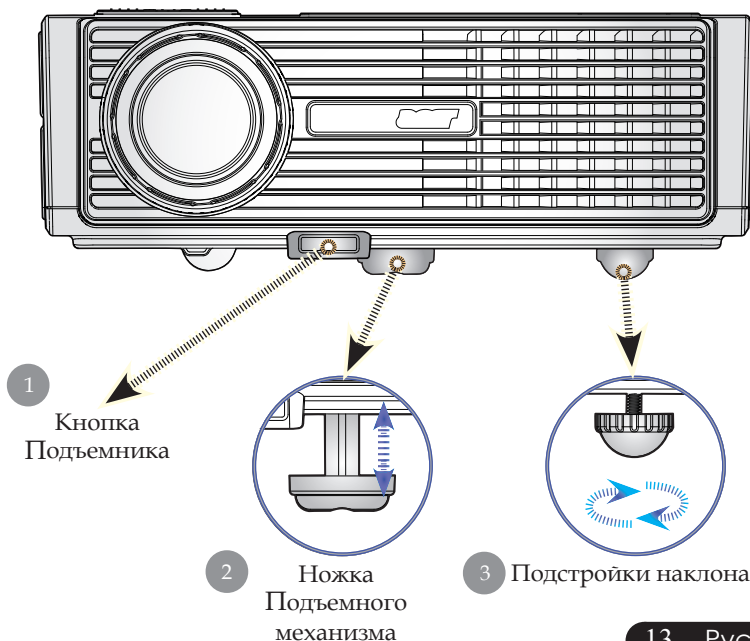

Настройка трансфокатора / фокуса проектора

Вы можете настроить вариообъектив для увеличения или уменьшения масштаба. Для фокусировки изображения вращайте кольцо фокусировки, пока изображение не станет четким. Проектор будет фокусироваться на расстоянии от 4,9 до 39,4 фута (от 1,5 метра до 12,0 метров).

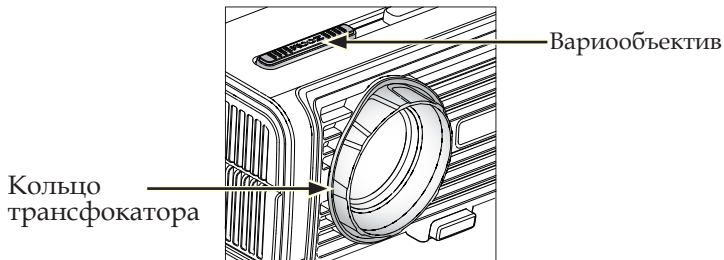

Настройка размера проецируемого изображения

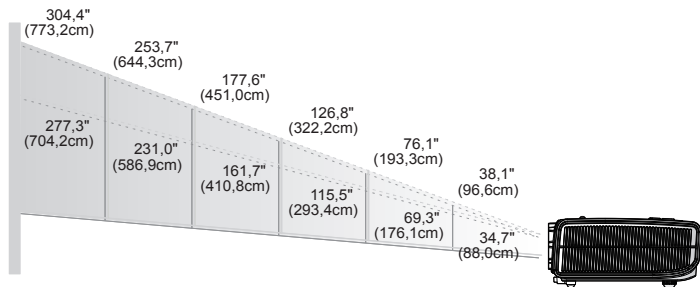

						4,9'(1,5m)	
						9,8'(3,0m)	
						16,4'(5,0m)	
						23,0'(7,0m)	
						32,8'(10,0m)	
						39,4'(12,0m)	
Диагональ (экрана)	Max.	38,1"(96,6cm)	76,1"(193,3cm)	126,8"(322,2cm)	177,6"(451,0cm)	253,7"(644,3cm)	304,4"(773,2cm)
	Min.	34,7"(88,0cm)	69,3"(176,1cm)	115,5"(293,4cm)	161,7"(410,8cm)	231,0"(586,9cm)	277,3"(704,2cm)
Размер экрана	Max. (WxH)	30,4" × 22,8" (77,3×58,0cm)	60,9" × 45,7" (154,6×116,0cm)	101,5" × 76,1" (257,7×193,3cm)	142,1" × 106,5" (360,8×270,6cm)	202,9" × 152,2" (515,5×386,6cm)	243,5" × 182,6" (618,6×463,9cm)
	Min. (WxH)	27,7" × 20,8" (70,4×52,8cm)	55,5" × 41,6" (140,8×105,6cm)	92,4" × 69,3" (234,7×176,1cm)	129,4" × 97,0" (328,6×246,5cm)	184,8" × 138,6" (469,5×352,1cm)	221,8" × 166,4" (563,4×422,5cm)
Расстояние		4,9'(1,5m)	9,8'(3,0m)	16,4'(5,0m)	23,0'(7,0m)	32,8'(10,0m)	39,4'(12,0m)

❖ Данный график приводится только для справки

Органы управления

Панель управления и пульт

Вы можете управлять функциями проектора двумя способами: при помощи пульта дистанционного управления и панели управления.

Панель управления

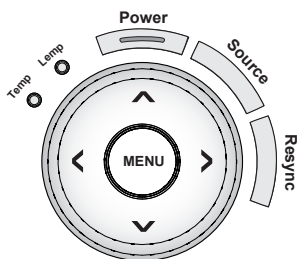

пульт



Использование панели управления

Resync (Повторная синхронизация)

- ▶ Автоматическая синхронизация проектора с источником входного сигнала.

Source (Источник)

- ▶ Нажмите «Источник» для выбора источника: RGB, Component-p, Component-i, S-Video, Composite video и HDTV.

Power (Питание)

- ▶ См. раздел «Включение и выключение проектора» на страницах 11-12.

Menu (меню)

- ▶ Нажмите «Меню» для запуска меню экрана дисплея (OSD) или для возврата на предыдущий уровень меню OSD.

Четыре кнопки курсора

- ▶ Используйте кнопки     для выбора пунктов меню или для настройки выбранного параметра.

Использование пульта дистанционного управления

Питание

- ▶ См. раздел «Включение и выключение проектора» на страницах 11-12

Resync (Повторная синхронизация)

- ▶ Автоматически синхронизирует проектор с источником видеосигнала.

Source (Источник)

- ▶ Нажмите «Источник» выбора источника: to choose RGB, Component-p, Component-i, S-Video, Composite video, HDTV и HDMI.

Freeze (Стоп-кадр)

- ▶ Нажмите кнопку «Стоп-кадр», чтобы приостановить изображение на экране.





Hide (Спрятать)

- ▶ Моментальное выключение изображения. Нажмите «Спрятать», чтобы скрыть изображение, и нажмите повторно для восстановления изображения.

Aspect Ratio (Форматное соотношение)

- ▶ Используйте эту функцию, чтобы выбрать желанное форматное соотношение. (4:3/16:9/L. Vox/1:1)

Четыре кнопки курсора

- ▶ Используйте    , чтобы выбрать пункты меню или откорректировать ваш выбор для управления OSD меню.

Трапецидальное искажение

- ▶ Регулирует искажение, вызванное наклоном проектора (± 16 градусов).

Menu (Меню)

- ▶ Нажмите кнопку «Меню», чтобы отобразить экранное меню. Чтобы закрыть экранное «меню», снова нажмите кнопку.

Zoom (Кнопка)

- ▶ Цифровое увеличение/уменьшение.

Back (Назад)

- ▶ Возврат на предыдущий уровень меню OSD.

Мышь / Щелчок правой кнопкой мыши / Щелчок левой кнопкой мыши

- ▶ Эти функции соответствуют функциям мыши для PC или Макинтоша. Данные функции доступны только при подключении проектора к ПК через кабель USB.



Органы управления

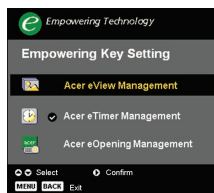

Клавиша питания

Кнопка полномочий Acer предоставляет три уникальные функции, а именно «Acer eView Management» (электронное управление изображением), «Acer eTimer Management» (электронное управление таймером) и «Acer eOpening Management» (электронное управление началом работы) соответственно.

Acer eView Management

- ▶ Нажмите «е» для загрузки подменю «Управление Acer eView».
- «Управление Acer eView» служит для выбора режима работы дисплея. Подробнее см. раздел «Меню экранного дисплея».

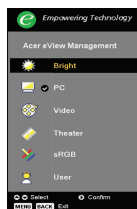

Acer eTimer Management

- ▶ Нажмите «е» для загрузки подменю «Управление Acer eTimer».
- «Управление Acer eTimer» обеспечивает предупреждающую функцию управления представлением времени. Подробнее см. раздел «Меню экранного дисплея».

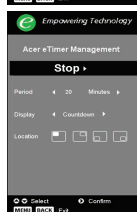

Acer eOpening Management

- ▶ Нажмите «е» для загрузки подменю «Управление Acer eOpening».
- «Управление Acer eOpening» позволяет пользователю изменить вид начального экрана в соответствии с индивидуальными настройками. Подробнее см. раздел «Меню экранного дисплея».

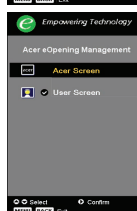

Page Up (Предыдущая страница) (Только в компьютерном режиме)

- ▶ Используйте эту кнопку для перехода на предыдущую страницу. Эта функция доступна, только когда проектор подключен к компьютеру посредством USB кабеля

Page Down (Следующая страница) (Только в компьютерном режиме)

- ▶ Используйте эту кнопку для перехода на следующую страницу. Эта функция доступна, только когда проектор подключен к компьютеру посредством USB кабеля.

RGB

- ▶ Нажмите «RGB» для оптимизации точной цветопередачи.

Brightness (Яркость)

- ▶ Нажмите «Яркость» для регулирования яркости изображения.

Color (Цвет)

- ▶ Нажмите «Цвет» для регулирования цветовой температуры изображения.

Contrast (Контраст)

- ▶ Нажмите «Контраст» для настройки разницы между светлыми и темными составляющими изображения.

VGA

- ▶ Нажмите «VGA», чтобы изменить источник на соединитель VGA-In. Данный конектор поддерживает аналоговый RGB.

Component (Компонент)

- ▶ Нажмите «Компонент», чтобы изменить источник на компонентный соединитель. Этот соединитель поддерживает YPbPr (480p/576p/720p/1080i), YCbCr (480i/576i)

Video (Видео)

- ▶ Нажмите «Видео», чтобы изменить источник на источник полного видеосигнала.

S-Video (S-видео)

- ▶ Нажмите «S-видео», чтобы изменить источник на источник S-видео.

HDMI







- ▶ Нажмите «HDMI» для изменения источника на HDMI. Данный соединитель можно поддерживать все стандартные электронные видео форматы пользователя и форматы с высоким разрешением.

Органы управления

Экранные меню

Проектор оснащен экранными меню на нескольких языках, которые позволяют настраивать изображение и изменять различные параметры. Проектор автоматически определит источник сигнала.

Как пользоваться экранным меню

1. Для открытия экранного меню нажмите «Меню» на пульте дистанционного управления или на панели управления.
2. Когда отобразится экранное меню, выберите главное меню при помощи кнопок   После выбора желаемого пункта меню нажмите  для входа в подменю и изменения настроек.
3. Выберите нужный пункт при помощи кнопок   настройте параметры кнопками  .
4. Выберите в подменю следующий элемент, который Вы хотите отрегулировать, и отрегулируйте, как описано выше.
5. Нажмите кнопку «Меню» или «Назад» на пульте дистанционного управления или на панели управления, на экране вновь появиться главное меню.
6. Чтобы выйти из OSD, вновь нажмите кнопку «Меню» или «Назад» на пульте дистанционного управления или на панели управления. OSD меню закроется, и проектор автоматически сохранит новые настройки.



❖ Функции «Saturation (Насыщенность)» и «Tint (Тон)» поддерживаются только в режиме видео.

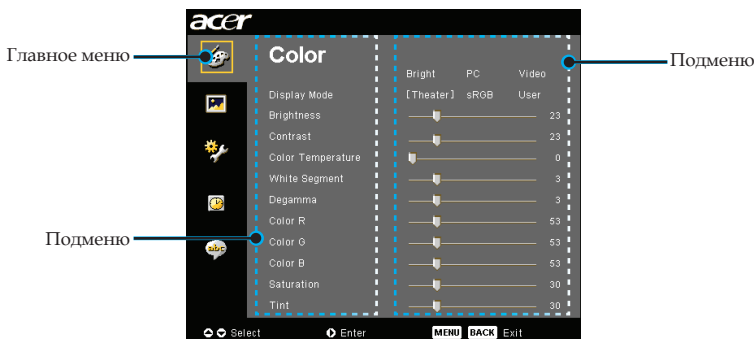

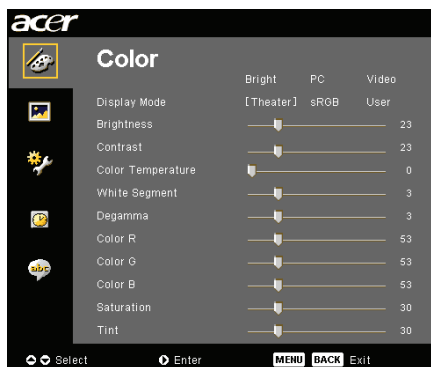

Color (Цвет) (Компьютерный режим / Видеорежим)

Display Mode (Режим дисплея)

Для различных типов изображений есть целый ряд оптимизированных заводских настроек.

- ▶ Brightness (Яркость) : Для настройки яркости.
- ▶ PC : для компьютера или ноутбука.
- ▶ Video (Видео) : для просмотра видео при ярком освещении.
- ▶ Theater (Театр) : для просмотра Домашнего театра в темной комнате.
- ▶ sRGB : Для настройки цвета.
- ▶ User : Запомнить пользовательские настройки.

Brightness (Яркость)

Этот параметр регулирует яркость изображения.

- ▶ Нажмите кнопку ◀, чтобы сделать изображение темнее.
- ▶ Нажмите кнопку ▶, чтобы сделать изображение светлее.

Contrast (Контраст)

Параметр Контрастность регулирует степень различия между самыми светлыми и самыми темными участками изображения. Регулировка контраста изменяет количество черного и белого цветов в изображении.

- ▶ Нажмите кнопку ◀, чтобы уменьшить контраст.
- ▶ Нажмите кнопку ▶, чтобы увеличить контраст.

Color Temperature (Цветовая температура)

Этот параметр регулирует цветовую температуру. При более высокой температуре, экран выглядит холоднее, а при более высокой – теплее.

Органы управления

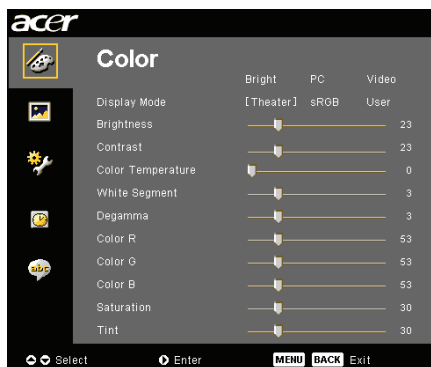

Color (Цвет) (Компьютерный режим / Видеорежим)

White Segment (Белый сегмент)

Этот параметр регулирует цветовую температуру. При более высокой температуре, экран выглядит холоднее, а при более высокой – теплее.

Degamma (Дегамма)

Эффект для лучшей передачи затемнённых сцен. С увеличением значения гаммы, затемнённые сцены становятся более яркими.

Color R (Цвет R)

Настройка красного цвета.

Color G (Цвет G)

Настройка зелёного цвета.

Color B (Цвет B)

Настройка синего цвета.

Saturation (Насыщенность)

Настраивает видеоизображение от черно-белого до полностью насыщенного цветного.

- ▶ Нажмите кнопку ◀, чтобы уменьшить насыщенность цветов изображения.
- ▶ Нажмите кнопку ▶, чтобы увеличить насыщенность цветов изображения.

Tint (Оттенок)

Настраивает цветовой баланс красного и зеленого.

- ▶ Нажмите кнопку ◀, чтобы увеличить в изображении.
- ▶ Нажмите кнопку ▶, чтобы увеличить в изображении.



❖ Функции « Saturation (Насыщенность)» и «Tint (Оттенок)» поддерживаются только в режиме видео.

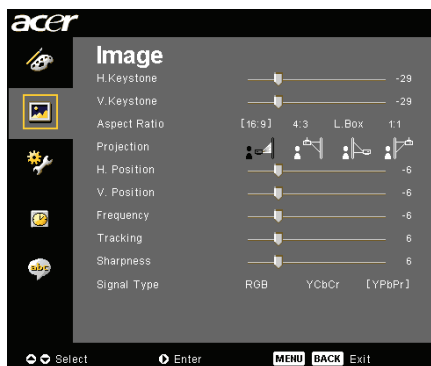

Image (Изображение) (Компьютерный режим / Видеорежим)

H. Keystone (Гор. Трап.) (Горизонтальное трапециевидное искажение)

- ▶ Нажмите кнопку ◀ или ▶ для настройки горизонтального искажения и получения более квадратного изображения.

V. Keystone (Верт. Трап.) (Вертикальное трапециевидное искажение)



- ▶ Нажмите кнопку ◀ или ▶ для настройки вертикального искажения и получения более квадратного изображения.

Aspect Ratio (Характеристическое отношение)

Вы можете использовать данную функцию, чтобы выбрать нужное соотношение сторон изображения.

- ▶ 16:9 : Масштаб входного источника будет отрегулирован, чтобы соответствовать ширине экрана, а его высота будет сужена так, чтобы проекция изображения имела соотношение 16:9.
- ▶ 4:3 : Масштаб входного источника будет отрегулирован так, чтобы тот помещался на проекционном экране, и был представлен в соотношении 4:3.
- ▶ L. Box : Настройте размер изображения (придерживайтесь оригинального соотношения источника), чтоб ширина не превышала 1280 пикселей, тогда (1) CUT (Обрезать) верх & низ измененного изображения или (2) FILL BLACK BARS (Заполнить черные полосы) для верха & низа измененного изображения, чтоб высота не превышала 720 пикселей.
- ▶ 1:1 : Сохранить изображение в центре экрана с оригинальным разрешением без масштабирования.

Projection (Проекция)

- ▶  **Переднее отображение**
авдская установка по умолчанию.
- ▶  **Передний потолок**
При выборе данной функции, проектор переворачивает изображение для проецирования при установке проектора на потолке.
- ▶  **Заднее отображение**
При выборе данной функции, проектор обращает изображение так, чтобы его можно было проецировать из-за прозрачного экрана.

Органы управления

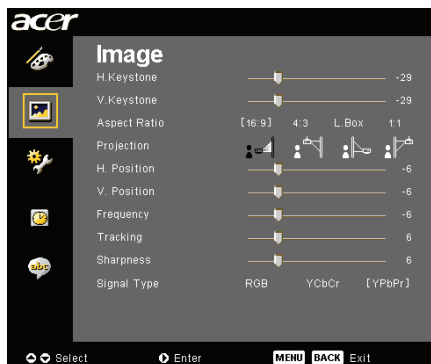

Image (Изображение) (Компьютерный режим / Видеорежим)



Задний потолок

При выборе этой функции, проектор одновременно обращает и переворачивает изображение. Вы можете проецировать изображение из-за прозрачного экрана, установив проектор на потолке.

H. Position (Гор. Пол.) (Горизонтальное положение)

- ▶ Нажмите кнопку ◀, чтобы переместить изображение влево.
- ▶ Нажмите кнопку ▶, чтобы переместить изображение вправо.

V. Position (Верт. Пол.) (Вертикальное положение)

- ▶ Нажмите кнопку ◀, чтобы переместить изображение влево.
- ▶ Нажмите кнопку ▶, чтобы переместить изображение вправо.

Frequency (Частота)

Параметр «Frequency (Частота)» изменяет частоту отображения данных, чтобы она соответствовала частоте вашей видеокарты. Если на экране наблюдается вертикальная мигающая полоса, используйте эту функцию для регулировки.

Tracking (Слежение)

«Tracking (Слежение)» позволят синхронизировать сигнал дисплея с видеокарты. Если на экране наблюдается нестабильное или мигающее изображение, исправьте этот эффект при помощи данной функции.

Sharpness (Резкость)

Настройка резкости изображения.

- ▶ Нажмите ◀ для уменьшения резкости.
- ▶ Нажмите ▶ для увеличения резкости.

Signal Type (Тип сигнала)

Нажмите кнопку ▶ или ◀ для изменения источника RGB, YPbPr или YCbCr.



❖ Функции «H. Position (Гор. пол.)», «V. Position (Верт. пол.)», «Frequency (Частота)» и «Tracking (Слежение)» поддерживаются только в режиме компьютера.



❖ Функции «Sharpness (Резкость)», «Signal Type (Тип сигнала)» поддерживаются только в режиме видео.



Management (Управление) (Компьютерный режим / Видеорежим)

ECO Mode (Режим ECO)

Выберите «On (Вкл.)» для затемнения лампы проектора, что уменьшит потребление электроэнергии, увеличит срок службы лампы и уменьшит шум. Выберите «Off (Выкл.)», чтобы включить нормальный режим.

Auto Shutdown (Авто отключение)(минуты)

Проектор автоматически выключится при отсутствии входного сигнала по истечении заданного времени.

Source Lock (Блокировка источника)

Когда выключена блокировка источника, проектор будет искать другие сигналы, если потеряно данный сигнал. Когда блокировка источника включена, она «заблокирует» данный канал источника перед тем, как вы нажмете кнопку «Источник» пульта дистанционного управления, чтобы переключиться на следующий канал.

Menu Location (Размещения меню)

Выберете пункт «Размещения меню» на экране.

Startup Screen (Экран запуска)

Используйте эту функцию, чтобы выбрать ваш желаемый начальный кадр экранного диалога. Если Вы изменили настройки, то они начинают действовать после выхода из OSD меню.

- ▶ Acer : Начальный кадр проектора Acer по умолчанию.
- ▶ User : Начальный кадр, измененный в соответствии с желаниями пользователя, который загружен с PC на проектор путем USB кабеля и служебной программы *Acer eOpening Management* (обратитесь к описаниям нижеизложенного параграфа).



Management (Управление) (Компьютерный режим / Видеорежим)

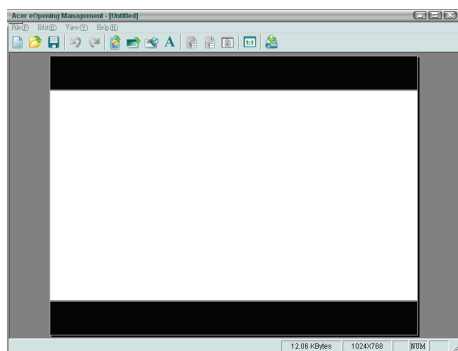

Acer eOpening Management – это рабочая программа РС, которая позволяет пользователю заменить начальный кадр проектора Acer, заданный по умолчанию, на желаемое изображение. «*Acer eOpening Management*» может быть установлено с входящего в поставку компакт- диска. Присоедините проектор к компьютеру входящим в поставку кабелем USB, затем выполните функцию «*Acer eOpening Management*» для загрузки выбранного отображения из компьютера в проектор. До начала загрузки проектора должен войти в «Download Mode». Выполняйте нижеприведенные указания для входа в режим загрузки «Download Mode».

1. Если сетевой шнур питания проектора был отсоединен, то подсоедините его.
2. Включение проектора
3. Убедитесь, что к проектору подключен кабель USB от компьютера.



Management (Управление) (Компьютерный режим / Видеорежим)

Lamp Hour Elapse (Световой сигнал использованного времени)

Отображает прошедшее время работы лампы в часах.

Lamp Reminding (Световой сигнал напоминания)

Выберите данную функцию, чтобы отобразить или скрыть предупредительное сообщение при необходимости замены лампы. Сообщение отобразится за 30 часов до окончания срока службы лампы.

Lamp Hour Reset (Световой сигнал сброса времени)

Нажмите клавишу  после выбора «Yes (Да)» для обнуления счётчика асов работы лампы.



Reset (Сброс)

Нажмите кнопку  после выбора опции «Yes (Да)», чтобы вернуть параметры дисплея всех меню до их фабричных значений по умолчанию.

Органы управления

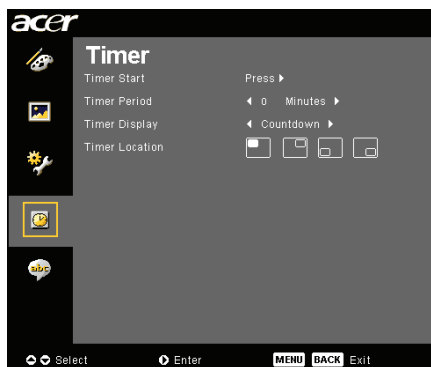

Timer (Таймер) (Компьютерный режим / Видеорежим)

Timer Start (Запуск таймера)

Нажмите клавишу  для запуска/останова таймера.

Timer Period (Время работы таймера)

Нажмите клавишу  для задания отрезка времени для таймера.

Timer Display (Дисплей таймера)

Нажмите клавишу  для выбора режима отображения времени на экране.

Timer Location (Расположение таймера)

Выберите место для таймера на экране.



Language (Язык) (Компьютерный режим / Видеорежим)

Language (Язык)

Выберите многоязычное меню OSD. С помощью кнопки ▲ или ▼ выберите необходимый язык.

- ▶ Нажмите ►, чтобы подтвердить выбор

Устранение неполадок

Если в вашем проекторе обнаружались неполадки, ознакомьтесь со следующей информацией. Если проблему устранить не удалось, пожалуйста, обратитесь к местному продавцу или в сервисный центр.

Проблема: На экране отсутствует изображение.

- ▶ Убедитесь, что все кабели и электропитание правильно и надежно подключены, как описано в разделе «Установка».
- ▶ Убедитесь, что контакты разъемов ее согнуты и не сломаны.
- ▶ Проверьте, что лампа проектора надежно установлена. Пожалуйста, см. раздел «Замена лампы».
- ▶ Убедитесь, что сняли крышку объектива, и проектор включен.
- ▶ Убедитесь в том, что не включена функция «Hide» (спрятать).

Проблема: Изображение отображается частично,

- ▶ Нажмите клавишу «Повторная синхронизация» на пульте дистанционного управления.
- ▶ Если вы используете ПК:
Если разрешение экрана компьютера выше 1400 x 1050, выполните следующие шаги, чтобы изменить разрешение.

Для Windows 3.x:

1. В диспетчере программ Windows, щелкните значок «Windows Setup (Установка Windows)» в группе Main (Главная).
2. Проверьте, что установленное экранное разрешение меньше или равно 1400 x 1050 точек.

Для Windows 95,98,2000,XP:

1. Откройте «My Computer (Мой компьютер)», папку «Control Panel (Панель управления)» и дважды щелкните значок «Display (Экран)».
2. Выберите вкладку «Setting (Параметры)».
3. Разрешение выбирается ползунком «Desktop Area» (Разрешение экрана). Проверьте, что установленное экранное разрешение меньше или равно 1400 x 1050 точек.

Если проектор все равно не отображает изображение полностью, вам нужно будет также изменить тип монитора, который вы используете. См. следующие шаги.

4. Выполните предыдущие шаги 1 и 2. Нажмите кнопку «Advanced Properties (Дополнительно)».
5. Нажмите кнопку «Change(Изменить)» на вкладке «Monitor (Монитор)».

6. Выберите пункт «Show all devices» (Вывести полный список устройств). Затем выберите пункт «Standard monitor types» (Стандартные мониторы) в списке «Manufacturers» (Изготовитель), выберите монитор с нужным разрешением в списке «Models» (Модель).
 7. Проверьте, что установленное разрешение монитора меньше или равно 1400 x 1050 точек.
- ▶ Если вы используете портативный ПК:
 1. Сначала вам необходимо выполнить приведенные выше шаги по установке разрешения компьютерного дисплея.
 2. Переключите дисплей портативного компьютера в режим «external display only» (только внешний дисплей) или «CRT only» (только ЭЛТ).
 - ▶ Если вы затрудняетесь изменить разрешение или изображение на вашем мониторе застывает, перезапустите все оборудование и проектор.

Проблема: Экран ноутбука или компьютера PowerBook не отображает вашу презентацию.

- ▶ Если вы используете портативный ПК:

Некоторые портативные ПК могут отключать экран при использовании второго дисплея. Обратитесь за информацией о включении отображения на экране к документации вашего компьютера.
- ▶ Если вы используете Apple PowerBook:

В Control Panels (Панелях), откройте пульт PowerBook Display (Дисплей PowerBook) и выберите пункт Video Mirroring (Включить видеоповтор) «On».

Проблема: Нестабильное или мигающее изображение

- ▶ Для устранения этой неполадки используйте функцию «Tracking» (Трекинг). См. страницу 23.
- ▶ Измените цветовую настройку монитора при помощи вашего компьютера.

Проблема: На изображении наблюдается вертикальная мигающая полоса

- ▶ Для регулировки используйте функцию «Frequency» (Частота). См. страницу 23.
- ▶ Проверьте и заново настройте режим отображения видеокарты, чтобы он был совместим с данным прибором. См. страницу 25.

Проблема: Изображение не сфокусировано

- ▶ Отрегулируйте кольцо фокусировки на объективе проектора. См. страницу 14.
- ▶ Убедитесь, что проекционный экран находится на требуемом расстоянии от 4,9 метра до 39,4 метров от проектора.

Проблема: При просмотре DVD формата 16:9 изображение растянуто.

Проектор автоматически определяет DVD формата 16:9 и регулирует соотношение сторон посредством цифрового преобразования до полного экрана формата 4:3 по умолчанию.

Если изображение все еще растянуто, вам необходимо также отрегулировать соотношение сторон следующим образом:

- ▶ Пожалуйста, выберите соотношение сторон 4:3 на вашем DVD проигрывателе, если вы воспроизводите DVD формата 16:9.
- ▶ Если вы не можете выбрать соотношение сторон 4:3 на вашем DVD проигрывателе, пожалуйста выберите соотношение сторон 4:3 в экранном меню.

Проблема: Изображение перевернуто.

- ▶ Выберите пункт «Image» (изображение) в экранном меню и отрегулируйте направление проекции. См. стр. 22, 23.

Проблема: Лампа перегорела или издала хлопок

- ▶ Когда срок службы лампы окончится, она перегорит и может издать громкий хлопок. Если это произойдет, проектор не включится, пока не будет заменен блок лампы. Чтобы заменить лампу, выполните процедуры, перечисленные в разделе «Замена лампы». См. стр. 32.

Проблема: Световое сообщение на индикаторе

Сообщение	Индикатор питания	Индикатор-температуры	Индикатор лампы
	цветом		
Ждущий режим (Входной кабель питания)	Медленно мигает	○	○
Запуск лампы		○	○
Питание включено		○	○
Питание отключено (ЦИФРОВОЙ)	Быстро мигает	○	○
Ошибка (неисправность лампы)	○	○	
Ошибка (Лампа перегрелась.)	○	○	
Ошибка (температурная неполадка)	○	мигает	○
Ошибка (вентиль тор заблокирован)	○		○
Ошибка (Отказ лампы)	○	○	

 =>>Лампа включена

○ =>Лампа выключен

Замена лампы

Проектор самостоятельно определит срок службы лампы. Он покажет предупредительное сообщение. Если срок службы лампы истекает, то в течение около 10 секунд будет отображаться сообщение «Lamp is approaching the end of its useful life in full power operation. Replacement Suggested!» (Время работы лампочки на максимальной мощности истекает. Необходимо заменить!) Увидев такое сообщение, как можно скорее замените лампу. Перед заменой лампы убедитесь, что проектор охлаждался, по крайней мере 30 минут.



Предупреждение:
В отсеке для лампы высокая температура! Перед заменой лампы дождитесь, пока он.

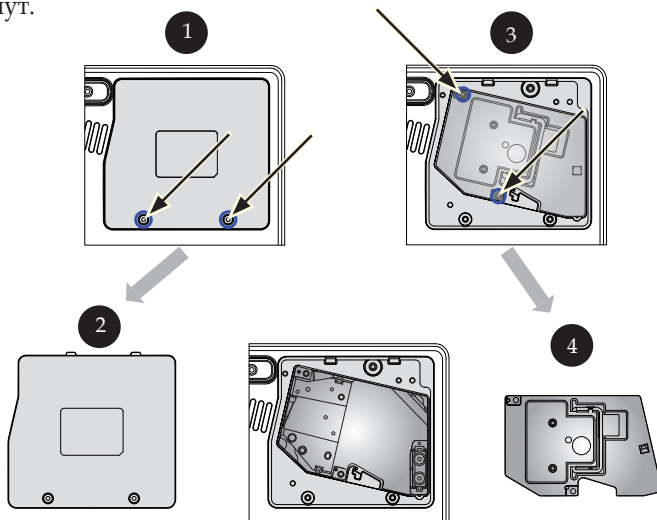

Предупреждение:
Чтобы избежать травмы, не роняйте блок лампы и не трогайте колбу лампы. Колба может разбиться и повлечь травму, если ее уронить.

Процедура замены лампы:

1. Выключите питание проектора, нажав кнопку выключения питания.
2. Подождите не менее 30 минут, пока проектор остынет.
3. Отключите кабель питания.
4. Снимите крышку. **1**
5. Сдвиньте и снимите крышку. **2**
6. Отвинтите 3 винта с блока лампы. **3**
7. Извлеките блок лампы. **4**

Для замены блока лампы, повторите предыдущие шаги в обратном порядке.

Проблема: Напоминающие сообщения

- ▶ Если срок службы лампы истекает, то в течение около 10 секунд будет отображаться сообщение «Lamp is approaching the end of its useful life in full power operation. Replacement Suggested! (Время работы лампочки на максимальной мощности истекает. Необходимо заменить!)».
- ▶ «Projector Overheated. Lamp will automatically turn off soon. (Перегрев проектора. Вскоре лампочка автоматически отключится.)» появится при перегреве системы.
- ▶ «Fan fail. Lamp will automatically turn off soon. (Вентилятор не работает. Вскоре лампочка автоматически отключится.)» появится при выходе вентилятора из строя

Технические характеристики

Указанные далее характеристики могут изменяться без дополнительного уведомления. Для получения окончательных характеристик обратитесь к анонсированным Acer маркетинговым характеристикам.

Световой затвор	- Микроконтроллер DLP® Technology производства Texas Instruments
Лампа	- 200Вт сменная лампа
Количество пикселей	- 1280 пикселей (по горизонтали) x 720 линий (по вертикали)
Отображаемые цвета	- 16,7 млн. цветов
Контрастность	- 2500:1 (Полностью Вкл/Полностью Выкл.)
Равномерность	- 90%
Уровень шума	- 31дБ(А) (стандартный режим)/28дБ(А) (ECO режим)
Линза проектора	- F/2,5~2,8 f=22,29~26,72мм с 1,2-кратной ручной фокусировкой
Размер экрана проектора (Диагональ)	- от 28,7 до 300 дюймов по
Расстояние проецирования	- от 3,94 до 34,28 фута (от 1,2 до 10,45 метров)
Поддерживаемые видеорежимы	- совместимость с NTSC3.58/NTSC 4.43/PAL/SECAM и HDTV - Поддержка композитного и S-видео интерфейсов
Горизонтальная частота	- Частота горизонтальной развертки от 31,5кГц до 100кГц
Вертикальная частота	- Частота вертикальной развертки от 56Гц до 85Гц
Источник питания	- Универсальный, с входным напряжением 100-240В Частота 50/60Гц
Источник питания	- Питание Гнездо для питания от сети переменного тока - Один 15-контактный разъем D-sub для VGA - Одно устройство ввода HDMI для входа цифрового видеосигнала - Видеовход: <ul style="list-style-type: none"> ▪ Один композитный видеовход RCA ▪ Один видеовход S-видео ▪ Один набор для раздельного входа (3 RCA)
Вес	- USB:Один разъем USB для удаленного управления - 6,0 фунта (2,7 кг)
Габариты (Ш x В x Г)	- 11,1 x 4,1 x 10,1 дюйма (283 x 104 x 256 мм)
Условия окружающей среды	- Рабочая температура: от 41 до 95 градусов F(от 5 до 35 градусов C) Влажность: до 80% (неконденсирующийся) - Температура хранения: от -4 до 140 градусов F (от -20 до 60 градусов C) Влажность: до 80% (неконденсирующийся) - FCC Class B, CE Class B, VCCI-II, UL, cUL, TUV-GS, C-tick, PSB, PSE, CB Report, CCC
Соответствие правилам безопасности	

Совместимые режимы

Режим	Разрешение	Частота верт. разв.(Гц)	Частота гориз. разв.(кГц)
А. Аналоговый VGA - Сигнал ПК			
VGA	640 x 480	60	31,50
	640 x 480	72	37,90
	640 x 480	75	37,50
	720 x 400	70	31,50
SVGA	800 x 600	56	35,20
	800 x 600	60	37,90
	800 x 600	72	48,10
	800 x 600	75	46,90
XGA	1024 x 768	60	48,40
	1024 x 768	70	56,50
	1024 x 768	75	60,00
	1024 x 768	85	68,70
SXGA	1152 x 864	70	63,80
	1280 x 1024	60	63,98
	1280 x 1024	75	79,98
QuadVGA	1280 x 960	60	59,70
SXGA+	1400 x 1050	60	63,98
MAC	1152 x 870	75,06	68,68
MAC G4	640 x 480	60	31,35
i Mac DV	1024 x 768	75	60,00
В. Аналоговый VGA - Увеличенная обширная регулировка времени			
	1280 x 720	60	45,00
	1280 x 768	60	48,36
	1280 x 800	60	49,702
	1360 x 768	60	47,72
	1440 x 900	60	55,935
С. Цифровой HDMI - Сигнал ПК			
VGA	640 x 480	60	31,50
	720 x 400	70	31,50
SVGA	800 x 600	56	35,20
	800 x 600	60	37,90
	800 x 600	72	48,10
	800 x 600	75	46,90

Режим	Разрешение	Частота верт. разв.(Гц)	Частота гориз. разв.(кГц)
XGA	1024 x 768	60	48,40
	1024 x 768	70	56,50
	1024 x 768	75	60,00
SVGA(Сжатый)	1152 x 864	70	63,80
	1280 x 1024	60	63,98
	1280 x 1024	75	79,98
QuadVGA	1280 x 960	60	59,70
SXGA+(Сжатый)	1400 x 1050	60	63,98
D. Цифровой HDMI - Увеличенная обширная регулировка времени			
	1280 x 768	60	48,36
	1280 x 800	60	49,702
	1440 x 900	60	55,935
E. Цифровой HDMI - Видео сигнал			
480i	704 x 480	59,94(29,97)	15,73
480p	704 x 480	59,94	31,47
576i	720 x 576	50(25)	15,63
576p	720 x 576	50	31,25
720p	1280 x 720	60	45,00
720p	1280 x 720	50	37,50
1080i	1920 x 1080	60(30)	33,75
F. Компонент - Аналоговый			
480i	704 x 480	59,94(29,97)	15,73
480p	704 x 480	59,94	31,47
576i	720 x 576	50(25)	15,63
576p	720 x 576	50	31,25
720p	1280 x 720	60	45,00
720p	1280 x 720	50	37,50
1080i	1920 x 1080	60(30)	33,75

Положения касательно норм и безопасности

В этом приложении перечислены общие положения для вашего проектора Acer.

Положение Федеральной комиссии связи США

Это устройство было протестировано и признано как такое, что соответствует лимитам Класса В цифровых устройств в соответствии с Частью 15 правил Федеральной комиссии связи. Эти лимиты разработаны, чтобы обеспечить разумную защиту от вредных помех при инсталляции местными жителями. Это устройство генерирует, использует и может излучать радиочастотную энергию, и, если его не установить и не использовать соответственно с инструкциями, оно может послужить причиной вредных помех в работе радио коммуникаций.

Однако нет гарантии, что помехи не появятся во время отдельной инсталляции. Если это устройство является причиной вредных помех принятию сигнала радио и телевиденьем, что можно определить путем включения и выключения устройства, пользователь поощряется устранить помехи одним или несколькими из следующих методов:

- Переориентируйте или передвиньте антенну, которая получает сигнал.
- Увеличьте расстояние между устройством и приемником.
- Включите устройство в розетку сети, отличной от той, в которую включен приемник.
- Обратитесь к дилеру или опытному радио/теле технику за помощью.

Заметка: Экранированные кабели

Все соединения с другой вычислительной техникой должны быть сделаны с использованием экранированных кабелей, чтобы соответствовать нормам Федеральной комиссии связи.

Внимание

Изменения или модификации, специально не одобренные изготовителем, могут аннулировать полномочие пользователя, предоставленное Федеральной комиссией связи, эксплуатировать данный компьютер.

Условия эксплуатации

Это устройство отвечает 15 Части правил Федеральной комиссии связи. Эксплуатация подлежит двум следующим условиям:

1. это устройство не может быть причиной вредных помех, и
2. это устройство должно принимать любые входные помехи, включая помехи, которые могут стать причиной не желаемого функционирования.

Notice: Canadian users

This Class B digital apparatus complies with Canadian ICES-003.

Remarque à l'intention des utilisateurs canadiens

Cet appareil numérique de la classe B est conforme a la norme NMB-003 du Canada.

Декларация адекватности для стран ЭС

Этим, Acer, заявляет, что этот проектор Acer соответствует основным требованиям и другим существенным положениям Директивы 1999/5/ЕС. (Пожалуйста, зайдите на сайт [http:// global.acer.com](http://global.acer.com).)

Соответствует Российской нормативной сертификации



ME61

Важные инструкции по технике безопасности

Внимательно прочитайте эти инструкции. Сохраните их для дальнейших справок.

1. Придерживайтесь всех предупреждений и инструкций, указанных на устройстве.
2. Перед чисткой вытяните вилку устройства из розетки электропитания. Не используйте жидкие моющие вещества или аэрозоли. Используйте для чистки влажную ткань.
3. Не используйте это устройство поблизости воды.
4. Не ставьте это устройство на нестабильные плоскости, подвижные плоскости или столы. Если устройство упадет, оно может серьезно повредиться.
5. Это устройство должно подключаться к сети электрического питания с параметрами, указанными на маркировочных бирках. Если вы не уверены, какие именно параметры имеет сеть, проконсультируйтесь со своим дилером или местной энергетической компанией.
6. Не ставьте ничего на шнур питания. Не помещайте это устройство в месте, где люди будут наступать на шнур.
7. Никогда не засовывайте через отверстия в корпусе какие бы то ни было предметы, так как они могут дотронуться к опасным точкам электрического напряжения или привести к небольшому короткому замыканию, вследствие чего может случиться пожар или удар электрическим током. Никогда не выливайте на устройство какую бы то ни было жидкость.
8. Не пытайтесь сами отремонтировать это устройство, так как открыв или сняв крышку вы подвергаетесь наряду с другими опасности дотронуться к точкам электрического напряжения. С вопросами ремонтов обращайтесь к квалифицированным работникам сервисных служб.
9. Выключите это устройство из сети электропитания и обращайтесь с вопросами наладки к квалифицированным работникам сервисных служб в следующих случаях:
 - а. Когда шнур питания или штепсельная вилка повреждены или изношены.
 - б. Если на устройство пролилась жидкость.
 - в. Если устройство попало под дождь или воду.
 - г. Если устройство не функционирует в нормальном режиме, хотя и додержано рабочих инструкций. Настройте только те блоки управления, которые описаны в рабочих инструкциях, так как неправильная настройка других блоков может привести к повреждениям, и позже часто требуются многие усилия квалифицированного техника, чтобы вернуть устройство в нормальное состояние.
 - д. Если устройство уронили или поврежден корпус. Если рабочие параметры устройства резко изменились и выказывают потребность технического обслуживания.
10. Чтобы избежать случайного или неожиданного удара электрическим током, используйте адаптер переменного тока только тогда, когда стенные розетки как следует заземлены.