

Gebruikershandleiding voor

Acer-projector PH730 -serie

Instructies met betrekking tot afvalverwijdering

Gooi dit elektronische apparaat niet bij het huishoudelijke vuil wanneer u het niet langer gebruikt. Recycle het product om de pollutie te minimaliseren en de maximale bescherming van het wereldmilieu te garanderen.

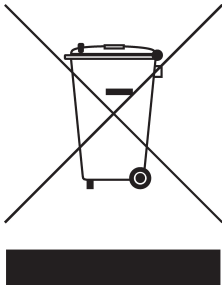

USA

Voor elektronische producten die een LCD/CRT-monitor of beeldscherm bevatten of een extra hoge druk zinklamp hebben: high pressure mercury lamp:



De lamp(en) in dit product bevat(ten) kwik en moeten worden gerecycled of verwijderd volgens de lokale, regionale of nationale wetten. Neem contact op met de Electronic Industries Alliance op www.eiae.org voor meer informatie. Raadpleeg www.lamprecycle.org voor specifieke informatie over afvalverwijdering van lampen.











Inhoudsopgave

Inhoudsopgave.....	1
Gebruiksrichtlijnen.....	2
Vorzorgsmaatregelen	2
Inleiding	4
Producteigenschappen.....	4
Overzicht pakket.....	5
Productoverzicht.....	6
Hoofdeenheid	6
Bedieningspaneel	7
Aansluitingspoorten	8
Afstandsbediening	9
Installatie	10
De projector aansluiten.....	10
De projector in-/uitschakelen	11
De projector inschakelen	11
De projector uitschakelen	12
Waarschuwingsindicator	12
Het geprojecteerde beeld aanpassen.....	13
De hoogte van het projectorbeeld aanpassen	13
De zoomfactor/beeldscherpte van de projector aanpassen.....	14
De grootte van het projectiebeeld aanpassen	14
Besturingselementen.....	15
Bedieningspaneel & afstandsbediening	15
OSD-menu's	19
Werking	19
Color (Kleur) (Computer-/ Videomodus)	20
Image (Beeld) (Computer-/ Videomodus)	22
Management (Beheer)(Computer- / Videomodus)	24
Audio (Computer- / Videomodus)	27
Timer(Computer- / Videomodus)	28
Language (Taal) (Computer- /Videomodus)	29
Bijlagen.....	30
Probleemoplossing	30
De lamp vervangen	33
Specificaties	35
Compatibiliteitsmodi	36
Voorschriften & veiligheidsrichtlijnen	38

Gebruiksrichtlijnen

Voorzorgsmaatregelen

Volg alle waarschuwingen, voorzorgsmaatregelen en onderhoudsrichtlijnen die in deze handleiding worden aanbevolen voor een maximale levensduur van uw apparaat.

-  **Waarschuwing-** Kijk niet in de lens van de projector wanneer de lamp is ingeschakeld. Het heldere licht kan pijn aan de ogen veroorzaken.
-  **Waarschuwing-** Stel het product niet bloot aan regen of ochtigheid om het risico op brand of elektrische schokken te voorkomen.
-  **Waarschuwing-** Open of demonteer het product niet, aangezien dit elektrische schokken kan veroorzaken.
-  **Waarschuwing-** Wanneer u de lamp vervangt, laat dan het apparaat eerst voldoende afkoelen en volg alle richtlijnen voor het vervangen.
-  **Waarschuwing-** Dit product zal het vermogen van de lamp zelf detecteren. Zorg ervoor dat u de lamp vervangt wanneer de waarschuwingsberichten worden weergegeven.
-  **Waarschuwing-** Stel de functie "Lamp Hour Reset (Reset lampduur)" van het schermmenu "Management (Beheer)" opnieuw in nadat u de lampmodule hebt vervangen (zie pagina 26).
-  **Waarschuwing-** Zorg ervoor dat de projector zijn afkoelingscyclus heeft voltooid wanneer u de projector uitschakelt, en voordat u de voeding loskoppelt.
-  **Waarschuwing-** Schakel eerst de projector en pas daarna de signaalbronnen in.
-  **Waarschuwing-** Neem de lenskap weg wanneer de projector wordt gebruikt.
-  **Waarschuwing-** Wanneer de lamp het einde van zijn levensduur bereikt, zal hij uitdoven en een ploffend geluid maken. Indien dit gebeurt zal de projector niet opnieuw worden ingeschakeld tot de lampmodule vervangen is. Volg hiervoor de werkwijze beschreven onder "De lamp vervangen".

Gebruiksrichtlijnen

Wel:

- ❖ Schakel het product uit voordat u het reinigt.
- ❖ Gebruik een zachte doek, bevochtigd met een zacht reinigingsmiddel, om de behuizing te reinigen.
- ❖ Trek de stekker uit het stopcontact indien het product niet wordt gebruikt gedurende langere tijd.

Niet:

- ❖ De aansluitingen en openingen van het apparaat, voorzien voor de ventilatie, niet blokkeren.
- ❖ Gebruik geen schuurmiddelen, boenwas of oplosmiddelen om het product te reinigen.
- ❖ Niet gebruiken onder de volgende omstandigheden:
 - Uitzonderlijk warme, koude of vochtige omgeving.
 - In een omgeving die onderhevig is aan veel stof en vuil.
 - In de buurt van toestellen die sterke magnetische velden genereren.
 - In direct zonlicht..

Producteigenschappen

Dit product is een WXGA 0,65" DLP™-projector met één chip. De uitstekende functies bevatten:

- ◆ True WXGA, 1284 x 768 adresseerbare pixels
- ◆ Enkelvoudige chip DLP™-technologie
- ◆ NTSC3.58/NTSC4.43/PAL/SECAM en HDTV- compatibel (480p, 576p, 720p, 1080i)
- ◆ Dubbele resolutie-ondersteuning:
 - 15:9 (1280 x 768)
 - 16:9 (1280 x 720)
- ◆ Gebruiksvriendelijke en krachtige Acer Empowering-toets met: Acer eView Management, Acer eTimer Management en Acer eOpening Management.
- ◆ Volledig functionele afstandbediening met laseraanwijzer
- ◆ Geavanceerde digitale trapeziumcorrectie en herschalen van volledig schermbeeld met hoge kwaliteit
- ◆ Gebruiksvriendelijk bedieningspaneel
- ◆ SXGA+, SXGA compressie en XGA VGA, SVGA herschalen
- ◆ HDMI- en DVI-ondersteuning met HDCP-compatibiliteit
- ◆ Ondersteuning HDMI-ingang met HDMI 1.0-compatibiliteit
- ◆ Ondersteunt hoge bandbreedte digitale inhoudsbescherming - HDCP 1.1 op HDMI-ingang
- ◆ Mac-compatibel
- ◆ Digitaal in- en uitzoomen

Overzicht pakket

Deze projector wordt geleverd met alle onderstaande items. Controleer of uw pakket compleet is. Indien een item ontbreekt, neem dan onmiddellijk contact op met uw leverancier.



Projector



Voedingskabel 1,8m



VGA-kabel 1,8m



Composite Videokabel
2,0m



USB-kabel 1,8m



S-Videokabel 1,8m



Aansluiting audiokabel
/ Aansluiting 1,8m



3 RCA-component kabel
1,8m



Afstandsbediening



Afneembare kabelhouder



2 x Batterij



Draagtas



Snelstartkaart



CD

Productoverzicht

Hoofdeenheid



❖ Twee ontvangers voor afstandsbediening op voorpaneel en op bovenkant behuizing.

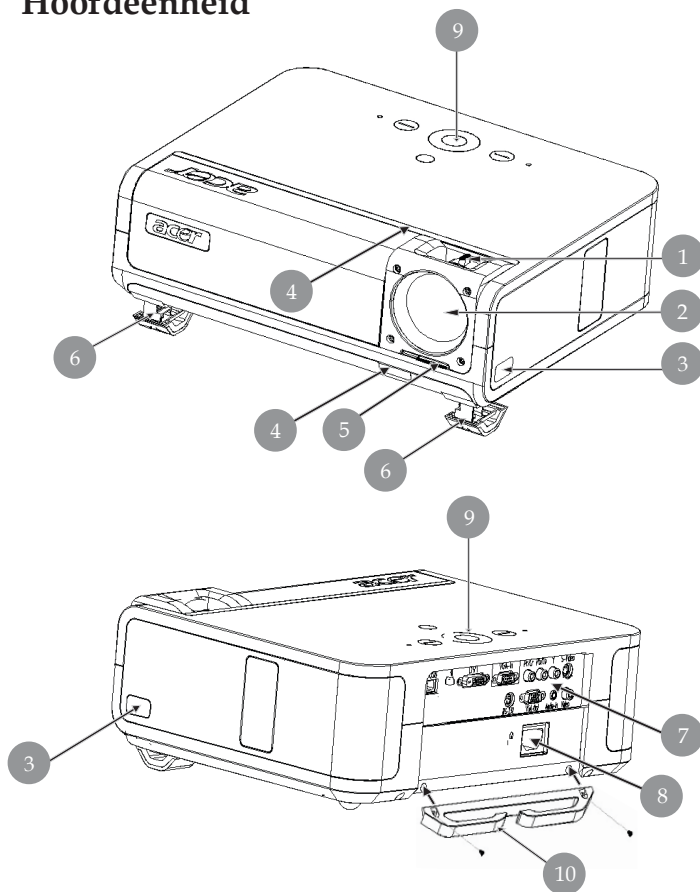

1. Focusering/Zoomring
2. Zoomlens
3. Knop hoogteregeling
4. Infrarood ontvanger
5. Schakelaar lensdop
6. Verstelbare voet
7. Component Video-ingang
8. Voedingsaansluiting
9. Bedieningspaneel
10. Afneembare kabelhouder

Bedieningspaneel

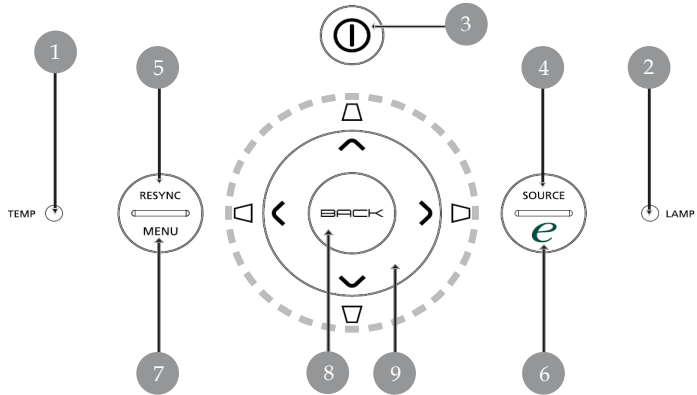

1. Temperatuurindicator
2. Lampindicator
3. Voedings- en indicator-LED (Voedingslampje)
4. Source
5. Re-Sync
6. Activeringstoets
7. Menu
8. Terug
9. Selectietoetsen vier richtingen (Trapezium)

Aansluitingspoorten

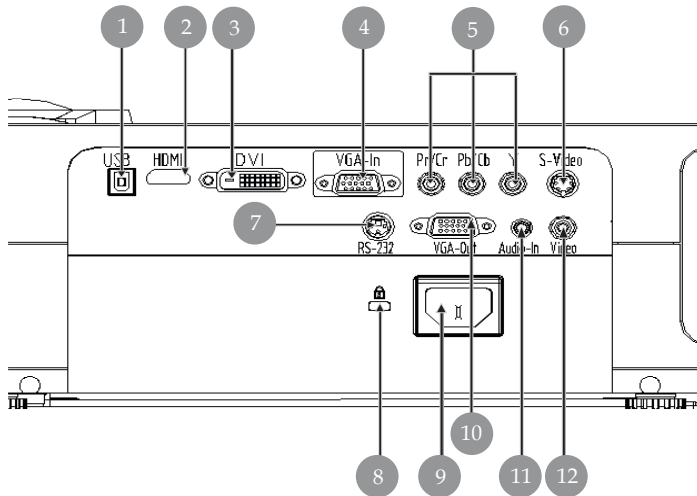

1. USB-aansluiting
2. HDMI-aansluiting
3. Aansluiting DVI-ingang
4. Aansluiting VGA-ingang (analoog pc-sigitaal)
5. Aansluiting component video-ingang
6. Aansluiting S-Video-ingang
7. RS232-aansluiting
8. Kensington™ vergrendelingspoort
9. Voedingsaansluiting
10. Aansluiting VGA-uitgang (uitgang beeldscherm loop-through)
11. Aansluiting audio-ingang
12. Aansluiting Composite Video-ingang

Afstandsbediening

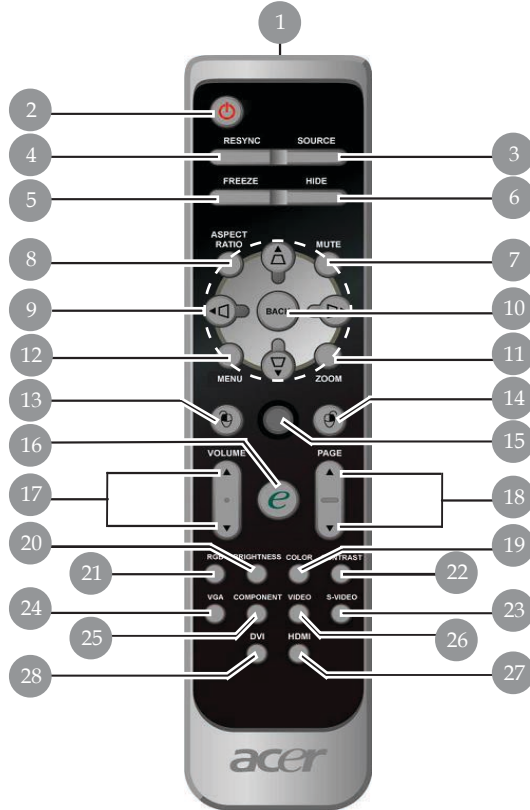

- | | |
|---|-----------------------|
| 1. Zender infrarood | 15. Muis |
| 2. Voeding | 16. Activeringstoets |
| 3. Bron | 17. Volume +/- |
| 4. Opnieuw synchroniseren | 18. Page Up/Page Down |
| 5. Bevriezen | 19. Kleur |
| 6. Verbergen | 20. Helderheid |
| 7. Dempen | 21. RGB |
| 8. Hoogte-breedteverhouding | 22. Contrast |
| 9. Trapezium/Selectietoetsen in vier richtingen | 23. S-Video |
| 10. Terug | 24. VGA |
| 11. Digitale Zoom | 25. Component |
| 12. Menu | 26. Video |
| 13. Links klikken met de muis | 27. HDMI |
| 14. Rechts klikken met de muis | 28. DVI |

De projector aansluiten

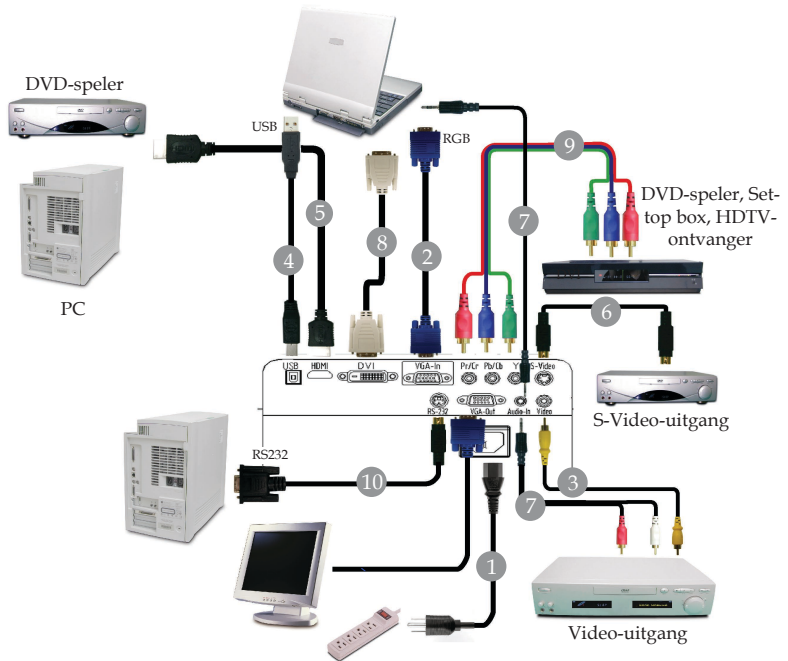

-
- 1..... Voedingskabel
 - 2..... VGA-kabel
 - 3..... Composite videokabel
 - 4..... USB-kabel
 - 5..... HDMI-kabel (Optioneel accessoire)
 - 6..... S-Videokabel
 - 7..... Aansluiting audiokabel/ audiostekker of aansluiting audiokabel/RCA
 - 8..... DVI-kabel (Optioneel accessoire)
 - 9..... 3 RCA-component kabel
 - 10..... RS232-kabel (Optioneel accessoire)
-

- ❖ Om te garanderen dat uw projector goed werkt met uw computer, dient u te controleren of de timing van de beeldschermmodus compatibel is met de projector. Zie paragraaf "Compatibiliteitsmodi" op pagina 36.

De projector in-/uitschakelen

De projector inschakelen



❖ Zorg dat de lensdop geopend is en schakel de projector in.

❖ Schakel eerst de projector in en vervolgens de signaalbronnen.

1. Verwijder de lensdop.
 2. Controleer of de voedingskabel en de signaalkabel stevig en correct zijn aangesloten. De voedings-LED knippert **oranje**.
 3. Schakel de lamp in door op de knop "Voeding" op het bedieningspaneel te drukken. ❶ De voedings-LED wordt **oranje**.
 4. Schakel uw bron in (computer, notebook, videospeler, enz.). Deprojector zal uw bron automatisch detecteren.
- ❖ Als de pictogrammen "Lock (Vergrendelen)" & "Source (Bron)" op het scherm verschijnen, betekent dit dat de projector op dit brontype is vergrendeld en dat er geen dergelijk invoersignaal is gevonden.
 - ❖ Wanneer het scherm de vermelding "No Signal (zoeken)" weergeeft controleer dan of de signaalkabels goed zijn aangesloten.
 - ❖ Als u meerdere bronnen tegelijk aansluit, gebruik dan de knop "Bron" op de afstandsbediening of op het bedieningspaneel omover te schakelen.

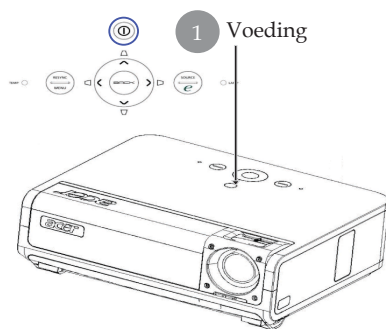

- Als de lensdop van de projector niet is geopend wanneer de projector wordt ingeschakeld, hoort u doorlopend een waarschuwingssignaal van 2 pieptonen met een interval van ongeveer 3 seconden.
- De projector wordt niet ingeschakeld en gaat automatisch in stand-by als de lensdop nog steeds is gesloten nadat het waarschuwingssignaal van 2 pieptonen 5 keer werd weergegeven.
- Als de lensdop van de projector per ongeluk wordt gesloten terwijl de projector is ingeschakeld, zult u dezelfde pieptonen horen. De projector gaat automatisch in stand-by als de lensdop nog steeds is gesloten nadat het waarschuwingssignaal 5 keer werd weergegeven.

De projector uitschakelen

1. Druk op de knop "Voeding" om de projectorlamp uit te schakelen. Het volgende bericht wordt weergegeven op het scherm van de projector: "Please press power button again to complete the shutdown process. Warning: DO NOT unplug while the projector fan is still running. (Druk opnieuw op de voedingsknop om het afsluiten te voltooien. Waarschuwing: NIET loskoppelen terwijl de ventilator van de projector nog werkt.)" Druk opnieuw op de knop "Voeding" om te bevestigen. Anders zal het bericht na 5 seconden verdwijnen.
2. De koelventilators blijven gedurende 30 seconden werken voor de koelcyclus en de voedings-LED zal snel **oranje knipperen**. Wanneer de voedings-LED langzaam begint te knipperen, geeft dit aan dat de projector naar de stand-by modus is gegaan. Als u de projector opnieuw wilt inschakelen, moet u wachten totdat de projector het afkoelingsproces voltooid heeft en naar de stand-by modus is gegaan. Wanneer hij in stand-by staat kunt u weer op de knop "Voeding" drukken om de projector opnieuw te starten.
3. Koppel de voedingskabel los van het stopcontact en van de projector.
4. Schakel de projector niet opnieuw in nadat u hem hebt uitgeschakeld.
5. Sluit de lensdop om stof te voorkomen.

Waarschuwingsindicator

- ❖ Wanneer de indicator "**LAMP**" stabiel oranje oplicht, zal de projector zichzelf automatisch uitschakelen. Neem contact op met uw lokale verdeler of onderhoudsdienst.
- ❖ Wanneer de indicator "**TEMP**" gedurende **20** seconden stabiel oranje oplicht, betekent dit dat de projector oververhit is. Op het scherm verschijnt het bericht "Projector Overheated. Lamp will automatically turn off soon. (Projector oververhit. De lamp wordt binnenkort automatisch uitgeschakeld)". De projector zal zichzelf automatisch afsluiten.

In normale omstandigheden kunt u de projector opnieuw inschakelen, nadat hij is afgekoeld. Als het probleem zich blijft voordoen, neem dan contact op met uw lokale verdeler of met ons onderhoudscentrum.

- ❖ Wanneer de indicator "**TEMP**" gedurende **30** seconden knippert, wordt een bericht "Fan fail. Lamp will automatically turn off soon. (Ventilator defect. De lamp zal binnenkort automatisch worden uitgeschakeld.)" op het OSD-scherm weergegeven. Gelieve contact op te nemen met uw lokale verdeler of onze onderhoudsdienst.

Het geprojecteerde beeld aanpassen

De hoogte van het projectorbeeld aanpassen

De projector is voorzien van afstelbare voetjes waarmee u de hoogte van het beeld kunt aanpassen.

Het beeld verhogen:

1. Druk op de Knop hoogteregeling **1**.
2. Verhoog het beeld naar de gewenste hoogtehoek **2**, en laat vervolgens de knop los om de afstelbare voetjes in deze positie te vergrendelen.
3. Gebruik **3** om de weergavehoek fijner af te stemmen.

Het beeld verlagen:

1. Druk op de Knop hoogteregeling.
2. Verlaag het beeld en laat vervolgens de knop los om de afstelbare voetjes in deze positie te vergrendelen.
3. Gebruik **3** om de weergavehoek fijner af te stemmen.

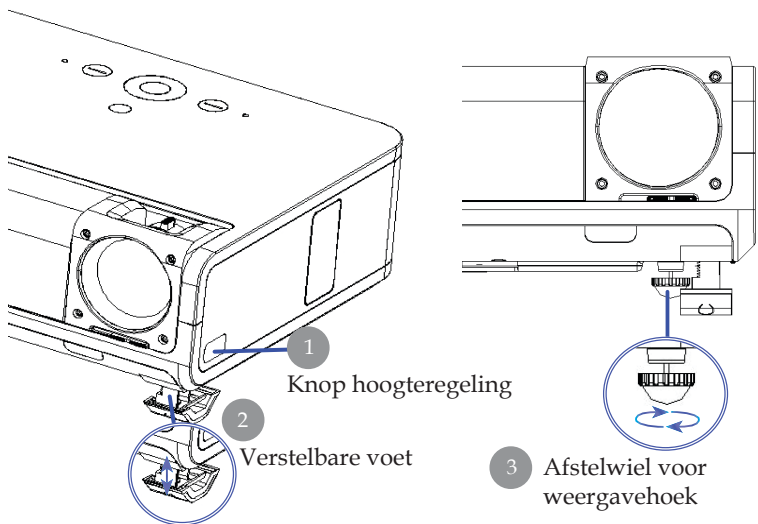

De zoomfactor/beeldscherpte van de projector aanpassen

U kunt de zoomring aanpassen om in of uit te zoomen. Om het beeldscherp te stellen, draait u de focusing tot het beeld zuiver is. De projector zal worden scherpgesteld op een afstand van 4,92 tot 32,81 m (1,5 tot 10 voet).

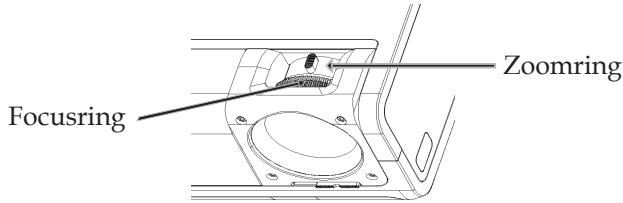

De grootte van het projectiebeeld aanpassen

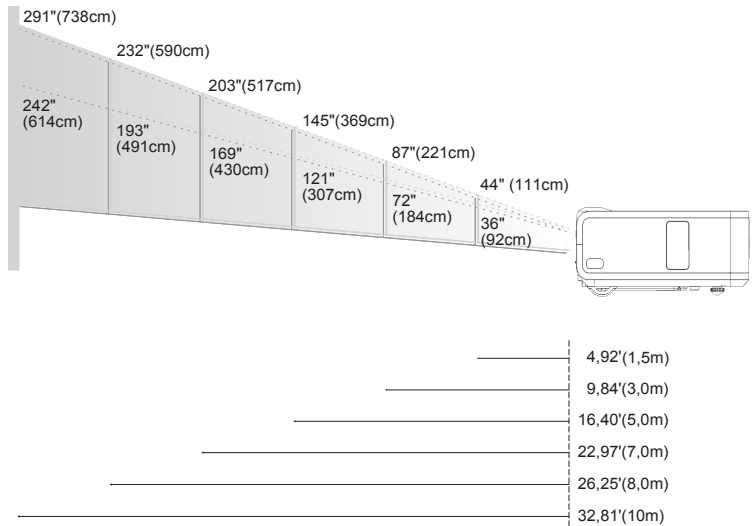

Scherm (Diagonaal)	Max.	44" (111cm)	87" (221cm)	145" (369cm)	203" (517cm)	232" (590,0cm)	291" (738cm)
	Min.	36" (92cm)	72" (184cm)	121" (307cm)	169" (430cm)	193" (491cm)	242" (614cm)
Scherm grootte	Max.(WxH)	37" x 22" (95 x 57cm)	75" x 45" (190 x 114cm)	125" x 75" (316 x 190cm)	174" x 105" (443 x 266cm)	199" x 120" (506 x 304cm)	249" x 150" (633 x 380cm)
	Min.(WxH)	31" x 19" (79 x 47cm)	62" x 37" (158 x 95cm)	104" x 62" (263 x 158cm)	145" x 87" (368 x 221cm)	166" x 99" (421 x 253cm)	207" x 124" (526 x 316cm)
Distance		4,92'(1,5m)	9,84'(3,0m)	16,40'(5,0m)	22,97'(7,0m)	26,25'(8,0m)	32,81'(10,0m)

❖ Deze grafiek dient uitsluitend als referentie voor de gebruiker.

Besturingselementen

Bedieningspaneel & afstandsbediening

U kunt de functies op twee manieren bedienen: met de afstandsbediening en via het bedieningspaneel.

Bedieningspaneel

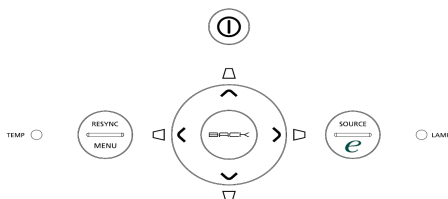

Het Bedieningspaneel gebruiken

Voeding

- ▶ Zie paragraaf "De projector in-/uitschakelen" op pagina's 11-12.

Resync (Opnieuw synchroniseren)

- ▶ Synchroniseert de projector automatisch met de ingangsbron.





Menu

- ▶ Druk op "Menu" om het OSD-menu (menu op het scherm) te openen. Druk opnieuw op "Menu" om het OSD te verlaten.
- ▶ Bevestigt uw selectie van items.

Source (Bron)

- ▶ Druk op "Bron" om te kiezen uit de bronnen RGB, Component-p, Component-i, S-Video, Composiet, DVI-D/A, Video, HDTV en HDMI.

Selectietoetsen in vier richtingen

- ▶ Gebruik     om items te selecteren of om uw selectie te wijzigen.

Trapezium

- ▶ Past de beeldvervorming aan die wordt veroorzaakt door het kantelen van de projector (± 16 graden).

Activeringstoets

Acer Empowering Key biedt drie unieke Acer-functies: "Acer eView Management", "Acer eTimer Management" en "Acer eOpening Management". Houd de knop "e" langer dan 1 seconde ingedrukt om het hoofdmenu op het scherm weer te geven en zijn functie te wijzigen.

Back (Terug)

- ▶ Terug naar de vorige stap in het gebruik van het OSD-menu.

De Afstandsbediening gebruiken

Afstandsbediening Voeding



- ▶ Zie paragraaf “de projector in-/uitschakelen” op pagina’s 11-12

Resync (Opnieuw synchroniseren)

- ▶ Synchroniseert de projector automatisch volgens de invoerbron.

Source (Bron)

- ▶ Druk op “Bron” om te kiezen uit de bronnen RGB, Component-p, Component-i, S-Video, Composiet Video, DVI-D/A, HDTV en HDMI.

Freeze (bevriezen)

- ▶ Druk op “bevriezen” om het scherm te pauzeren.

Hide (Verbergen)

- ▶ Schakelt de video tijdelijk uit. Druk op “Verbergen” om het beeld te verbergen en druk opnieuw om de weergave van het beeld te hervatten.





Aspect Ratio (Hoogte-breedteverhouding)

- ▶ Gebruik deze functie om de gewenste hoogte-breedteverhouding te selecteren (Volledig/4:3/16:9/L. Box/1:1)

Mute (Dempen)

- ▶ Gebruik deze knop om het volume te dempen.

Selectietoetsen in vier richtingen

- ▶ Gebruik     om items te selecteren of aanpassingen aan te brengen aan uw selectie voor het gebruik van het OSD-menu.

Trapezium

- ▶ Past de beeldvervorming aan die wordt veroorzaakt door het kantelen van de projector (± 16 graden).

Menu

- ▶ Druk op “Menu” om het OSD-menu te openen. Druk opnieuw op “Menu” om het terug te sluiten.

Zoom (Zoomen)

- ▶ Digitaal in-/uitzoomen.

Back (Terug)

- ▶ Terug naar de vorige stap in het gebruik van het OSD-menu.

Muis / Rechtsklikken muis / Linksklikken muis

- ▶ Deze functies zijn dezelfde voor een muis van een PC en deze van een Mac. Deze functies zijn alleen beschikbaar wanneer de projector met een computer via een USB-kabel is verbonden.

Besturingselementen



Empowering Key

Acer Empowering Key biedt drie unieke Acer-functies: “Acer eView Management”, “Acer eTimer Management” en “Acer eOpening Management”. Houd de knop “e” langer dan 1 seconde ingedrukt om het hoofdmenu op het scherm weer te geven en zijn functie te wijzigen.

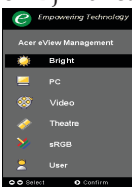

Acer eView Management

- ▶ Druk op “e” om het submenu “Acer eView Management” te starten. “Acer eView Management” wordt gebruikt om de modusselectie weer te geven. Raadpleeg het hoofdstuk OSD-menu’s voor meer details.

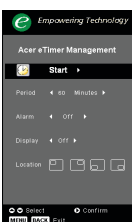

Acer eTimer Management

- ▶ Druk op “e” om het submenu “Acer eTimer Management” te openen. “Acer eTimer Management” biedt een herinneringsfunctie voor de voorstelling van het timerbeheer. Raadpleeg het hoofdstuk OSD-menu’s voor meer details.

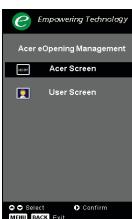

Acer eOpening Management

- ▶ Druk op “e” om het submenu “Acer eOpening Management” te openen. Met “Acer eOpening Management” kunt u het opstartscherm aanpassen met uw persoonlijke afbeelding. Raadpleeg het hoofdstuk OSD-menu’s voor details.

Volume

- ▶ Het volume verhogen/verlagen

Page Up (Alleen computermodus)

- ▶ Gebruik deze knop om naar de vorige pagina te gaan. Deze functie is alleen beschikbaar wanneer de projector is aangesloten op een computer via een USB-kabel.

Page Down (Alleen computermodus)

- ▶ Gebruik deze knop om naar de volgende pagina te gaan. Deze functie is alleen beschikbaar wanneer de projector is aangesloten op een computer via een USB-kabel.

RGB

- ▶ Druk op “RGB” voor de optimalisatie in ware kleuren.

Besturingselementen

Brightness (Helderheid)

- ▶ Druk op "Helderheid" om de helderheid van het beeld aan te passen.

Color (Kleur)

- ▶ Druk op "Kleur" om de kleurtemperatuur van het beeld aan te passen.

Contrast

- ▶ Druk op "Contrast" om het verschil tussen de helderste en donkerste gedeelten van het beeld te beheren.

VGA

- ▶ Druk op "VGA" om de bron te wijzigen naar de VGA-INAansluiting. Deze aansluiting ondersteunt analoge RGB, YPbPr (480p/576p/720p/1080i), YCbCr (480i/576i) en RGBsync.

Component

- ▶ Druk op "Component" om de bron te wijzigen naar de componentaansluiting. Deze aansluiting ondersteunt YPbPr (480p/576p/720p/1080i) en YCbCr (480i/576i).

Video

- ▶ Druk op "Video" om de bron te wijzigen naar de Composiet-Video-bron.

S-Video

- ▶ Druk op "S-Video" om de bron te wijzigen naar de S-Video-bron.

DVI

- ▶ Druk op "DVI" om de bron te wijzigen naar de DVI-aansluiting. Deze aansluiting ondersteunt digitale RGB, analoge RGB, YPbPr (480p/576p/720p/1080i), YCbCr (480i/576i) en HCDP-signaal.

HDMI

- ▶ Druk op "HDMI" om de bron te wijzigen naar HDMI. Deze aansluiting biedt ondersteuning voor alle standaard en hoge definitie videoformaten van elektronische verbruiksproducten.

Besturingselementen

OSD-menu's

De projector beschikt over meertalige OSD-menu's waarmee u beelddaanpassingen kunt uitvoeren en een aantal instellingen kunt aanpassen. De projector zal de bron automatisch detecteren.

Werking

1. Druk op de afstandsbediening of op het bedieningspaneel op "Menu" om het OSD-menu te openen.
2. Wanneer het OSD wordt weergegeven, gebruik dan de knoppen (▲) (▼) om een item in het hoofdmenu te selecteren. Druk op (▶) nadat u het gewenste item van het hoofdmenu hebt geselecteerd, om het submenu te openen voor de instellingen van de eigenschappen.
3. Gebruik de toetsen (▲) (▼) om het gewenste item te selecteren en pas de instellingen aan met de toetsen (◀) (▶) .
4. Selecteer het volgende item dat u wilt aanpassen in het submenu en pas dit aan zoals hoger beschreven.
5. Druk op "Terug" op de afstandsbediening of op het bedieningspaneel. Het scherm keert terug naar het hoofdmenu.
6. Druk opnieuw op "Menu" op de afstandsbediening of het bedieningspaneel om het OSD af te sluiten. Het OSD-menu wordt gesloten en de projector zal de nieuwe instellingen automatisch opslaan.

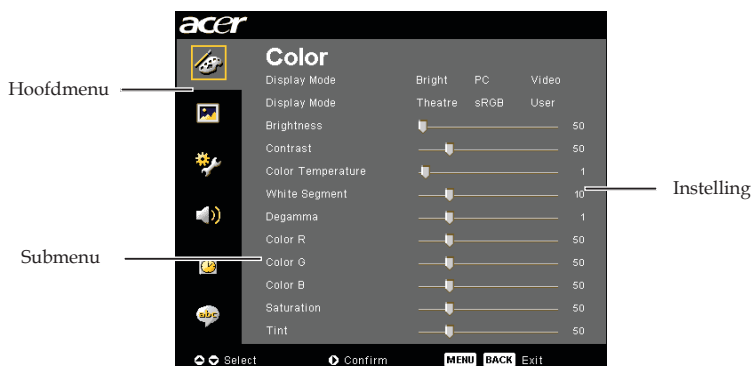

Besturingselementen

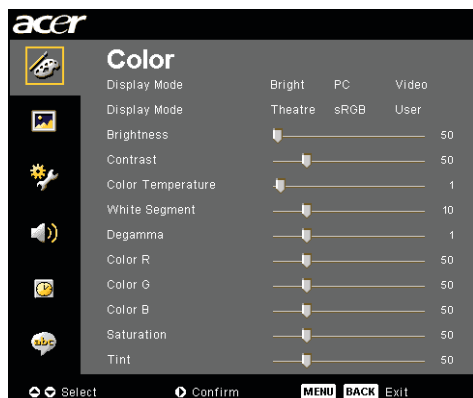

Color (Kleur) (Computer-/ Videomodus)

Display Mode (Weergavemodus)

Er zijn talrijke instellingen, die vooraf werden ingesteld en die geoptimaliseerd zijn voor verschillende beeldtypes.

- ▶ Bright (Helderheid): voor de optimalisatie van de helderheid.
- ▶ PC : voor computer of notebook.
- ▶ Video : voor het afspelen van video's in een heldere omgeving.
- ▶ Theater : voor gebruik als thuisbioscoop in een donkere kamer.
- ▶ sRGB: voor een optimale afstelling van de kleur.
- ▶ User: van gebruikersinstellingen.

Brightness (Helderheid)

Past de helderheid van het beeld aan.

- ▶ Druk op ◀ om het beeld donkerder te maken.
- ▶ Druk op ▶ om het beeld lichter te maken.

Contrast

Met het contrast beheert u de graad van het verschil tussen de lichtste en donkerste delen van de afbeelding. Het aanpassen van het contrast wijzigt de waarden voor zwart en wit in de afbeelding.

- ▶ Druk op ◀ om het contrast te verminderen.
- ▶ Druk op ▶ om het contrast te vermeerderen.

Color Temperature (Kleurtemperatuur)

Past de kleurtemperatuur aan. Bij een hogere temperatuur ziet het beeld er koeler uit; bij een lagere temperatuur ziet het beeld er warmer uit.

Besturingselementen

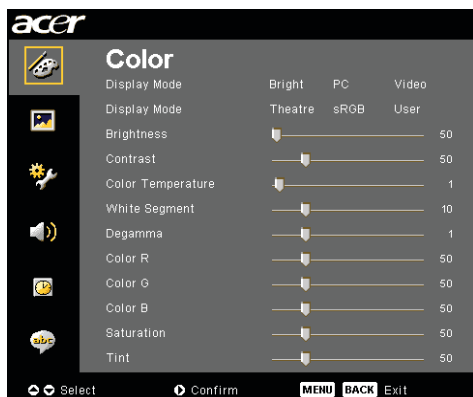

Color (Kleur) (Computer-/ Videomodus)

White Segment (Witsegment)

Gebruik het witsegment om het piekniveau van de witbalans voor de DMD-chip in te stellen. 0 staat voor een minimaal witniveau, en 10 staat voor een maximaal witniveau. Indien u een sterker beeld wilt, pas deze instelling dan aan naar het maximum. Voor een vloeiender en natuurlijker beeld, pas u deze instelling aan naar het minimum.

Degamma

Deze instelling beïnvloedt de manier waarop een donkere scène wordt weergegeven. Met een hogere gammawaarde zal een donkere omgeving er helderder uitzien.

Color R (Kleur R)

Past de rode kleur aan.

Color G (Kleur G)

Past de groene kleur aan.

Color B (Kleur B)

Past de blauwe kleur aan.

Saturation (Verzadiging)

Past een videobeeld aan van zwart en wit naar een volledig verzadigde kleur.

- ▶ Druk op ◀ om de groenwaarde in het beeld te verlagen.
- ▶ Druk op ▶ om de kleurwaarde in het beeld te verhogen.

Tint

Pas de kleurbalans van rood en groen aan.

- ▶ Druk op ◀ om de groenwaarde in het beeld te verlagen.
- ▶ Druk op ▶ om de groenwaarde in het beeld te verhogen.



❖ De functies "Saturation (Verzadiging)" en "Tint" worden niet ondersteund in de computermodus of de DVImodus.

Besturingselementen

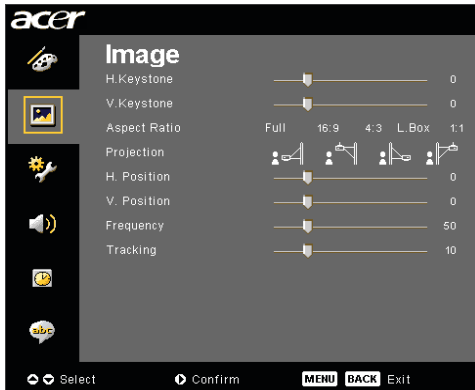

Image (Beeld) (Computer-/ Videomodus)

H. Keystone (Horizontale Keystone)

- ▶ Druk op de knop ◀ of ▶ om de beeldvervorming horizontaal aan te passen en een meer vierkant beeld te maken.

V. Keystone (Verticale Keystone)



- ▶ Druk op de knop ◀ of ▶ om de beeldvervorming verticaal aan te passen en een meer vierkant beeld te maken.

Aspect Ratio (Beeldverhouding)

Gebruik deze functie om de gewenste beeldverhouding te selecteren.

- ▶ Full (Volledig): Hiermee wordt het beeldformaat aangepast op volledige schermgrootte.
- ▶ 16:9 : De invoerbron wordt geschaald om te passen op de breedte van het scherm en de hoogte wordt verkleind zodat het weergegeven beeld een beeldverhouding van 16:9 krijgt.
- ▶ 4:3 : De invoerbron wordt geschaald om te passen op het projectiescherm en krijgt een beeldverhouding van 4:3.
- ▶ L. Box : Hiermee wordt het beeldformaat (met behoud van originele schermverhouding) aangepast aan een breedte van 1280 pixels. Daarna kunt u (1) het bovenste en onderste gedeelte van het herschaalde beeld KNIPPEN of (2) ZWARTE BALKEN toevoegen boven en onder het herschaalde beeld, zodat het past op een hoogte van 768 pixels.
- ▶ 1:1 : Hiermee blijft het beeld op het midden van het scherm met zijn originele pixelresolutie zonder dat het beeldformaat wordt gewijzigd.

Projection (Projectie)

- ▶  **Bureau voor**
De standaard fabrieksinstelling.
- ▶  **Plafond voor**
Wanneer u deze functie selecteert zal de projector het beeld verticaal spiegelen voor plafondprojectie.
- ▶  **Bureau achter**
Wanneer u deze functie selecteert zal de projector het beeld horizontaal spiegelen zodat u kunt projecteren achter een doorzichtig scherm.

Besturingselementen

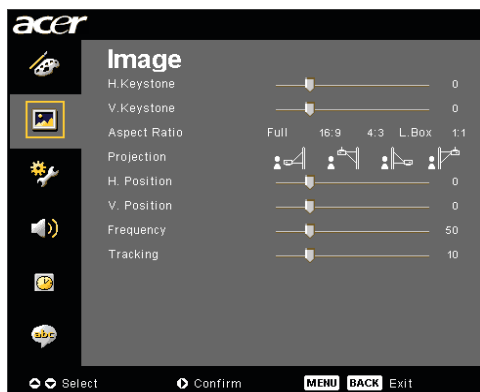

Image (Beeld) (Computer-/ Videomodus)



Plafond achter

Wanneer u deze functie selecteert, zal de projector het beeld tegelijk horizontaal en verticaal spiegelen. U kunt projecteren achter een doorzichtig scherm met plafondprojectie.



❖ De functies "H. Position" (H. positie), "V. position" (V. positie), "Frequency (Frequentie)" en "Tracking (Opsporing)" worden niet ondersteund in de DVI-en.



❖ De functie "sharpness (Scherpte)" wordt niet ondersteund in de DVI-en computerstand.

❖ De functie "Signal Type (Signaaltipe)" is alleen beschikbaar voor Component-, HDMI-en.

H. Position (H. positie)

- ▶ Druk op ◀ om het beeld naar links te verplaatsen.
- ▶ Druk op ▶ om het beeld naar rechts te verplaatsen.

V. Position (V. positie)

- ▶ Druk op ◀ om het beeld omlaag te verplaatsen.
- ▶ Druk op ▶ om het beeld omhoog te verplaatsen.

Frequency (Frequentie)

Met "Frequency (Frequentie)" wijzigt u de frequentie voor de gegevensweergave van de grafische kaart van uw computer. Als u een verticale knipperende balk ziet, kunt u dit aanpassen met deze functie.

Tracking (Opsporing)

Met "Tracking (Opsporing)" wordt de signaaltiming van het beeld gesynchroniseerd met de grafische kaart. Als u een onstabiel of flikkerend beeld ziet, gebruik dan deze functie om dit te corrigeren.

Sharpness (Scherpte)

Past de scherpheid van het beeld aan.

- ▶ Druk op ◀ om de scherpheid te verminderen.
- ▶ Druk op ▶ om de scherpheid te vermeerderen.

Signal Type (Signaaltipe)

Druk op de knop ▶ of ◀ om de bron te wijzigen naar RGB, YPbPr of YCbCr.

Besturingselementen



Management (Beheer) (Computer-/ Videomodus)

ECO Mode (ECO-modus)

Kies voor "On (Aan)" om de projectorlamp te dimmen, zodat er minder energiewordt verbruikt, de levensduur van de lamp wordt verlengd en het geruis wordt verminderd. Kies voor "Off (Uit)" om terug te keren naar de normalemodus.

Auto Shutdown (Automatisch uitschakelen) (minuten)

De projector wordt automatisch uitgeschakeld wanneer er geen signaalvoer is na de ingestelde tijd.

Source Lock (Bronvergrendeling)

Wanneer de bronvergrendeling is uitgeschakeld, zal de projector andere signalen zoeken als het huidige invoersignaal verloren is gegaan. Wanneer de bronvergrendeling is ingeschakeld, wordt het huidige bronkanaal "vergrendeld" voordat u op de knop "Bron" op de afstandsbediening drukt om naar het volgende kanaal te gaan.

Menu Location (Menulocatie)

Selecteer de locatie van het menu op het weergavescherm.

Startup Screen (Opstartscherm)

Gebruik deze functie om het gewenste opstartscherm te kiezen. Als u schakelt van de ene instelling naar de andere wanneer u het OSDmenu verlaat, zal de nieuwe instelling van kracht worden.

- ▶ Acer : Het standaard opstartscherm van de Acer-projector.
- ▶ User : Het door de gebruiker aangepaste opstartscherm dat wordt gedownload van de pc naar de projector via de USB-kabel en met behulp van het hulpprogramma eOpening Management (raadpleeg de beschrijving in het onderstaande hoofdstuk).

Besturingselementen



Management (Beheer) (Computer- / Videomodus)

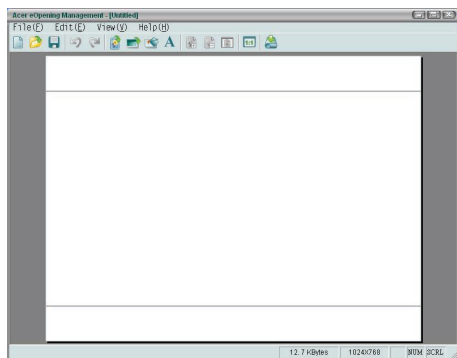

Acer eOpening Management is een pc-hulpprogramma waarmee de gebruiker het standaard opstartscherm van de Acer-projector kan wijzigen naar een afbeelding van zijn/haar eigen voorkeur. U kunt *Acer eOpening Management* installeren vanaf de meegeleverde cd. Sluit de projector aan op uw pc met de meegeleverde USB-kabel. Start vervolgens het *Acer eOpening Management*-hulpprogramma om de gewenste afbeelding vanaf uw pc te downloaden naar de projector. Voor het downloaden, dient eerst de "Download Mode (Downloadmodus)" op de projector in te worden gevoerd. Volg de onderstaande aanwijzing om de "Download Mode (Downloadmodus)" in te voeren.

1. Indien de stroomkabel van de projector niet is aangesloten, sluit deze dan aan.
2. De projector inschakelen
3. Controleer of de USB-kabel is aangesloten tussen de projector en de pc.



Management (Beheer) (Computer-/ Videomodus)

Lamp Hour Elapse (Verstreken lampduur)

Elapse Geeft de verlopen werktijd van de lamp weer (in uren).

Lamp Reminding (Resterende lampduur)

Selecteer deze functie om het waarschuwingsbericht voor het vervangen van de lamp weer te geven of te verbergen. Het bericht zal worden weergegeven wanneer de lamp nog 30 werkuren heeft voor het einde van zijn levensduur.

Lamp Hour Reset (Reset lampduur)

Druk op de knop  nadat u "Yes (Ja)" hebt geselecteerd om de uren teller van de lamp terug in te stellen op 0 uur.



Reset

Druk op de knop  nadat u op "Yes (Ja)" hebt gedrukt om de weergegeve parameters van alle menu's opnieuw in te stellen volgens de fabrieksinstellingen.

Besturingselementen



Audio (Computer-/ Videomodus)

Volume

- ▶ Druk op ◀ om het volume te verlagen.
- ▶ Druk op ▶ om het volume te verhogen.

Mute (Dempen)

- ▶ Kies voor "On (Aan)" om het dempen in te schakelen.
- ▶ Kies voor "Off (Uit)" om het dempen uit te schakelen.

Power On/Off Volume (Volume bij in-/uitschakelen)

Selecteer deze functie om het volume aan te passen bij het in- of uitschakelen.

Alarm volume (Alarmvolume)

Selecteer deze functie om het volume aan te passen wanneer er fouten optreden met de projector.

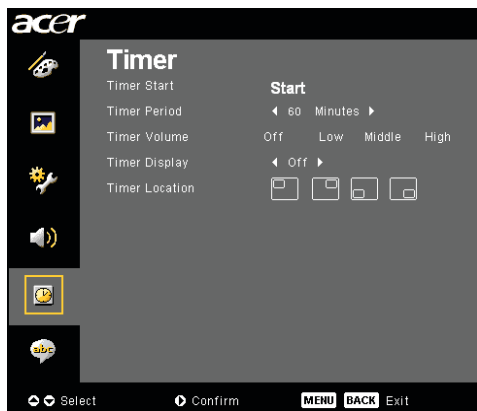

Timer (Computer- / Videomodus)

Timer Start (Timer starten)

Druk op  om de timer te starten/stoppen.

Timer Period (Timerduur)

Druk op  om de duur van de timer aan te passen.

Timer Volume (Timervolume)

Selecteer deze functie om het volume aan te passen wanneer de timerfunctie is ingeschakeld en de tijd van de timer verstreken is.

Timer Display (Timerweergave)

Druk op  om de modus voor de timerweergave op het scherm te selecteren.

Timer Location (Timerlocatie)



Selecteer de locatie voor de timer op het scherm.

Besturingselementen



Language (Taal) (Computer- / Videomodus

Language (Taal)

Selecteer het meertalige OSD-menu. Gebruik de toetsen  of  om de taal van uw voorkeur te selecteren.

Druk op  om de selectie te bevestigen.

Probleemoplossing

Indien u problemen ondervindt met de projector, raadpleeg dan de volgende informatie. Indien het probleem zich blijft voordoen, neem dan contact op met uw lokale verdeler of onderhoudsdienst.

Probleem: Er verschijnt geen beeld op het scherm.

- ▶ Controleer of alle kabels en stroomvoorzieningen correct en goed zijn aangesloten zoals beschreven in het hoofdstuk "Installatie".
- ▶ Controleer of de pinnen van de connectors niet gebogen of gebroken zijn.
- ▶ Controleer of de projectielamp goed werd geïnstalleerd. Raadpleeg hiervoor het hoofdstuk "De Lamp Vervangen".
- ▶ Controleer of de lensdop is verwijderd en of de projector is ingeschakeld.
- ▶ Controleer of de functie "Verbergen" niet ingeschakeld is.

Probleem: Gedeeltelijk, rollend of onjuist weergegeven beeld.

- ▶ Druk op de afstandsbediening op de knop "Opnieuw synchroniseren".
- ▶ Indien u een PC gebruikt:
Indien de resolutie van uw computer hoger is dan 1280 x 768, volg danonderstaande stappen om de resolutie opnieuw in te stellen.

Voor Windows 3.x:

1. Dubbelklik in het Programmabeheer van Windows op het pictogram "Windows-instelling" in de Hoofdgroep.
2. Controleer of de instelling voor de resolutie lager is dan of gelijk aan 1280 x 768.

Voor Windows 95, 98, 2000, XP:

1. Open het pictogram "Deze Computer", open het "Configuratiescherm", endubbelklik op het pictogram "Beeldscherm".
2. Selecteer het tabblad "Instellingen".
3. In de rubriek "Bureaublad" vindt u de instellingen voor de resolutie. Controleer of de resolutie kleiner is dan of gelijk is aan 1280 x 768.

Indien de projector nog steeds het volledige beeld niet weergeeft, zult u wellicht ook het beeldscherm dat u gebruikt moeten aanpassen. Raadpleeg hiervoor de volgende stappen.

4. Volg de bovenstaande stappen 1-2. Klik op de knop "Geavanceerde eigenschappen".
5. Selecteer de knop "Wijzigen" in het tabblad "Beeldscherm".

6. Klik op "Alle apparaten weergeven." Selecteer vervolgens "Standaard monitortypen" onder Fabrikanten; Selecteer degewenste resolutie in het vak "Modellen".
7. Controleer of de instelling voor de schermweergave lager is dan of gelijk aan 1280 x 768.
 - ▶ Als u een notebook gebruikt:
 1. Volg eerst de bovenstaande stappen om de resolutie van de computer aan te passen.
 2. Schakel de weergave van de notebook naar de modus "alleen-externe weergave" of "alleen CRT".
 - ▶ Indien u problemen ondervindt bij het wijzigen van de resolutie of indien uw monitor vastloopt, start dan de volledige uitrustingen de projector opnieuw op.

Probleem: Het scherm van de Notebook of PowerBook geeft uw presentatie niet weer.

- ▶ Indien u een Notebook gebruikt:
Bepaalde notebooks kunnen hun eigen scherm uitschakelen wanneer een tweede weergave-apparaat wordt gebruikt. Raadpleeg de documentatie van uw computer voor informatie over de manier waarop u de schermweergave opnieuw kunt activeren.
- ▶ Indien u een Apple PowerBook gebruikt:
Indien u een Apple PowerBook gebruikt: Open de PowerBook Weergave in de Regelpanelen om Video Mirroring in te stellen op "On (Aan)".

Probleem: Beeld is onstabiel of flikkert

- ▶ Gebruik "Tracking (Opsporing)" om dit te corrigeren. Zie pagina 23.
- ▶ Wijzig de kleureninstelling van het beeldscherm van uw computer.

Probleem: Beeld heeft een verticale flikkerende balk

- ▶ Gebruik "Frequency (Frequentie)" om het beeld aan te passen. Zie pagina 23 voor meer informatie.
- ▶ Controleer de weergavemodus van uw grafische kaart en stel deze opnieuw in om zeker te zijn van de compatibiliteit. Zie pagina 25.

Probleem: Beeld is niet scherpgesteld.

- ▶ Regel de focusring aan op de lens van de projector. Zie pagina 14.
- ▶ Controleer of het projectiescherm zich op de vereiste afstand van 4,92 tot 32,81 m (1,5 tot 10 voet) van de projector bevindt.

Probleem: Het beeld is uitgerekt wanneer het een 16:9 DVD weergeeft.

De projector detecteert automatisch 16:9 DVD en past de breedtehoogteverhouding aan door naar een volledig scherm te digitaliseren met de standaardinstelling 4:3.

Als het beeld nog steeds uitgerekt is, zult u ook de breedte-hoogteverhouding als volgt moeten aanpassen:

- ▶ Selecteer het type 4:3 als breedte-hoogteverhouding op uw DVD-speler als u een 16:9 DVD afspeelt.
- ▶ Als u het type 4:3 niet kunt selecteren op uw DVD-speler, selecteer dan de breedte-hoogteverhouding 4:3 in het OSD-menu.







Probleem: Beeld is gespiegeld.

- ▶ Selecteer de opdracht "Image (Beeld)" in het OSD-menu en pas de richting van de projectie aan. Zie pagina 22,23.

Probleem: De lamp dooft of maakt een knallend geluid

- ▶ Wanneer de lamp het einde van zijn levensduur bereikt zal deze opbranden of een luid knallend geluid maken. Indien dit gebeurt, zult u de projector nietopnieuw kunnen inschakelen zolang de lamp niet wordt vervangen. Raadpleeg hiervoor de werkwijze zoals beschreven in het hoofdstuk "De Lamp Vervangen" op pagina 33.

Probleem: Bericht LED-lampje

Bericht	Voedings-LED	Temp LED	Lamp LED
	Oranje		
Stand-by status (invoer voedingskabel)	Langzaam knipperend	○	○
Lampverlichting		○	○
Voeding aan		○	○
Voeding uit (Afkoeeling)	Snel knipperend	○	○
Fout (Lamp werkt niet)	○	○	
Fout (Fatale fout)	knipperend		○
Fout (ventilatievergrendeling)	knipperend	Snel knipperend	○
Fout (Oververhitting)	knipperend		○
Fout (Defecte lamp)	○	○	

 => Lamp aan

○ => Lamp uit

De lamp vervangen

De projector zal zelf de levensduur van de lamp detecteren. Het waarschuwingsbericht "Lamp is approaching the end of its useful life in full power operation. Replacement Suggested! (De lamp nadert het einde van zijn nuttige levensduur voor werking op vol vermogen. Vervanging aanbevolen!)" wordt weergegeven. Vervang de lamp zo snel mogelijk wanneer u dit bericht ziet. Zorg ervoor dat de projector gedurende minstens 30 minuten is afgekoeld voordat u de lamp vervangt.



⚠ Waarschuwing:

Het lampcompartiment is zeer warm! Laat het afkoelen voordat u de lamp vervangt!

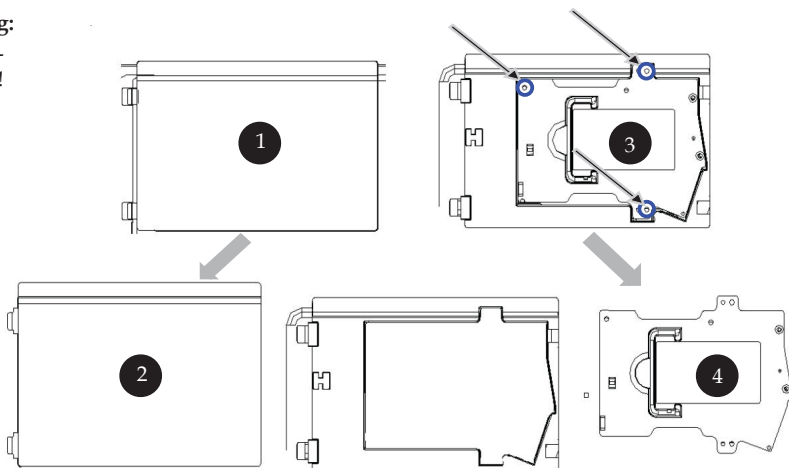

⚠ Waarschuwing:

Laat de lampmodule niet vallen, of raak de lamp niet aan, om het risico op persoonlijk letsel te voorkomen. De lamp kan uitspringen en letsels veroorzaken.

Werkwijze voor het Vervangen van de Lamp:

1. Druk op de voedingsknop om de voeding van de lamp uit te schakelen.
2. Laat de projector gedurende tenminste 30 minuten afkoelen.
3. Maak de voedingskabel los.
4. Verwijder de klep. ①
5. Duw het deksel omhoog en haal het weg. ②
6. Verwijder de 3 schroeven van de lampmodule. ③
7. Trek de lampmodule uit. ④

Om de lampmodule te vervangen, keer dan de voorgaande stappen om.

Probleem: Waarschuwingsberichten

- ▶ Het bericht: "Lamp is approaching the end of its useful life in full poweroperation. Replacement Suggested (De lamp nadert het einde van zijn nuttige levensduur voor werking op vol vermogen. Vervanging aanbevolen!)" wordt gedurende 10 seconden weergegeven wanneer de lamp bijna het einde van zijn levensduur heeft bereikt.
- ▶ "Projector Overheated. Lamp will automatically turn off soon. (Projector oververhit. De lamp wordt binnen korte tijd automatisch uitgeschakeld.)" (Oververhitting) wordt weergegeven wanneer de systeemtemperatuur te hoog is.
- ▶ "Fan fail. Lamp will automatically turn off soon. (Ventilator defect. De lamp wordt binnen korte tijd automatisch uitgeschakeld.)" (ventilatiefout) wordt weergegeven wanneer de ventilator niet werkt.

Specificaties

De onderstaande specificaties zijn onderhevig aan wijzigingen zonder voorafgaande kennisgeving. Raadpleeg de aangekondigde marketingspecificaties van Acer met betrekking tot de laatste specificaties.

Lichtverwerkingsinstrumenten	- Eén chip DLP™ Technologie door Texas
Lamp	- 230W door gebruiker vervangbare lamp
Aantal pixels	- 1280 pixels(H) X 768 regels(V)
Kleurenweergave mogelijk	- 16,7miljoen kleuren
Contrastverhouding	- 2500:1 (Vol aan/Vol uit)
Uniformiteit	- 90%
Geluidsniveau	- 28dB(A) (standaardmodus)/26dB(A) (ECO-modus)
Projectielens	- F/2,5~2,8 f=22,5~26.69mm met 1,2x handmatige zoomlens
Grootte projectiescherm(Diag.)	- 36 tot 300" diagonaal
Projectie-afstand	- 4,92 tot 32,81 voet (1,5 tot 10 meter)
Videocompatibiliteit	- NTSC 3.58/NTSC 4.43/PAL/SECAM en HDTV compatibel
	- Composite video- & S-Video-capaciteit
Horizontale frequentie	- 31,5kHz~100kHz horizontale scan
Verticale frequentie	- 56Hz~85Hz verticaal vernieuwen
Voeding	- Universele AC-invoer 100-240V Invoerfrequentie 50/60Hz
I/O-aansluiting	- Voeding: AC-aansluiting vermogensinvoer
	- Eén DVI-aansluiting
	- Eén 15-pin d-sub voor VGA, component en HDTV-siginaal
	- Eén HDMI-ingang voor digitale video-invoer
	- RS232: voor de besturing van de afstandsbediening
	- VGA-uitgang: één 15-pins D-sub
	- Video-ingang:
	▪ Eén Composite video RCA-ingang
	▪ Eén S-Video-ingang
	▪ Een set (3 RCA) component-ingangen
	- USB: één USB-aansluiting
	- Audio-ingang: één koptelefoonaansluiting voor audio-invoer
Gewicht	- 7,6 lbs (3,5kg)
Afmetingen (B x H x D)	- 13,9 x 11,10 x 4,68 inches (350 x 282 x 119 mm)
Environmental	- Werktemperatuur: 41~95°F (5~ 35°C) Vochtigheid: 80% maximum (Niet condenserend)
	- Opslagtemperatuur: -4~140°F (-20~60°C)
	Vochtigheid: 80% maximum (Niet condenserend)
Veiligheidsvoorschriften	- FCC Klasse B, CE Klasse B, VCCI-II, UL, cUL, ETL-GS, C-tick, PSB, PSE, CB rapport, CCC

Compatibiliteitsmodi

Modus	Resolutie	Vert.Frequentie (Hz)	Hor.Frequentie (kHz)
VGA - analoog			
VGA	640x480	60	31,5
	640x480	72	37,9
SVGA	640x480	75	37,5
	640x480	85	43,3
	720x400	70	31,5
	720x400	85	37,9
	800x600	56	35,2
	800x600	60	37,9
XGA	800x600	72	48,1
	800x600	75	46,9
	800x600	85	53,7
	1024x768	60	48,4
	1024x768	70	56,5
SXGA	1024x768	75	60,0
	1024x768	85	68,7
	1152x864	70	63,8
	1152x864	75	67,5
	1152x864	85	77,1
	1280x1024	60	63,98
	1280x1024	72	76,97
QuadVGA	1280x960	60	59,7
	1280x960	75	75,23
SXGA+	1400x1050	60	63,98
MAC	1152x870	75,06	68,68
MAC G4	640x480	60	31,35
i Mac DV	1024x768	75	60
VGA - analoog - Duur uitbreiding breedbeeld			
WXGA	1280 x 768	60	48,36
	1280 x 768	75	57,6
	1280 x 768	85	68,63
	1360 x 768	60	47,72
DVI - digitaal			
VGA	640x480	60	31,5
	640x480	72	37,9
	640x480	75	37,5
	640x480	85	43,3
	720x400	70	31,5
	720x400	85	37,9
SVGA(Gecomprimeerd)	800x600	56	35,2
	800x600	60	37,9
	800x600	72	48,1
	800x600	75	46,9
	800x600	85	53,7

Modus	Resolutie	Vert.Frequentie (Hz)	Hor.Frequentie (kHz)
DVI - digitaal			
XGA(Native)	1024x768	60	48,4
	1024x768	70	56,5
	1024x768	75	60,0
	1024x768	85	68,7
	1024x768	85	68,7
SXGA(Compressed)	1152x864	70	63,8
	1152x864	75	67,5
	1152x864	85	77,1
	1280x1024	60	63,98
	1280x1024	75	79,98
	1280x1024	85	91,1
SXGA+(Gecomprimeerd)	1400x1050	60	63,98
UXGA(Gecomprimeerd)	1600x1200	60	75
DVI - digitaal - Duur uitbreiding breedbeeld			
WXGA	1280 x 768	60	48,36
	1280 x 768	75	57,6
	1280 x 768	85	68,63
	1360 x 768	60	47,72
HDMI - digitaal			
(1) Pc-sigitaal	*Ondersteuning boven DVI digitaal timingformaat		
(2) Videosignaal			
480i	704 x 480	59,94(29,97)	15,73
480p	704 x 480	59,94	31,47
576i	720 x 576	50(25)	15,63
576p	720 x 576	50	31,25
720p	1280 x 720	60	45,00
720p	1280 x 720	50	37,5
1080i	1920 x 1080	60(30)	33,75
YPbPr - analoog			
480i	704 x 480	59,94(29,97)	15,73
480p	704 x 480	59,94	31,47
576i	720 x 576	50(25)	15,63
576p	720 x 576	50	31,25
720p	1280 x 720	60	45,00
720p	1280 x 720	50	37,5
1080i	1920 x 1080	60(30)	33,75

Voorschriften & veiligheidsrichtlijnen

In deze bijlage vindt u algemene mededelingen met betrekking tot uw Acer-projector.

FCC-verklaring

Dit apparaat werd getest en voldoet aan de beperkingen voor een digitaal apparaat van Klasse B, in overeenstemming met Deel 15 van de FCC-voorschriften. Deze beperkingen zijn ontwikkeld om een redelijke beveiliging te bieden tegen schadelijke storingen in een residentiële installatie. Deze apparatuur genereert, gebruikt en straalt radiofrequentie-energie uit die, indien niet geïnstalleerd en gebruikt in overeenstemming met de instructies, schadelijke storingen kan veroorzaken aan radiocommunicaties.

Er is echter geen garantie dat er geen storing zal optreden in een particuliere installatie. Als dit apparaat toch schadelijke storingen veroorzaakt aan radio- of televisieontvangst, wat kan vastgesteld worden door het apparaat in en uit te schakelen, moet de gebruiker deze storing proberen te corrigeren door een of meer van de volgende maatregelen te nemen:

- Wijzig de richting van de ontvangstantenne of verplaats de antenne.
- Vergroot de afstand tussen het apparaat en de ontvanger.
- Sluit het apparaat aan op een stopcontact op een ander circuit dan dat waarop de ontvanger is aangesloten.
- Raadpleeg de leverancier of een ervaren radio/tv-technicus voor hulp.

Opmerking: Afgeschermdes kabels

Alle aansluitingen op andere computerapparaten moeten gebeuren met afgeschermdes kabels zodat de FCC-voorschriften steeds worden nageleefd.

Opgelet

Wijzigingen of aanpassingen die niet uitdrukkelijk door de fabrikant zijn goedgekeurd, kunnen de bevoegdheid van de gebruiker, die wordt verleend door de Federale Communicatiecommissie, om deze computer te gebruiken, nietig verklaren.

Gebruiksvoorwaarden

Dit apparaat voldoet aan Deel 15 van de FCC-regels. Het gebruik is onderhevig aan de volgende twee voorwaarden:

1. Dit apparaat mag geen schadelijke storing veroorzaken en
2. Dit apparaat moet elke ontvangen storing aanvaarden, met inbegrip van storing die ongewenste werking kan veroorzaken.

Notice: Canadian users

This Class B digital apparatus complies with Canadian ICES-003.

Remarque à l'intention des utilisateurs canadiens

Cet appareil numérique de la classe B est conforme à la norme NMB-003 du Canada.

Verklaring van conformiteit voor EU-landen

Acer verklaart hierbij dat deze Acer-projector voldoet aan de essentiële vereisten en andere relevante voorwaarden van de Richtlijn 1999/5/EC. (Bezoek [http:// global.acer.com](http://global.acer.com).)

Соответствует сертификатам, обязательным в РФ



ME61

Belangrijke veiligheidsinstructies

Lees deze instructies aandachtig. Bewaar ze zodat u ze later opnieuw kunt raadplegen.

1. Volg alle waarschuwingen en instructies op die op het product zijn gemarkeerd.
2. Trek de stekker van dit product uit het stopcontact voordat u het schoonmaakt. Gebruik geen vloeibare reinigingsmiddelen of spuitbussen. Gebruik een vochtige doek om het product te reinigen.
3. Gebruik dit product niet in de buurt van water.
4. Zet dit product niet op een onstabiel wagentje of op een wankel voet of tafel. Het product kan ernstige schade oplopen wanneer u het laat vallen.
5. Dit product moet worden gebruikt met het type stroom dat op het markeerlabel is aangegeven. Als u niet zeker bent van het beschikbare stroomtype, moet u contact opnemen met uw leverancier of uw lokale elektriciteitsmaatschappij.
6. Zorg ervoor dat er niets op de voedingskabel staat. Plaats dit product niet op een plaats waar mensen op de kabel kunnen trappen.
7. Duw nooit objecten in dit product door de sleuven van de behuizing aangezien deze objecten gevaarlijke voltagepunten kunnen raken of een kortsluiting kunnen veroorzaken in de onderdelen. Dit kan vuur of elektrische schokken veroorzaken. Zorg ervoor dat u nooit vloeistof op of in het product morst.
8. Probeer niet zelf het product te repareren, aangezien het openen of verwijderen van de deksels u kan blootstellen aan gevaarlijke spanningspieken of andere risico's. Laat alle onderhoud en reparaties over aan bekwame vakmensen.
9. In de volgende omstandigheden moet u dit product loskoppelen van het stopcontact en contact opnemen met bevoegd onderhoudspersoneel:
 - a. Wanneer de voedingskabel of stekker beschadigd of gerafeld is.
 - b. Als er vloeistof in het product is gemorst.
 - c. Als het product aan regen of water werd blootgesteld.
 - d. Als het product niet normaal werkt wanneer de gebruiksaanwijzingen worden gevolgd. Pas alleen de bedieningselementen aan die door de gebruiksaanwijzingen zijn beschreven. Onjuiste aansluitingen aan andere bedieningselementen kunnen schade veroorzaken. In dat geval is het mogelijk dat een bevoegde technicus uitgebreide werkzaamheden moet uitvoeren aan het apparaat om het product te herstellen naar de normale toestand.
 - e. Als het product is gevallen of als de behuizing beschadigd is. Als het product een opvallende verandering in prestaties vertoont, wat erop wijst dat reparatie of onderhoud nodig is.
10. Om het gevaar aan onverwachte elektrische schokken te vermijden, mag u de voedingsadapter alleen gebruiken als de wandcontactdoos correct is geaard.