

Εγχειρίδιο για

Προβολέα Acer σειράPH730

Οδηγίες απόρριψης

Μην απορρίπτετε αυτήν την ηλεκτρονική συσκευή στα σκουπίδια κατά την απόρριψη. Για να ελαχιστοποιηθεί η μόλυνση και να διασφαλιστεί η καλύτερη δυνατή προστασία του περιβάλλοντος, παρακαλούμε να την ανακυκλώσετε.



ΗΠΑ

Για ηλεκτρονικά προϊόντα που περιλαμβάνουν μια οθόνη LCD/CRT, ή μια λάμπα υδράργυρου με πολύ μεγάλη πίεση:



Οι Λάμπα(ες) Hg στο εσωτερικό αυτής της συσκευής περιέχουν υδράργυρο και πρέπει είτε να ανακυκλώνονται είτε να απορρίπτονται σύμφωνα με τους τοπικούς, πολιτειακούς ή ομοσπονδιακούς νόμους. Για περισσότερες πληροφορίες, επικοινωνήστε με την Ένωση Βιομηχανιών Ηλεκτρονικών Προϊόντων στην τοποθεσία www.eiae.org. Για πληροφορίες απόρριψης ειδικά για μια λάμπα, επισκεφτείτε την τοποθεσία www.lamprecycle.org.











Πίνακας Περιεχομένων

Πίνακας Περιεχομένων	1
Ειδοποίηση για τη Χρήση	2
Προφυλάξεις	2
Εισαγωγή	4
Χαρακτηριστικά Προϊόντος	4
Επισκόπηση Συσκευασίας.....	5
Επισκόπηση Προϊόντος.....	6
Κεντρική Μονάδα	6
Πίνακας Ελέγχου	7
Θύρες Σύνδεσης	8
Τηλεχειριστήριο	9
Παραρτήματα	10
Σύνδεση του Προβολέα	10
Αναμμα/Σβήσιμο του Προβολέα	11
Αναμμα του Προβολέα	11
Σβήσιμο του Προβολέα	12
Ένδειξη Προειδοποίησης	12
Ρύθμιση της Προβαλλόμενης Εικόνας	13
Ρύθμιση του Ύψους Εικόνας του Προβολέα.....	13
Ρύθμιση Μεγέθους της Προβαλλόμενης Εικόνας	14
Ρύθμιση του Ζουμ / της Εστίασης του Προβολέα	14
Χειριστήρια Χρήστη	15
Πίνακας Ελέγχου & Τηλεχειριστήριο	15
Μενού Προβολής στην Οθόνη.....	19
Λειτουργία	19
Color (Χρώμα) (Λειτουργία Υπολογιστή/Βίντεο).....	20
Image(Εικόνα) (Λειτουργία Υπολογιστή/Βίντεο).....	22
Management (Διαχείριση) (Λειτουργία Υπολογιστή/Βίντεο).....	24
Audio (Ήχος) (Λειτουργία Υπολογιστή/Βίντεο).....	27
Timer (Χρονοδιακόπτης) (Λειτουργία Υπολογιστή/Βίντεο).....	28
Language (Γλώσσα) (Λειτουργία Υπολογιστή/Βίντεο).....	29
Παραρτήματα	30
Αντιμετώπιση προβλημάτων	30
Αντικατάσταση της λάμπας	33
Τεχνικά Χαρακτηριστικά.....	35
Λειτουργίες Συμβατότητας.....	36
Προειδοποιήσεις κανονισμών & ασφαλείας.....	38

Ειδοποίηση για τη Χρήση

Προφυλάξεις

Ακολουθήστε όλες τις προειδοποιήσεις, τις προφυλάξεις και τις διαδικασίες συντήρησης όπως αυτές συνιστώνται στον παρόντα οδηγό χρήσης για να μεγιστοποιήσετε τη ζωή της συσκευής σας.

-  **Προειδοποίηση-** Μην κοιτάτε μέσα στο φακό του προβολέα όταν είναι αναμμένη η λάμπα. Το έντονο φως μπορεί να βλάψει τα μάτια σας.
-  **Προειδοποίηση-** Για να μειώσετε τον κίνδυνο πυρκαγιάς ή ηλεκτροπληξίας, μην εκθέτετε αυτή τη συσκευή σε βροχή ή υγρασία.
-  **Προειδοποίηση-** Παρακαλούμε να μην ανοίξετε ή αποσυναρμολογήσετε το προϊόν καθώς αυτό μπορεί να προκαλέσει ηλεκτροπληξία.
-  **Προειδοποίηση-** Κατά την αλλαγή της λάμπας, παρακαλούμε αφήστε τη μονάδα να κρυώσει, και ακολουθήστε όλες τις οδηγίες αλλαγής.
-  **Προειδοποίηση-** Το προϊόν αυτό θα ανιχνεύσει μόνο του τη ζωή της λάμπας. Παρακαλούμε βεβαιωθείτε πως η λάμπα θα αντικατασταθεί όταν εμφανιστούν τα προειδοποιητικά μηνύματα.
-  **Προειδοποίηση-** Μηδενίστε τη λειτουργία “Lamp Hour Reset (Μηδενισμός Ωρών της Λάμπας)” από το μενού “Management (Διαχείριση)” της Προβολής στην οθόνη (OSD) μετά την αντικατάσταση της λάμπας (ανατρέξτε στη σελίδα 26).
-  **Προειδοποίηση-** Όταν σβήνετε τον προβολέα, παρακαλούμε βεβαιωθείτε πως ολοκληρώνει τον κύκλο ψύξης του πριν να αποσυνδέσετε την τροφοδοσία.
-  **Προειδοποίηση-** Ανάψτε πρώτα τον προβολέα και έπειτα τις πηγές σήματος.
-  **Προειδοποίηση-** Μη χρησιμοποιείτε το καπάκι του φακού όταν ο προβολέας είναι σε λειτουργία.
-  **Προειδοποίηση-** Όταν η λάμπα φτάσει στο τέλος της ζωής της, μπορεί να καεί και να κάνει ένα δυνατό ξερό ήχο. Αν αυτό συμβεί, ο προβολέας δε θα ξανανάψει μέχρι να αντικατασταθεί η λάμπα. Για να αντικαταστήσετε τη λάμπα, ακολουθήστε τη διαδικασία που αναγράφεται στην ενότητα “Αντικατάσταση της Λάμπας”.

Ειδοποίηση για τη Χρήση

Τι να κάνετε:

- ❖ Να σβήνετε τη συσκευή πριν να την καθαρίσετε.
- ❖ Χρησιμοποιήστε ένα μαλακό πανί βρεγμένο με ένα ήπιο απορρυπαντικό για να καθαρίσετε το περίβλημα της οθόνης.
- ❖ Αποσυνδέστε το φως τροφοδοσίας από την πρίζα του ρεύματος αν δε θα χρησιμοποιήσετε το προϊόν για μεγάλο χρονικό διάστημα.

Τι να μην κάνετε:

- ❖ Μην αποφράσετε τις σχισμές και τα ανοίγματα που υπάρχουν για τον αερισμό της μονάδας.
- ❖ Μη χρησιμοποιείτε λειαντικά καθαριστικά, κεριά ή διαλυτικά για να καθαρίσετε τη μονάδα.
- ❖ Μη χρησιμοποιείτε τη συσκευή υπό τις ακόλουθες συνθήκες:
 - Σε υπερβολική ζέστη, κρύο ή υγρασία.
 - Σε περιοχές με υπερβολική σκόνη και χώμα.
 - Κοντά σε κάποια συσκευή που εκπέμπει ένα ισχυρό μαγνητικό πεδίο.
 - Σε άμεσο ηλιακό φως.

Χαρακτηριστικά Προϊόντος

*Το προϊόν αυτό είναι ένας προβολέας WXGA με ένα τσιπ 0,65" DLP™.
Οι αξιοσημειώτες λειτουργίες του περιλαμβάνουν:*

- ◆ Πραγματική WXGA, 1280 x 768 διευθυνοδοτούμενα pixel
- ◆ Τεχνολογία ενός τσιπ DLP™
- ◆ Συμβατό με NTSC3.58/NTSC4.43/PAL/SECAM και HDTV (480p, 576p, 720p, 1080i)
- ◆ Υποστήριξη διπλής ανάλυσης:
 - 15:9 (1280 x 768)
 - 16:9 (1280 x 720)
- ◆ Φιλικό προς το χρήστη και με το κουμπί Acer Empowering που περιλαμβάνει: Acer eView Management, Acer eTimer Management και Acer eOpening Management.
- ◆ Τηλεχειριστήριο με όλες τις λειτουργίες και δείκτη λέιζερ
- ◆ Εξελιγμένη ψηφιακή διόρθωση τραπεζιού και υψηλής ποιότητας αλλαγή κλίμακας της εικόνας σε πλήρη οθόνη
- ◆ Πίνακας ελέγχου φιλικός προς το χρήστη
- ◆ Συμπιεση SXGA+, SXGA και αλλαγή μεγέθους VGA, SVGA
- ◆ Υποστήριξη για φιλς HDMI και DVI που συμμορφώνονται με HDCP
- ◆ Υποστήριξη εισόδου HDMI που συμμορφώνεται με HDMI 1.0
- ◆ Υποστηρίζει Υψηλού εύρους ζώνης Προστασία Ψηφιακού Περιεχομένου - HDCP 1.1 σε είσοδο HDMI
- ◆ Συμβατότητα με Mac
- ◆ Ψηφιακό Ζουμ μέσα/έξω

Επισκόπηση Συσκευασίας

Ο προβολέας συνοδεύεται από όλα τα αντικείμενα που εμφανίζονται παρακάτω. Ελέγξτε για να βεβαιωθείτε πως η μονάδα σας είναι πλήρης. Επικοινωνήστε με το κατάστημα αγοράς αν λείπει κάτι..

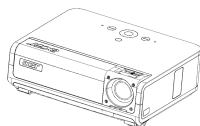

Προβολέας



Καλώδιο Τροφοδοσίας
1,8μ



Καλώδιο VGA 1,8μ



Καλώδιο Composite
video 2,0μ



USB Καλώδιο 1,8μ



Καλώδιο S-Video 1,8μ



Υποδοχή καλωδίου ήχου/
υποδοχή 1,8μ



Καλώδιο 3 RCA Compo-
nent



Τηλεχειριστήριο



Αποσπώμενη θήκη
καλωδίων



2 Μπαταρίες



Θήκη Μεταφοράς



Σύντομη Κάρτα
Πρώτων Βημάτων



Οδηγός Χρήστη

Επισκόπηση Προϊόντος

Κεντρική Μονάδα

NOTE

❖ Παρέχονται δύο υποδοχές για τηλεχειριστήριο στο μπροστινό πλαίσιο και στο πάνω

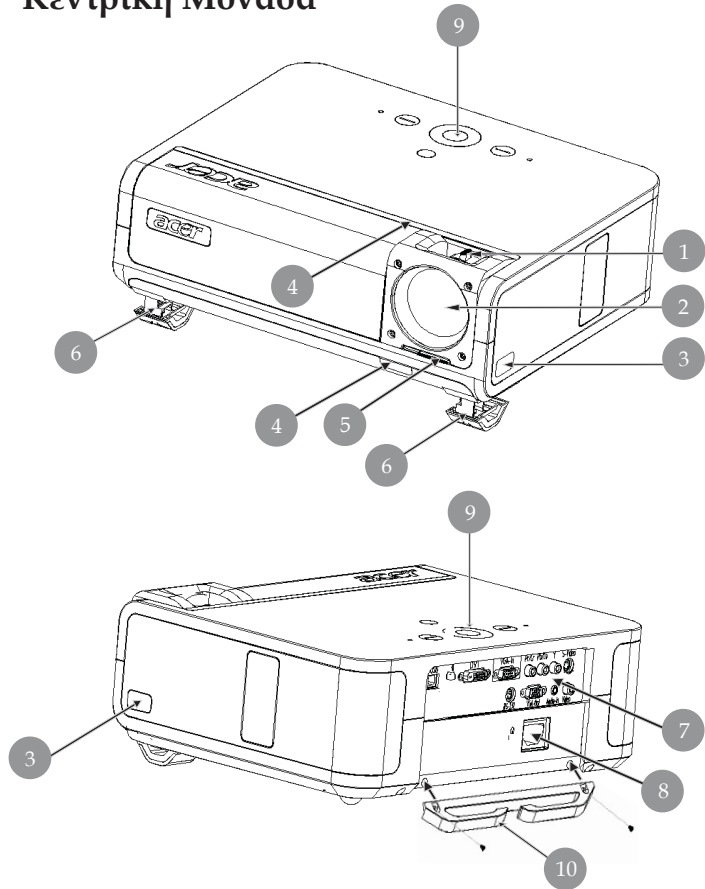

1. Δαχτυλίδι Εστίασης/Δαχτυλίδι Ζουμ
2. Zoom Lens
3. Κουμπι Ανύψωσης
4. Δέκτης τηλεχειριστήριου
5. μπροστινό καπάκι
6. Πόδι ανύψωσης
7. Θύρες Σύνδεσης
8. Υποδοχή Τροφοδοσίας
9. Πίνακας Ελέγχου
10. Διακόπτης για Καπάκι Φακού

Πίνακας Ελέγχου

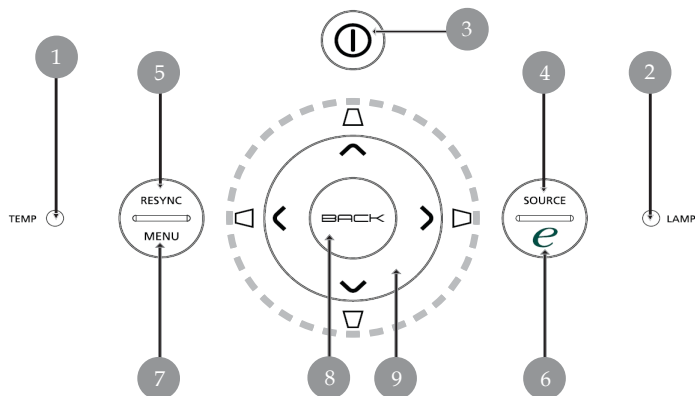

1. Ενδεικτική Λυχνία LED Λάμπας
2. Ενδεικτική Λυχνία LED Θερμοκρασίας
3. Λυχνία LED Τροφοδοσίας και Ενδείξεων (Λυχνία LED Τροφοδοσίας)
4. Πηγή
5. Επανασυγχρονισμός
6. Κουμπι Empowering
7. Μενού
8. Προηγούμενο
9. Τέσσερα Κουμπιά Επιλογής Κατεύθυνσης (Τραπέζιο)

Θύρες Σύνδεσης

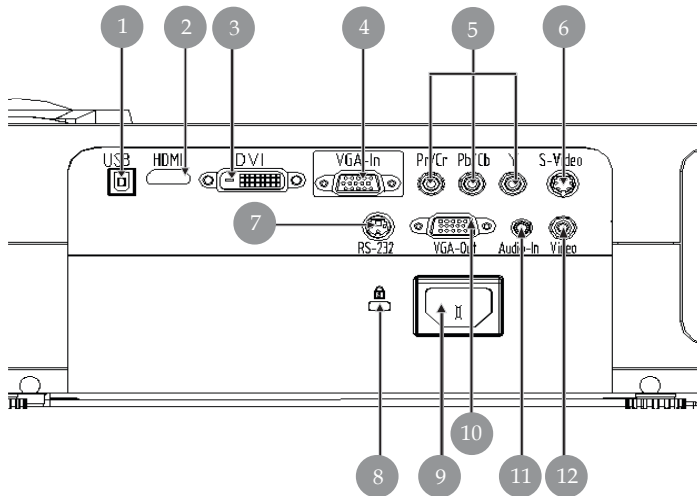

1. Σύνδεση USB
2. Σύνδεση HDMI
3. Σύνδεση Εισόδου DVI
4. Υποδοχή Εισόδου VGA (Αναλογικό Σήμα Υπολογιστή)
5. Σύνδεση Εισόδου Component Video
6. Σύνδεση Εισόδου S-Video
7. Σύνδεση RS232
8. Θύρα Κλειδαριάς Kensington™
9. Υποδοχή Τροφοδοσίας
10. Υποδοχή Εξόδου VGA (Σύνδεση Εξόδου Βρόγχου Οθόνης)
11. Σύνδεση Εισόδου Ήχου
12. Σύνδεση Εισόδου Composite Video

Τηλεχειριστήριο

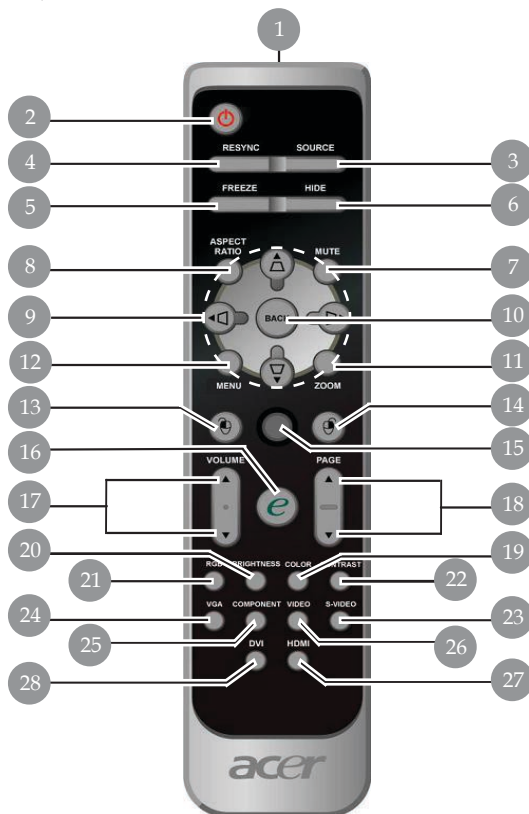

- | | |
|---|---|
| 1. Λυχνία Ένδειξης Μετάδοσης | 15. Ποντίκι |
| 2. Τροφοδοσία | 16. Κουμπι Empowering |
| 3. Πηγή | 17. Ένταση +/- |
| 4. Επανασυγχρονισμός | 18. Προηγούμενη Σελίδα/
Επόμενη Σελίδα |
| 5. Πάγωμα | 19. Χρώμα |
| 6. Απόκρυψη | 20. Φωτεινότητα |
| 7. Mute | 21. Σύνδεση του Προβολέα |
| 8. Αναλογία Εικόνας | 22. Αντίθεση |
| 9. Τραπέζιο/Τέσσερα Κουμπιά
Επιλογής Κατεύθυνσης | 23. S-Video |
| 10. Προηγούμενο | 24. VGA |
| 11. Ψηφιακό Ζουμ | 25. Συστατικό |
| 12. Μενού | 26. Βίντεο |
| 13. Αριστερό Κλικ Ποντικιού | 27. HDMI |
| 14. Δεξί Κλικ Ποντικιού | 28. DVI |

Σύνδεση του Προβολέα

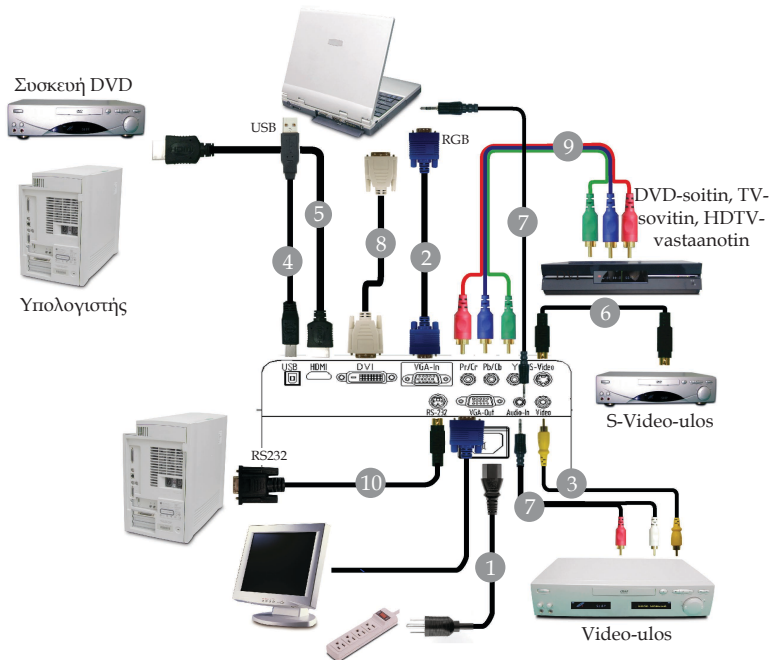

- 1..... Καλώδιο Τροφοδοσίας
- 2..... Καλώδιο VGA
- 3..... Καλώδιο Composite video
- 4..... USB Καλώδιο
- 5..... Καλώδιο HDMI (Προαιρετικό εξάρτημα)
- 6..... Καλώδιο S-Video
- 7..... Υποδοχή Καλωδίου Ήχου/Υποδοχή ή Υποδοχή Καλωδίου Ήχου/RCA
- 8..... Καλώδιο DVI (Προαιρετικό εξάρτημα)
- 9..... Καλώδιο 3 RCA Component
- 10..... Καλώδιο RS232 (Προαιρετικό εξάρτημα)

❖ Για να διασφαλιστεί πως ο προβολέας λειτουργεί καλά με τον υπολογιστή σας, παρακαλούμε σιγουρευτείτε πως ο χρονισμός της λειτουργίας προβολής σε οθόνη στον υπολογιστή είναι συμβατός με τον προβολέα. Ανατρέξτε στην ενότητα “Λειτουργίες Συμβατότητας” στη σελίδα 36.

Άναμμα/Σβήσιμο του Προβολέα

Άναμμα του Προβολέα



❖ Το καπάκι του φακού πρέπει να είναι ανοιχτό και έπειτα να ανάψετε τον προβολέα.

❖ Ανάψτε πρώτα τον προβολέα και έπειτα τις πηγές σήματος.

1. Άναμμα του Προβολέα.
2. Σιγουρευτείτε πως έχουν συνδεθεί καλά το καλώδιο τροφοδοσίας και το καλώδιο σήματος. Η λυχνία LED Τροφοδοσία θα αναβοσβήσει **πορτοκαλί**.
3. Ανάψτε τη λάμπα πατώντας το πλήκτρο τροφοδοσίας “Τροφοδοσία” στον πίνακα ελέγχου. **Ⓚ** Και το φωτάκι LED της τροφοδοσίας θα ανάψει **πορτοκαλί**.
4. Ανάψτε την πηγή σας (υπολογιστής, φορητός, συσκευή βίντεο, κτλ.). Ο προβολέας θα εντοπίσει αυτόματα την πηγή.
 - ❖ *Αν η οθόνη εμφανίσει τα εικονίδια “Lock” & “Source” (Κλειδώμα & Πηγή), σημαίνει πως ο προβολέας έχει κλειδώσει σε αυτόν τον τύπο πηγής και δεν έχει βρεθεί τέτοιος τύπος σήματος εισόδου*
 - ❖ *Αν εμφανιστεί το μήνυμα “No Signal (δεν υπάρχει σήμα)” στην οθόνη, παρακαλούμε βεβαιωθείτε πως έχουν συνδεθεί σωστά τα καλώδια σήματος.*
 - ❖ *Αν συνδέετε ταυτόχρονα στον προβολέα πολλαπλές πηγές, χρησιμοποιήστε το κουμπί “Πηγή” στο τηλεχειριστήριο ή στον πίνακα ελέγχου για να αλλάξετε πηγή.*



- Αν το καπάκι του φακού δεν είναι ανοιχτό όταν ανάψει ο προβολέας, οι χρήστες θα ακούν ένα συνεχόμενα ήχο από δύο μπιπ, και το διάστημα του κάθε προειδοποιητικού μηνύματος των δύο μπιπ είναι περίπου 3 δευτερόλεπτα.
- Ο προβολέας δε θα ανάψει και θα μεταβεί αυτόματα σε λειτουργία αναμονής αν το καπάκι του φακού παραμένει κλειστό μετά που ο ήχος των δύο μπιπ έχει ακουστεί 5 φορές.
- Αν το καπάκι του φακού κλείσει κατά λάθος όσο λειτουργεί ο προβολέας, οι χρήστες θα ακούσουν τον ίδιο ήχο μπιπ και ο προβολέας θα μεταβεί αυτόματα σε λειτουργία αναμονής αν το καπάκι του φακού δεν έχει ανοίξει μετά που ακουστεί το προειδοποιητικό μήνυμα 5 φορές.

Σβήσιμο του Προβολέα

1. Πατήστε το κουμπί “Τροφοδοσίας” για να σβήσετε τη λάμπα του προβολέα, θα δείτε ένα μήνυμα “Please press power button again to complete the shutdown process. Warning: DO NOT unplug while the projector fan is still running(Παρακαλούμε πατήστε ξανά το κουμπί τροφοδοσίας για να ολοκληρώσετε τη διαδικασία σβήσιματος. Προειδοποίηση: ΜΗΝ το βγάζετε από την πρίζα όσο λειτουργεί ακόμα ο ανεμιστήρας του προβολέα.)” να εμφανίζεται στην οθόνη του προβολέα. Πατήστε ξανά το κουμπί “Τροφοδοσίας” για επιβεβαίωση, διαφορετικά το μήνυμα θα εξαφανιστεί μετά από 5 δευτερόλεπτα.
2. Οι ανεμιστήρες ψύξης συνεχίζουν τη λειτουργία τους για περίπου 30 δευτερόλεπτα ώστε να εκτελεστεί ο κύκλος ψύξης και η λυχνία LED Τροφοδοσίας θα πορτοκαλί γρήγορα κόκκινη. Όταν αρχίσει να αναβοσβήνει αργά η λυχνία LED Τροφοδοσίας, ο προβολέας έχει εισέλθει σε λειτουργία αναμονής. Αν θέλετε να ανάψετε ξανά τον προβολέα, θα πρέπει να περιμένετε μέχρι ο προβολέας να έχει ολοκληρώσει τον κύκλο ψύξης και να εισέλθει σε λειτουργία αναμονής. Όταν θα βρίσκεται σε λειτουργία αναμονής, πατήστε απλά το κουμπί “Τροφοδοσία” για να επανεκκινήσετε τον προβολέα.
3. Αποσυνδέστε το καλώδιο τροφοδοσίας από την πρίζα του ρεύματος και από τον προβολέα.
4. Μην ανάψετε τον προβολέα αμέσως μετά από μια διαδικασία σβήσιματος.
5. Κλείστε το καπάκι του φακού για να εμποδίσετε τη σκόνη.

Ένδειξη Προειδοποίησης

- ❖ Όταν η ένδειξη “**ΛΑΜΠΑ**” ανάβει σταθερά πορτοκαλί, ο προβολέας θα σβήσει μόνος του αυτόματα. Παρακαλούμε επικοινωνήστε με τον τοπικό σας μεταπωλητή ή με το εξουσιοδοτημένο κέντρο επισκευών.
- ❖ Όταν η ένδειξη “**ΘΕΡΜΟΚΡΑΣΙΑ**” ανάβει σταθερά πορτοκαλί για περίπου 20 δευτερόλεπτα, δηλώνει πως ο προβολέας έχει υπερθερμανθεί. Θα δείτε ένα μήνυμα “Projector Overheated. Lamp will automatically turn off soon. (Ο Προβολέας Υπερθερμάνθηκε. Η λάμπα θα σβήσει αυτόματα σε λίγο.)” στην προβολή στην οθόνη. Ο προβολέας θα σβήσει αυτόματα από μόνος του.

Υπό φυσιολογικές συνθήκες, ο προβολέας μπορεί να ανάψει ξανά μετά που θα έχει κρώσει. Αν το πρόβλημα εξακολουθεί να υφίσταται, θα πρέπει να επικοινωνήσετε με το κοντινότερο κατάστημα ή με το κέντρο επισκευών μας.

- ❖ Όταν η ένδειξη “**ΘΕΡΜΟΚΡΑΣΙΑ**” αναβοσβήνει πορτοκαλί για περίπου 30 δευτερόλεπτα, θα δείτε ένα μήνυμα “Fan fail. Lamp will automatically turn off soon.” στην προβολή στην οθόνη. Παρακαλούμε επικοινωνήστε με το τοπικό σας κατάστημα ή με το κέντρο επισκευών μας.

Ρύθμιση της Προβαλλόμενης Εικόνας

Ρύθμιση του Ύψους Εικόνας του Προβολέα

Ο προβολέας είναι εξοπλισμένος με ένα πόδι ανύψωσης για τη ρύθμιση του ύψους της εικόνας.

Για να σηκώσετε την εικόνα:

1. Πατήστε το Κουμπί Ανύψωσης **1**.
2. Ανυψώστε την εικόνα στη γωνία ύψους που θέλετε **2** και έπειτα αφήστε το κουμπί για να κλειδώσουν τα πόδια ανύψωσης στη θέση τους.
3. Χρησιμοποιήστε το w για μικρορύθμιση της γωνίας προβολής.

Για να χαμηλώσετε την εικόνα:

1. Πατήστε το Κουμπί Ανύψωσης.
2. Χαμηλώστε την εικόνα και έπειτα απελευθερώστε το κουμπί για να κλειδώσουν τα πόδια ανύψωσης στη θέση τους.
3. Χρησιμοποιήστε το w για μικρορύθμιση της γωνίας προβολής.

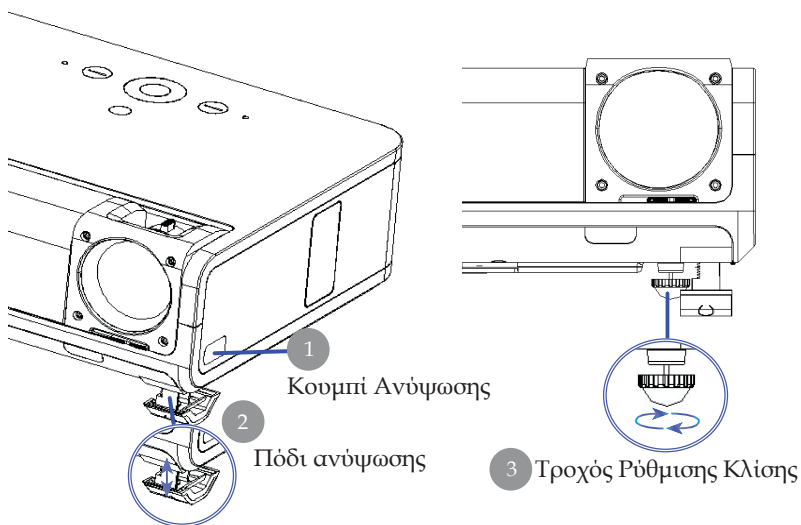

Ρύθμιση του Ζουμ/ της Εστίασης του Προβολέα

Μπορείτε να περιστρέψετε το δαχτυλίδι ζουμ για ζουμ μέσα και έξω. Για εστίαση της εικόνας, γυρίστε το δαχτυλίδι εστίασης μέχρι να είναι καθαρή η εικόνα. Ο προβολέας εστιάζει σε αποστάσεις από 4,92 έως 32,81 μέτρα (1,5 έως 10 πόδια).

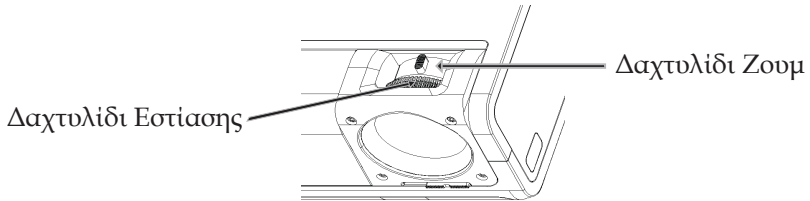

Ρύθμιση Μεγέθους της Προβαλλόμενης Εικόνας

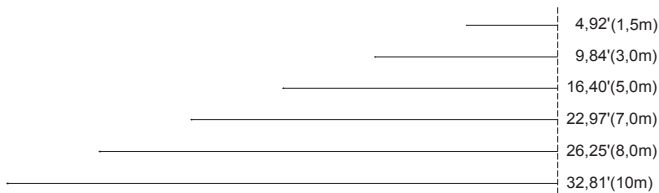
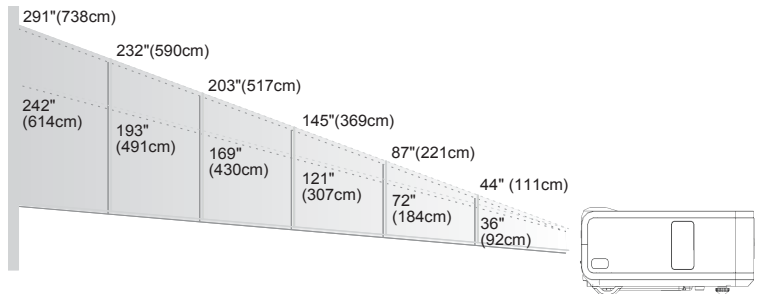

Οθόνη (Διαγώνιος)	Max.	44"(111cm)	87"(221cm)	145"(369cm)	203"(517cm)	232"(590cm)	291"(738cm)
	Min.	36"(92cm)	72"(184cm)	121"(307cm)	169"(430cm)	193"(491cm)	242"(614cm)
Μέγεθος Οθόνης	Max.(WxH)	37" x 22" (95 x 57cm)	75" x 45" (190 x 114cm)	125" x 75" (316 x 190cm)	174" x 105" (443 x 266cm)	199" x 120" (506 x 304cm)	249" x 150" (633 x 380cm)
	Min.(WxH)	31" x 19" (79 x 47cm)	62" x 37" (158 x 95cm)	104" x 62" (263 x 158cm)	145" x 87" (368 x 221cm)	166" x 99" (421 x 253cm)	207" x 124" (526 x 316cm)
Απόσταση		4,92'(1,5m)	9,84'(3,0m)	16,40'(5,0m)	22,97'(7,0m)	26,25'(8,0m)	32,81'(10,0m)

❖ Αυτό το γράφημα είναι μόνο για πληροφόρηση του χρήστη.

Χειριστήρια Χρήστη

Πίνακας Ελέγχου & Τηλεχειριστήριο

Υπάρχουν δύο τρόποι για να ελέγξετε τις λειτουργίες: Πίνακας Ελέγχου & Τηλεχειριστήριο.

Πίνακας Ελέγχου

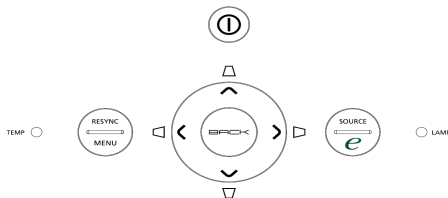

Χρήση του Πίνακα Ελέγχου

Τροφοδοσία

- ▶ Ανατρέξτε στην ενότητα “Άναμμα/ Σβήσιμο του Προβολέα” στις σελίδες 11-12.

Resync (Επανασυγχρονισμός)

- ▶ Συγχρονίζει αυτόματα τον προβολέα με την πηγή εισόδου.

Menu (Μενού)

- ▶ Πατήστε το “Μενού” για να ανοίξει το μενού της OSD. Για έξοδο από την OSD, πατήστε ξανά το “Menu (Μενού)”.
- ▶ Επιβεβαιώστε τα στοιχεία της επιλογής σας.

Source (Πηγή)

- ▶ Πατήστε την “Πηγή” για να επιλέξετε ανάμεσα στις πηγές RGB, Component-p, Component-i, S-Video, Composite, DVI-D/A, Video, HDTV and HDMI.

Τέσσερα Κουμπιά Επιλογής Κατεύθυνσης

- ▶ Χρησιμοποιήστε τα     για την επιλογή στοιχείων ή την τροποποίηση της επιλογής σας.

Τραπέζιο

- ▶ Προσαρμόζει την παραμόρφωση της εικόνας που προκαλείται από την κλίση του προβολέα (± 16 μοίρες).

Κουμπι Empowering

- ▶ Το Κουμπι Acer Empowering προσφέρει τρεις μοναδικές λειτουργίες της Acer, είναι οι “Acer eView Management”, “Acer eTimer Management” και “Acer eOpening Management” αντίστοιχα. Πατήστε το κουμπι “e” για περισσότερο από ένα δευτερόλεπτο για να εκκινήσετε το κεντρικό μενού της προβολής στην οθόνη για να τροποποιήσετε τη λειτουργία του.

Back (Προηγούμενο)

- ▶ Πίσω στο προηγούμενο βήμα για τη λειτουργία του μενού της OSD.

Τηλεχειριστήριο

**Χρήση του Τηλεχειριστηρίου****Τροφοδοσία**

- ▶ Ανατρέξτε στην ενότητα “Άναμμα/ Σβήσιμο του Προβολέα” στις σελίδες 11-12.

Resync (Επανασυγχρονισμός)

- ▶ Συγχρονίζει αυτόματα τον προβολέα με την πηγή εισόδου.

Source (Πηγή)

- ▶ Πατήστε την “Πηγή” για να επιλέξετε ανάμεσα στις πηγές RGB, Component-p, Component-i, S-Video, Composite Video, DVI-D/A, HDTV and HDMI sources.

Freeze (Πάγωμα)

- ▶ Πατήστε το “Πάγωμα” για παύση εικόνας στην οθόνη.

Hide (Απόκρυψη)

- ▶ Σβήνει προσωρινά την εικόνα. Πατήστε το “Απόκρυψη” για να κρύψετε την εικόνα και πατήστε το ξανά για να επανέλθει η προβολή της εικόνας.

Aspect Ratio (Αναλογία Εικόνας)



- ▶ Χρησιμοποιήστε αυτήν τη λειτουργία για να επιλέξετε την αναλογία εικόνας που προτιμάτε (Πλήρης/4:3/16:9/L. Box/1:1).

Mute (Αποκοπή Ήχου)

- ▶ Χρησιμοποιήστε αυτό το κουμπί για να κλείσετε την ένταση του ήχου.

Τέσσερα Κουμπιά Επιλογής Κατεύθυνσης

- ▶ Χρησιμοποιήστε το     για να επιλέξετε στοιχεία ή να κάνετε αλλαγές στην επιλογή σας για τη λειτουργία του μενού της OSD.

Τραπέζιο  

- ▶ Προσαρμόζει την παραμόρφωση της εικόνας που προκαλείται από την κλίση του προβολέα (± 16 μοίρες).

Menu (Μενού)

- ▶ Πατήστε το “Μενού” για να ανοίξει το μενού της προβολής στην οθόνη. Για έξοδο από την OSD, πατήστε ξανά το “Μενού”.

Zoom (Ζουμ)

- ▶ Ψηφιακό Ζουμ μέσα/έξω.

Back (Προηγούμενο)

- ▶ Πίσω στο προηγούμενο βήμα για τη λειτουργία του μενού της.

Ποντίκι/Δεξί Κλικ Ποντικιού/Αριστερό Κλικ Ποντικιού

- ▶ Αυτές οι λειτουργίες είναι οι ίδιες με ενός ποντικιού υπολογιστή ή Mac. Αυτές οι λειτουργίες είναι διαθέσιμες μόνο όταν ο προβολέας είναι συνδεδεμένος σε έναν υπολογιστή μέσω ενός USB καλωδίου.

Χειριστήρια Χρήστη

Κουμπι Empowering

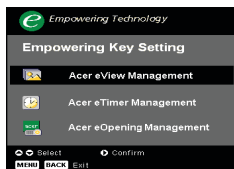

- ▶ Το Κουμπι Acer Empowering προσφέρει τρεις μοναδικές λειτουργίες της Acer, είναι οι “Acer eView Management”, “Acer eTimer Management” και “Acer eOpening Management” αντίστοιχα. Πατήστε το κουμπι “e” για περισσότερο από ένα δευτερόλεπτο για να εκκινήσετε το κεντρικό μενού της προβολής στην οθόνη για να τροποποιήσετε τη λειτουργία του.

Acer eView Management

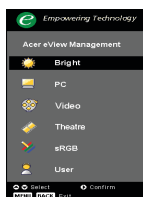

- ▶ Πατήστε το “e” για να ανοίξετε το υπομενού “Acer eView Management”.

Το “Acer eView Management” υπάρχει για επιλογή της λειτουργίας προβολής. Παρακαλούμε ανατρέξτε στην ενότητα Μενού Προβολής στην Οθόνη για περισσότερες λεπτομέρειες.

Acer eTimer Management

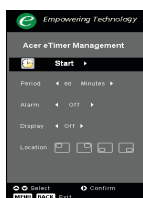

- ▶ Πατήστε το “e” για να ανοίξετε το υπομενού “Acer eTimer Management”.

Το “Acer eTimer Management” προσφέρει μια λειτουργία υπενθύμισης για έλεγχο του χρόνου της παρουσίασης. Παρακαλούμε ανατρέξτε στην ενότητα Μενού Προβολής στην Οθόνη για περισσότερες λεπτομέρειες.

Acer eOpening Management

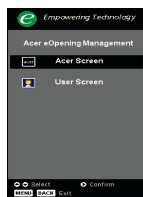

- ▶ Πατήστε το “e” για να ανοίξετε το υπομενού “Acer eOpening Management”.

Το “Acer eOpening Management” επιτρέπει στο χρήστη να αλλάξει την οθόνη Εκκίνησης με μια εικόνα της επιλογής του. Παρακαλούμε ανατρέξτε στην ενότητα Προβολή στην Οθόνη για περισσότερες λεπτομέρειες.

Volume (Ένταση)

- ▶ Αυξάνει/μειώνει την ένταση του ήχου.

Page Up (Προηγούμενη Σελίδα)(Μόνο σε λειτουργία υπολογιστή)

- ▶ Χρησιμοποιήστε αυτό το κουμπι για μετάβαση στην προηγούμενη σελίδα. Αυτή η λειτουργία είναι διαθέσιμη μόνο όταν ο προβολέας είναι συνδεδεμένος σε έναν υπολογιστή μέσω ενός USB καλωδίου.

Page Down (Επόμενη Σελίδα)(Μόνο σε λειτουργία υπολογιστή)

- ▶ Χρησιμοποιήστε αυτό το κουμπι για μετάβαση στην επόμενη σελίδα. Αυτή η λειτουργία είναι διαθέσιμη μόνο όταν ο 20 Ελληνικά . Χειριστήρια Χρήστη προβολέας είναι συνδεδεμένος σε έναν υπολογιστή μέσω ενός USB καλωδίου.

RGB

- ▶ Πατήστε το “RGB” για βελτιστοποίηση για φυσικά χρώματα.

Χειριστήρια Χρήστη

Brightness (Φωτεινότητα)

- ▶ Πατήστε το “Φωτεινότητα” για να ρυθμίσετε τη φωτεινότητα της εικόνας.

Color (Χρώμα)

- ▶ Πατήστε το “Χρώμα” για να ρυθμίσετε τη χρωματική θερμοκρασία της εικόνας.

Contrast (Αντίθεση)

- ▶ Πατήστε το “Αντίθεση” για να ελέγξετε τη διαφορά ανάμεσα στα φωτεινότερα και τα σκοτεινότερα μέρη της εικόνας.

VGA

- ▶ Πατήστε το “VGA” για να αλλάξετε την πηγή σε σύνδεση VGA. Αυτός ο συνδετήρας υποστηρίζει Αναλογική RGB, ΥΡbPr (480p/576p/720p/1080i), ΥCbCr (480i/576i) και RGBsync.

Component

- ▶ Πατήστε το “Component” για να αλλάξετε την πηγή σε σύνδεση Component. Αυτός ο συνδετήρας υποστηρίζει ΥΡbPr (480p/576p/720p/1080i) and ΥCbCr (480i/576i).

Video (Βίντεο)

- ▶ Πατήστε το “Βίντεο” για να αλλάξετε την πηγή σε πηγή Composite Video.

S-Video(S-Βίντεο)

- ▶ Πατήστε το “S-Βίντεο” για να αλλάξετε την πηγή σε πηγή S-Video.

DVI

- ▶ Πατήστε το “DVI” για να αλλάξετε την πηγή σε σύνδεση DVI. Αυτός ο συνδετήρας υποστηρίζει Ψηφιακή RGB, Αναλογική RGB, ΥΡbPr (480p/576p/720p/1080i), ΥCbCr (480i/576i) και σήμα HDCP.

HDMI

- ▶ Πατήστε το “HDMI” για να αλλάξετε την πηγή σε HDMI. Αυτή η υποδοχή μπορεί να υποστηρίξει τη μεταφορά όλων των τυπικών και υψηλής ανάλυσης μορφών βίντεο των ηλεκτρονικών συσκευών.

Χειριστήρια Χρήστη

Μενού Προβολής στην Οθόνη

Ο Προβολέας έχει πολύγλωσσα μενού Προβολής στην Οθόνη που σας επιτρέπουν να κάνετε προσαρμογές στην εικόνα και να αλλάξετε διάφορες ρυθμίσεις. Ο προβολέας θα εντοπίσει αυτόματα την πηγή.

Λειτουργία

1. Για να ανοίξετε το μενού της OSD, πατήστε το “Μενού” στο Τηλεχειριστήριο ή στον Πίνακα Ελέγχου.
2. Όταν εμφανιστεί η OSD, χρησιμοποιήστε τα κουμπιά ▲ ▼ για να επιλέξετε οποιοδήποτε στοιχείο στο κεντρικό μενού. Μετά την επιλογή του επιθυμητού στοιχείου στο μενού, πατήστε το ► για είσοδο στο υπομενού για ρύθμιση των λειτουργιών.
3. Χρησιμοποιήστε τα κουμπιά ▲ ▼ για να επιλέξετε το στοιχείο που επιθυμείτε και αλλάξτε τις ρυθμίσεις με τα κουμπιά ◀ ▶.
4. Επιλέξτε το επόμενο στοιχείο που θέλετε να ρυθμίσετε στο υπομενού και ρυθμίστε το σύμφωνα με την παραπάνω περιγραφή.
5. Πατώντας το “Back (Προηγούμενο)” στο Τηλεχειριστήριο ή στον Πίνακα Ελέγχου, η οθόνη θα επιστρέψει στο κεντρικό μενού.
6. Για έξοδο από την OSD, πατήστε ξανά το “Μενού” στο Τηλεχειριστήριο ή στον Πίνακα Ελέγχου. Το μενού της OSD θα κλείσει και ο προβολέας θα αποθηκεύσει αυτόματα τις νέες ρυθμίσεις.

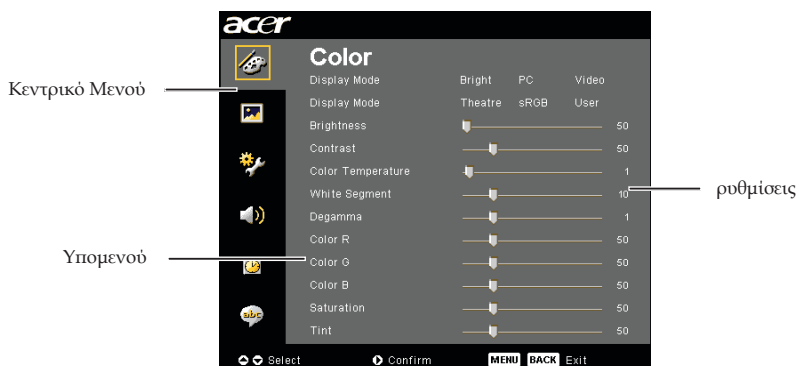

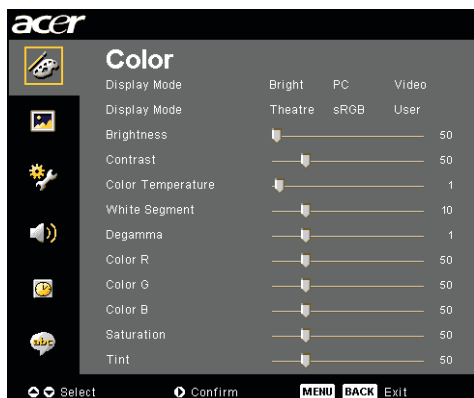

Color (Χρώμα) (Λειτουργία Υπολογιστή/Βίντεο)

Display Mode (Ρύθμιση Οθόνης)

Υπάρχουν πολλές εργοστασιακές προεπιλογές βελτιστοποιημένες για διάφορους τύπους εικόνων.

- ▶ Bright (Φωτεινή) : Για βελτιστοποίηση της φωτεινότητας.
- ▶ PC(υπολογιστής) : Για υπολογιστή ή φορητό.
- ▶ Video(Βίντεο) : Για αναπαραγωγή βίντεο σε φωτεινό περιβάλλον.
- ▶ Theater (Θέατρο): Για χρήση με Home Theater σε σκοτεινό δωμάτιο.
- ▶ sRGB : Για βελτιστοποίηση για φυσικά χρώματα.
- ▶ User(Χρήστη): Αποθήκευση των ρυθμίσεων του χρήστη.

Brightness (Φωτεινότητα)

Ρυθμίστε τη φωτεινότητα της εικόνας.

- ▶ Πατήστε το ◀ για να σκουρύνει η εικόνα.
- ▶ Πατήστε το ▶ για να ανοίξει η εικόνα.

Contrast (Αντίθεση)

Τα χειριστήρια αντίθεσης ελέγχουν το βαθμό διαφοράς ανάμεσα στα φωτεινότερα και τα σκοτεινότερα μέρη της εικόνας. Η ρύθμιση της αντίθεσης αλλάζει την ποσότητα του μαύρου και του λευκού στην εικόνα.

- ▶ Πατήστε το ◀ για να μειώσετε την αντίθεση.
- ▶ Πατήστε το ▶ για να αυξήσετε την αντίθεση.

Color Temperature (Χρωματική Θερμοκρασία)

Ρυθμίστε τη θερμοκρασία χρώματος. Σε υψηλότερη θερμοκρασία η οθόνη δείχνει πιο κρύα, ενώ σε χαμηλότερη θερμοκρασία, η οθόνη δείχνει πιο ζεστή.

Χειριστήρια Χρήστη

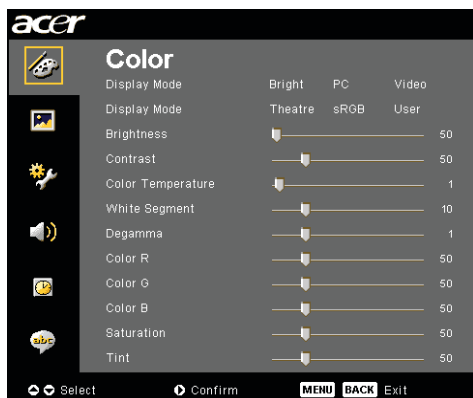

Color(Χρώμα) (Λειτουργία Υπολογιστή/Βίντεο)

White Segment(Λευκό Τμήμα)

Χρησιμοποιήστε το χειριστήριο του λευκού Τμήματος για να ρυθμίσετε το επίπεδο κορύφωσης του λευκού στο τοσιπ DMD. Το 0 αντιστοιχεί σε ελάχιστο τμήμα και το 10 σε μέγιστο τμήμα. Αν προτιμάτε μια πιο δυνατή εικόνα, ορίστε τη ρύθμιση πιο κοντά στο μέγιστό της. Για μια πιο απαλή και φυσική εικόνα, ορίστε τη ρύθμιση πιο κοντά στο ελάχιστό της.

Degamma

Επιηρεάζει την παρουσίαση των σκοτεινών σκηνικών. Με μεγαλύτερη τιμή γάμμα, τα σκοτεινά σκηνικά θα φαίνονται πιο φωτεινά.

Color R(Χρώμα Κ)

Ρυθμίζει το κόκκινο χρώμα.

Color G(Χρώμα Π)

Ρυθμίζει το κόκκινο χρώμα.

Color B(Χρώμα Μ)

Ρυθμίζει το κόκκινο χρώμα.

Saturation(Κορεσμός)

Ρυθμίζει μια εικόνα βίντεο από μαύρο και άσπρο σε πλήρως κορεσμένο χρώμα.

- ▶ Πατήστε το ◀ για να μειώσετε την ποσότητα του χρώματος στην εικόνα.
- ▶ Πατήστε το ▶ για να μειώσετε την ποσότητα του χρώματος στην εικόνα.

Tint(Χροιά)

Ρυθμίζει την ισορροπία χρώματος του κόκκινου και του πράσινου.

- ▶ Πατήστε το ◀ για να αυξήσετε την ποσότητα του πράσινου στην εικόνα.
- ▶ Πατήστε το ▶ για να αυξήσετε την ποσότητα του κόκκινου στην εικόνα.



❖ Οι λειτουργίες “Saturation (Κορεσμός)” και “Tint (Χροιά)” δεν υποστηρίζονται στη λειτουργία υπολογιστή ή DVI.

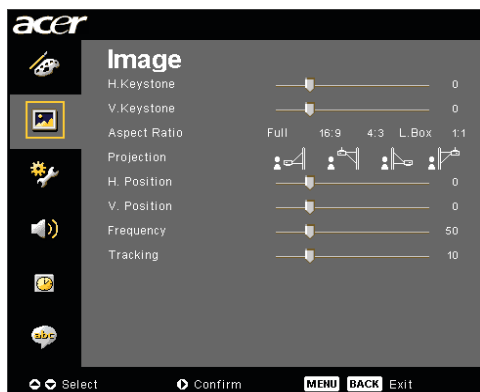

Image(Εικόνα) (Λειτουργία Υπολογιστή/Βίντεο)

H.Keystone(Οριζόντιο Τραπέζιο)

- ▶ Πατήστε το κουμπί ◀ ή το ▶ για να ρυθμίσετε την οριζόντια παραμόρφωση της εικόνας και να την κάνετε πιο τετράγωνη.

V.Keystone(Κάθετο Τραπέζιο)



- ▶ Πατήστε το κουμπί ◀ ή το ▶ για να ρυθμίσετε την κάθετη παραμόρφωση της εικόνας και να την κάνετε πιο τετράγωνη.

Aspect Ratio(Αναλογία Εικόνας)

Χρησιμοποιήστε αυτήν τη λειτουργία για να επιλέξετε την αναλογία εικόνας που προτιμάτε.

- ▶ Full (Πλήρης): Αλλαγή μεγέθους της εικόνας για να χωράει σε πλήρη οθόνη.
- ▶ 16:9 : Η πηγή εισόδου θα αλλάξει κλίμακα ώστε να χωρέσει στην οθόνη και θα μειωθεί το ύψος για να μετατραπεί η εικόνα σε αναλογία 16:9.
- ▶ 4:3 : Η πηγή εισόδου θα αλλάξει κλίμακα ώστε να χωρέσει στην οθόνη προβολής και θα μετατραπεί σε αναλογία 4:3.
- ▶ L. Box : Αλλαγή μεγέθους της εικόνας (διατήρηση της αρχικής αναλογίας της πηγής) για να ταιριάζει σε πλάτος 1280 pixels, έπειτα είτε (1) ΑΠΟΚΟΠΗ του πάνω & κάτω μέρους της νέας εικόνας είτε (2) ΣΥΜΠΛΗΡΩΣΗ ΜΑΥΡΩΝ ΓΡΑΜΜΩΝ στο πάνω & κάτω μέρος της νέας εικόνας για να χωράει σε ύψος 768 pixels.
- ▶ 1:1 : Διατήρηση της εικόνας στο κέντρο της οθόνης με την αρχική ανάλυση σε pixels χωρίς αλλαγή κλίμακας.

Projection(Προβολή)

- ▶  **Μπροστά Προβολή-Επιφάνεια Εργασίας**
Η προεπιλεγμένη εργοστασιακή ρύθμιση.
- ▶  **Μπροστά-Οροφή**
Όταν επιλέξετε αυτή τη λειτουργία, ο προβολέας γυρίζει την εικόνα ανάποδα για προβολή όταν είναι προσαρτημένος στην οροφή.
- ▶  **Οπίσθια Προβολή-Επιφάνεια Εργασίας**
Όταν επιλέξετε αυτή τη λειτουργία, ο προβολέας αντιστρέφει την εικόνα ώστε να μπορείτε να προβάλετε πίσω από μια διαφανή οθόνη.

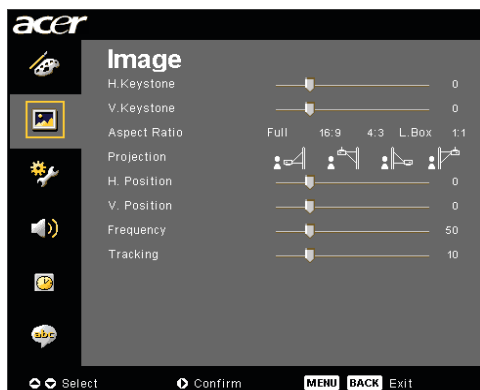

Image (Εικόνα) (Λειτουργία Υπολογιστή/Βίντεο)



❖ Οι λειτουργίες “H. Position (Ο. Θέση)”, “V. Position (Κ. Θέση)”, “Frequency (Συχνότητα)” και “Tracking (Ευθυγράμμιση)” δεν υποστηρίζονται στη λειτουργία DVI ή Βίντεο..



❖ Η λειτουργία “Sharpness” (Ευκρίνεια) δεν υποστηρίζεται στη λειτουργία Υπολογιστή ή DVI.

❖ Το “Signal Type” (Τύπος Σήματος) είναι διαθέσιμο μόνο για πηγές σήματος Component, HDMI και SCART.



Πίσω-Οροφή

Όταν επιλέξετε αυτή τη λειτουργία, ο προβολέας αντιστρέφει και γυρίζει ταυτόχρονα την εικόνα ανάποδα. Μπορείτε να κάνετε την προβολή πίσω από μια διαφανή οθόνη με τον προβολέα κρεμασμένο από την οροφή.

H. Position (Οριζόντια Θέση)

- ▶ Πατήστε το ◀ για να μετακινήσετε την εικόνα προς τα αριστερά..
- ▶ Πατήστε το ▶ για να μετακινήσετε την εικόνα προς τα δεξιά.

V. Position (Κάθετη Θέση)

- ▶ Πατήστε το ◀ για να μετακινήσετε την εικόνα προς τα κάτω.
- ▶ Πατήστε το ▶ για να μετακινήσετε την εικόνα προς τα πάνω.

Frequency (Συχνότητα)

Η “Frequency (Συχνότητα)” αλλάζει τη συχνότητα της εμφάνισης δεδομένων για να ταιριάζει με τη συχνότητα της κάρτας γραφικών του υπολογιστή σας. Αν έχετε μια κάθετη γραμμή που τρεμοπαίζει, χρησιμοποιήστε αυτήν τη λειτουργία για προσαρμογή.

Tracking (Ευθυγράμμιση)

Η “Tracking (Ευθυγράμμιση)” συγχρονίζει το χρονισμό του σήματος της οθόνης με αυτόν της κάρτας γραφικών. Αν η εικόνα είναι ασταθής ή τρεμοπαίζει, χρησιμοποιήστε αυτή τη λειτουργία για να τη διορθώσετε.

Sharpness (Ευκρίνεια)

Ρυθμίζει την ευκρίνεια της εικόνας.

- ▶ Πατήστε το ◀ για να μειώσετε την ευκρίνεια.
- ▶ Πατήστε το ▶ για να αυξήσετε την ευκρίνεια.

Signal Type (Τύπος Σήματος)

Πατήστε το κουμπί ▶ ή ◀ για αλλαγή της πηγής σε RGB, ΥΡbPr ή ΥCbCr.



Management (Διαχείριση) (Λειτουργία Υπολογιστή/Βίντεο)

ECO Mode(Λειτουργία ECO)

Επιλέξτε το “On (Αναμμα)” για να σκοτεινιάζει η έξοδος φωτός της λάμπας του προβολέα, πράγμα το οποίο θα μειώσει την κατανάλωση ενέργειας και θα αυξήσει τη ζωή της λάμπας. Επιλέξτε το “Off (Σβήσιμο)” για να επιστρέψετε στην κανονική κατάσταση λειτουργίας.

Auto Shutdown (Αυτόματος τερματισμός λειτουργίας)(Λειπά)

Ο προβολέας θα σβήσει αυτόματα όταν δεν υπάρχει εισόδος σήματος μετά από τον καθορισμένο χρόνο.

Source Lock(Σταθερή Είσοδος)

Source Lock (Σταθερή Είσοδος) Όταν είναι απενεργοποιημένη η σταθερή είσοδος, ο προβολέας θα αναζητάει άλλα σήματα αν χαθεί το τρέχον σήμα εισόδου. Όταν είναι ενεργοποιημένη η σταθερή είσοδος, θα “κλειδώσει” στο τρέχον κανάλι πριν να πατήσετε το κουμπί “πηγή” στο τηλεχειριστήριο για το επόμενο κανάλι.

Menu Location(Θέση Μενού)

Επιλέξτε τη θέση του Μενού στην οθόνη προβολής.

Startup Screen(Οθόνη Εκκίνησης)

Χρησιμοποιήστε αυτή τη λειτουργία για να επιλέξετε την οθόνη που προτιμάτε για την εκκίνηση. Αν αλλάξετε αυτή τη ρύθμιση, η νέα ρύθμιση θα ισχύει μετά που θα βγείτε από το μενού της OSD.

- ▶ Acer : Η προεπιλεγμένη οθόνη εκκίνησης για τον προβολέα της Acer.
- ▶ User (Χρήστη) : Η προσαρμοσμένη οθόνη εκκίνησης του χρήστη, η οποία λαμβάνεται από τον υπολογιστή στον προβολέα μέσω του καλωδίου USB και του βοηθητικού προγράμματος *Acer eOpening Management* (ανατρέξτε στην περιγραφή στην παρακάτω ενότητα).

Χειριστήρια Χρήστη



Management (Διαχείριση Λειτουργία Υπολογιστή/Βίντεο)

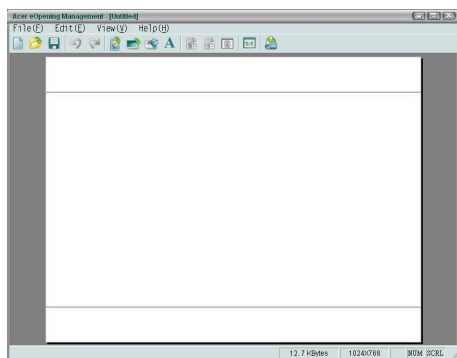

Το *Acer eOpening Management* είναι ένα βοηθητικό πρόγραμμα για τον υπολογιστή που επιτρέπει στο χρήστη να αλλάξει την προεπιλεγμένη οθόνη εκκίνησης του προβολέα Acer με μια εικόνα της επιλογής του. Μπορείτε να εγκαταστήσετε το *Acer eOpening Management* από το συνοδευτικό CD. Συνδέστε τον προβολέα στον υπολογιστή σας με το συνοδευτικό USB καλώδιο και έπειτα εκτελέστε το βοηθητικό πρόγραμμα *Acer eOpening Management* για να λάβετε την εικόνα που θέλετε από τον υπολογιστή σας στον προβολέα. Πριν να ξεκινήσει η λήψη, ο προβολέας θα πρέπει να εισέλθει σε "Download Mode (Λειτουργία Λήψης)". Παρακαλούμε ακολουθήστε τις παρακάτω οδηγίες για να εισέλθει σε "Download Mode (Λειτουργία Λήψης)".

1. Εάν το καλώδιο τροφοδοσίας AC του προβολέα είναι αποσυνδεδεμένο, συνδέστε την τροφοδοσία AC.
2. Άναμμα του Προβολέα
3. Βεβαιωθείτε ότι το καλώδιο USB είναι συνδεδεμένο και ότι έχει συνδεθεί στον προβολέα σας.



Management (Διαχείριση) (Λειτουργία Υπολογιστή/Βίντεο)

Lamp Hour Elapse(Ωρες Χρήσης Λάμπας)

Εμφανίζει το χρόνο που έχει λειτουργήσει η λάμπα (σε ώρες).

Lamp Reminding(Υπενθύμιση Λάμπας)

Επιλέξτε αυτή τη λειτουργία για να επιλέξετε αν θα εμφανιστεί ή όχι το προειδοποιητικό μήνυμα όταν εμφανίζεται το μήνυμα αλλαγής της λάμπας. Το μήνυμα θα εμφανιστεί 30 ώρες πριν να συμπληρωθεί ο χρόνος ζωής της λάμπας.

Lamp Hour Reset(Μηδενισμός Ωρών Λάμπας)

Πατήστε το κουμπί  μετά που θα επιλέξετε το “Yes(Ναι)” για να μηδενίσετε το μετρητή ωρών της λάμπας στις 0 ώρες.



Reset(Επαναφορά)

Πατήστε το κουμπί  μετά που θα επιλέξετε το “Yes(Ναι)” για να επιστρέψετε τις παραμέτρους προβολής όλων των μενού στις προεπιλεγμένες εργοστασιακές τους ρυθμίσεις.



Audio (Ήχος) (Λειτουργία Υπολογιστή/Βίντεο)

Volume (Ένταση)

- ▶ Πατήστε το ◀ για να μειώσετε την ένταση ήχου.
- ▶ Πατήστε το ▶ για να αυξήσετε την ένταση ήχου.

Mute (Αποκοπή Ήχου)

- ▶ Επιλέξτε το "On(Άναμμα)" για να ενεργοποιήσετε την αποκοπή ήχου.
- ▶ Επιλέξτε το "Off(Σβήσιμο)" για να απενεργοποιήσετε την αποκοπή ήχου.

Power On/Off Volume (Ένταση στο Άναμμα/ Σβήσιμο)

Επιλέξτε αυτή τη λειτουργία για να ρυθμίσετε την ένταση ήχου στο άναμμα/σβήσιμο.

Alarm Volume (Ένταση Συναγερμών)

Επιλέξτε αυτή τη λειτουργία για να ρυθμίσετε την ένταση ήχου όταν υπάρχουν σφάλματα στον προβολέα.

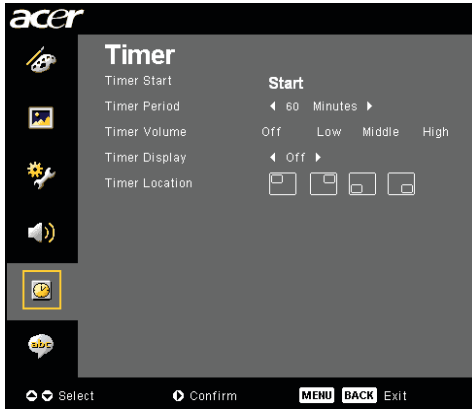

Timer (Χρονοδιακόπτης) (Λειτουργία Υπολογιστή /Βίντεο)

Timer Start(Έναρξη Χρονοδιακόπτη)

Πατήστε το κουμπί  για να ξεκινήσει/σταματήσει ο χρονοδιακόπτης.

Timer Period(Χρονικό Διάστημα Χρονοδιακόπτη)

Πατήστε το κουμπί  για να ρυθμίσετε το χρονικό διάστημα του χρονοδιακόπτη.

Timer Volume(Ένταση Χρονοδιακόπτη)

Επιλέξτε αυτή τη λειτουργία για να ρυθμίσετε την ένταση ήχου όταν είναι ενεργοποιημένος ο χρονοδιακόπτης και τελειώσει ο χρόνος που έχετε ορίσει.

Timer Display(Προβολή Χρονοδιακόπτη)

Πατήστε το κουμπί  για να επιλέξετε τη λειτουργία προβολής του χρονοδιακόπτη στην οθόνη.

Timer Location(Θέση Χρονοδιακόπτη)

Επιλέξτε τη θέση του χρονοδιακόπτη στην οθόνη.

Χειριστήρια Χρήστη



Language (Γλώσσα) (Λειτουργία Υπολογιστή/Βίντεο)

Language(Γλώσσα)

Επιλέξτε το πολύγλωσσο μενού της OSD. Χρησιμοποιήστε τα κουμπιά ▲ ή ▼ key to select your preferred language. Πατήστε το ► για επιβεβαίωση της επιλογής.

Αντιμετώπιση προβλημάτων

Αν αντιμετωπίσετε κάποιο πρόβλημα με τον προβολέα σας, παρακαλούμε ανατρέξτε στις παρακάτω πληροφορίες. Αν το πρόβλημα εξακολουθεί να υφίσταται, παρακαλούμε επικοινωνήστε με τον τοπικό σας μεταπωλητή ή με το εξουσιοδοτημένο κέντρο επισκευών.

Πρόβλημα: Δεν εμφανίζεται εικόνα στην οθόνη.

- ▶ Βεβαιωθείτε πως όλα τα καλώδια και οι συνδέσεις τροφοδοσίας έχουν συνδεθεί με σωστά και καλά όπως περιγράφεται στην ενότητα "Εγκατάσταση".
- ▶ Σιγουρευτείτε πως οι ακίδες στις υποδοχές δεν έχουν γύρει ή σπάσει.
- ▶ Ελέγξτε αν η λάμπα του προβολέα έχει εγκατασταθεί σωστά. Παρακαλούμε ανατρέξτε στην ενότητα "Αντικατάσταση της λάμπας".
- ▶ Σιγουρευτείτε πως έχετε αφαιρέσει το καπάκι του φακού και πως είναι αναμμένος ο προβολέας.
- ▶ Σιγουρευτείτε πως δεν είναι ενεργοποιημένη η λειτουργία "Hide(Απόκρυψης)".

Πρόβλημα: Μερική, ολισθαίνουσα, ή λάθος προβαλλόμενη εικόνα.

- ▶ Πατήστε το κουμπί "Επανασυγχρονισμός" στο τηλεχειριστήριο.
- ▶ Αν χρησιμοποιείτε υπολογιστή:
Αν η ανάλυση του υπολογιστή σας είναι μεγαλύτερη από 1280 X 768. Ακολουθήστε τα βήματα που περιγράφονται παρακάτω για να επαναφέρετε την ανάλυση.

Για τα Windows 3.x:

1. Στη Διαχείριση Προγραμμάτων των Windows, κάντε διπλό κλικ στο εικονίδιο "Εγκατάσταση Παραθύρου" στην Κεντρική ομάδα.
2. Επιβεβαιώστε πως η ρύθμιση της ανάλυσης της οθόνης είναι μικρότερη ή ίση με 1280 X 768.

Για τα Windows 95, 98, 2000, XP:

1. Ανοίξτε το εικονίδιο "Ο Υπολογιστής Μου", το φάκελο "Πίνακας Ελέγχου" και κάντε διπλό κλικ στο εικονίδιο "Οθόνη".
2. Επιλέξτε την καρτέλα "Ρυθμίσεις".
3. Στο "Επιφάνεια Εργασίας" θα βρείτε τη ρύθμιση της ανάλυσης. Επιβεβαιώστε πως η ρύθμιση της ανάλυσης είναι μικρότερη ή ίση με 1280 x 768.

Αν ο προβολέας εξακολουθεί να μην προβάλλει ολόκληρη την εικόνα, θα χρειαστεί να αλλάξετε την οθόνη που χρησιμοποιείτε. Ανατρέξτε στα παρακάτω βήματα.

4. Ακολουθήστε τα παραπάνω βήματα 1-2. Κάντε κλικ στο κουμπί "Ιδιότητες για Προχωρημένους".
5. Επιλέξτε το κουμπί "Αλλαγή" στην καρτέλα "Οθόνη".

6. Κάντε κλικ στο “Εμφάνιση όλων των συσκευών”. Έπειτα, επιλέξτε το “Συνηθισμένοι τύποι οθόνης” στο πλαίσιο “Κατασκευαστές”, επιλέξτε την ανάλυση που θέλετε στο πλαίσιο “Μοντέλα”.
7. Επιβεβαιώστε πως η ρύθμιση της ανάλυσης της οθόνης είναι μικρότερη ή ίση με 1280 X 768.
 - ▶ Αν χρησιμοποιείτε Φορητό υπολογιστή:
 1. Χρειάζεται να ακολουθήσετε πρώτα τα παραπάνω βήματα ρύθμισης της ανάλυσης του υπολογιστή.
 2. Ρυθμίστε την οθόνη του Φορητού Η/Υ σε “εξωτερική οθόνη μόνο” ή “μόνο CRT”.
 - ▶ Αν αντιμετωπίσετε δυσκολίες στην αλλαγή της ανάλυσης ή σταματήσει να ανταποκρίνεται η οθόνη σας, επανεκκινήστε όλες τις συσκευές και τον προβολέα.

Πρόβλημα: Η οθόνη του Φορητού ή του PowerBook υπολογιστή σας δεν εμφανίζει την παρουσίασή σας.

- ▶ Μερικοί Φορητοί υπολογιστές μπορεί να απενεργοποιούν τις οθόνες τους όταν χρησιμοποιείται μια δεύτερη οθόνη. Ανατρέξτε στην τεκμηρίωση του υπολογιστή σας για περισσότερες πληροφορίες σχετικά με την επανενεργοποίηση της οθόνης.
- ▶ Αν χρησιμοποιείτε Apple PowerBook: Στο Control Panels, ανοίξτε το PowerBook Display και επιλέξτε το “On (Αναμμα)” στο Video Mirroring.

Πρόβλημα: Η εικόνα είναι ασταθής ή τρεμοπαίζει

- ▶ Χρησιμοποιήστε το “Tracking (Ευθυγράμμιση)” για να τη διορθώσετε. Ανατρέξτε στη σελίδα 23.
- ▶ Αλλάξτε τις ρυθμίσεις χρώματος οθόνης από τον υπολογιστή σας.

Πρόβλημα: Η εικόνα έχει μια κάθετη γραμμή που τρεμοπαίζει

- ▶ Χρησιμοποιήστε τη “Frequency (Συχνότητα)” για να τη ρυθμίσετε. Ανατρέξτε στη σελίδα 23.
- ▶ Ελέγξτε και ρυθμίστε ξανά τον τύπο απεικόνισης της κάρτας γραφικών σας για να την κάνετε συμβατή με το προϊόν. Ανατρέξτε στη σελίδα 25.

Πρόβλημα: Η εικόνα δεν είναι εστιασμένη

- ▶ Ρυθμίστε το δαχτυλίδι εστίασης στο φακό του προβολέα. Ανατρέξτε στη σελίδα 14.
- ▶ Σιγουρευτείτε πως η οθόνη προβολής βρίσκεται μέσα στην απαιτούμενη απόσταση 4,92 έως 32,81 μέτρων (1,5 έως 10 ποδιών) από τον προβολέα.

Πρόβλημα: Η εικόνα είναι παραμορφωμένη κατά την προβολή 16:9 DVD.

Ο προβολέας ανιχνεύει αυτόματα το 16:9 DVD και ρυθμίζει την αναλογία εικόνας ψηφιοποιώντας σε πλήρη οθόνη με προεπιλεγμένη ρύθμιση 4:3.

Αν η εικόνα εξακολουθεί να είναι παραμορφωμένη, θα χρειαστεί επίσης να ρυθμίσετε την αναλογία εικόνας ως ακολούθως:

- ▶ Παρακαλούμε επιλέξτε τύπο αναλογίας εικόνας 4:3 στη συσκευή DVD αν αναπαράγατε ένα 16:9 DVD.
- ▶ Αν δε μπορείτε να επιλέξετε τον τύπο αναλογίας εικόνας 4:3 στη συσκευή DVD, παρακαλούμε επιλέξτε 4:3 αναλογία εικόνας στο μενού της προβολής στην οθόνη.







Πρόβλημα: Η εικόνα είναι αντιστραμμένη.

- ▶ Επιλέξτε το "Image (Εικόνα)" από την OSD και ρυθμίστε την κατεύθυνση προβολής. Ανατρέξτε στη σελίδα 22, 23.

Πρόβλημα: Η λάμπα έχει καεί ή κάνει ένα ξερό ήχο

- ▶ Όταν η λάμπα φτάσει στο τέλος της ζωής της, μπορεί να καεί και να κάνει ένα δυνατό ξερό θόρυβο. Αν αυτό συμβεί, ο προβολέας δε θα ξανανάψει μέχρι να αντικατασταθεί η λάμπα. Για να αντικαταστήσετε τη λάμπα, ακολουθήστε τη διαδικασία στην ενότητα "Αντικατάσταση της Λάμπας". Ανατρέξτε στη σελίδα 33.

Πρόβλημα: Μηνύματα των αναμμένων LED

Μήνυμα	Λυχνία LED Τροφοδοσίας	Λυχνία LED Θερμοκρασίας	Λυχνία LED Λάμπας
	πορτοκαλί		
Κατάσταση Αναμονής (Συνδεδεμένο καλώδιο τροφοδοσίας)	Αργό Αναβόσβημα	○	○
Αναμμένη λάμπα		○	○
Άναμμα		○	○
Σβήσιμο (Ψύξη)	Γρήγορο Αναβόσβημα	○	○
Σφάλμα (Αστοχία Λάμπας)	○	○	
Σφάλμα (Θερμική)	Αναβόσβημα		○
Σφάλμα (Βλάβη κλειδώματος ανεμιστήρα)	Αναβόσβημα	Γρήγορο Αναβόσβημα	○
Σφάλμα (Υπερθέρμανση)	Αναβόσβημα		○
Σφάλμα (Βλάβη Λάμπας)	○	○	

 =>Αναμμένη λυχνία

○ =>Σβηστή λυχνία

Αντικατάσταση της λάμπας

Ο προβολέας θα ανιχνεύσει μόνος του τη ζωή της λάμπας. Θα εμφανίσει το προειδοποιητικό μήνυμα "Lamp is approaching the end of its usefullife in full power operation. Replacement Suggested!" (Η λάμπα πλησιάζει στο τέλος της ωφέλιμης ζωής της σε λειτουργία πλήρους τροφοδοσίας. Προτείνεται αντικατάσταση!) Όταν δείτε αυτό το μήνυμα, αλλάξτε τη λάμπα όσο το δυνατόν συντομότερα

Σιγουρευτείτε πως ο προβολέας έχει κρυώσει για τουλάχιστον 30 λεπτά πριν την αλλαγή της λάμπας.



⚠ Προειδοποίηση:

Ο θάλαμος της λάμπας είναι ζεστός! Αφήστε τον να κρυώσει πριν να αλλάξετε τη λάμπα!

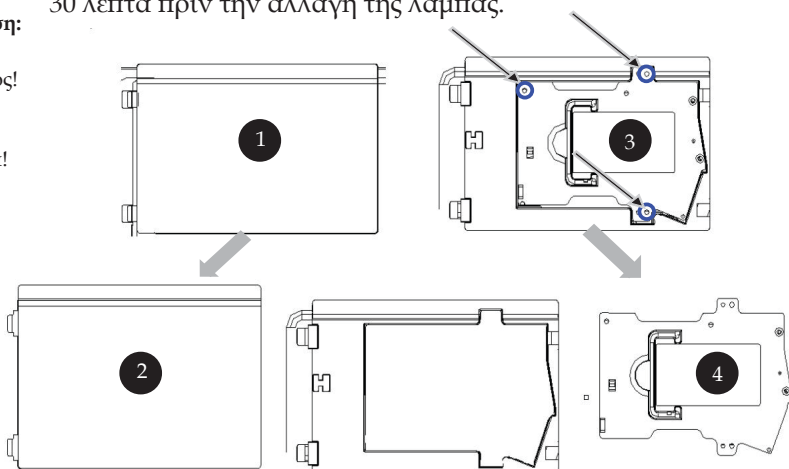

⚠ Προειδοποίηση:

Για να μειώσετε τον κίνδυνο τραυματισμού, μη ρίξετε τη λάμπα και μην ακουμπήσετε το γλόμπιο της. Αν πέσει, ο γλόμπιος μπορεί να σπάσει και να σας τραυματίσει.

Διαδικασία Αλλαγής της Λάμπας:

1. Σβήστε τον προβολέα πατώντας το κουμπί Τροφοδοσίας.
2. Αφήστε τον προβολέα να κρυώσει για τουλάχιστον 30 λεπτά.
3. Αποσυνδέστε το καλώδιο τροφοδοσίας.
4. Αφαιρέστε το καπάκι. ❶
5. Σπρώξτε προς τα πάνω και αφαιρέστε το καπάκι. ❷
6. Αφαιρέστε το 3 βίδες από τη μονάδα της λάμπας. ❸
7. Βγάλτε έξω τη μονάδα της λάμπας. ❹

Για να αντικαταστήσετε τη μονάδα της λάμπας, εκτελέστε τα παραπάνω βήματα αντίστροφα.

Πρόβλημα: Μηνύματα Υπενθύμισης

- ▶ Το μήνυμα "Lamp is approaching the end of its useful life in full power operation. Replacement Suggested! (Η λάμπα πλησιάζει στο τέλος της ωφέλιμης ζωής της σε λειτουργία πλήρους τροφοδοσίας. Προτείνεται αντικατάσταση!)" θα εμφανιστεί για περίπου 10 δευτερόλεπτα όταν η ζωή της λάμπας πλησιάζει στο τέλος της.
- ▶ Το μήνυμα "Projector Overheated. Lamp will automatically turn off soon. (Ο Προβολέας Υπερθερμάνθηκε. Η λάμπα θα σβήσει αυτόματα σε λίγο.)" θα εμφανιστεί όταν η θερμοκρασία του συστήματος είναι πολύ υψηλή.
- ▶ Το μήνυμα "Fan fail. Lamp will automatically turn off soon. (Κλείστε το καπάκι του φακού για να εμποδίσετε τη σκόνη.)" θα εμφανιστεί όταν έχει βλάβη ο ανεμιστήρας.

Τεχνικά Χαρακτηριστικά

Τα τεχνικά χαρακτηριστικά που αναφέρονται παρακάτω μπορεί να αλλάξουν χωρίς προειδοποίηση. Αναφορικά με τα τελικά τεχνικά χαρακτηριστικά, παρακαλούμε ανατρέξτε στα τεχνικά χαρακτηριστικά που έχει ανακοινώσει η Acer.

Βαλβίδα Φωτός	- Τεχνολογία ενός τοπι DLP™ από την Texas Instruments
Λάμπα	- 230watt που αντικαθίσταται από το χρήστη
Αριθμός Pixel	- 1280 pixel (O) X 768 γραμμές(K)
Προβαλλόμενο Χρώμα	- 16,7εκ χρώματα
Αναλογία Αντίθεσης	- 2500:1 (Πλήρης / Καθόλου)
Ομοιομορφία	- 90%
Επίπεδο Θορύβου	- 28dB(A)(τυπική λειτουργία/26dB(A)(λειτουργία Eco)
Φακοί Προβολής	- φακοί F/2,5~2,8 f=22,5~26,69χλστ με 1,2x χειροκίνητου ζουμ
Μέγεθος Οθόνης Προβολής (Διαγ.)	- Διαγώνιος 36 έως 300 ιντσών
Απόσταση Προβολής	- 4,92 με 32,81 μέτρα(1,5 με 10 πόδια)
Συμβατότητα βίντεο	- NTSC 3.58/NTSC 4.43/PAL/SECAM και συμβατό με HDTV Δυνατότητα Composite video και S-video
Ο. Συχνότητα	- 31,5kHz~100kHz οριζόντια σάρωση
Κ. Συχνότητα	- 56Hz~85Hz κάθετη ανανέωση
Τροφοδοτικό	- Παγκόσμιο 100-240V, Συχνότητα εισόδου 50/60Hz
Υποδοχές εισόδου/ εξόδου (I/O)	- Τροφοδοσία: Υποδοχή εισόδου τροφοδοσίας Είσοδος VGA: - Μία υποδοχή DVI - Μια D-sub 15 ακίδων για VGA, component και HDTV σήμα - Μία είσοδος HDMI για είσοδο Ψηφιακού Βίντεο - RS232: Για τηλεχειριστήριο προβολέα - Έξοδος VGA: Μία D-sub 15-ακίδων - Είσοδος βίντεο: ▪ Μία RCA είσοδος Composite Video ▪ Μία είσοδος S-Video ▪ Ένα σετ (3 RCA) από εισόδους component - USB: Μία σύνδεση USB - Είσοδος Ήχου: Μία υποδοχή ακουστικών για είσοδο ήχου
Βάρος	- 7,6 lbs (3,5λίμπρες)
Διαστάσεις (Π x Y x Β)	- 13,9 x 11,10 x 4,68 ιντσες (350 x 282 x 119 χλστ)
Περιβαλλοντικά	- Θερμοκρασία Λειτουργίας: 41~95°F (5~ 35°C) Υγρασία: 80% μέγιστη (μη-συμπυκνωμένη) - Θερμοκρασία Αποθήκευσης: -4~140°F (-20~60°C) Υγρασία: 80% μέγιστη (μη-συμπυκνωμένη)
Κανονισμοί Ασφάλειας	- FCC Class B, CE Class B, VCCI-II, UL, cUL, ETL-GS, C-tick, PSB, PSE, CB Report, CCC

Λειτουργίες Συμβατότητας

Λειτουργία	Ανάλυση	Κ. Συχνότητα (Hz)	Ο. Συχνότητα (kHz)
VGA - Αναλογική			
VGA	640x480	60	31,5
	640x480	72	37,9
	640x480	75	37,5
	640x480	85	43,3
	720x400	70	31,5
	720x400	85	37,9
SVGA	800x600	56	35,2
	800x600	60	37,9
	800x600	72	48,1
	800x600	75	46,9
	800x600	85	53,7
	1024x768	60	48,4
	1024x768	70	56,5
	1024x768	75	60,0
SXGA	1024x768	85	68,7
	1152x864	70	63,8
	1152x864	75	67,5
	1152x864	85	77,1
	1280x1024	60	63,98
	1280x1024	72	76,97
	1280x1024	75	79,98
	1280x960	60	59,7
QuadVGA	1280x960	75	75,23
SXGA+	1400x1050	60	63,98
MAC	1152x870	75,06	68,68
MAC G4	640x480	60	31,35
i Mac DV	1024x768	75	60
VGA - Αναλογική - Εκτεταμένος Ευρύς Χρονισμός			
WXGA	1280 x 768	60	48,36
	1280 x 768	75	57,6
	1280 x 768	85	68,63
	1360 x 768	60	47,72
DVI - Ψηφιακή			
VGA	640x480	60	31,5
	640x480	72	37,9
	640x480	75	37,5
	640x480	85	43,3
	720x400	70	31,5
	720x400	85	37,9
SVGA(Συμπεσομένο)	800x600	56	35,2
	800x600	60	37,9
	800x600	72	48,1
	800x600	75	46,9
	800x600	85	53,7

Λειτουργία	Ανάλυση	Κ. Συχνότητα (Hz)	Ο. Συχνότητα (kHz)
DVI - Ψηφιακή			
XGA(Τοπική)	1024x768	60	48,4
	1024x768	70	56,5
	1024x768	75	60,0
	1024x768	85	68,7
	1024x768	85	68,7
SXGA(Συμπίεσμένο)	1152x864	70	63,8
	1152x864	75	67,5
	1152x864	85	77,1
	1280x1024	60	63,98
	1280x1024	75	79,98
	1280x1024	85	91,1
SXGA+(Συμπίεσμένο)	1400x1050	60	63,98
UXGA(Συμπίεσμένο)	1600x1200	60	75
DVI - Ψηφιακή - Εκτεταμένος Ευρύς Χρονισμός			
WXGA	1280 x 768	60	48,36
	1280 x 768	75	57,6
	1280 x 768	85	68,63
	1360 x 768	60	47,72
HDMI - Ψηφιακή			
(1) Σήμα υπολογιστή.	*Υποστήριξη πάνω από ψηφιακή μορφή χρονισμού DVI.		
(2) Σήμα Βίντεο.			
480i	704 x 480	59,94(29,97)	15,73
480p	704 x 480	59,94	31,47
576i	720 x 576	50(25)	15,63
576p	720 x 576	50	31,25
720p	1280 x 720	60	45,00
720p	1280 x 720	50	37,5
1080i	1920 x 1080	60(30)	33,75
YPbPr - Αναλογική			
480i	704 x 480	59,94(29,97)	15,73
480p	704 x 480	59,94	31,47
576i	720 x 576	50(25)	15,63
576p	720 x 576	50	31,25
720p	1280 x 720	60	45,00
720p	1280 x 720	50	37,5
1080i	1920 x 1080	60(30)	33,75

Προειδοποιήσεις κανονισμών & ασφαλείας

Αυτό το παράρτημα αναγράφει τις γενικές ανακοινώσεις του Προβολέα σας της Acer.

Κοινοποίηση FCC

Αυτή η συσκευή έχει δοκιμαστεί και έχει βρεθεί πως συμμορφώνεται με τα όρια για μια ψηφιακή συσκευή Τάξης Β (Class B) σύμφωνα με το Μέρος 15 (Part 15) των Κανονισμών FCC. Τα όρια αυτά σχεδιάστηκαν για να παρέχουν εύλογη προστασία από επιβλαβείς παρεμβολές σε εγκαταστάσεις κατοικιών. Αυτή η συσκευή παράγει, χρησιμοποιεί, και μπορεί να εκπέμψει ενέργεια ραδιοσυχνότητας και, αν δεν εγκατασταθεί και χρησιμοποιηθεί σύμφωνα με τις οδηγίες, μπορεί να προκαλέσει βλαβερή παρεμβολή σε ραδιο-επικοινωνίες.

Όμως, δεν υπάρχει καμία εγγύηση πως δε θα υπάρξει παρεμβολή σε μια συγκεκριμένη εγκατάσταση. Αν αυτή η συσκευή προκαλέσει βλαβερή παρεμβολή στην ραδιοφωνική ή τηλεοπτική λήψη, πράγμα που μπορεί να καθοριστεί με το άνοιγμα και το κλείσιμο του εξοπλισμού, ο χρήστης ενθαρρύνεται να δοκιμάσει να διορθώσει την παρεμβολή με ένα ή περισσότερα από τα ακόλουθα μέτρα:

- Επαναπροσανατολίστε ή μετακινήστε την κεραία λήψης.
- Αυξήστε το διαχωρισμό μεταξύ του εξοπλισμού και του δέκτη.
- Συνδέστε τη συσκευή σε μια πρίζα ή ένα κύκλωμα διαφορετικό από αυτό στο οποίο είναι συνδεδεμένος ο δέκτης.
- Συμβουλευτείτε το κατάστημα αγοράς ή έναν έμπειρο τεχνικό ραδιοφώνου/τηλεόρασης για βοήθεια.

Προσοχή: Θωρακισμένα καλώδια

Όλες οι συνδέσεις με άλλες συσκευές πρέπει να γίνονται με τη χρήση θωρακισμένων καλωδίων για να διατηρείται η συμμόρφωση με τους κανονισμούς της FCC.

Προσοχή

Αλλαγές ή τροποποιήσεις που δεν έχουν εγκριθεί ρητώς από τον κατασκευαστή μπορεί να ακυρώσουν την αρμοδιότητα του χρήστη, η οποία παραχωρείται από την Federal Communications Commission, να λειτουργεί αυτόν τον υπολογιστή.

Συνθήκες λειτουργίας

Αυτή η συσκευή είναι σύμφωνη με το Μέρος 15 των Κανονισμών της FCC. Η λειτουργία υπόκειται στις ακόλουθες δύο συνθήκες:

1. αυτή η συσκευή δε μπορεί να προκαλέσει επιβλαβή παρεμβολή, και
2. αυτή η συσκευή πρέπει να δέχεται οποιαδήποτε παρεμβολή λαμβάνεται, περιλαμβανομένης και παρεμβολής που μπορεί να προκαλέσει ανεπιθύμητη λειτουργία.

Notice: Canadian users

This Class B digital apparatus complies with Canadian ICES-003.

Remarque à l'intention des utilisateurs canadiens

Cet appareil numérique de la classe B est conforme à la norme NMB-003 du Canada.

Δήλωση Συμμόρφωσης για χώρες της ΕΕ

Με το παρόν, η Acer δηλώνει πως αυτός ο προβολέας της Acer συμμορφώνεται με τις θεμελιώδεις απαιτήσεις και τις άλλες σχετικές διατάξεις της Οδηγίας 1999/5/ΕΚ. (Παρακαλούμε επισκεφτείτε τη διεύθυνση [http:// global.acer.com](http://global.acer.com).)

Соответствие сертификатам, обязательным в РФ



ME61

Σημαντικές οδηγίες ασφάλειας

Διαβάστε προσεκτικά αυτές τις οδηγίες. Φυλάξτε τις για μελλοντική αναφορά.

1. Ακολουθήστε όλες τις προειδοποιήσεις και τις οδηγίες που αναγράφονται στο προϊόν.
2. Βγάλτε αυτό το προϊόν από την πρίζα του τοίχου πριν να το καθαρίσετε. Μη χρησιμοποιείτε υγρά καθαριστικά ή καθαριστικά σε μορφή σπρέι. Χρησιμοποιείτε ένα υγρό πανί για τον καθαρισμό.
3. Μη χρησιμοποιείτε αυτό το προϊόν κοντά σε νερό.
4. Μην τοποθετείτε αυτό το προϊόν σε ασταθές καροτσάκι, βάση, ή τραπέζι. Αν το προϊόν πέσει, μπορεί να υποστεί σοβαρή ζημιά.
5. Αυτό το προϊόν θα πρέπει να λειτουργεί με τον τύπο ρεύματος που προσδιορίζεται στην ετικέτα. Αν δεν είστε σίγουροι για τον τύπο του διαθέσιμου ρεύματος, συμβουλευτείτε τον αντιπρόσωπό σας ή την τοπική σας εταιρία ηλεκτρισμού.
6. Μην επιτρέπετε σε οτιδήποτε να ακουμπάει πάνω στο καλώδιο ρεύματος. Μην τοποθετείτε αυτό το προϊόν σε μέρος που μπορεί άνθρωποι να περπατήσουν πάνω στο καλώδιο.
7. Ποτέ μην σπρώχνετε αντικείμενα οποιουδήποτε είδους σε αυτό το προϊόν μέσω των θυρών του περιβλήματος καθώς μπορεί να ακουμπήσουν επικίνδυνα σημεία τάσης ή να βραχυκυκλώσουν μέρη που μπορεί να προκαλέσουν φωτιά ή ηλεκτροσόκ. Ποτέ μην χύσετε οποιουδήποτε είδους υγρό πάνω ή μέσα στο προϊόν.
8. Μην επιχειρήσετε να επισκευάσετε οι ίδιοι το προϊόν, καθώς το άνοιγμα ή η αφαίρεση των καλυμμάτων μπορεί να σας εκθέσει σε επικίνδυνα σημεία τάσης ή σε άλλους κινδύνους. Παραπέμψτε όλες τις επισκευές σε αρμόδιο προσωπικό επισκευών.
9. Αποσυνδέστε αυτό το προϊόν από την πρίζα τοίχου και προσφύγετε για τις επισκευές σε αρμόδιο προσωπικό επισκευών στις ακόλουθες περιπτώσεις:
 - α. Όταν το καλώδιο ρεύματος ή το αρσενικό φινι έχει υποστεί ζημιά ή είναι φθαρμένο.
 - β. Αν έχει χυθεί υγρό μέσα στο προϊόν.
 - γ. Αν το προϊόν έχει εκτεθεί σε βροχή ή νερό.
 - δ. Αν το προϊόν δε λειτουργεί κανονικά όταν ακολουθούνται οι οδηγίες λειτουργίας του. Ρυθμίστε μόνο αυτά τα ελεγκτήρια που καλύπτονται από τις οδηγίες λειτουργίας αφού η ακατάλληλη ρύθμιση των υπόλοιπων ελεγκτηρίων μπορεί να προκαλέσει ζημιά και συχνά απαιτεί εκτεταμένη εργασία από αρμόδιο τεχνικό για να αποκατασταθεί το προϊόν στην κανονική κατάσταση.
 - ε. Αν το προϊόν έχει πέσει ή έχει υποστεί ζημιά το κουτί του. Αν το προϊόν παρουσιάζει σαφή αλλαγή στην απόδοση της λειτουργίας υποδεικνύοντας την ανάγκη για επισκευή.
10. Για να αποφύγετε τον κίνδυνο ηλεκτροπληξίας, να χρησιμοποιείτε μόνο το μετασχηματιστή ρεύματος όταν είναι σωστά γεωμένη η πρίζα.