

Manual for

Acer projektor XD1150/XD1150D/
XD1250/XD1250D-seriene

Instruksjoner for gjenbruk/deponering

Ikke kast dette elektroniske apparatet i husholdningsavfallet dersom du ikke skal bruke det mer. For minimal forurensning og best mulig beskyttelse av det globale miljøet, må dette sorteses for gjenbruk.



USA

For elektroniske produkter som inneholder en LCD/CRT monitor eller display, eller en kvikksølvlampe med superhøytrykk:



Lampe(r) på innsiden av dette produktet inneholder kvikksølv og må sorters for gjenbruk eller deponeres i henhold til lokale, statlige eller føderale lover. For mer informasjon, kontakt elektriske industriers forening på www.eiae.org. For spesifikk informasjon om deponering av lamper, se www.lamprecycle.org.











Innholdsfortegnelse

Innholdsfortegnelse	1
Merknad for bruk.	2
Forhåndsregler	2
Introduksjon	4
Produktegenskaper	4
Oversikt over pakke	5
Produktoversikt	6
Hovedenhet	6
Kontrollpanel	7
Tilkoplingsporter	8
Fjernkontroll	9
Installasjon	10
Tilkopling av projektoren	10
Slå på/av projektoren	11
Slå på projektoren	11
Slå av projektoren	12
Varselindikator	12
Justering av det prosjekterte bildet	13
Justering av høyden på det prosjekterte bildet	13
Justering av projektor zoom/fokus	14
Justering av prosjektert bildestørrelse	14
Brukerkontroller	15
Kontrollpanel & fjernkontroll	15
Menyer for display på skjermen	19
Hvordan du bruker den	19
Color(Farge)(Datamaskin/Videomodus)	20
Image(Bilde)(Datamaskin/Videomodus)	22
Management (Administrasjon)(Datamaskin / Video modus)	24
Audio (Datamaskin / Video modus)	31
Timer (Tidtaker) (Datamaskin / Video modus)	32
Language(Språk) (Datamaskin / Video modus)	33
Vedlegg	34
Feilsøking	34
Utskifting av lampen	38
Spesifikasjoner	39
Kompatibilitetsmoduser	40
Regulering & sikkerhetsmerknader	41

Merknad for bruk

Forhåndsregler

Følg alle advarsler, forhåndsregler og vedlikehold som anbefalt i denne brukerguiden for å maksimere brukstiden av din enhet.

-  **Advarsel-** Ikke se inn i linsen på projektoren når lampen er på. Det skarpe lyset kan skade dine øyne.
-  **Advarsel-** For å redusere risikoen for brann eller elektrisk sjokk, ikke utsett dette produktet for regn eller fuktighet.
-  **Advarsel-** Vennligst ikke åpne eller demontere produktet da dette kan skape elektrisk sjokk.
-  **Advarsel-** Når du skifter ut lampen, vennligst la enheten avkjøles, og følg alle instruksjoner for utskifting.
-  **Advarsel-** Dette produktet vil påvise brukstiden av selve lampen. Vennligst vær sikker på at du skifter ut lampen når den viser varselbeskjeden.
-  **Advarsel-** Tilbakestill "Lamp Hour Reset (Tilbakestilling for lampetime)" funksjonen fra Displayet på skjermen "Management (Administrasjon)" menyen etter du har skiftet ut lampemodulen (henvis til side 26)
-  **Advarsel-** Når du slår projektoren av, vennligst forsikre deg om at den fullfører sin avkjølingsyklus før de frakabler strømmen.
-  **Advarsel-** Slå på projektoren først og deretter signalkildene.
-  **Advarsel-** Ikke bruk linsedekelet når projektoren brukes.
-  **Advarsel-** Når lampen når slutten av driftstiden vil den utbrennes og kan lage en høy lyd. Om dette skjer vil ikke projektoren slås på igjen før lampemodulen har blitt skiftet ut. For å skifte ut lampen, følg prosedyrene oppført under " Utskifting av lampen".

Merknad for bruk

Gjør:

- ❖ Slå av produktet før rengjøring.
- ❖ Bruk en myk fuktet klut med mildt rengjøringsmiddel for å rengjøre rammen av displayet.
- ❖ Frakoble strømkontakten fra AC støpselet om produktet ikke brukes over lengre perioder.

Ikke:

- ❖ Blokker slissene og åpningene på enheten forsyne for ventilasjon.
- ❖ Bruk slipende rengjøringsmidler, voks eller løsningsmidler for å rengjøre enheten.
- ❖ Bruk under de følgende vilkår:
 - I ekstremt varme, kalde eller fuktige miljø.
 - I områder mottakelig for overdrevet støv eller skitt.
 - Nære en innretning som genererer et sterkt magnetisk felt.
 - Plasser i direkte sollys.

Introduksjon

Produktegenskaper

Dette produktet er en XGA (XD1250/XD1250D) /SVGA (XD1150/XD1150D) enkeltchip 0,55" DLP® -projektor. Fremragende egenskaper inkluderer:

- ◆ Virkelige XGA, 1024 x 768 adresserbare piksels (kun XD1250/XD1250D)
Virkelige SVGA, 800 x 600 adresserbare piksels (kun XD1150/XD1150D)
- ◆ Enkel chip DLP® teknologi
- ◆ NTSC 3.58/NTSC 4.43 /PAL/SECAM og HDTV kompatibel (480i/p, 576i/p, 720p, 1080i)
- ◆ Brukervennlig og kraftig Acer Empowering-tast inkludert: Acer eView Management, Acer eTimer Management og Acer eOpening Management.
- ◆ Høyteknologisk DVI tilkopling for digitalt signal med HDCP Funksjon og støtter 480p, 576p, 720p og 1080i (XD1150D/XD1250D)
- ◆ Fullfunksjons fjernkontroll
- ◆ Avansert digital trapeskorreksjon og høykvalitets omskalering for bilde på fullskjerm
- ◆ Brukervennlig kontrollpanel
- ◆ SXGA+, SXGA kompressjon og VGA, SVGA størrelsesendring (for XD1250/XD1250D)
SXGA, XGA kompressjon og VGA størrelsesendring (for XD1150/XD1150D)
- ◆ Mac kompatibel

Introduksjon

Oversikt over pakke

Denne projektoren kommer med alle artiklene vist nedenfor. Sjekk for å være sikker på at din enhet er komplett. Kontakt din forhandler øyeblikkelig om noe er savnet.



Projektor med linsedeksel



Strømledning 1,8m



VGA kabel 1,8m



❖ (*): kun for XD1150D,
XD1250D.



Kompositt videokabel
2,0m



S-Video kabel 1,8m (*)



VGA til komponent/
HDTV Adapter (*)



USB kabel 1,8m (*)



Fjernkontroll



2 x Batteri



Barebag



Kort for hurtigstart



Brukerguide

Introduksjon

Produktoversik

Hovedenhet

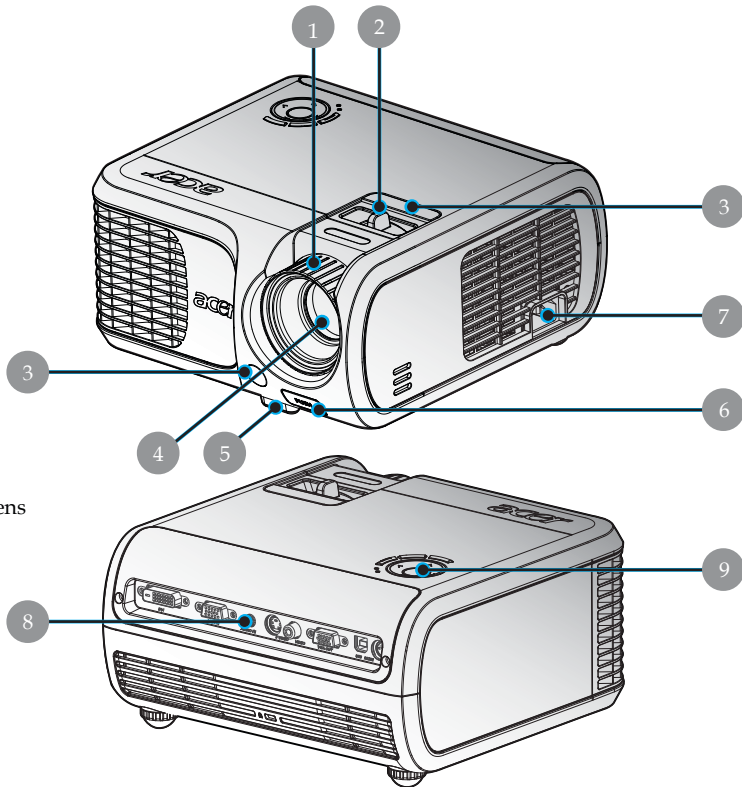

❖ To fjernkontrollmottakere finnes på frontpanelet og frontens toppdeksel.

1. Fokus ring
2. Zoom ring
3. Mottaker for fjernkontroll
4. Zoom linse
5. Elevatorfot
6. Elevator knapp
7. Strømstøpsel
8. Tilkoplingsporter
9. Kontrollpanel

Introduksjon

Kontrollpanel

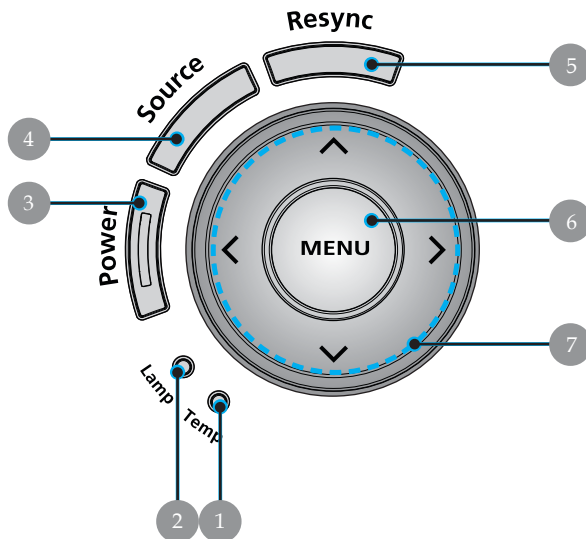

1. Temp Indikator LED
2. Lamp Indikator LED
3. Strøm og indikator LED
4. Kilde
5. Resynkronisering
6. Meny
7. Valgknapper med fire retninger

Introduksjon

Tilkoplingsporter

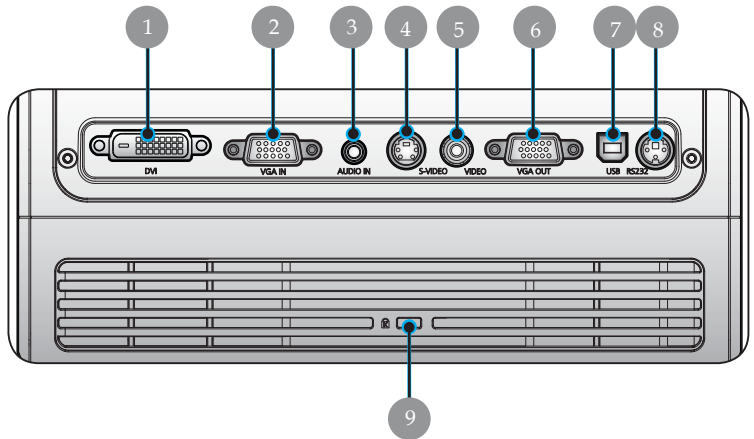

1. DVI Inngangskopling (for digitalt signal med HDCP funksjon) (*)
2. VGA inngangskontakt (PC analogt signal/ HDTV/ komponent-video)
3. Audio inngangskopling (*)
4. S-Video inngangskopling
5. Kompositt Video inngangskopling
6. Monitor sløyfe-gjennom utgangskopling (*)
7. USB kopling
8. RS232 kopling (*)
9. Kensington™ Låseport



❖ (*): kun for
XD1150D, XD1250D.

Introduksjon

Fjernkontroll

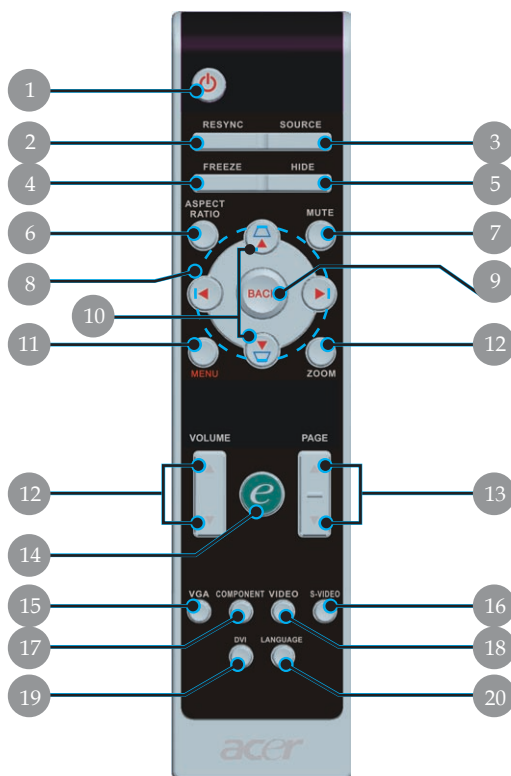

❖ (*): Støtter ikke funksjon for XD1150/ XD1250.

- | | |
|-----------------------------------|------------------------|
| 1. Strøm | 13. Side opp/Side neda |
| 2. Resynk | 14. Knapp for fullmakt |
| 3. Kilde | 15. VGA |
| 4. Frys | 16. S-Video |
| 5. Skjul | 17. Komponentvideo |
| 6. Aspektforhold | 18. Kombinert video |
| 7. Lydløs ^(*) | 19. DVI ^(*) |
| 8. Valgknapper med fire retninger | 20. Språk |
| 9. Tilbake | |
| 10. Trapes +/- | |
| 11. Meny | |
| 12. Volum +/- ^(*) | |

Tilkopling av projektoren



- 1.....Strømledning
- 2.....DVI kabel (Ekstra tilbehør)
- 3.....VGA kabel
- 4..... Audio kabel ledning/støpsel (Ekstra tilbehør)
- 5..... USB kabel (XD1150D/XD1250D)
- 6..... RS232 kabel (Ekstra tilbehør)
- 7..... 3 RCA komponentkabel (Ekstra tilbehør)
- 8..... VGA til komponent/HDTV Adapter (XD1150D/XD1250D)
- 9.....S-Video kabel (XD1150D/XD1250D)
- 10..... Kompositt Video kabel

❖ For at projektoren skal fungere bra med datamaskinen din, påse at tidsberegningen i visningsmoden er kompatibel med projektoren. Henvis til "Moduser for kompatibilitet" delen på side 40.

Installasjon

Slå på/av projektoren

Slå på projektoren

1. Fjern linsedekselet. ❶
 2. Forsikre deg om at strømledningen og signalkabelen er godt tilkopleet. Strøm LED vil blinke **rødt**.
 3. Slå på lampen ved å trykke på "Strøm" knappen på kontrollpanelet. ❷ Og Strøm LED vil bli **blått**.
 4. Slå på din kilde (datamaskin, bærbar pc, videospiller etc). Projektoren vil detektere din kilde automatisk.
- ❖ Hvis skjermen viser ikoner for "Lock (Lås)" og "Source (Kilde)", det betyr at projektoren låser seg på denne kildetypen og at det ikke finnes noe slikt inngangssignal.
 - ❖ Om skjermen viser "No Signal (Ikke signal)", vennligst vær sikker på at signalkablene er godt tilkopleet.
 - ❖ Om du kopleer til flere kilder samtidig, bruk "Kilde" knappen på fjernkontrollen for å skifte.



❖ Slå på projektoren først og deretter signalkildene

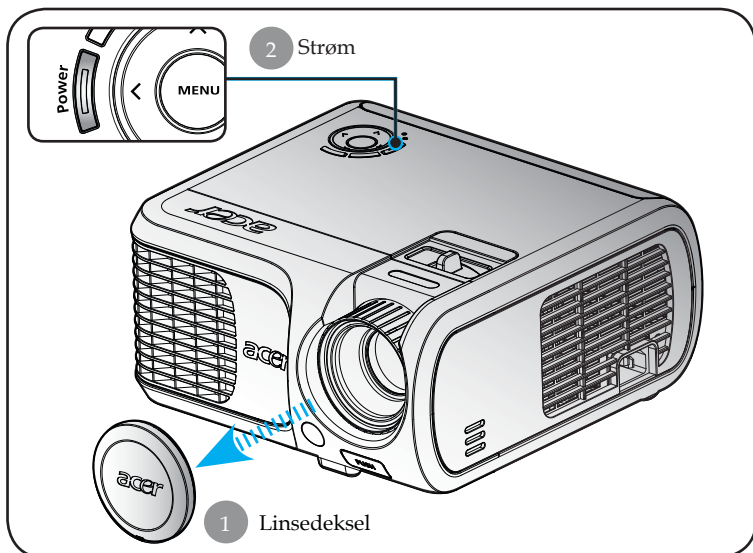

Slå av projektoren

1. Trykk på "Strøm" knappen for å slå av projektorlampen, du vil se en beskjed "Please press power button again to complete the shutdown process. Warning: DO NOT unplug while the projector fan is still running. (Vennligst trykk på strømknappen igjen for å fullføre utkoplingsprosessen. Advarsel: IKKE trekk ut mens projektorviften fremdeles er på.)" vist på projektor skjermen. Trykk på "Strøm" igjen for å bekrefte, ellers vil beskjeden vises etter 5 sekunder.
2. Kjøleviftene fortsetter å kjøre i ca 30 sekunder før å kjøle ned og Strømlysdioden vil **blinke rødt**. Når Strøm lysdioden blinker har projektoren gått inn i ventemodus. Om du ønsker å slå på projektoren igjen må du vente til projektoren har fullført avkjølingssyklusen og har gått inn i standby modus. Så snart den er i standby modus, bare trykk på "Strøm" knappen for å starte opp igjen projektoren.
3. Frakoble strømledningen fra det elektriske støpselet og projektoren.
4. Ikke slå på projektoren øyeblikkelig etter en prosedyre hvor du har slått den av.

Varselindikator

- ❖ Når "LAMPE" indikatorlyset lyser rødt vil projektoren automatisk slå seg selv av. Vennligst kontakt din lokale forhandler eller servicecenter.
- ❖ Når "TEMP" indikatorlyset lyser rødt i ca 20 sekunder indikerer det at projektoren har blitt overopphetet. Du vil se en beskjed "Projector Overheated. Lamp will automatically turn off soon.(Projektor overopphetet. Lampen vil automatisk slås av snart.)" på skjermen. Projektoren vil automatisk slå seg selv av. Under normale vilkår kan projektoren slås på igjen etter den er avkjølt. Om problemet vedvarer, bør du kontakte din forhandler eller servicecenter.
- ❖ Når "TEMP" indikatoren blinker rødt i ca 30 sekunder vil du se en beskjed "Fan fail. Lamp will automatically turn off soon.(Svikt på vifte. Lampen vil automatisk slås av snart.)" på skjermen. Vennligst kontakt din forhandler eller servicecenter.

Installasjon

Justering av det projekserte bildet

Justering av høyden på det projekserte bildet

Projektoren er utstyrt med en løftefot for justering av bildehøyde.

For å heve bildet:

1. Trykk på knapp for løfting **1**.
2. Hev bildet til den ønskede høydevinkelen **2**, deretter utløs knappen for å låse løftefoten i posisjon.

For å senke bildet:

1. Trykk på knapp for løfting.
2. Senk bildet til den ønskede høydevinkelen, deretter utløs knappen for å låse løftefoten i posisjon.

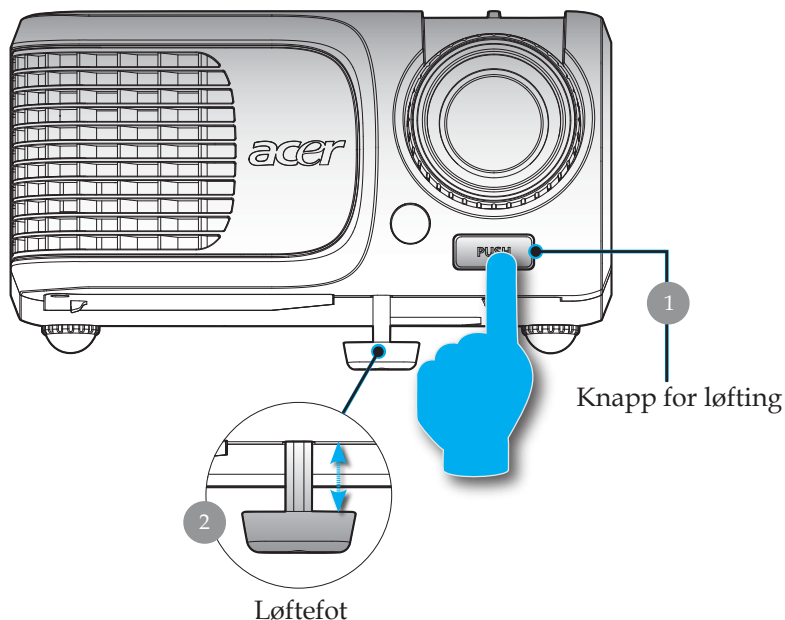

Justering av projektor zoom/fokus

Du kan dreie zoom ringen for å zoome inn eller ut. For å fokusere på bildet, roter ringen til bildet er klart. Projektoren vil fokusere ved avstander fra 3,28 til 39,4 fot (1,0 til 12,0 meter).

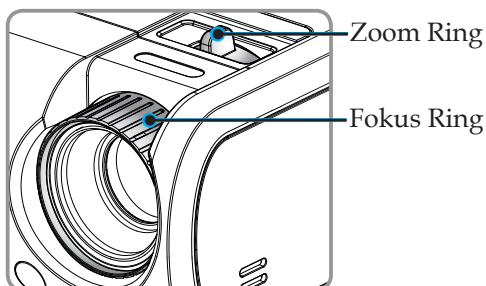

Justering av prosjekterings bildestørrelse

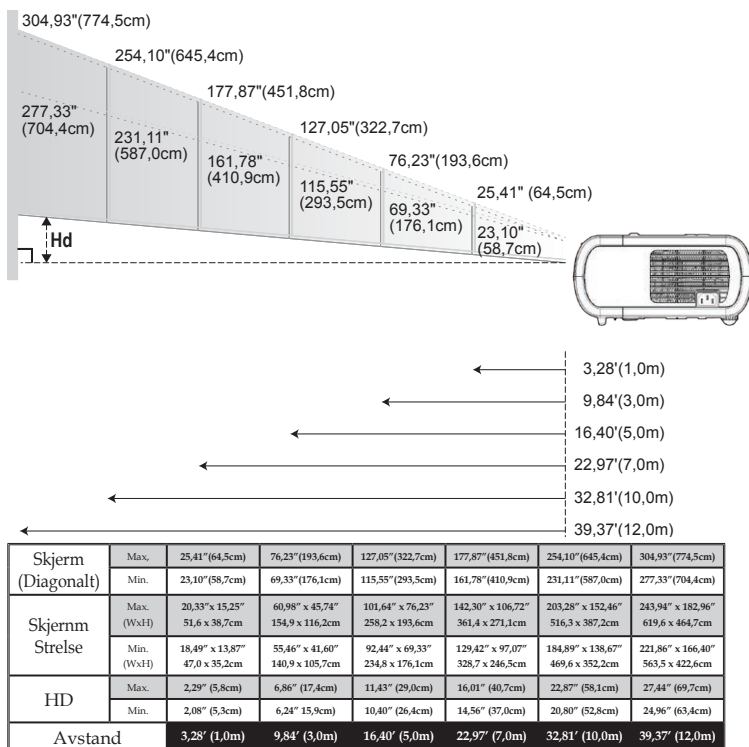

Brukerkontroller

Kontrollpanel & fjernkontroll

Det er to måter for deg å kontrollere funksjonene:
Fjernkontroll og kontrollpanel.

Kontrollpanel

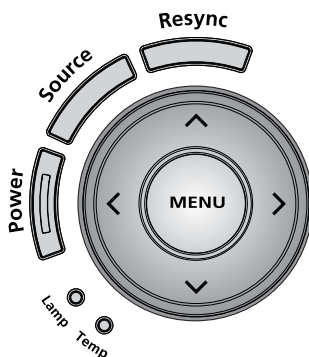

Bruk av kontrollpanelet

Power (Strøm)

- ▶ Henvis til "Strøm på/ av projektor " delen på sidene 11, 12.

Resync (Resynk)

- ▶ Automatisk synkronisering av projektoren til inntakskilden.

Menu (Meny)

- ▶ Trykk på "Meny" for å laste skjermvisningens (OSD) meny fremover eller bakover til forrige trinn i OSD-menyen.

Source (Kilde)

- ▶ Trykk på "kilde" for å velge RGB, komponent-p, komponent-i, s-video, kombinert, video og HDTV-kilder.

Valgknapper med fire retninger

- ▶ Bruk (▲) (▼) (◀) (▶) til å velge gjenstander eller gjøre nye justeringer for valget i skjermmenyen. Bruk (▲) (▼) for nøkkelstenkorrigering for å justere bildeforvringning forårsaket ved helling av projektoren (± 16 grader) mens OSD-menyen er slått av.

Brukerkontroller

Fjernkontroll



❖ (*): kun for XD1150D,
XD1250D.

Bruk av fjernkontroll

Strøm

- ▶ Henvis til "Strøm på/av projektor" delen på sidene 11-12.

Resync (Resynk)

- ▶ Synkroniserer automatisk projektoren til inngangskilden.

Source (Kilde)

- ▶ Trykk på "kilde" for å velge RGB, komponent-p, komponent-i, s-video, kombinert, video og HDTV-kilder.

Freeze (Frys)

- ▶ Trykk "Frys" for å pause skjermbildet.

Hide (Skjul)

- ▶ Slår av videoen øyeblikkelig. Trykk "Skjul" for å skjule bildet, trykk igjen for å gjenopprette visning av bildet.

Aspect Ratio (Aspektforhold)

- ▶ Bruk denne funksjonen for å velge ønsket aspektsforhold. (Auto/4:3/16:9/480p)

Mute (Lydløs) (*)

- ▶ Bruk denne tasten for å velge volum.

Valgknapper med fire retninger

- ▶ Bruk     for å velge punkt eller for å gjøre endringer i dine valg i OSD-menyen.

Trapez

- ▶ Justerer bildeforvrengning forårsaket av dreining av projektoren (± 16 grader).

Menu (Meny)

- ▶ Trykk på "Meny" for å laste skjermvisningens (OSD) meny fremover eller bakover til forrige trinn i OSD-menyen.

Zoom

- ▶ Digital zoom inn/ut.

Tilbake

- ▶ Tilbake til tidligere trinn for OSD menybruk.

Brukerkontroller

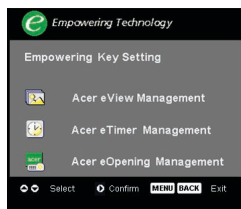

Knapp for fullmakt

Acer Empowering Key har tre unike Acer funksjoner, de er henholdsvis "Acer eView Management", "Acer eTimer Management" og "Acer eOpening Management". Trykk "e" -tast i mer enn ett sekund for å starte hovedmenyen på skjermen så funksjonen kan modifieres.

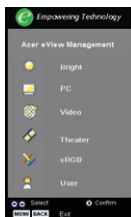

Acer eView Management

- ▶ Trykk på "e" for å vise "Acer eView Management" undermenyen.

"Acer eView Management" brukes for valg av visningsmodi. For ytterligere detaljer, referer til Skjermmenyer-seksjonen.



Acer eTimer Management

- ▶ Trykk på "e" for å vise "Acer eTimer Management" undermenyen.

"Acer eTimer Management" gir deg en påminnelsfunksjon for tidskontrollen på presentasjonen din. For ytterligere detaljer, referer til Skjermmenyer-seksjonen.

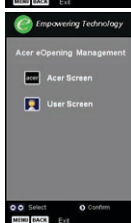

Acer eOpening Management

- ▶ Trykk på "e" for å vise "Acer eOpening Management" undermenyen.

"Acer eOpening Management" lar brukere endre Oppstartsskjermen til deres eget personlige bilde. For ytterligere detaljer, referer til Skjermmenyerseksjonen.



❖ (*): kun for XD1150D, XD1250D.

Volume (volum) (*)

- ▶ Øke/senke volumet.

Side opp (Kun datamodus)

- ▶ Bruk denne knappen for side opp. Denne funksjonen er kun tilgjengelig når projektoren er koplet til en datamaskin via en USB kabel.

Side ned (Kun datamodus)

- ▶ Bruk denne knappen for side ned. Denne funksjonen er kun tilgjengelig når projektoren er koplet til en datamaskin via en USB kabel.

Brukerkontroller

VGA

- ▶ Trykk "VGA" for å forandre kilde til VGA-innsignalport. Denne porten støtter analog RGB, YPbPr (480p/576p/720p/1080i), YCbCr (480i/576i) og RGBsync.

Component Video (Komponentvideo)

- ▶ Trykk på "Komponent" for å endre kilde til komponentvideokilde. Denne kilden støtter YPbPr (480p/576p/720p/1080i) og YCbCr (480i/576i).

Composite Video (Kombinertvideo)

- ▶ Trykk på "video" for å endre kilde til videokilde.

S-Video

- ▶ Trykk på "S-video" for å endre kilde til S-videokilde.

DVI (*)

- ▶ Trykk "DVI" for å forandre kilde til DVI kontakt. Denne porten støtter digital RGB, analog RGB, YPbPr (480p/576p/720p/1080i), YCbCr (480i/576i) og HDCP signal.

Language (Språk)

- ▶ Velg multi-språk OSD meny.



❖ (*): kun for XD1150D, XD1250D.

Brukerkontroller

Menyer for display på skjermen

Projektoren har flerspråklige displaymenyer på skjermen som tillater deg å foreta bildejusteringer og endre en mengde med innstillinger. Projektoren vil automatisk detektere kilden.

Hvordan du bruker den

1. For å åpne OSD menyen, trykk på "Meny" på Fjernkontrollen eller i Kontrollpanelet.
2. Når OSD (display på skjermen) ▲ ▼ er vist, bruk knappene for å velge artikler i hovedmenyen. Etter du velger den ønskede menyartikkelen, trykk ► på undermenyen for å innstilling av egenskap.
3. Bruk ▲ ▼ knappene for å velge den ønskede artikkelen og juster innstillingen ved ◀ ▶ knappen.
4. Velg den neste artikkelen som skal justeres i undermenyen og juster den som beskrevet ovenfor.
5. Trykk "Meny" eller "Tilbake" på fjernkontrollen eller kontrollpanel, og skjermen vil gå tilbake til hovedmenyen.
6. For å gå ut av OSD, trykk "Meny" eller "Tilbake" en gang til på fjernkontrollen eller kontrollpanelet. OSD menyen vil avsluttes og projektoren vil automatisk lagre det nye oppsettet.



Brukerkontroller

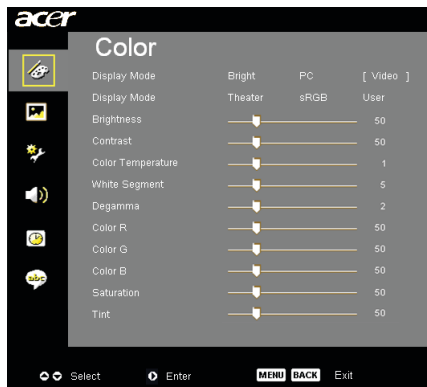

Color (Farge) (Datamaskin / Video modus)

Display Mode (Display Modus)

Det er mange forhåndsinnstilte innstillinger fra fabrikkens optimalt for mange typer bilder.

- ▶ Bright (Klar) : For optimering av klarheten.
- ▶ PC : For datamaskin eller bærbar PC.
- ▶ Video : For å spille video i lyst miljø.
- ▶ Theater (Teater) : For hjemmeteater i et mørkt rom.
- ▶ sRGB : For optimering av ekte farger.
- ▶ User (Bruker) : Lagrer brukerinnsstillinger.

Brightness (Styrke)

Juster styrken av bildet.

- ▶ Trykk ◀, for å gjøre bildet mørkere.
- ▶ Trykk ▶, for å gjøre bildet lysere.

Contrast (Kontrast)

Kontrasten kontrollerer graden av forskjell mellom de lyseste og mørkeste delene av bildet. Juster av kontrasten endrer mengden med svart og hvitt i bildet.

- ▶ Trykk ◀, for å redusere kontrast.
- ▶ Trykk ▶, for å øke kontrast.

Color Temperature (Fargetemperatur)

Justerer fargetemperaturen. Ved høyere temperaturer ser skjermen kaldere ut; ved lavere temperaturer ser skjermen varmere ut.

Brukerkontroller

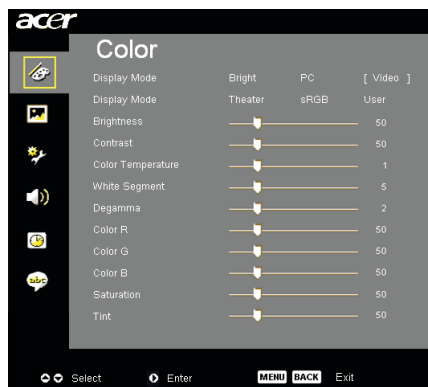

Color (Farge) (Datamaskin / Video modus)

White Segment (Hvitt Segment)

Bruk kontrollen for hvitt segment for å stille inn hvitt nivå av DMD chip. 0 står for minimalt segment, og 10 står for maksimalt segment. Om du foretrekker et sterkere bilde, juster mot den maksimale innstillingen. For et mykt og mer naturlig bilde, juster mot den minimale innstillingen.

Degamma

Effekter som representerer mørke landskap. Med store gamma Verdi vil mørke landskap se lysere ut.

Color R (Farge R)

Justerer rødfargen.

Color G (Farge G)

Justerer grønnfargen

Color B (Farge B)

Justerer blåfargen.

Saturation (Saturasjon)

Justerer videobildet fra svart og hvitt til fullt saturert farge.

- ▶ Trykk ◀, for å redusere mengden med farge i bildet.
- ▶ Trykk ▶, for å øke mengden med farge i bildet.

Tint (Fargetone)

Justerer fargebalansen av rødt og grønt.

- ▶ Trykk ◀, for å øke mengden av grønt i bildet.
- ▶ Trykk ▶, for å øke mengden med rødt i bildet.



❖ “Saturation (Saturasjon)” og “Tint (Fargetone)” funksjoner er ikke støttet under datamaskin modus eller DVI modus.

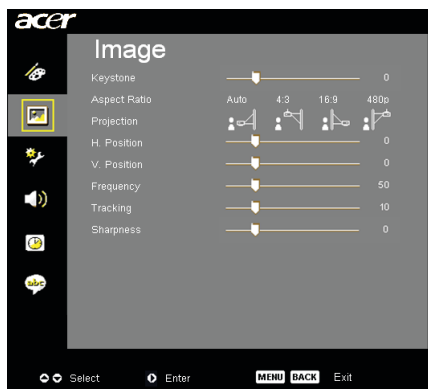

Image (Bilde) (Datamaskin/Video modus)

Keystone (Trapes)

- ▶ Justerer bildeforvrengning forårsaket av dreining av projektoren (± 16 grader).

Aspect Ratio (Aspektforhold)



Bruk denne funksjonen for å velge ditt ønskede aspektforhold.

- ▶ Auto : Hold bildet med original video-høyde forhold og maksimer bildet til å passé opprinnelige horisontale eller vertikale piksels.
- ▶ 16:9 : Inngangskilden vil skaleres for å tilpasses bildes vidde og korter inn høyden slik at visningsbilde får forholdet 16:9.
- ▶ 4:3 : Inngangskilden vil skaleres for å tilpasses projektorbildet og gi et forhold på 4:3.
- ▶ 480p (*) : Gi best visning for et 480p 16:9 signal.



❖ (*): kun for XD1150, XD1150D.

Projection (Projeksjon)

- ▶  **Skrivebord**
Fabrikkens standardinnstilling.
- ▶  **Front-tak**
Når du velger denne funksjonen snur projektoren bildet opp-ned for takmontert prosjektering.
- ▶  **Skrivebord**
Når du velger denne funksjonen reverserer projektoren bildet slik at du kan projekte bak en gjennomiktig skjerm.

Brukerkontroller

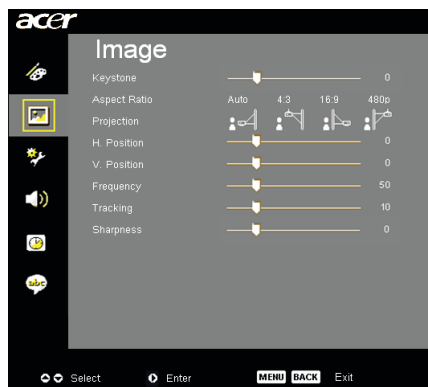

Image (Bilde) (Datamaskin/Video modus)



❖ “H. Postition” (Horisontal posisjon), “V. Postition” (Vertikal posisjon), “Frequency” (Frekvens) og “Tracking” (Sporing) -funksjonene støttes ikke under DVI- og Videomodi.



Bakre-tak

Når du velger denne funksjonen reverserer projektoren og snur bildet opp-ned samtidig. Du kan projettere fra bak en gjennomsiktig skjerm med takmontert projeksjon.

H. Position (Horisontal posisjon)

- ▶ Trykk ◀ for å flytte bildet til venstre.
- ▶ Trykk ▶ for å flytte bildet til høyre.

V. Position (Vertikal posisjon)

- ▶ Trykk ◀ for å flytte bildet ned.
- ▶ Trykk ▶ for å flytte bildet opp.

Frequency (Frekvens)

“Frequency (Frekvens)” endrer displaydata frekvens for å matche frekvensen av din datamaskins grafikkort. Om du opplever vertikal blinking bruk denne funksjonen for å foreta en justering.

Tracking (Sporing)

“Tracking (sporing)” synkroniserer signaloppmålingen av displayet med grafikk kortet. Om du opplever et ustabil eller blinkende bilde, bruk denne funksjonen for å korrigere det.

Sharpness (Skarphet)

Justerer skarpheten på bildet.

- ▶ Trykk på ◀ for å redusere skarpheten.
- ▶ Trykk på ▶ for å øke skarpheten.



❖ “Sharpness (Skarphet)” -funksjoner støttes ikke under VGA-tilkoplingskilde.



Management (Administrasjon) (Datamaskin / Video modus)

Auto Shutdown (Automatisk avslåing) (minutter)

Projektoren vil automatisk slå seg av når den ikke mottar et inngående signal etter den valgte tiden.

Source Lock (Kildelås)

Når kildelåsen er avslått, vil projektoren søke etter andre signaler hvis gjeldene signal mistes. Når kildelåsen er på, vil den "låse" gjeldende kildekanal før du trykker "kilde" tasten på fjernkontrollen for neste kanal.

Menu Location (Menyoppsett)

Velg menyoppsett i på displayskjermen.

Startup Screen (Oppstartsbilde)

Bruk denne funksjonen for å velge ønsket oppstartsbilde. Om du endrer innstillingen fra en til en annen vil den nye innstillingen trå i kraft når du forlater OSD (display på skjermen) menyen.

- ▶ Acer : Standard oppstartsbilde på Acer projektor.
- ▶ User (Bruker) : Brukertilpasset oppstartsbilde, som er nedlastet fra PC til projektor via USB kabel og *Acer eOpening Management* funksjon (se beskrivelsen i seksjonen under).

Brukerkontroller



Management (Administrasjon) (Datamaskin / Video modus)

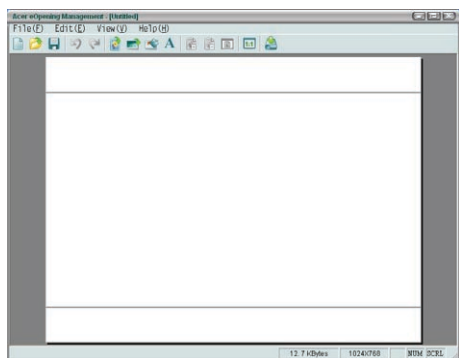

Acer eOpening Management er en PC funksjon for bruker som ønsker å forandre standardbildet til Acer projektor til bilde etter eget ønske. Du kan installere *Acer eOpening Management* fra den medfulgte CD-en. Koble projektoren til PC-en din med den medfulgte USBkabelen, kjør *Acer eOpening Management* for å laste ned bildet du ønsker å bruke fra PC-en til projektoren. Før nedlastingen må begynner projektoren taste inn "Nedlastingsmodus". Vennligst følg instruksjonene nedenfor for å taste inn "Nedlastingsmodus".

1. Om projektoren var slått på, trykk på strømknappen to ganger for å slå av projektoren.
2. Koble AC-strømforsyningen fra projektoren.
3. Trykk og hold inne "Meny" og "⏏" knappene samtidig, koble så AC-strømforsyningen til projektoren.
4. Når Temp og Lampe lysdioden er lyst opp, frigjør begge knappen, projektoren går inn i nedlastingsmodi.
5. Påse at USB-kabelen har blitt koblet til projektoren fra PCen din.

Lamp Hour Elapse (Lampens forløpt tid)

Viser lampens forløpt operasjonstid (i timer).

[No] ▶

Lamp Reminding (Påminnelse for lampe)

Yes

Velg denne funksjonen for å vise eller for å skjule varselsbeskjeder når lampebeskjeden for utskifting av lampe er vist. Beskjeden vil vises 30 timer før slutten av driftstiden.



Management (Administrasjon) (Datamaskin / Video modus)



Lamp Hour Reset (Tilbakestilling av lampetid)

Trykk knappen etter du velger "Yes (Ja)" for å slå lampetelleren til 0 timer.

Security (Sikkerhet)

Trykk for å starte "Security (sikkerhet)" oppsett. Du må oppgi "Administrator Password (Administratorpassord)" først før sikkerhetsinnstilling.

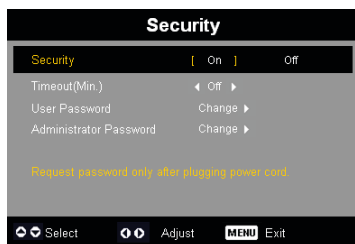

Security (Sikkerhet)

Denne projektoren har en ypperlig sikkerhetsfunksjon som administratoren kan bruke for å styre bruken av projektoren.

- ▶ Velg "On (På)" for å aktivere sikkerhetsfunksjonen. Brukeren må oppgi passord avhengig av "Sikkerhetsmodus" definert ved innstilling av "Brukerpassord". Vennligst se seksjonen "User Password (brukerpassord)" for mer info.
- ▶ Velg "Off (av)" for at brukeren kan skru på projektoren uten passord.

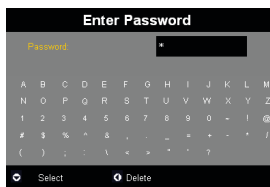

Når sikkerhetsfunksjonen er aktivert vil projektoren be brukeren om pasord når projektoren slås på. Både "User Password (brukerpassord)" og "Administrator Password (Administratorpassord)" kan godtas for denne dialogboksen.

Brukerkontroller



Management (Administrasjon) (Datamaskin / Video modus)

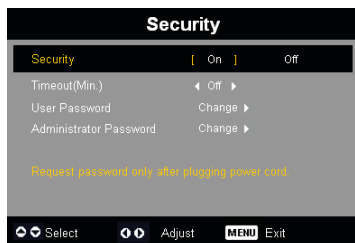

Timeout (Min.) (Tidsavbrudd (i min))

Når "Security (sikkerhet)" er satt til "On (På)" kan administratoren sette en timeout-funksjon.

- ▶ Trykk ◀ eller ▶ for å velge varighet for tidsavbruddet.
- ▶ Området er fra 10 minutter til 990 minutter.
- ▶ Når tiden har utløpt vil projektoren be brukeren angi passordet igjen.
- ▶ Fabrikkinnstillingen til "Timeout (Min.) (Tidsavbrudd (i min))" er "Off (av)".

User Password (Brukerpassord)

- ▶ Trykk ▶ for å endre "User Password (brukerpassord)".

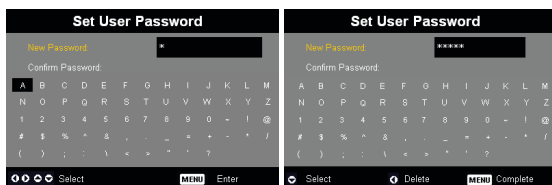

- ▶ Bruk ▲, ▼, ◀ eller ▶ for å velge tegn og trykk "MENU (MENU)" for å bekrefte.
- ▶ Trykk ◀ for å slette tegn etter at valgt tegn er bekreftet.
- ▶ Trykk "MENU (MENU)" for å fullføre innlegging av passord.
- ▶ Gi inn passordet en gang til ved "Confirm Password (Bekreft passord)".
- ▶ Passordet kan ha 4~8 tegn.



Management (Administrasjon) (Datamaskin / Video modus)

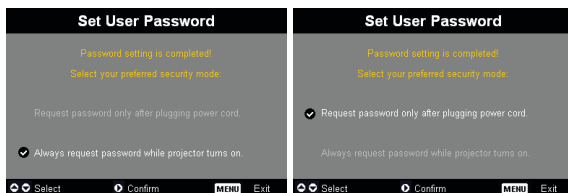

Projektoren har to valgmuligheter for “Security Mode (sikkerhetsmodus)”.

- ▶ Med valget “Request password only after plugging power cord (krev passord bare når strømkabel settes inn)” vil projektoren bare be brukeren om passord første gang strømkabelen for projektoren settes inn.
- ▶ Med valget “Always request password while projector turns on (krev passord hver gang projektoren slås på)” må brukerne gi inn passord hver gang projektoren slås på.

Administrator Password (Administratorpassord)
“Administrator Password (Administratorpassord)” kan godtas av både “Enter Administrator Password (Angi administratorpassord)” og “Enter Password (Angi passord)” dialogboksene.

- ▶ Trykk for å endre “Administrator Password (Administratorpassord)”.

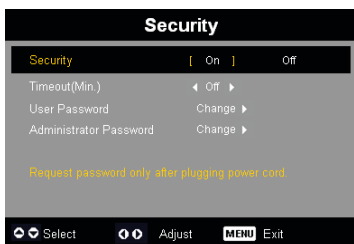
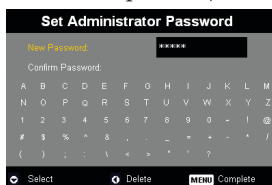

- ▶ Standardverdien for “Administrator Password (Administratorpassord)” er “1234”.

Brukerkontroller



Management (Administrasjon) (Datamaskin / Video modus)

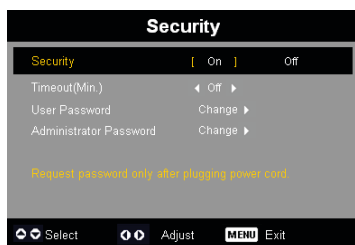

Dersom administratoren glemmer passordet sitt "Administrator Password (Administratorpassord)" gjør følgende for å finne igjen administratorpassordet:

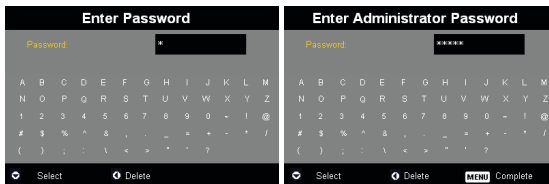

1. Hold "MENU (MENY)" inne i mer enn 4 sekunder når en av dialogboksene for "Enter Password (Angi Password)" eller "Enter Administrator Password (Angi administratorpassord)" vises.

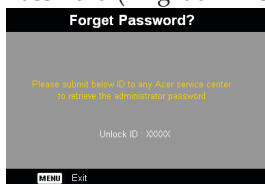

2. Skriv ned "Unlock ID" og ta kontakt med Acer servicesenteret. Du vil få et nytt passord for Administrator i henhold til Unlock ID.
3. Straks det nye "Administrator Password (Administratorpassord)" fra Acer har blitt logget på projektoren, vil det gamle "Administrator Password (Administratorpassord)" erstattes med det nye passordet.

Brukerkontroller



Management (Administrasjon) (Datamaskin / Video modus)



Reset (Tilbakestilling)

Trykk **[▶]** knappen etter valget "Yes (Ja)" for å tilbakestille display-parameterne på alle menyer til fabrikkstandard oppsett.



Audio (Datamaskin / Video modus)

Volume (Volum)

- ▶ Trykk ◀ for å redusere volumet.
- ▶ Trykk ▶ for å øke volumet.

Mute (Demping)

- ▶ Velg "On (på)" for å slå demping på.
- ▶ Velg "Off (av)" for å slå demping av.

Power On/Off Volume (Slå på/av, volum)

- ▶ Bruk denne funksjonen for å justere lydnivået under på/avs åing.

Alarm Volume (Alarmvolum)

- ▶ Bruk denne funksjonen for å justere volumet når det oppstår feil med projektoren.



❖ Lydmeny er for XD1150D/XD1250D.



Timer (Tidtaker) (Datamaskin / Video modus)

Timer Start (Tidtaker start)

Trykk på  for å starte/stoppe tidtakeren.

Timer Period (Tidtaker periode)

Trykk på  for å justere tidtaker perioden.

Timer Volume (Tidtakervolum)(*)

Bruk denne funksjonen for å justere volumet når tidtakerfunksjonen er aktivert og tiden har utgått.

Timer Display (Tidtaker visning)

Trykk på  for å velge visningsmodi for tidtakeren.

Timer Location (Tidtaker plassering)

Velg hvor på skjermen tidtakeren skal vises.





❖ (*): kun for XD1150D, XD1250D.

Brukerkontroller



Language (Språk) (Datamaskin / Video modus)

Language (Språk)

Velg den flerspråklige OSD (display på skjermen) menyen. Bruk  eller  knappen for å velge ditt foretrukke språk.

Trykk  for å bekrefte valget.

Feilsøking

Om du opplever problemer med din projektor, henvis til den følgende informasjonen. Om problemet vedvarer, vennligst kontakt din forhandler eller servicesenter.

Problem: Ikke noe bilde vist på skjermen

- ▶ Forsikre deg om at alle kabler og strømkoplinger er riktig og godt festet som beskrevet i "Installasjons" delen.
- ▶ Forsikre deg om at pinnene at koplingene ikke er bøyd eller ødelagt.
- ▶ Sjekk om projeksjonslampen har blitt sikkert installert. Vennligst henvis til "Utskifting av lampen" delen.
- ▶ Forsikre deg om at du har fjernet linsedekselet og at projektoren er slått på.
- ▶ Forsikre deg om at "Hide (Skjul)" egenskapen ikke er aktivert.

Problem: Delvis, rullende eller uriktig vist bilde

- ▶ Trykk på "Resynk" knappen på fjernkontrollen.
- ▶ Om du bruker en PC:
Om oppløsningen av din datamaskin er høyere enn 1024 x 768 (XD1250, XD1250D)/800 x 600 (XD1150, XD1150D). Følg stegene skissert nedenfor for å tilbake stille oppløsningen.

For Windows 3.x:

1. Windows oppgavelinjen, trykk på "Windows innstilling" ikonet i hovedgruppen
2. Verifiser at innstillingen for din displayoppløsning er mindre enn eller lik 1024 x 768 (XD1250, XD1250D)/800 x 600 (XD1150, XD1150D).

For Windows 95, 98, 2000, XP:

1. Åpne "Min datamaskin" ikonet, "Kontrollpanel" mappen, og deretter dobbeltklikk på "Display" ikonet.
2. Velg "Innstilling" fliken.
3. "Skrivebordsområde" vil du finne innstillingen for oppløsning. Verifiser at innstillingen for oppløsning er mindre enn eller lik 1024 x 768 (XD1250, XD1250D)/800 x 600 (XD1150, XD1150D) oppløsning.

Om projektoren fremdeles ikke prosjekterer hele bildet må du også endre monitor displayet du bruker. Henvis til de følgende steg.

4. Følg stegene ovenfor 1-2. Trykk på "Avanserte egenskaper" knappen.
5. Velg "Endre" knappen under "Monitor" fliken.

Vedlegg

6. Trykk på "Vis alle deviser". Deretter velg "Standard monitor typer" under "Produsenter" boksen; velg oppløsningsmodusen du trenger under "Modeller" boksen.
7. Verifiser at innstillingen for oppløsningen av monitor displayet er mindre enn eller likt 1024 x 768 (XD1250/XD1250D)/800 x 600 (XD1150/XD1150D).
 - ▶ Om du bruker en bærbar PC:
 1. Du må implementere de ovenstående stegene for innstilling av oppløsning for datamaskinen først.
 2. Skift det bærbare PC displayet til "kun eksternt display" eller "kun CRT" modus.
 - ▶ Om du opplever problemer med å endre oppløsninger eller din monitor fryser, start opp igjen alt utstyret og projektoren.

Problem: Skjermen av den bærbare PC viser ikke din presentasjon.

- ▶ Om du bruker en bærbar PC:
Noen bærbare Pc-er kan deaktivere deres skjermer når et annet display deise er i bruk. Henvis til din datamaskins dokumentasjon for informasjon om hvordan du reaktiverer monitorens display.
- ▶ Om du bruker en Apple PowerBook:
Kontrollpanel, åpne PowerBook Displayet for å velge Video Spilling "på".

Problem: Bilde er ustabilt eller blinker

- ▶ Bruk "Tracking (sporing)" for å rette på det. Henvis til side 23.
- ▶ Endre fargeinnstillingen for monitoren for din datamaskin.

Problem: Bildet har en vertikal blinkende stripe.

- ▶ Bruk "Frequency (Frekvens)" for å foreta justering. Henvis til side 23.
- ▶ Sjekk og rekonfigurer displaymodus av ditt grafikk kort og gjør det kompatibel med produktet. Henvis til side 40.

Problem: Bildet er ute av fokus.

- ▶ Juster fokusringen på projektorlinsen. Henvis til side 14.
- ▶ Forsikre deg om at projeksonsskjermen er mellom den krevde avstanden 3,28 til 39,4 fot (1,0 til 12,0 meter) fra projektoren.

Vedlegg

Problem: Bildet er strekt ut når det viser 16:9 DVD.

Projektoren detekterer automatisk 16:9 DVD og justerer aspektforholdet ved å digitalisere til fullskjerm med 4:3 standard innstilling.

Om bildet fremdeles er strukket ut må du også justere aspektforholdet ved å henvise til det følgende:

- ▶ Vennligst velg 4:3 aspektforhold type på din DVD spiller om du spiller en 16:9 DVD.
- ▶ Om du ikke kan velge 4:3 aspektforhold type på din DVD spiller, vennligst velg 4:3 aspektforhold i menyen på skjermen.

Problem: Bilde er reversert.

- ▶ Velg "Image (Bilde)" fra OSD (display på skjermen) og juster retningen av projeksjonen. Se side 22.

Problem: Lampen brenner opp eller lager en høy lyd

- ▶ Når lampen når slutten av sin driftstid vil den brenne ut og kan lage en høy lyd. Om dette skjer vil ikke projektoren slås på til lampemodulen har blitt skiftet ut. For å skifte ut lampen, følg prosedyrene i "Utskifting av lampen". Se side 38.

Problem: LED lys beskjed

Beskjed	Strøm LED		Temp LED	Lampe LED
	Rødt	Blått		
Standby tilstand (Inngang strømledning)	Sakte blinking	○	○	○
Lampe blinker	○	☀	○	○
Strøm på	○	☀	○	○
Strøm av (Avkjøling)	Hurtig blinking	○	○	○
Feil (Lampe svikt)	○	○	○	☀
Feil (Termal svikt)	○	○	☀	○
Feil (Svikt på viftelås)	○	○	blinking	○
Feil (Over Temp.)	○	○	☀	○
Feil (Lampe sammenbrudd)	○	○	○	☀



☀ =>Lys på

○ =>Lys av

Vedlegg

Problem: Beskjed påminnelse

- ▶ "Lamp is approaching the end of its useful life in full power operation. Replacement Suggested! (Lampen holder på å nå slutten av sin driftstid i full strømoperasjon. Utskifting anbefalt!)" vil vises omtrent 10 sekunder når lampens driftstid vil gå ut.
- ▶ "Projector Overheated. Lamp will automatically turn off soon. (Projektor Overopphetet. Lampen vil automatisk slås av snart.)" vil vises når systemtemperaturen er overopphetet.
- ▶ "Fan fail. Lamp will automatically turn off soon. (Svikt på viften. Lampen vil automatisk slås av snart.)" vil vises når viften er ute av drift.

Vedlegg

Utskifting av lampen

Projektoren vil påvise lampens driftstid selv. Den vil vise deg en varselbeskjed "Lamp is approaching the end of its useful life in full power operation. Replacement Suggested! (Lampen er ved å nå slutte av sin driftstid i full strømoperasjon. Utskifting anbefalt!)" Når du ser denne beskjeden skift ut lampen så snart som mulig. Vær sikker på at projektoren har blitt avkjølt i minst 30 minutter.



⚠ Advarsel:

Lampebeholderen er varm! Tillat avkjøling før du skifter ut lampen!

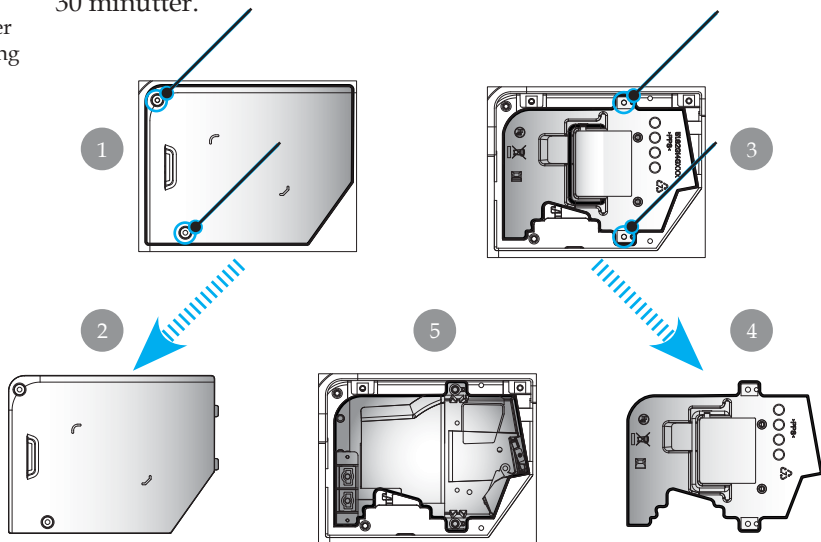

⚠ Advarsel: For å redusere risiko for personlig skade, ikke slipp lampemodulen eller rør lampen. Lampen kan sprekke og forårsake skade om den er mistet.

Utskiftingsprosedyre for lampen:

1. Slå av strømmen på projektoren ved å trykke på strømknappen.
2. Tillat projektoren å avkjøles i minst 30 minutter.
3. Frakoble strømledningen.
4. Bruk en skrutrekker for å fjerne skruen fra dekselet. **1**
5. Skyv opp og fjern dekselet. **2**
6. Fjern de 2 skruene fra lampemodulen. **3**
7. Dra ut lampemodulen. **4**

For å sette på plass lampemodulen, reverser de foregående.

Vedlegg

Spesifikasjoner

Spesifikasjonene spesifisert nedenfor er utsatt for endringer uten varsel. Angående endelige spesifikasjoner, vennligst henvis til Acer kunngjorte markedsførings spesifikasjoner.

Lysventil	- Enkel Chip DLP® Teknologi av Texas Instrumenter
Lampe	- 180W Lampe som kan utskiftes av bruker
Antall piksels	- 1024 piksels(H) X 768 linjer(V) for XD1250/XD1250D - 800 piksels(H) X 600 linjer(V) for XD1150/XD1150D
Synlig farge	- 16,7M farger
Kontrastforhold	- 2100:1 (Full på/Full av)
Uniformitet	- 90%
Støynivå	- 31dB(A)
Projeksjonslinse	- F/2,35~2,47 f=21,83~23,81mm med 1,1 x Manuell zoom linse
Projektorens skjermstørrelse (Diag.)-	23,1 til 302,0 tommer / 0,59 til 7,68 m Diagonal
Projeksjonsavstand	- 3,28 til 39,4 feet (1,0 til 12,0 meter)
Video kompatibilitet	- NTSC 3.58/NTSC 4.43 /PAL/SECAM og HDTV kompatibel - Kompositt video & S-Video kapabilitet
H. Frekvens	- 31,5Hz~100kHz horizontal avspøking
V. Frekvens	- 56Hz~85Hz vertical oppfriskning
Strømforsyning	- Universal AC inngang 100-240V ;Inngangsfrekvens 50/60Hz
I/O tilkoplingselement	- Strøm: AC støpsel for strøminngang - VGA Inngang: <ul style="list-style-type: none"> ▪ En DVI tilkopling for Digital signal med HDCP (for XD1150D/XD1250D) ▪ En 15-pinn D-sub for VGA, komponent og HDTV signal
	- VGA utgang: en 5-pinn D-sub for VGA utgang (for XD1150D/XD1250D)
	- Video Inngang: <ul style="list-style-type: none"> ▪ En kompositt video RCA inngang ▪ En S-Video inngang
	- RS232: En RS232-kontakt (for XD1150D/XD1250D)
	- USB: En USB kontakt
Vekt	- 4,78 lbs (2,17kg)
Dimensjoner (W x H x D)	- 9,1 x 9,4 x 4,8 tommer (230 x 238 x 122,8 mm)
Miljømessig	- Operasjonstemperatur: 41~95° F (5~ 35° C) Fuktighet: 80% maksimum (Ikke-kondenserende)
	- Lagringstemperatur: -4~140 F (-20~60° C) Fuktighet: 80% maksimum (Ikke-kondenserende)
Sikkerhetsreguleringer	- FCC Class B, CE, VCCI, UL, cUL, TÜV-GS, PSE, CB Report, CCC

Kompatibilitetsmoduser

Modus	Oppløsning	(ANALOG)	
		V, frekvens (Hz)	H frekvens (kHz)
VESA VGA	640 x 350	70	31,5
VESA VGA	640 x 350	85	37,9
VESA VGA	640 x 400	85	37,9
VESA VGA	640 x 480	60	31,5
VESA VGA	640 x 480	72	37,9
VESA VGA	640 x 480	75	37,5
VESA VGA	640 x 480	85	43,3
VESA VGA	720 x 400	70	31,5
VESA VGA	720 x 400	85	37,9
VESA SVGA	800 x 600	56	35,2
VESA SVGA	800 x 600	60	37,9
VESA SVGA	800 x 600	72	48,1
VESA SVGA	800 x 600	75	46,9
VESA SVGA	800 x 600	85	53,7
VESA XGA	1024 x 768	60	48,4
VESA XGA	1024 x 768	70	56,5
VESA XGA	1024 x 768	75	60,0
VESA XGA	1024 x 768	85	68,7
VESA SXGA	1152 x 864	70	63,8
VESA SXGA	1152 x 864	75	67,5
(*) VESA SXGA	1152 x 864	85	77,1
VESA SXGA	1280 x 1024	60	63,98
(*) VESA SXGA	1280 x 1024	75	79,98
(*) VESA SXGA+	1400 x 1050	60	63,98
MAC LC 13"	640 x 480	66,66	34,98
MAC II 13"	640 x 480	66,68	35
MAC 16"	832 x 624	74,55	49,725
MAC 19"	1024 x 768	75	60,24
MAC	1152 x 870	75,06	68,68
MAC G4	640 x 480	60	31,35
i MAC DV	1024 x 768	75	60
i MAC DV	1152 x 870	75	68,49
(*) i MAC DV	1280 x 960	75	75



❖ (*): kun for XD1250, XD1250D.

Vedlegg

Regulering & sikkerhetsmerknader

Dette vedlegg lister opp de generelle merknadene for din Acer projektor.

FCC merknad

Denne enheten er testet og funnet å oppfylle kravene for en Class B digital enhet etter Part 15 av FCC-reglene. Disse kravene er satt for å gi rimelig beskyttelse mot skadelig interferens i en hjemme-installasjon. Denne enheten genererer, bruker og kan sende ut radiofrekvens-energi, og kan dersom den ikke er installert og brukt etter reglene, gi skadelig interferens med radiokommunikasjoner.

Det er likevel ikke garantert at slik interferens ikke vil finne sted i en gitt installasjon. Dersom denne enheten gir skadelig interferens med radio- eller TV-sendinger, noe som kan undersøkes ved å slå enheten av og på, så oppfordres brukeren til å rette på interferensen ved en eller flere av følgende tiltak:

- Snu på eller flytt mottaksantennen.
- Øk avstanden mellom enhet og mottaker.
- Koble enheten til et annet strømuttak med en annen krets enn den som brukes av mottakeren.
- Konsulter forhandleren eller en erfaren radio/TV-tekniker for hjelp.

Merk: Skjermede kabler

Alle tilkoblinger til andre datamaskin-enheter skal gjøres ved hjelp av skjermede kabler i henhold til FCC-regler.

Forsiktig

Endringer eller modifikasjoner som ikke er eksplisitt godkjent av produsenten kan gjøre godkjenningen ugyldig, som gitt av Federal Communications Commission for dette utstyret.

Vedlegg

Driftsforhold

Denne enheten oppfyller Part 15 av FCC-reglene. Bruk er betinget av følgende to betingelser:

1. Denne enheten vill ikke skape skadelig interferens, og
2. Denne enheten må tåle all interferens den mottar, inkludert interferens som kan forårsake uønsket funksjon.

Notice: Canadian users

This Class B digital apparatus complies with Canadian ICES-003.

Remarque a l'intention des utilisateurs canadiens

Cet appareil numérique de la classe B est conforme a la norme NMB-003 du Canada.

Konformitetserklæring for EU-land.

Ved dette erklærer Acer, at denne Acer projektore oppfyller grunnleggende krav og andre forholdsregler i følge direktiv 1999/5/EC. (besøk [http:// global.acer.com](http://global.acer.com).)

Соответствует сертификатам, обязательным в РФ



ME61

Vedlegg

Viktige sikkerhetsinstruksjoner

Les disse instruksjonene nøye. Ta vare på dem for senere bruk.

1. Følg alle advarsler og instruksjoner på produktet.
2. Kobel utstyret fra veggkontakten før det rengjøres. Bruk ikke flytende rengjøringsmidler eller sprayrens. Bruk en fuktig klut for rengjøring.
3. Bruk ikke dette produktet nært vann.
4. Sett ikke dette produktet på en ustabil vogn, hylle eller bord. Hvis produktet faller ned, kan det bli alvorlig skadet.
5. Dette produktet skal drives med strømspenning som indikert på merkingen. Dersom du ikke er sikker på lokal strømspenning, kontakt forhandler eller den lokale strømleverandøren.
6. La ikke noe ligge over strømkabelen. Ikke plasser produktet slik at personer trækker på strømkabelen.
7. Dytt aldri gjenstander inn i produktet gjennom åpningene i kabinettet, de kan komme i berøring med spenningsførende punkt og kan gi brann eller elektriske støt. Søl aldri væsker på dette produktet.
8. Ikke forsøk å gjøre service på dette produktet selv, å åpne eller fjerne deksler kan gi deg farlige støt eller andre skade. All service skal gjøres av kvalifiserte fagfolk.
9. Koble produktet fra veggkontakten og få service fra kvalifiserte fagfolk ved følgende tilfeller:
 - a. Dersom strømkabelen eller støpselet er skadet eller oppfliset.
 - b. Dersom det er sølt væske inn i produktet.
 - c. Dersom produktet har vært utsatt for regn eller vann.
 - d. Dersom produktet ikke fungerer normalt når bruksanvisningen følges. Bare reguler på de kontrollene som dekkes av bruksanvisningen, uriktig regulering av andre kontroller kan føre til skade og vilo ofte kreve omfattende reparasjon for å få produktet tilbake til normal tilstand.
 - e. Dersom produktet har falt ned eller dekselet er skadet. Dersom produktet viser endring i ytelse, er det en indikasjon på at det trenger service.
10. For å unngå fare for uventet elektrisk sjokk, bruk AC adapter bare når veggkontakten er godt jordet.