

# Acer 投影机

XD1170/XD1270/XD1280 系列手册

# 环保声明

切勿在丢弃本电子设备时将其扔到垃圾箱。为使污染最小化并确保对全球环境最大保护，请重复循环利用。

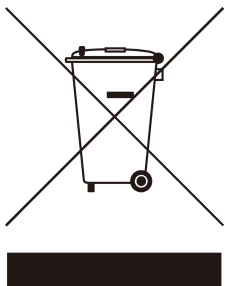

美国

对于带有 LCD/CRT 监视器或显示器的电子产品，或超高压汞灯泡：













本产品内的灯泡包含有汞元素，用户必须根据地方、州省或联邦法律对其进行回收处理。有关详情，请联系 Electronic Industries Alliance [www.eiae.org](http://www.eiae.org) 有关废旧灯泡回收处理的信息，请查阅 [www.lamprecycle.org](http://www.lamprecycle.org)。

目录 .....	1
使用注意事项 .....	2
预防措施 .....	2
简介 .....	4
产品特征 .....	4
装箱概述 .....	5
产品概观 .....	6
主机 .....	6
面板控制 .....	7
接线端口 .....	8
带有激光指示器的遥控器 .....	9
安装 .....	10
投影机接线 .....	10
打开/关闭投影机电源 .....	11
打开投影机电源 .....	11
关闭投影机电源 .....	12
报警指示器 .....	12
调整投影图像 .....	13
调整投影机高度 .....	13
投影机的变焦/聚焦调整 .....	14
调整投影图像尺寸 .....	14
用户控制 .....	15
面板控制和遥控 .....	15
屏显菜单 .....	19
操作方法 .....	19
色度(计算机/视频模式) .....	20
图像(计算机/视频模式) .....	22
投影设定(计算机/视频模式) .....	24
音频(计算机/视频模式) .....	30
计时器(计算机/视频模式) .....	31
语言(计算机/视频模式) .....	32
附录 .....	33
故障处理 .....	33
更换灯泡 .....	37
规格 .....	38
兼容模式 .....	40
管理认证与安全声明 .....	41

# 使用注意事项

## 预防措施

请按照本用户手册建议的所有警告、预防措施以及维护说明进行操作，以最大程度地延长设备的使用寿命。

-  **警告-** 切勿直视镜头。亮光可能会伤害您的眼睛。
-  **警告-** 为降低火灾或者触电危险，切勿将本产品暴露于雨淋或者潮湿环境。
-  **警告-** 请勿打开或者拆卸本产品，以免发生触电。
-  **警告-** 更换灯泡时，请等待设备冷却后再行操作，操作要按照全部更换说明进行。
-  **警告-** 本产品将自行检测其灯泡使用寿命。投影机显示警告消息时一定要更换灯泡。
-  **警告-** 灯具设置(参见第26页)后，从在屏显示器“灯泡已用时间归零”菜单中重新设置“投影设定”功能。
-  **警告-** 为避免损坏投影机，在关闭本产品之前请让冷却风扇运转若干分钟。
-  **警告-** 将投影机连接到计算机之前，请首先打开投影机电源。
-  **警告-** 在投影机工作过程中，不要使用镜头盖。
-  **警告-** 灯泡到达使用寿命时，灯泡可能无法点亮。如果出现这种情况，则只有更换了灯泡模块之后投影机方可恢复工作。更换灯泡时，请按照“更换灯泡”中的步骤进行操作。



# 使用注意事项

## 务必:

- ❖ 在清洁之前关闭投影机电源。
- ❖ 使用蘸有温和洗涤剂的软布擦拭主机外壳。
- ❖ 如果本产品长期不用，将电源插头从交流插座中拔下。

## 切勿:

- ❖ 阻塞设备上用于通风的狭缝和开口。
- ❖ 使用擦洗剂、石蜡或者溶剂擦拭设备。
- ❖ 使用在如下条件:
  - 极端炎热、寒冷或者潮湿的环境。
  - 易受大量灰尘和泥土侵袭的区域。
  - 任何生成强磁场的设备附近。
  - 直受日晒。

## 产品特征

本产品是一种 SVGA (XD1170) / XGA (XD1270, XD1280) 单芯片 0.55" DLP™ 投影机。

它的主要特征 如下:

- ◆ 真正 SVGA, 800 x 600 可寻址像素 (仅对于 XD1170 系列)  
真正 XGA, 1024 x 768 可寻址像素 (仅对于 XD1270, XD1280 系列)
- ◆ 单芯片 DLP™ 技术
- ◆ 兼容 NTSC3.58/NTSC4.43/PAL/SECAM 和 HDTV (480i/p, 576i/p, 720p, 1080i)
- ◆ 对有高带宽码内容保护功能和支持DVI(HDCP 480p, 576p, 720p, 1080i)的数字信号采用了高科技交互式数字视频系统连接(备用)
- ◆ 带有激光指示器的全功能遥控 (不包括 XD1170 系列/日本型号)
- ◆ 友好的用户多语种屏显菜单
- ◆ 先进的数位式梯形失真校正及高质量的全屏幕图缩放
- ◆ 友好的用户控制面板
- ◆ SXGA+, SXGA 压缩和 VGA 大小调整
- ◆ 兼容 Mac

## 装箱概述

投影机随机带有如下所示的所有物件。检查装箱确保物件完整，如有丢失，请立即与经销商联系。

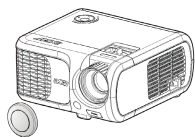

投影机，带镜头盖



1.8米电源线



1.8米VGA电缆



1.8米复合视频电缆



2.0米USB电缆



2.0米S-视频电缆



电音频电缆Jack/Jack  
2.0米



元件的VGA/HDTV  
转接头



遥控



电池x 2



手提箱



用户指南



快速启动卡

## 产品概观

## 主机

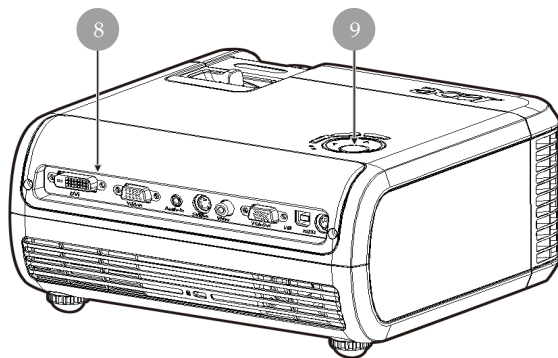
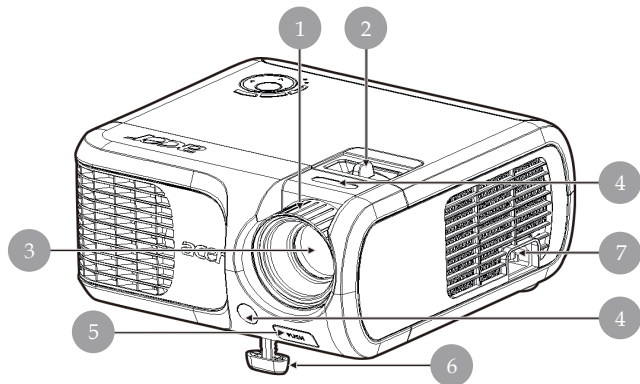

1. 调焦环
2. 变焦环
3. 变焦镜头
4. 遥控接收器
5. 升降支架按钮
6. 升降器支脚
7. 电源插槽
8. 接线端口
9. 面板控制

## 面板控制

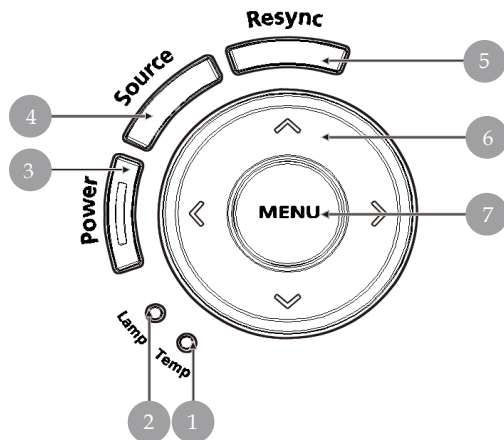

1. 温度告警LED
2. 灯泡告警LED
3. 电源和指示灯（电源指示灯）
4. 信号源
5. 重新同步
6. 四方向选择键
7. 菜单

## 接线端口

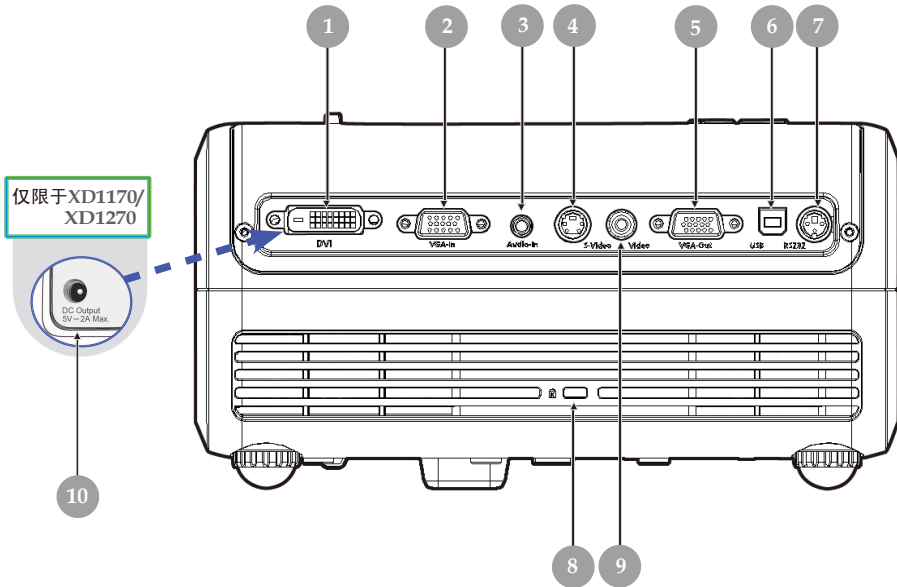

1. DVI输入插口(PC数字信号 HDCP视频输入)(备用)
2. PC模式信号/HDTV/分量视频输入接口
3. 音频输入接口
4. S-视频输入接口
5. 显示器环路通过输入接口(VGA输出)
6. USB连接器
7. RS232接口
8. Kensington™防盗锁端口
9. 复合视频输入接口
10. 5V DC 输出插孔 (用于连接 dongle 设备)  
(仅限于 XD1170/XD1270)

## 带有激光指示器的遥控器

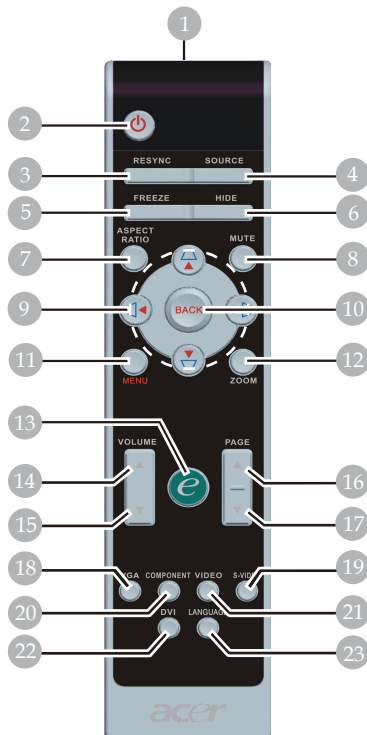

对于 XD1170/日本型号系列

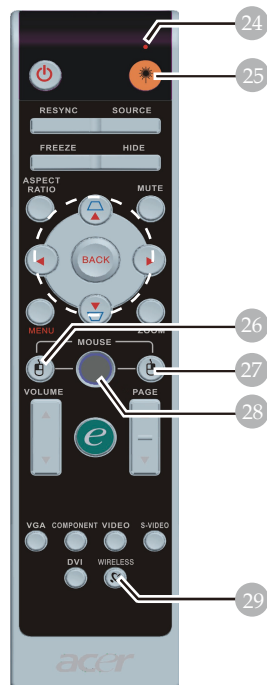

对于 XD1270/XD1280 系列

- |                 |             |
|-----------------|-------------|
| 1. 激光笔          | 16. 向上翻页    |
| 2. 电源           | 17. 向下翻页    |
| 3. 重新同步         | 18. VGA     |
| 4. 讯号源          | 19. S视频     |
| 5. 静画           | 20. 分量      |
| 6. 隐藏           | 21. 视频      |
| 7. 长宽比          | 22. DVI     |
| 8. 静音           | 23. 语言      |
| 9. 梯形调整/四个方向选择键 | 24. 激光指针指示器 |
| 10. 后退          | 25. 激光按钮    |
| 11. 菜单          | 26. 左鼠标键    |
| 12. 数字变焦        | 27. 右鼠标键    |
| 13. 电源启动键       | 28. 鼠标      |
| 14. 音量 +        | 29. 无线      |
| 15. 音量 -        |             |

## 投影机接线

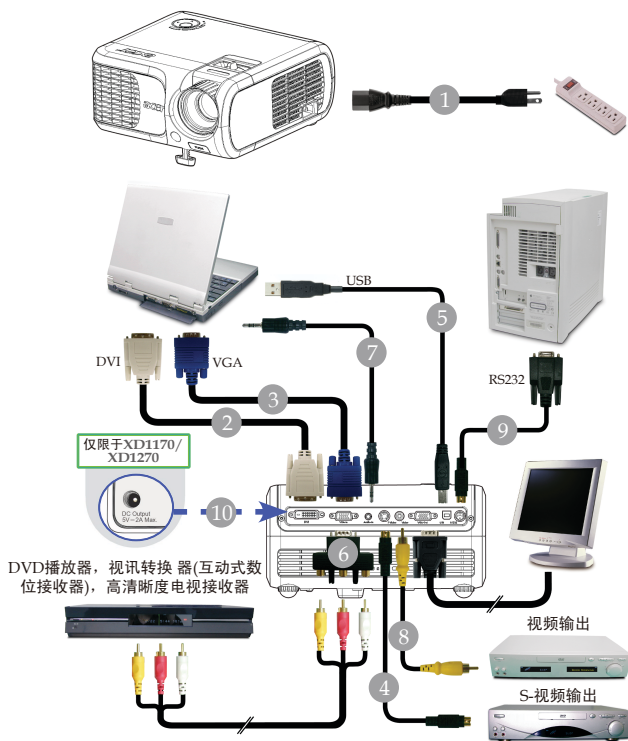

- 1..... 电源线
- 2..... DVI连接线(可选功能)
- 3..... VGA电缆
- 4..... S-视频电缆
- 5..... USB电缆
- 6..... 元件的VGA/HDTV转接头
- 7..... 音频电缆Jack/Jack
- 8..... 复合视频电缆
- 9..... RS232 电缆
- 10..... 5V DC 输出插孔用于连接 dongle 设备  
(仅限于 XD1170/XD1270)

❖ 为确保投影机可以很好地配合计算机工作, 应确保显示模式的计时与投影机兼容。请参阅第40页“兼容模式”一节。



## 打开/关闭投影机电源

### 打开投影机电源

1. 取下镜头盖。
2. 确认电源线和信号电缆连接牢固。电源发光二极管将显示为闪烁红灯。
3. 按下控制面板上的。❶ “电源”按钮，然后电源发光二极管将变为蓝色。
4. 打开视频源(计算机、笔记本电脑、或视频播放器等等)，投影机将自动检测视频源。

- ❖ 如果屏幕显示“无信号”，请确认信号电缆连接是否牢固。
- ❖ 如果同时连接多个讯号源，请使用遥控器或者控制面板上的“讯号源”按钮进行切换。



❖ 先开投影机，再打开视频源。

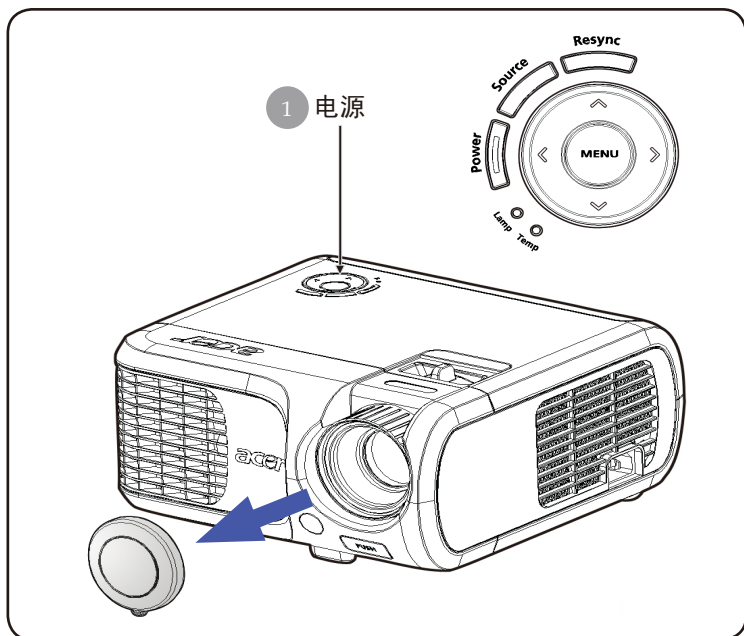

## 关闭投影机电源

1. 按下“电源”键来关掉投影机的灯，你将会看到一个信息“请再按电源按钮以便完成关闭程序。警告：当放映机电扇还再转动时，不要拔出插头！”显示在投影机的屏幕上。再按一次“电源”键来确认，否则该信息将会再5秒钟后消失。
2. 冷却风扇继续转动约30秒以完成冷却周期，电源指示灯将快速**闪烁红色**。当电源指示灯变为慢闪时，投影机即进入了待机模式。如果您想再打开投影机，则必须等到投影机完全冷却，并进入了待机模式。一旦它进入了待机模式，只需按一下“电源”按钮即可重新启动投影机。
3. 断开电源插座和投影机间的电源连接线。
4. 切勿在电源关闭程序完成之后立即打开投影机电源。

## 报警指示器

- ❖ 当“**灯泡**”指示器显示为纯红色光时，投影机将自动关闭。请联系您本地的经销商或者维修中心。
- ❖ 当“**温度**”指示器显示了大约**20秒钟**的纯红色光时，它表示投影机已经过热。在屏显上看到一条“温度异常，灯泡将自动关闭。”消息。此时投影机将自行关闭。

正常情况下，投影机可被再次打开并进行演示。如果问题仍然存在，您就应该与本地的经销商或者维修中心联系。

- ❖ 当“**温度**”指示器闪烁了大约**30秒钟**的红色时，你将见到一条信息“散热风扇停止运转，灯泡将自动关闭。”如果出现这种情况，请联系您本地的经销商或者维修中心。

## 调整投影图像

### 调整投影机高度

投影机配备有用于调整投影机高度的提升支架底脚。

要升高投影机：

1. 按下升降支架按钮 **①**。
2. 将投影机升高到需要的显示角度 **②**，然后松开该按钮将升降支架底脚锁定到位。
3. 使用 **③** 微调显示角度。

要降低投影机：

1. 按下升降支架按钮。
2. 降低投影机，然后松开该按钮将升降支架底脚锁定到位。
3. 使用 **③** 微调显示角度。

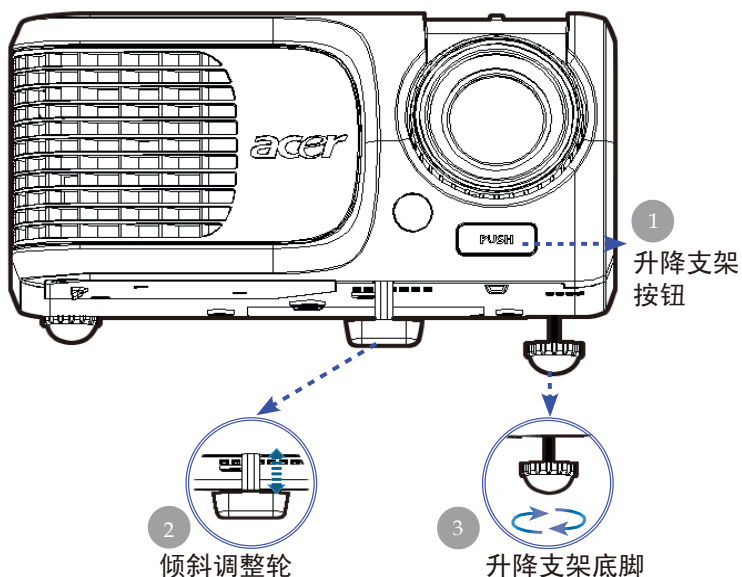

## 投影机的变焦/ 聚焦调整

您可以调节变焦环放大/缩小图像。要将图像聚焦，旋转调焦环直到图像清晰。投影机的聚焦范围是 4.9 英尺到 39.4 英尺(1.5 米到 12.0 米)。

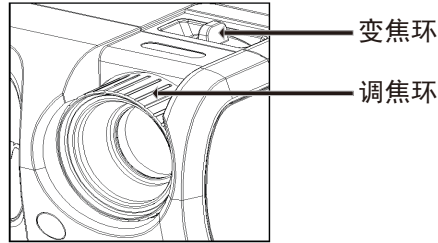

## 调整投影图像尺寸

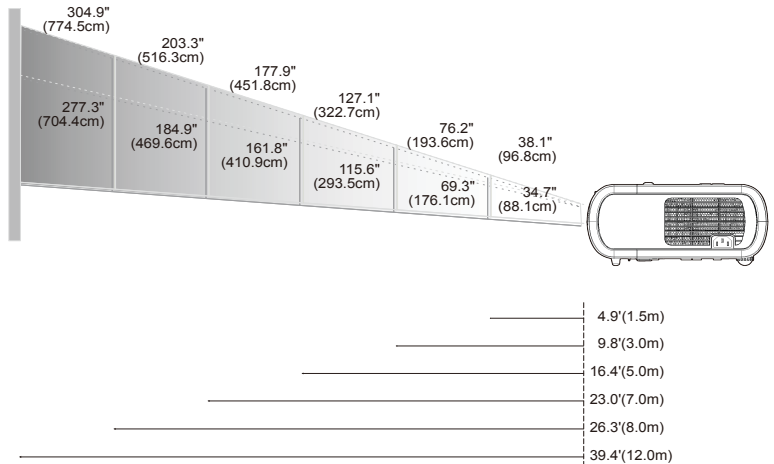

屏幕 (对角线)	Max.	38.1"(96.8cm)	76.2"(193.6cm)	127.1"(322.7cm)	177.9"(451.8cm)	203.3"(516.3cm)	304.9"(774.5cm)
	Min.	34.7"(88.1cm)	69.3"(176.1cm)	115.6"(293.5cm)	161.8"(410.9cm)	184.9"(469.6cm)	277.3"(704.4cm)
屏幕大小	Max.(WxH)	30.5" x 22.9" (77.4 x 58.1cm)	61.0" x 45.7" (154.9 x 116.2cm)	101.7" x 76.3" (258.2 x 193.6cm)	142.3" x 106.7" (361.4 x 271.1cm)	162.6" x 122.0" (413.0 x 309.8cm)	243.9" x 182.9" (619.6 x 464.7cm)
	Min.(WxH)	27.8" x 20.8" (70.5 x 52.9cm)	55.4" x 41.6" (140.9 x 105.7cm)	92.5" x 69.4" (234.8 x 176.1cm)	129.4" x 97.1" (328.7 x 246.5cm)	147.9" x 110.9" (375.7 x 281.8cm)	221.8" x 166.4" (563.5 x 422.6cm)
投影距离		4.9'(1.5m)	9.8'(3.0m)	16.4'(5.0m)	23.0'(7.0m)	26.3'(8.0m)	39.4'(12.0m)

❖ 本图仅供用户参考。

## 面板控制和遥控

您进行功能控制的方式有两种：遥控和面板控制。

### 面板控制

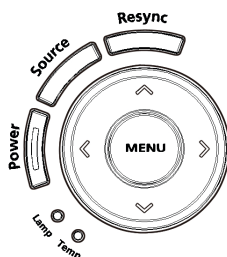

### 遥控



### 使用面板控制

#### 电源

- ▶ 参阅第11-12页的“打开/关闭投影机电源”部分。

#### Resync (重新同步)

- ▶ 自动将投影机与输入源同步。

#### Source (讯号源)

- ▶ 按下“讯号源”选择RGB、元件-p、元件-i、S视讯、复合视频、DVI-D(可选)、视频和HDTV输入源。

#### Menu (菜单)

- ▶ 按下“菜单”打开在屏显示(OSD)菜单。要退出OSD，请再次按下“菜单”按钮。
- ▶ 确认您所选择的项目。

#### 四方向选择键

- ▶ 使用 选择项目或进行选择调解。

## 使用遥控

电源 

- ▶ 参阅第11-12页的“打开/关闭投影机电源”部分。

激光按钮 

- ▶ 把遥控器对准荧屏，按住此按钮来激活激光指示器。

## Resync (重新同步)

- ▶ 自动将投影机与信号源进行同步。

## Source (讯号源)

- ▶ 按下“讯号源”选择RGB、元件-p、元件-i、S视讯、复合视频DVI-D(可选)和HDTV输入源。

## Freeze (静画)

- ▶ 按“静画”按钮使屏幕图像静止。

## Hide (隐藏)

- ▶ 立即关闭视频。按“隐藏”来隐藏图像，再按一次可以恢复图像显示。





## Aspect Ratio (长宽比)

- ▶ 使用此按钮可以选择想要的长宽比(自动/4:3/16:9)。

## Mute (静音)

- ▶ 使用此键可以关掉音量。

## 四方向选择键

- ▶ 使用     可以选择项目或对您在 OSD 菜单上选择的项 目进行调整。

消除画面偏移  

- ▶ 调整因为投影机俯仰所引起的图像失真。(垂直±16度)

## Menu (菜单)

- ▶ 按下“菜单”打开在屏显示(OSD)菜单。要退出OSD，请再次按下“菜单”按钮。

## Zoom (缩放)

- ▶ 数字放大/缩小。

## Back (后退)

- ▶ 退回到 OSD 菜单操作的上一步。



## 鼠标/鼠标右键/鼠标左键

- ▶ 这些功能与PC或Mac上的鼠标功能相同。



## 电源启动键

Acer 快易键 Empowering Key 提供了三项独有的 Acer 功能，它们是“Acer eView Management”、“Acer eTimer Management”和“Acer eOpening Management”。按 e 键超过一秒钟可以启动屏幕显示主菜单来修改其功能。



### Acer eView Management

- ▶ 按“e”启动“Acer eView Management”子菜单。

“Acer eView Management”用于显示模式选择。请参阅屏幕显示菜单部分以了解详情。



### Acer eTimer Management

- ▶ 按“e”启动“Acer eTimer Management”子菜单。

“Acer eTimer Management”提供演示时间控制的其余功能。请参阅屏幕显示菜单部分以了解详情。

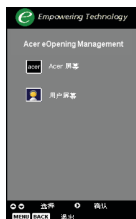

### Acer eOpening Management

- ▶ 按“e”启动“Acer eOpening Management”子菜单。

“Acer eOpening Management”可以让用户依照个人喜好来设定屏幕上启动菜单的图像。请参考“屏幕显示”部分，以了解详情。

## Volume (音量)

- ▶ 增大/减小音量。

## Page Up (向上翻页)(仅用于计算机模式)

- ▶ 使用本按钮向上翻页。此功能须计算机与投影机以USB信号线连接才能发挥功能。

## Page Down (向下翻页)(仅用于计算机模式)

- ▶ 使用本按钮向下翻页。此功能须计算机与投影机以USB信号线连接才能发挥功能。

**VGA**

- ▶ 按VGA可以更改VGA输入接口的信号源。这个接口支持模拟RGB YPbPr (480p/576p/720p/1080i) YCbCr (480i/576i)和RGBsync。

**Video (视频)**

- ▶ 按视频键可以更改复合视频信号源。

**Component (分量)**

- ▶ 按分量键可以更改分量接口的信号源。这个接口支持 YPbPr (480p/576p/720p/1080i) 和 YCbCr (480i/576i)。

**DVI**

- ▶ 按 DVI 键可以更改 DVI 接口的信号源。这个接口支持模拟数字RGB、模拟RGB YPbPr (480p/576p/720p/1080i) YCbCr (480i/576i) 和 HDCP。

**Language (语言) (仅对于 XD1170/日本型号系列)**

- ▶ 选择多语言OSD菜单。



## 屏显菜单

本投影机具有一个多语种屏显(OSD)菜单，据此可以调整图像并可更改多种设置。投影机将自动对视频源进行检测。

### 操作方法

1. 要打开OSD菜单，请按遥控或控制面板上的“菜单”。
2. 当显示OSD时，按下 ▲ ▼ 键选择主条目。要在某个特定的页面上做出选择。在选择了想要的主菜单项目之后，按 ▼ 来进入副菜单来进行特色设置。
3. 按 ▲ ▼ 键选择所需项目，通过 ◀ ▶ 键调整设置。
4. 在子菜单中选择下一个要调整的项目，并根据上述3.调整。
5. 按控制面板或遥控上的“菜单”或“后退”，屏幕将会返回主菜单。
6. 要退出 OSD，请再次按控制面板或遥控上的“菜单”或“后退”。OSD 菜单将会关闭，投影仪会自动保存新的设置。





## 色度 (计算机/视频模式)

### 显示模式

对于许多类型的图像，投影机里有很多已经优化了的出厂预置。

- ▶ 明亮：用于亮度优化。
- ▶ PC：用于计算机或笔记本电脑。
- ▶ 视频：用于在明亮环境中播放视频。
- ▶ 剧院：在黑暗房间中用作家庭影院。
- ▶ sRGB：用于真彩色优化。
- ▶ 自定义：记录用户设置。

### 亮度

调整图像亮度。

- ▶ 按 ◀ 减小图像亮度。
- ▶ 按 ▶ 增大图像亮度。

### 对比

对比度控制图片最亮和最暗部分之间的区分程度。调整对比度会变更图像中的黑白颜色比例。

- ▶ 按 ◀ 减小对比度。
- ▶ 按 ▶ 增大对比度。

### 色温

调整颜色温度。色温越高，屏幕看上去越冷；色温越低，屏幕看上去越暖。



## 色度 (计算机/视频模式)

### 白段

使用白段控制来设置DMD芯片的最高白度水平。0代表最低白段，而10代表最高白段。如果你喜欢图像强烈一些，向最高设置方向调整。如果要让图像平缓自然一些，向最低设置方向调整。

### 灰度

影响暗色背景的出现。伽马值越高，暗色背景看起来就会更亮。

### 红

调整红色。

### 绿

调整绿色。

### 蓝

调整蓝色。

### 色彩饱和度

饱和度设置将视频图像从黑白调整为完全饱和的颜色。

- ▶ 按 ◀ 减小图像中的色彩比例。
- ▶ 按 ▶ 增大图像中的色彩比例。

### 色相

色相调整红绿色平衡。

- ▶ 按 ◀ 增大图像中的绿色比例。
- ▶ 按 ▶ 增大图像中的红色比例。



❖ 在计算机或DVI模式下，不支持“色彩饱和度”和“色相”功能。



## 图像 (计算机/视频模式)

### 消除画面偏移





- ▶ 调整因为投影机俯仰所引起的图像失真。(垂直±16度)

### 长宽比

可以使用本功能选定需要的纵横比类型。

- ▶ 自动：把影像保持在原始的宽高比率上，然后把图像最大化以便适合本地的横向或纵向像素。
- ▶ 4:3：输入信号源将被调整来适合投影屏幕，并变成4:3比例。
- ▶ 16:9：输入信号源将被调整来适合屏幕宽度，并使高度缩窄，让显示的图像变成16:9比例。

### 投影方式

- ▶  **正投-桌面**  
出厂默认设置。
- ▶  **正投-吊装**  
选择本功能后，投影机将图像上下翻转，用于吊装式投影。
- ▶  **背投-桌面**  
选择本功能后，投影机反转图像，这样即可在投影屏后面投影。
- ▶  **背投-吊装**  
选择本功能后，投影机同时上下翻转并反转图像。此时可以在投影屏后面进行吊装式投影。



## 图像 (计算机/视频模式)

### 水平位置

- ▶ 按 ◀ 将图像左移。
- ▶ 按 ▶ 将图像右移。

### 垂直位置

- ▶ 按 ◀ 将图像下移。
- ▶ 按 ▶ 将图像上移。

### 频率

“频率”用于更改显示数据频率以匹配计算机显卡频率。若出现竖直抖动条，则使用本功能进行调整。

### 相位

选择“相位”将同步显示信号定时与显卡定时。如果图像不稳或抖动，则使用相位跟踪功能修正。



❖在DVI和视频模式下不支持“水平位置”、“垂直位置”、“频率”和“相位”功能。



## 投影设定 (计算机/视频模式)

### ECO模式

选择“开”来把放映机的灯光调暗，这样可以降低能耗，延长灯泡的寿命，并降低噪音。选择“关”返回正常模式。

### 自动关机(分钟)

如果在设置时间之后没有信号输入，则投影仪会自动关闭。

### 讯号源锁定

在讯号源锁定关闭时，如果当前输入讯号丢失，则投影仪将搜索其它讯号。在讯号源锁定打开时，它将“锁定”当前讯号源频道，直到你按遥控上的“讯号源”按钮选择下一个频道。

### 菜单位置

选择屏幕上的菜单位置。

### 启动屏幕

使用此按钮可以选择想要的启动屏幕。如果更改了设置，当退出OSD菜单时，新设置将在系统重新引导后生效。

- ▶ Acer: Acer投影仪的默认启动屏幕。
- ▶ 用户: 用户定制的启动屏幕，它是通过USB线和Acer eOpening Management实用程序从PC下载到投影仪的(请参阅下面的说明)。



## 投影设定 (计算机/视频模式)

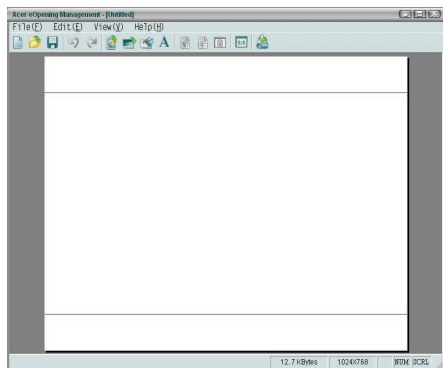

*Acer eOpening Management* 是一个PC实用程序，用于让用户将Acer投影仪的默认启动屏幕更改为自己想要的图像。您可以通过附带的光盘安装*Acer eOpening Management*。使用附带的USB线将投影仪连接到PC，之后执行*Acer eOpening Management*实用程序将想要的图像从PC下载到投影仪。下载开始前，投影机必需先进入“下载模式”请遵循以下指示进入下载模式。

1. 如果投影机已开启，请按电源按钮两次关闭投影机的电源。
2. 从投影仪上拔下交流电源线。
3. 同时按住“菜单”和“”按钮，然后将交流电源线插接到投影仪。
4. 当温度和灯泡LED亮起时，松开两个按钮，投影仪将进入下载模式。
5. 确保USB线已从PC连接到投影仪。

### 灯泡已用时间

显示投影灯的耗用时间(以小时计)。



### 灯泡使用寿命提示

选择本功能在显示“更换灯泡”消息时显示或者隐藏警告消息。本消息将在灯泡寿命结束之前30个小时显示。



## 投影设定 (计算机/视频模式)

### 灯泡已用时间归零

在选择了“是”把灯的计时器调到0小时以后，按 按钮。

### 保全

按 启动“保全”设置。如果启用了“保全”功能，您必须输入“管理员密码”才能指定安全设置。



### 保全

此投影机提供卓越的保全功能，以便管理员管理投影机请求的使用。

- ▶ 选择“开”启用保全功能。用户必须根据“保全模式”输入密码。有关的详细信息，请参见“用户密码”一节。
- ▶ 选择“关”，则用户不用输入密码即可打开投影仪。



一旦启用了保全功能，投影机将要求用户在开启投影机时输入密码。这个对话框可以接受“用户密码”和“管理员密码”。





## 投影设定 (计算机/视频模式)



### 超时(分钟)

当“保全”设为“开”时，管理员可以设置超时功能。

- ▶ 按 ◀ 或 ▶ 可以选择超时持续时间。
- ▶ 长短从10分钟到990分钟
- ▶ 当时间到时，投影仪会请求用户再次输入密码。
- ▶ “超时(分钟)”的厂家默认设置值为“关”。

### 用户密码

- ▶ 按 ▶ 可以更改“用户密码”。



- ▶ 使用 ▲, ▼, ◀ 或 ▶ 选择字符，然后按“MENU”确认。
- ▶ 按 ◀ 可以删除确认的所选字符之后的字符。
- ▶ 按“MENU”以完成密码设置。
- ▶ 在“确认密码”处再次输入密码。
- ▶ 密码允许有4~8个字符。



## 投影设定 (计算机/视频模式)



此投影机提供两个“保全模式”选项。

- ▶ 选择“仅在插入电源线后要求密码”时，投影机仅在第一次插入投影机的电源线时要求用户输入密码。
- ▶ 选择“投影机开机时要求密码”时，用户每次开启投影机时都必须输入密码。



### 管理员密码

“输入管理员密码”和“输入密码”对话框中可以接受管理员密码。

- ▶ 按 可以更改“管理员密码”。



- ▶ 管理员密码厂家默认值为“1234”。



## 投影设定 (计算机/视频模式)

如果管理员忘记“管理员密码”，可以按照下列步骤取得“管理员密码”：



1. 按“输入管理员密码”和“输入密码”对话框显示时，按“MENU”4秒钟以上。



2. 记下“解锁ID”，并联系Acer服务中心。他们会根据解锁ID提供新的管理员密码。
3. 一旦从Acer取回的新管理员密码登录到投影机，则旧的管理员密码将被新管理员密码取代。



### 重置

在选择“是”后按按钮可以将所有菜单上的显示参数恢复为出厂默认设置。



## 音频 (计算机/视频模式)

### 音量

- ▶ 按 ◀ 减小音量。
- ▶ 按 ▶ 增大音量。

### 静音

- ▶ 选择“开”来打开静音。
- ▶ 选择“关”来关闭静音。

### 启动/关机音量

- ▶ 选择此功能可以调整启动/关机时的音量。

### 警告音量

- ▶ 选择此功能可以调整投影仪发生错误时的音量。



## 计时器 (计算机/视频模式)

### 计时器开始

- ▶ 按  可以开始/停止计时器。

### 计时器期间

- ▶ 按  可以调整计时器时间。

### 计时器音量

- ▶ 选择此功能可以调整在启用定时功能且时间已到时的音量。

### 计时器显示

- ▶ 按  可以选择屏幕上的计时器显示模式。

### 计时器位置

- ▶ 选择屏幕上的计时器位置。



## 语言 (计算机/视频模式)

### 语言

可以显示多语种OSD菜单。使用 ▲ 和 ▼ 选择所需要的语言。

- ▶ 按 ◀ 确认选择。

## 故障处理

投影机出现故障时请参阅下文。若问题无法解决，请与当地经销商或维修中心联系。

### 故障: 屏幕无图像。

- ▶ 确认所有电缆和电源接线均按照“安装”部分所述正确并牢固地连接。
- ▶ 确认接头插针没有弯曲或者折断。
- ▶ 检查投影灯泡是否牢固安装。请参阅“更换灯泡”部分。
- ▶ 确认已经取下了镜头盖并且投影机已经打开。
- ▶ 确认“隐藏”特征没有激活。

### 故障: 画面被分割或显示的影像不正常。

- ▶ 在遥控器上按“重新同步”按钮。
- ▶ 如果使用的是PC：  
若计算机分辨率高于 800 x 600，则按下下述步骤重新设置分辨率。

对于 Windows 3.x：

1. 在Windows的“程序管理器”中，单击“主群组”的“Windows 设置”图标。
2. 确认显示分辨率设置低于或者等于 800 x 600。

对 Windows 95, 98, 2000, XP：

1. 打开“我的电脑”图标、“控制面板”文件夹，然后双击“显示”图标。
2. 选择“设置”选项卡。
3. 在“屏幕区域”处可以找到分辨率设置。核对分辨率设置是否低于或者等于 800 x 600。

**如果投影机仍然无法显示整幅图像，那么还需要更改所使用的监视器显示。参阅如下步骤。**

4. 完成上述步骤1-2之后，单击“高级属性”按钮。
  5. 选择“监视器”选项卡下面的“更改”按钮。
  6. 单击“显示所有设备”。然后在“厂商”框内选择“标准监视器类型”；在“模式”框内选择需要的分辨率模式。
  7. 核对监视器显示的分辨率设置是否低于或等于 800 x 600。
- ▶ 如果使用的是笔记本电脑：
    1. 您需要首先按照上面的步骤设置计算机的分辨率。
    2. 将笔记本电脑显示切换到“仅外接显示器”或者“仅CRT显示器”。
  - ▶ 如果在更改分辨率的过程中遇到困难，或者监视器静画，则重新启动所有的设备和投影机。

**故障: 笔记本电脑或者Notebook笔记本电脑不显示演示文档。**

- ▶ 如果使用的是笔记本电脑：

某些笔记本电脑在使用第二个显示设备时会禁用计算机自身的显示器。其重新启用方式各不相同。详细信息请参阅计算机的文档。
- ▶ 如果使用的是Apple PowerBook笔记本电脑：

在“控制面板”中，打开“PowerBook Display”将“Video Mirroring”选择为“开”。

**故障: 图像不稳定或者抖动。**

- ▶ 使用“相位”对其进行校正。参见第23页。
- ▶ 从计算机上更改监视器颜色。

**故障: 图像上有竖直的抖动条。**

- ▶ 使用“频率”进行调整。参见第23页。
- ▶ 检查并且重新配置显卡的显示模式，使其与本产品兼容。参见第25页。

**故障: 图像焦点没对准。**

- ▶ 调整投影机镜头上的调焦环。参见第14页。
- ▶ 确认投影屏与投影机之间的距离介于要求的距离4.9英尺(1.5米)-39.4英尺(12米)之间。



**故障: 显示 16:9 DVD时超出屏幕范围。**

投影机自身将自动检测 16:9 DVD，并按照缺省的4:3设置将宽高比调整到(通过数字转换)全屏幕。

如果投影机仍然超出范围，则还需要按照如下步骤调整宽高：

- ▶ 如果正在播放 16:9 DVD，则在DVD播放机上将纵横比类型选择为 4:3。
- ▶ 如果在DVD播放机上无法将纵横比类型选择为4:3，则在投影机的屏显(OSD)功能上为屏幕选择4:3。

**故障: 图像反转。**

- ▶ 从OSD中选择“图像”，并调整投影方式。参见第22页。

**故障: 灯泡烧坏或者发出喀啦声。**

- ▶ 灯泡到达使用寿命时，灯泡可能无法点亮。如果出现这种情况，则只有更换了灯泡模块之后投影机方可恢复操作。更换灯泡时，请按照更换灯泡中的步骤进行操作。参见第37页。

**故障: LED点亮信息。**

信息	电源LED		温度LED	温度LED
	紅	蓝		
待机状态(输入电源线)	慢闪	○	○	○
主灯点亮	○	☀	○	○
电源打开	○	☀	○	○
电源关闭(散热)	快闪	○	○	○
错误(主灯故障)	○	○	○	☀
错误(热故障)	○	○	☀	○
错误(风扇锁故障)	○	○	闪亮	○
错误(温度过高)	○	○	☀	○
错误(主灯损坏)	○	○	○	☀

☀ =>灯开着

○ =>灯关闭

**故障: 信息提示符号**

- ▶ 当主灯接近使用寿命时, “灯泡在全功率运转下已接近使用寿命, 建议立即更换灯泡!” 将显示约10秒钟。
- ▶ 当系统温度过高时, 将显示“温度异常, 灯泡将自动关闭。”
- ▶ 当风扇工作异常时, 将显示“散热风扇停止运转, 灯泡将自动关闭。”

## 更换灯泡

投影机将自行检测灯泡寿命。如果灯泡即将到达使用期限，则屏幕上将显示如下告警消息：“灯泡在全功率运转下已接近使用寿命，建议立即更换灯泡！”。当您看到这条信息时，请联络您当地的转售商以尽快更换灯管。

在更换灯泡之前投影机一定要至少冷却30分钟。



**警告：**灯泡室高温！待其冷却之后再更换灯泡！

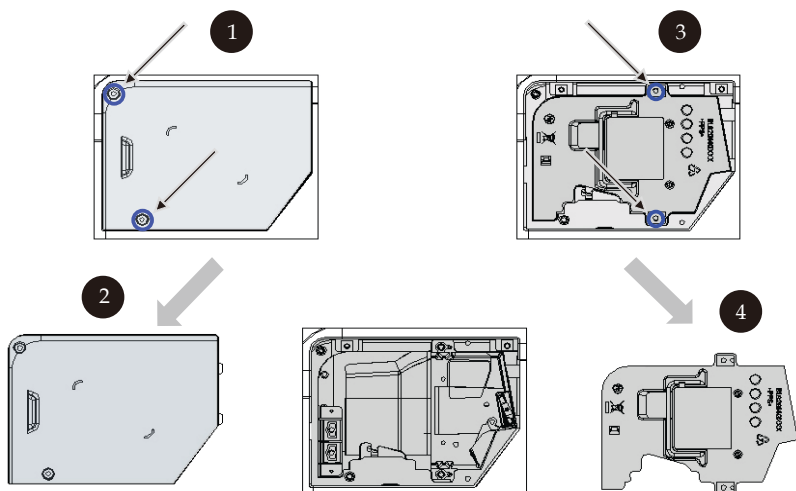

**警告：**为降低人身伤害危险，请避免灯泡模块坠落或者触摸灯泡。灯泡如果坠落可能会被摔碎并导致伤害。

### 灯泡更换步骤：

1. 按电源开关，将放映机关闭。
2. 将投影机冷却至少30分钟。
3. 拔下电源线。
4. 用螺丝刀拧下灯泡盖板上的螺钉。①
5. 推开并卸下护盖。②
6. 拧下灯泡模块上的2个螺钉。③
7. 抽出灯泡模块。④

以相反的顺序执行上述步骤更换灯泡模式。

## 规格

下列所指定的规格可以随时更改而无须预先发出通知，有关最后的规格，请参阅Acer宏基电脑公司所宣布的市场规格。

光阀	- 单片 DLP™ 技术
灯泡	- 200W 用户可更换灯泡 (对于 XD1170/XD1270 系列) - 230W 用户可更换灯泡 (对于 XD1280 系列)
像素数	- 800 像素(H) X 600 行(V) (仅对于 XD1170 系列) - 1024 像素(H) X 768 行(V) (对于 XD1270/XD1280 系列)
显示颜色	- 16.7M 颜色
比率	- 2000 : 1 (完全打开/完全关闭)
均匀度	- 85%
噪音大小	- 31dB(A)(标准模式)/27dB(A)(ECO模式) (对于 XD1170/XD1270 系列) - 33dB(A)(标准模式)/30dB(A)(ECO模式) (对于 XD1280 系列)
投影镜头	- F/2.7~3.0 f=21.83~23.81mm 带 1.1x Manual 变焦
投影屏幕尺寸	- 34.7~304.9" (0.88~7.75米), 对角线
投影距离	- 4.9~39.4英尺(1.5~12.0米)
视频兼容性	- 兼容NTSC 3.58/NTSC 4.43/PAL/SECAM以及HDTV - 兼容复合视频及S-视频
行频	- 31.5kHz~100kHz水平扫描
帧频	- 56Hz~85Hz垂直刷新
电源	- 通用交流输入100-240V; 输入频率50/60Hz

## I/O接头

- 电源: 交流电源输入插座
- VGA输入:
  - 一个带有HDCP数据信号的DVI连接器  
(仅限于 XD1170D/XD1270D/XD1280D)
  - VGA、元件和信号的一个15针状D型接口
- VGA输出: VGA输出的15针状D型接口
- 视频输入:
  - 一个复合视频RCA输入
  - 一个S-视频输入
- 一个 5V DC 输出插孔, 用于连接 dongle 设备  
(仅限于 XD1170/XD1270)
- RS232 接口
- USB: 一个USB连接器
- 音频输入: 一个耳机插孔, 用于音频输入
- 4.85 磅 (2.2公斤)
- 9.1x 9.4 x 4.8 英寸 (230 x 238 x 122.8 mm)
- 运行温度: 41~95°F (5~ 35°C)  
湿度: 最大80%
- 存储温度: -4~140°F (-20~60°C)  
湿度: 最大80%
- FCC Class B, CE, VCCI, UL, cUL, TÜV-GS, C-tick,  
PSB, PSE, CB Report, CCC

## 重量

## 尺寸(宽×高×深)

## 环境要求

## 安全规程

## 兼容模式

模式	分辨率	(模拟)		(数字化)	
		帧频 (Hz)	行频 (kHz)	帧频 (Hz)	行频 (kHz)
VESA VGA	640 x 350	70	31.5	70	31.5
VESA VGA	640 x 350	85	37.9	85	37.9
VESA VGA	640 x 400	85	37.9	85	37.9
VESA VGA	640 x 480	60	31.5	60	31.5
VESA VGA	640 x 480	72	37.9	72	37.9
VESA VGA	640 x 480	75	37.5	75	37.5
VESA VGA	640 x 480	85	43.3	85	43.3
VESA VGA	720 x 400	70	31.5	70	31.5
VESA VGA	720 x 400	85	37.9	85	37.9
VESA SVGA	800 x 600	56	35.2	56	35.2
VESA SVGA	800 x 600	60	37.9	60	37.9
VESA SVGA	800 x 600	72	48.1	72	48.1
VESA SVGA	800 x 600	75	46.9	75	46.9
VESA SVGA	800 x 600	85	53.7	85	53.7
VESA XGA	1024 x 768	60	48.4	60	48.4
VESA XGA	1024 x 768	70	56.5	70	56.5
VESA XGA	1024 x 768	75	60.0	75	60.0
VESA XGA	1024 x 768	85	68.7	85	68.7
VESA SXGA	1152 x 864	70	63.8	***	***
VESA SXGA	1152 x 864	75	67.5	***	***
VESA SXGA	1280 x 1024	60	63.98	60	63.98
MAC LC 13"	640 x 480	66.66	34.98	***	***
MAC II 13"	640 x 480	66.68	35	***	***
MAC 16"	832 x 624	74.55	49.725	***	***
MAC 19"	1024 x 768	75	60.24	***	***
MAC	1152 x 870	75.06	68.68	***	***
MAC G4	640 x 480	60	31.35	***	***
i MAC DV	1024 x 768	75	60	***	***
i MAC DV	1152 x 870	75	68.49	***	***

## 规则及安全注意事项

本附录列出了Acer投影仪的一般声明。

### FCC声明

该设备已经通过测试，符合FCC规则之第15部分的B级数字设备要求限制。该限制专为在住宅环境中安装时避免有害干扰提供合理有效的保护。该设备工作时会放射出无线电频率，如果未按照说明安装，可能会对无线电通讯产生干扰。

但并不确保在特殊安装过程中无干扰。如果该设备的确对无线电或电视接收产生干扰(可以通过开关该设备检测是否存在干扰)，建议采取以下方法消除干扰：

- 调整天线方向或重新放置接收天线
- 增大该设备与接收器之间的距离
- 对该设备的电源与接收器的电源使用不同的回路
- 咨询经销商或有经验的无线电/电视技术人员请求帮助

### 注意：屏蔽线路

为了与FCC规则保持一致，所有与其它计算机设备连接的线路必须使用屏蔽线路。

### 警告

对制造商未表明可以修改的组件进行修改或变更，将会导致美国联邦通信委员会(Federal Communications Commission)认证赋予的用户权限失效，从而丧失操作该计算机的权利。

## 使用条件

该设备符合FCC规则之第15部分。须在以下条件下操作：

1. 该设备不会产生有害干扰；
2. 该设备可以承受所收到的任何干扰，包括导致不正常运行的干扰。

## 注意：加拿大用户

该B级数字设备符合加拿大ICES-003标准要求。

## *Remarque à l'intention des utilisateurs canadiens*

Cet appareil numérique de la classe B est conforme à la norme NMB-003 du Canada.

## 符合欧盟国家声明

Acer在此声明此Wireless Gateway系列符合Directive 999/5/EC的基本需求及相关规定(请访问<http://global.acer.com>以获取完整文档)。

## *Соответствует сертификатам, обязательным в РФ*



ME61



## 重要安全须知

请仔细阅读安全须知。请保存安全须知以备参考。

1. 请遵照该设备上的警告标志与说明。
2. 清洁时，先拔下电源插头。勿使用化学或喷雾清洁剂。请以湿布擦拭。
3. 切勿将该设备靠近水源。
4. 切勿将该设备置于不稳定的平台、椅子或桌面上，以免滑落而损坏。
5. 该设备只有在标签上注明的电压类型下方能正常工作。若您不能确定您所使用的电压类型，请向经销商或当地电力公司进行咨询。
6. 请勿放置任何物品于电源线上，也不要将其置于容易被踩踏的地方。
7. 切勿将其它物品插入该设备的插槽内，以免误触电路、造成短路、引起火灾或触电。切勿泼洒任何液体到本产品上。
8. 请勿自行维修该设备，因为不当的拆卸可能会导致触电或其它危险的后果。有任何问题，请洽询专业技术服务人员。
9. 遇到下述情况，请将电源线插头拔掉，并寻求专业技术服务人员协助：
  - a. 电源线或插头有破损。
  - b. 有液体浸入机身。
  - c. 有雨水或水溅到该设备。
  - d. 若依照说明书进行操作，而设备仍然无法正常工作，您只能调整说明书中所提及的控制，因为如果调整不当，可能导致设备受损，而这通常需要专业技术人员进行额外的维修才能将设备恢复到原来的状态。
  - e. 该设备不小心掉落 to 地面上或外壳有任何损伤，该设备性能明显改变，明显需要维修时。
10. 为防止意外电击危险，请仅在壁上交流电插座正确接地的情况下使用交流电适配器。

## 无线设备规则公告

注意：以下规范信息仅适用于无线模块LAN。

### 总则

该产品符合任何已批准无线使用的国家和地区的无线电频率和安全标准。以下信息适用于配备此类设备的产品。

### 欧盟(EU)

该设备符合下列欧洲会议指示(European Council Directives)的基本要求：

73/23/EEC 低电压指令

- EN 60950

89/336/EEC 电磁兼容性(EMC)指令

- EN 55022
- EN 55024
- EN 61000-3-2/-3

99/5/EC 无线电和电信终端设备(R&TTE)指令

- 第3. a条) EN 60950
- 第3. b条) EN 301 489 -1/-17
- 第3.2条) EN 300 328-2

### 适用国家列表

至2004年5月份，欧盟成员国包括：比利时、丹麦、德国、希腊、西班牙、法国、爱尔兰、意大利、卢森堡、荷兰、奥地利、葡萄牙、芬兰、瑞典、英国、爱沙尼亚、拉脱维亚、立陶宛、波兰、匈牙利、捷克、斯洛伐克、斯洛维尼亚、赛浦路斯及马尔它。可在这些欧盟国家以及瑞士、冰岛和列支敦士登使用。本设备的使用必须严格遵守使用国的规定和限制。要了解更多信息，请联系使用国的当地办事处。

## *FCC RF安全要求*

无线模块LAN Mini-PCI卡输出功率的辐射远低于FCC的无线频率暴露限制。但是，此Acer Wireless Gateway应按以下正常操作过程中对潜在的人体接触最小的方式使用。

- 要求用户遵守包含在每个RF选项设备用户指南中有关无线选项设备的RF安全说明。
- 配合FCC RF射频同意规则，此设备需与其它任何其它天线或发射器最少相隔20厘米(8英寸)。

## *加拿大- 低功率免许可证无线电通信设备(RSS-210)*

- a. 公共信息使用本设备应符合以下两个条件：
  1. 本设备不会造成干扰，且
  2. 本设备必须能承受任何干扰，包括会造成意外操作设备的干扰。
- b. 在2.4 GHz波段下工作为防止对有使用许可设备的无线干扰，本设备设计为按照使用许可证的规定，在室内操作和安装。