

Gebruikershandleiding voor

Acer-projector XD1170/XD1270/XD1280 -serie

Instructies met betrekking tot afvalverwijdering

Gooi dit elektronische apparaat niet bij het huishoudelijke vuil wanneer u het niet langer gebruikt. Recycle het product om de pollutie te minimaliseren en de maximale bescherming van het wereldmilieu te garanderen.



USA

Voor elektronische producten die een LCD/CRT-monitor of beeldscherm bevatten of een extra hoge druk zinklamp hebben:



De lamp(en) in dit product bevat(ten) kwik en moeten worden gerecycled of verwijderd volgens de lokale, regionale of nationale wetten. Neem contact op met de Electronic Industries Alliance op www.eiae.org voor meer informatie. Raadpleeg www.lamprecycle.org voor specifieke informatie over afvalverwijdering van lampen.





Inhoudsopgave

Inhoudsopgave.....	1
Gebruiksrichtlijnen.....	2
Vorzorgsmaatregelen	2
Inleiding.....	4
Producteigenschappen.....	4
Overzicht pakket.....	5
Productoverzicht	6
Projector.....	6
Bedieningspaneel	7
Aansluitingspoorten	8
Afstandsbediening met laseraanwijzer	9
Installatie	10
De projector aansluiten.....	10
De projector in-/uitschakelen.....	11
De projector inschakelen	11
De projector uitschakelen	12
Waarschuwingsindicator	12
Het geprojecteerde beeld aanpassen.....	13
De hoogte van het projectorbeeld aanpassen	13
De zoomfactor/beeldscherpte van de projector aanpassen.....	14
De grootte van het projectiebeeld aanpassen	14
Besturingselementen.....	15
Bedieningspaneel & afstandsbediening	15
OSD-menu's	19
Werking	19
Color (Kleur) (Computer-/Videomodus)	20
Image (Beeld) (Computer-/Videomodus).....	22
Management (Beheer)(Computer-/Videomodus)	24
Audio(Computer-/Videomodus)	30
Timer(Computer-/Videomodus)	31
Language (Taal) (Computer-/Videomodus)	32
Bijlagen.....	33
Probleemoplossing	33
De lamp vervangen	37
Specificaties	38
Compatibiliteitsmodi	40
Voorschriften & veiligheidsrichtlijnen.....	41

Gebruiksrichtlijnen

Voorzorgsmaatregelen

Volg alle waarschuwingen, voorzorgsmaatregelen en onderhoudsrichtlijnen die in deze handleiding worden aanbevolen voor een maximale levensduur van uw apparaat.

-  **Waarschuwing-** Kijk niet in de lens van de projector wanneer de lamp is ingeschakeld. Het heldere licht kan pijn aan de ogen veroorzaken.
-  **Waarschuwing-** Stel het product niet bloot aan regen of ochtigheid om het risico op brand of elektrische schokken te voorkomen.
-  **Waarschuwing-** Open of demonteer het product niet, aangezien dit elektrische schokken kan veroorzaken.
-  **Waarschuwing-** Wanneer u de lamp vervangt, laat dan het apparaat eerst voldoende afkoelen en volg alle richtlijnen voor het vervangen.
-  **Waarschuwing-** Dit product zal het vermogen van de lamp zelf detecteren. Zorg ervoor dat u de lamp vervangt wanneer de waarschuwingsberichten worden weergegeven.
-  **Waarschuwing-** Stel de functie "Lamp Hour Reset (Reset lampduur)" van het schermmenu "Management (Beheer)" opnieuw in nadat u de lampmodule hebt vervangen (zie pagina 26).
-  **Waarschuwing-** Zorg ervoor dat de projector zijn afkoelingscyclus heeft voltooid wanneer u de projector uitschakelt, en voordat u de voeding loskoppelt.
-  **Waarschuwing-** Schakel eerst de projector en pas daarna de signaalbronnen in.
-  **Waarschuwing-** Neem de lenskap weg wanneer de projector wordt gebruikt.
-  **Waarschuwing-** Wanneer de lamp het einde van zijn levensduur bereikt, zal hij uitdoven en een ploffend geluid maken. Indien dit gebeurt zal de projector niet opnieuw worden ingeschakeld tot de lampmodule vervangen is. Volg hiervoor de werkwijze beschreven onder "De lamp vervangen".

Gebruiksrichtlijnen

Wel:

- ❖ Schakel het product uit voordat u het reinigt.
- ❖ Gebruik een zachte doek, bevochtigd met een zacht reinigingsmiddel, om de behuizing te reinigen.
- ❖ Trek de stekker uit het stopcontact indien het product niet wordt gebruikt gedurende langere tijd.

Niet:

- ❖ De aansluitingen en openingen van het apparaat, voorzien voor de ventilatie, niet blokkeren.
- ❖ Gebruik geen schuurmiddelen, boenwas of oplosmiddelen om het product te reinigen.
- ❖ Niet gebruiken onder de volgende omstandigheden:
 - Uitzonderlijk warme, koude of vochtige omgeving.
 - In een omgeving die onderhevig is aan veel stof en vuil.
 - In de buurt van toestellen die sterke magnetische velden genereren.
 - In direct zonlicht.

Producteigenschappen

Dit product is een SVGA (XD1170) / XGA (XD1270, XD1280) 0,55" DLP™ projector met één chip.

De uitstekende functies bevatten:

- ◆ True SVGA, 800 x 600 adresseerbare pixels (alleen voor de XD1170-serie)
True XGA, 1024 x 768 adresseerbare pixels (alleen voor XD1270, XD1280-serie)
- ◆ Enkelvoudige chip DLP™ -technologie
- ◆ NTSC3.58/NTSC4.43/PAL/SECAM en HDTV compatibel (480i/p, 576i/p, 720p, 1080i)
- ◆ Hightech DVI-aansluiting voor digitaal signaal met HDCP-functie en ondersteuning voor 480p, 576p, 720p en 1080i (optioneel)
- ◆ Volledig functionele afstandbediening met laseraanwijzer (behalve modi XD1170-serie/Japan)
- ◆ Gebruiksvriendelijk meertalig OSD-menu
- ◆ Geavanceerde digitale trapeziumcorrectie en herschalen van volledig schermbeeld met hoge kwaliteit
- ◆ Gebruiksvriendelijk bedieningspaneel
- ◆ SXGA+, SXGA compressie en VGA herschalen
- ◆ Mac-compatibel

Overzicht pakket

Deze projector wordt geleverd met alle onderstaande items. Controleer of uw pakket compleet is. Indien een item ontbreekt, neem dan onmiddellijk contact op met uw leverancier.

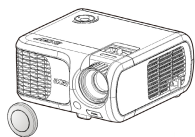

Projector met lensdop



Voedingskabel 1,8m



VGA-kabel 1,8m



Composite Videokabel
1,8m



USB-kabel 2,0m



S-Videokabel 2,0m



Aansluiting audiokabel
/ Aansluiting 2,0m



VGA naar component/
HDTV-Adapter



Afstandsbediening



2 x Batterij



Draagtas



CD



Snelstartkaart

Productoverzicht

Projector

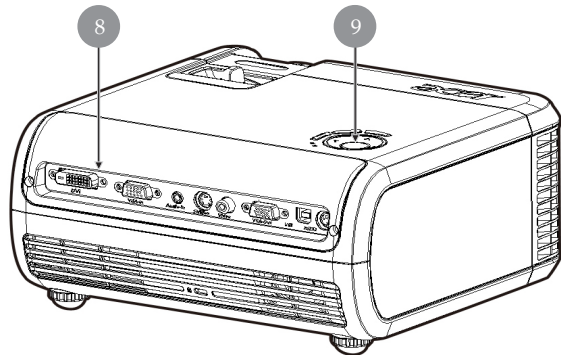
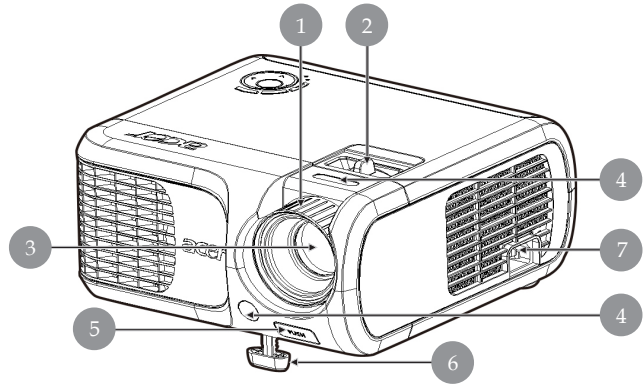

1. Focusering
2. Zoomring
3. Zoomlens
4. Infrarood ontvanger
5. Knop hoogteregeling
6. Verstelbare voet
7. Voedingsaansluiting
8. Component Video-ingang
9. Bedieningspaneel

Bedieningspaneel

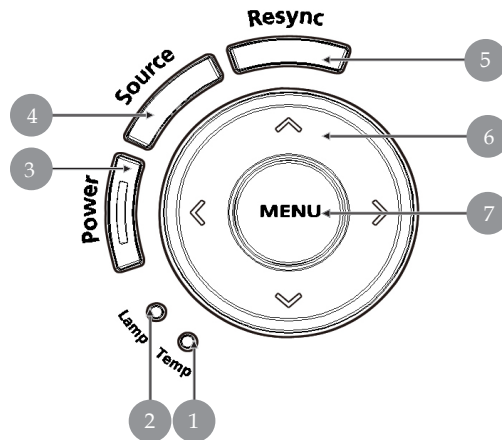

1. Temperatuurindicator
2. Lampindicator
3. Voedings- en indicator-LED (Voedingslampje)
4. Bron
5. Opnieuw synchroniseren
6. Selectietoetsen vier richtingen
7. Menu

Aansluitingspoorten

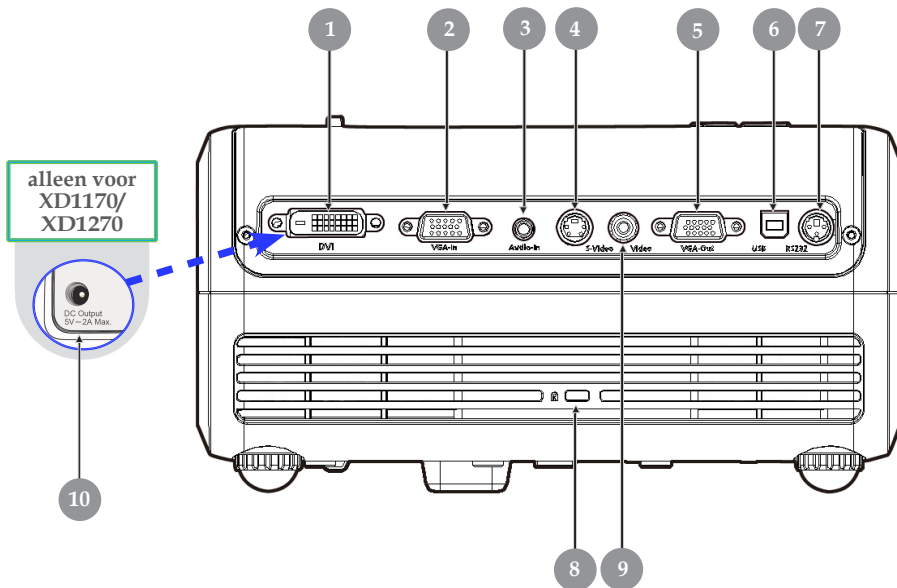

1. Aansluiting DVI-ingang (voor digitaal signaal met HDCP-functie) (optioneel)
2. Analogo Signaal PC/HDTV/Component Video-ingang
3. Aansluiting audio-ingang
4. Aansluiting S-Video-ingang
5. Uitgang circuit beeldscherm (VGA-uitgang)
6. USB-aansluiting
7. RS232-aansluiting
8. Kensington™ vergrendelingspoort
9. Aansluiting Composite Video-ingang
10. 5V gelijkstroomuitgang (voor aangesloten dongle) (alleen voor XD1170/XD1270)

Afstandsbediening met laseraanwijzer

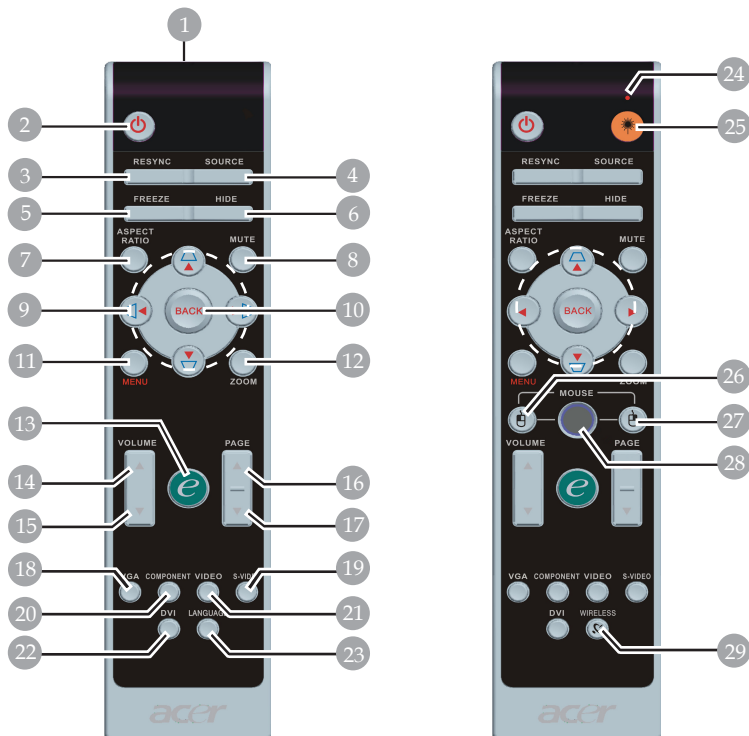

voor modellen van de series XD1170/Japan voor de XD1270/XD1280-series

- | | |
|---|--------------------------------|
| 1. Laseraanwijzer | 15. Volume - |
| 2. Voeding | 16. Page Up |
| 3. Opnieuw synchroniseren | 17. Page Down |
| 4. Bron | 18. VGA |
| 5. Bevroren | 19. S-Video |
| 6. Verbergen | 20. Component |
| 7. Hoogte-breedteverhouding | 21. Video |
| 8. Dempen | 22. DVI |
| 9. Trapezium/Selectietoetsen in vier richtingen | 23. Taal |
| 10. Terug | 24. Indicator laseraanwijzer |
| 11. Menu | 25. Laserknop |
| 12. Digitale Zoom | 26. Links klikken met de muis |
| 13. Activeringstoets | 27. Rechts klikken met de muis |
| 14. Volume + | 28. Muis |
| | 29. Draadloos |

De projector aansluiten

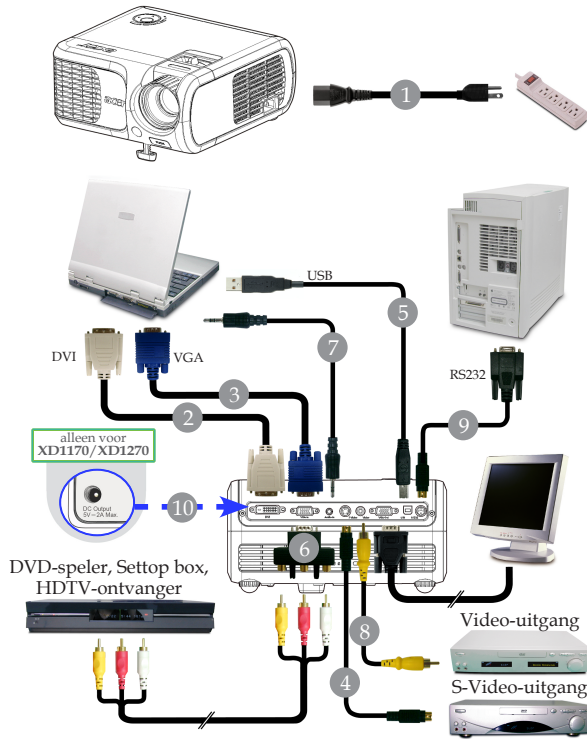

- 1.....Voedingskabel
- 2..... DVI-kabel (Optionele functie)
- 3..... VGA-kabel
- 4..... S- Videokabel
- 5..... USB-kabel
- 6..... VGA naar Component/HDTV-adapter
- 7..... Aansluiting audiokabel / Aansluiting
- 8..... Composite videokabel
- 9..... RS232-kabel
- 10..... 5V gelijkstroomuitgang voor aangesloten dongle
(alleen voor XD1170/XD1270)

❖ Om te garanderen dat uw projector goed werkt met uw computer, dient u te controleren of de timing van de beeldschermmodus compatibel is met de projector. Zie paragraaf "Compatibiliteitsmodi" op pagina 40.

De projector in-/uitschakelen

De projector inschakelen

1. Verwijder de lensdop.
 2. Controleer of de voedingskabel en de signaalkabel stevig en correct zijn aangesloten. De voedings-LED zal **rood** knipperen.
 3. Schakel de lamp in door te drukken op de knop "Voeding" op het bedieningspaneel. **1** En de voedings-LED zal **blauw** worden.
 4. Schakel uw bron in (computer, notebook, videospeler, enz.). De projector zal uw bron automatisch detecteren.
- ❖ Wanneer het scherm de vermelding "zoeken" weergeeft, controleer dan of de signaalkabels goed zijn aangesloten.
 - ❖ Als u meerdere bronnen tegelijk aansluit, gebruik dan de knop "Bron" op de afstandsbediening of op het bedieningspaneel omover te schakelen.



❖ Schakel eerst de projector in en vervolgens de signaalbronnen.

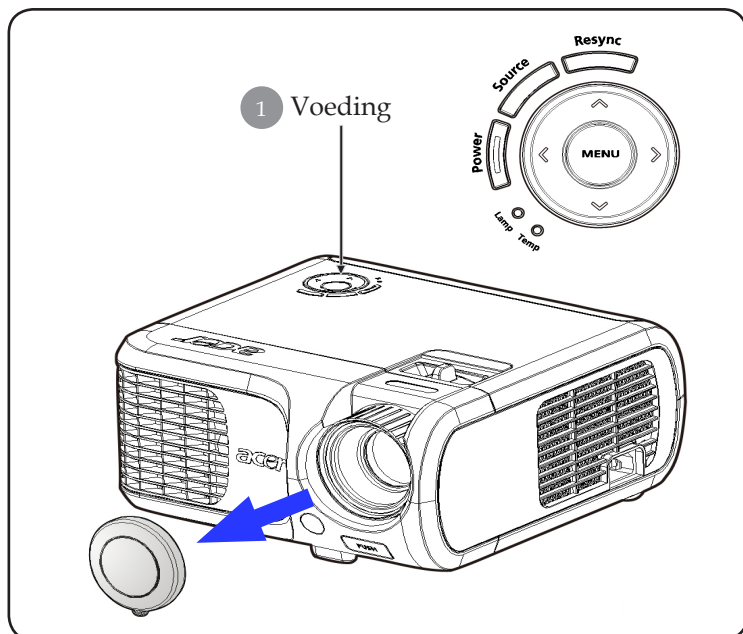

De projector uitschakelen

1. Druk op de knop "Voeding" om de projectorlamp uit te schakelen. Het volgende bericht wordt weergegeven op het scherm van de projector: "Please press power button again to complete the shutdown process. Warning: DO NOT unplug while the projector fan is still running. (Druk opnieuw op de voedingsknop om het afsluiten te voltooien. Waarschuwing: NIET loskoppelen terwijl de ventilator van de projector nog werkt.)" Druk opnieuw op de knop "Voeding" om te bevestigen. Anders zal het bericht na 5 seconden verdwijnen.
2. De koelventilators blijven gedurende 30 seconden werken voor de koelcyclus en de voedings-LED zal snel **rood** knipperen. Wanneer de voedings-LED langzaam begint te knipperen, geeft dit aan dat de projector naar de stand-by-modus is gegaan. Als u de projector opnieuw wilt inschakelen, moet u wachten totdat de projector het afkoelingsproces voltooid heeft en naar de stand-by-modus is gegaan. Wanneer hij in stand-by staat, kunt u weer op de knop "Voeding" drukken om de projector opnieuw te starten.
3. Koppel de voedingskabel los van het stopcontact en van de projector.
4. Schakel de projector niet opnieuw in nadat u hem hebt uitgeschakeld.

Waarschuwingsindicator

- ❖ *Wanneer de indicator "LAMP" constant rood blijft, wordt de projector automatisch uitgeschakeld. Neem contact op met uw lokale verdeler of onderhoudsdienst.*
- ❖ *Wanneer de indicator "TEMP" constant rood blijft gedurende 20 seconden, betekent dit dat de projector oververhit is. Op het scherm verschijnt het bericht "Projector Overheated. Lamp will automatically turn off soon. (Projector oververhit. De lamp wordt binnenkort automatisch uitgeschakeld)". De projector zal zichzelf automatisch afsluiten.*

In normale omstandigheden kunt u de projector opnieuw inschakelen, nadat hij is afgekoeld. Als het probleem zich blijft voordoen, neem dan contact op met uw lokale verdeler of met ons onderhoudscentrum.

- ❖ *Wanneer de indicator "TEMP" gedurende 30 seconden knippert, wordt een bericht "Fan fail. Lamp will automatically turn off soon. (Ventilator defect. De lamp zal binnenkort automatisch worden uitgeschakeld.)" op het OSD-scherm weergegeven. Gelieve contact op te nemen met uw lokale verdeler of onze onderhoudsdienst.*

Het geprojecteerde beeld aanpassen

De hoogte van het projectorbeeld aanpassen

De projector is uitgerust met een verstelbare voet waarmee u de projectorhoogte kunt aanpassen.

Het beeld verhogen:

1. Druk op de knop hoogteregeling **1**.
2. Verhoog het beeld tot de gewenste hoogtehoek **2** , en laat vervolgens de knop los om de verstelbare voet in deze positie te vergrendelen.
3. Gebruik **3** om de weergavehoek fijner af te stemmen.

Het beeld verlagen:

1. Druk op de knop hoogteregeling.
2. Verlaag de projector, en laat vervolgens de knop los om de verstelbare voet op zijn plaats te vergrendelen.
3. Gebruik **3** om de weergavehoek fijner af te stemmen.

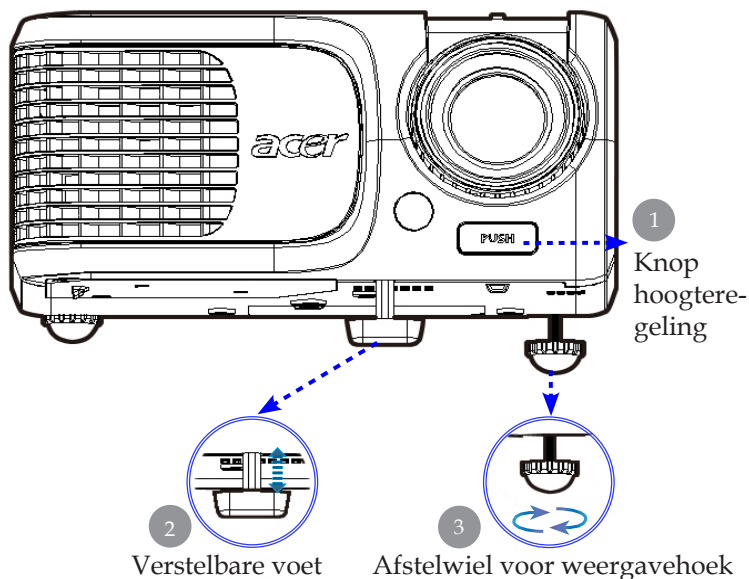

De zoomfactor/beeldscherpte van de projector aanpassen

U kunt de zoomring aanpassen om in of uit te zoomen. Om het beeldscherp te stellen, draait u de focusing tot het beeld zuiver is. De projector zal worden scherpgesteld op een afstand van 4,9 tot 39,4 m (1,5 tot 12,0 voet).

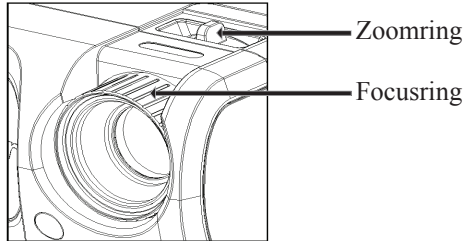

De grootte van het projectiebeeld aanpassen

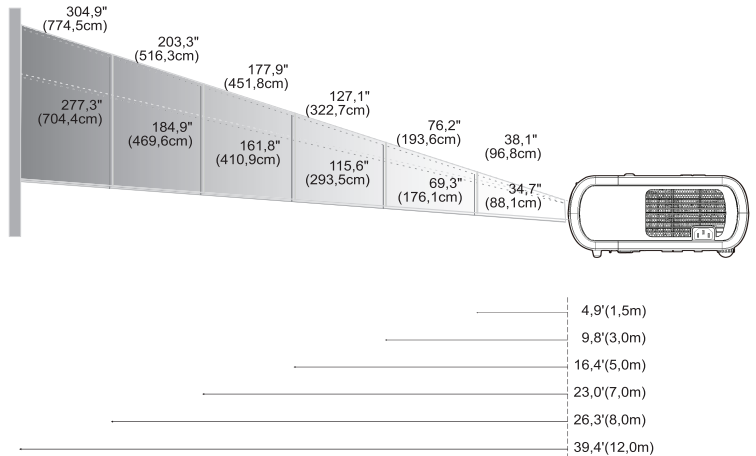

Scherm (Diagonaal)	Max.	38,1"(96,8cm)	76,2"(193,6cm)	127,1"(322,7cm)	177,9"(451,8cm)	203,3"(516,3cm)	304,9"(774,5cm)
	Min.	34,7"(88,1cm)	69,3"(176,1cm)	115,6"(293,5cm)	161,8"(410,9cm)	184,9"(469,6cm)	277,3"(704,4cm)
Scherm grootte	Max.(WxH)	30,5" x 22,9" (77,4 x 58,1cm)	61,0" x 45,7" (154,9 x 116,2cm)	101,7" x 76,3" (258,2 x 193,6cm)	142,3" x 106,7" (361,4 x 271,1cm)	162,6" x 122,0" (413,0 x 309,8cm)	243,9" x 182,9" (619,6 x 464,7cm)
	Min.(WxH)	27,8" x 20,8" (70,5 x 52,9cm)	55,4" x 41,6" (140,9 x 105,7cm)	92,5" x 69,4" (234,8 x 176,1cm)	129,4" x 97,1" (328,7 x 246,5cm)	147,9" x 110,9" (375,7 x 281,8cm)	221,8" x 166,4" (563,5 x 422,6cm)
Distance		4,9'(1,5m)	9,8'(3,0m)	16,4'(5,0m)	23,0'(7,0m)	26,3'(8,0m)	39,4'(12,0m)

❖ Deze grafiek dient uitsluitend als referentie voor de gebruiker.

Besturingselementen

Bedieningspaneel & afstandsbediening

U kunt de functies op twee manieren bedienen: met de afstandsbediening en via het bedieningspaneel.

Bedieningspaneel

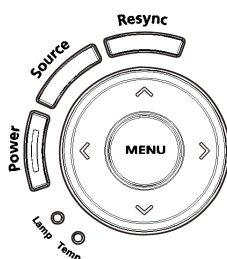

Afstandsbediening



Het Bedieningspaneel gebruiken

Voeding

- ▶ Zie paragraaf "De projector in-/ uitschakelen" op pagina's 11, 12.

Resync (Opnieuw synchroniseren)

- ▶ Synchroniseert de projector automatisch met de ingangsbron.

Source (Bron)

- ▶ Druk op "Bron" om te kiezen uit de bronnen RGB, Component-p, Component-i, S-Video, Composiet, DVI-D (optioneel), Video en HDTV.

Menu

- ▶ Druk op "Menu" om het OSD-menu (menu op het scherm) te openen. Druk opnieuw op "Menu" om het OSD te verlaten.
- ▶ Bevestigt uw selectie van items.

Selectietoetsen in vier richtingen

- ▶ Gebruik om items te selecteren of om uw selectie te wijzigen.

Besturingselementen

De Afstandsbediening gebruiken

Voeding

- ▶ Zie paragraaf “De projector in-/uitschakelen” op pagina’s 11, 12.



Laserknop (alleen voor de XD1270/XD1280-serie)

- ▶ Richt de afstandsbediening op het beeldscherm en houdt deze knop ingedrukt op de laseraanwijzer te activeren.

Resync (Opnieuw synchroniseren)

- ▶ Synchroniseert de projector automatisch volgens de invoerbron.

Source (Bron)

- ▶ Druk op “Bron” om te kiezen uit de bronnen RGB, Component- p, Component-i, S-Video, Composiet Video, DVI-D (optioneel) en HDTV.

Freeze (bevriezen)

- ▶ Druk op “bevriezen” om het scherm te pauzeren.

Hide (Verbergen)

- ▶ Schakelt de video tijdelijk uit. Druk op “Verbergen” om het beeld te verbergen en druk opnieuw om de weergave van het beeld te hervatten.

Aspect Ratio (Hoogte-breedteverhouding)

- ▶ Gebruik deze functie om de gewenste hoogte-breedteverhouding te selecteren. (Auto/4:3/16:9)

Mute (Dempen)

- ▶ Gebruik deze knop om het volume te dempen.

Selectietoetsen in vier richtingen

- ▶ Gebruik     om items te selecteren of aanpassingen aan te brengen aan uw selectie voor het gebruik van het OSDmenu.

Trapezium

- ▶ Past de beeldvervorming aan die wordt veroorzaakt door het kantelen van de projector (± 16 graden).

Menu

- ▶ Druk op “Menu” om het OSD-menu te openen. Druk opnieuw op “Menu” om het terug te sluiten.

Zoom (Zoomen)

- ▶ Digitaal in-/uitzoomen.

Back (Terug)

- ▶ Terug naar de vorige stap in het gebruik van het OSD-menu.

Besturingselementen

Muis / Rechtsklikken muis / Linksklikken muis

- ▶ Deze functies zijn dezelfde voor een muis van een PC en deze van een Mac.



Activeringstoets

Acer Empowering Key biedt drie unieke Acer-functies: “Acer eView Management”, “Acer eTimer Management” en “Acer eOpening Management”. Houd de knop “e” langer dan 1 seconde ingedrukt om het hoofdmenu op het scherm weer te geven en zijn functie te wijzigen.

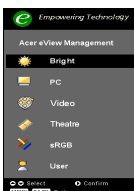

Acer eView Management

- ▶ Druk op “e” om het submenu “Acer eView Management” te starten.

“Acer eView Management” wordt gebruikt om de modusselectie weer te geven. Raadpleeg het hoofdstuk OSD-menu’s voor meer details.

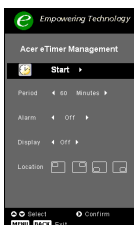

Acer eTimer Management

- ▶ Druk op “e” om het submenu “Acer eTimer Management” te openen.

“Acer eTimer Management” biedt een herinneringsfunctie voor de voorstelling van het timerbeheer. Raadpleeg het hoofdstuk OSD-menu’s voor meer details.

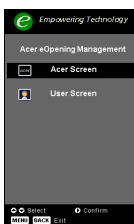

Acer eOpening Management

- ▶ Druk op “e” om het submenu “Acer eOpening Management” te openen.

Met “Acer eOpening Management” kunt u het opstartscherm aanpassen met uw persoonlijke afbeelding. Raadpleeg het hoofdstuk OSD-menu’s voor details.

Volume

- ▶ Het volume verhogen/verlagen.

Page Up (Alleen computermodus)

- ▶ Gebruik deze knop om naar de vorige pagina te gaan. Deze functie is alleen beschikbaar wanneer de projector is aangesloten op een computer via een USB-kabel.

Page Down (Alleen computermodus)

- ▶ Gebruik deze knop om naar de volgende pagina te gaan. Deze functie is alleen beschikbaar wanneer de projector is aangesloten op een computer via een USB-kabel.

Besturingselementen

VGA

- ▶ Druk op “VGA” om de bron te wijzigen naar de VGA-INAansluiting. Deze aansluiting ondersteunt analoge RGB, YPbPr (480p/576p/720p/1080i), YCbCr (480i/576i) en RGBsync.

Video

- ▶ Druk op “Video” om de bron te wijzigen naar de Composiet-Video-bron.

Component

- ▶ Druk op “Component” om de bron te wijzigen naar de componentaansluiting. Deze aansluiting ondersteunt YPbPr (480p/576p/720p/1080i) en YCbCr (480i/576i).

DVI

- ▶ Druk op “DVI” om de bron te wijzigen naar de DVI-aansluiting. Deze aansluiting ondersteunt digitale RGB, analoge RGB, YPbPr (480p/576p/720p/1080i), YCbCr (480i/576i) en HDCP signaal.

Language (Taal)

(alleen voor modellen van de series XD1170/Japan)

- ▶ Kies het meertalige OSD-menu.

Besturingselementen

OSD-menu's

De projector beschikt over meertalige OSD-menu's waarmee u beeldaanpassingen kunt uitvoeren en een aantal instellingen kunt aanpassen. De projector zal de bron automatisch detecteren.

Werking

1. Druk op de afstandsbediening of op het bedieningspaneel op "Menu" om het OSD-menu te openen.
2. Wanneer het OSD wordt weergegeven, gebruik dan de knoppen   om een item in het hoofdmenu te selecteren. Druk op  nadat u het gewenste item van het hoofdmenu hebt geselecteerd, om het submenu te openen voor de instellingen van de eigenschappen.
3. Gebruik de toetsen   om het gewenste item te selecteren en pas de instellingen aan met de toetsen  .
4. Selecteer het volgende item dat u wilt aanpassen in het submenu en pas dit aan zoals hoger beschreven.
5. Druk op "Menu" of "Terug" op de afstandsbediening of op het bedieningspaneel. Het scherm keert terug naar het hoofdmenu.
6. Druk opnieuw op "Menu" of "Terug" op de afstandsbediening of het bedieningspaneel om het OSD af te sluiten. Het OSD-menu wordt gesloten en de projector zal de nieuwe instellingen automatisch opslaan.

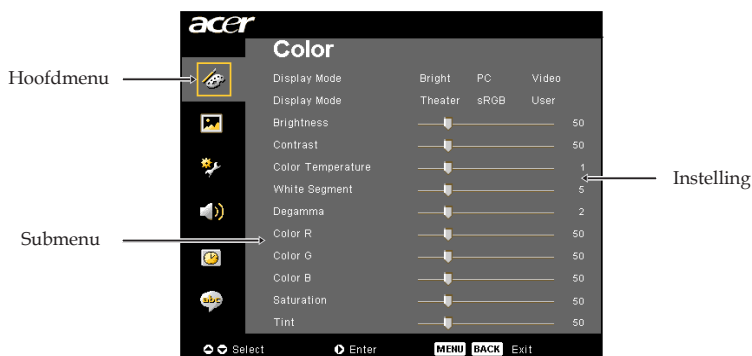

Besturingselementen

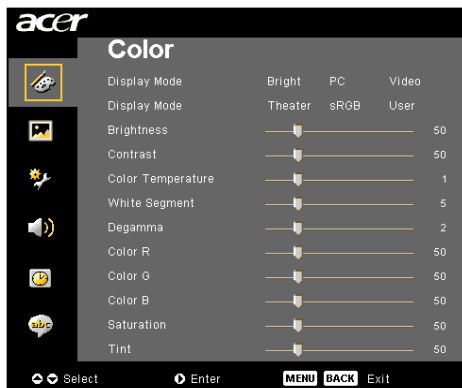

Color (Kleur) (Computer-/ Videomodus)

Display Mode (Weergavemodus)

Er zijn talrijke instellingen, die vooraf werden ingesteld en die geoptimaliseerd zijn voor verschillende beeldtypes.

- ▶ Bright (Helderheid) : voor de optimalisatie van de helderheid.
- ▶ PC : voor computer of notebook.
- ▶ Video : voor het afspelen van video's in een heldere omgeving.
- ▶ Theater : voor gebruik als thuisbioscoop in een donkere kamer.
- ▶ sRGB : voor een optimale afstelling van de kleur.
- ▶ User : van gebruikersinstellingen.

Brightness (Helderheid)

Past de helderheid van het beeld aan.

- ▶ Druk op ◀ om het beeld donkerder te maken.
- ▶ Druk op ▶ om het beeld lichter te maken.

Contrast

Met het contrast beheert u de graad van het verschil tussen de lichtste en donkerste delen van de afbeelding. Het aanpassen van het contrast wijzigt de waarden voor zwart en wit in de afbeelding.

- ▶ Druk op ◀ om het contrast te verminderen.
- ▶ Druk op ▶ om het contrast te vermeerderen.

Color Temperature (Kleurtemperatuur)

Past de kleurtemperatuur aan. Bij een hogere temperatuur ziet het beeld er koeler uit; bij een lagere temperatuur ziet het beeld er warmer uit.

Besturingselementen

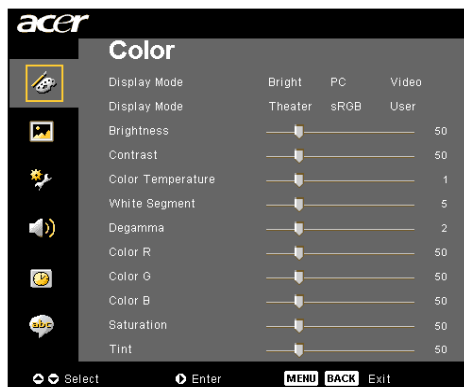

Color (Kleur) (Computer-/ Videomodus)

White Segment (Witsegment)

Gebruik het witsegment om het piekniveau van de witbalans voor de DMD-chip in te stellen. 0 staat voor een minimaal witniveau, en 10 staat voor een maximaal witniveau. Indien u een sterker beeld wilt, pas deze instelling dan aan naar het maximum. Voor een vloeiender en natuurlijker beeld, past u deze instelling aan naar het minimum.

Degamma

Deze instelling beïnvloedt de manier waarop een donkere scène wordt weergegeven. Met een hogere gammawaarde zal een donkere omgeving er helderder uitzien.

Color R (Kleur R)

Past de rode kleur aan.

Color G (Kleur G)

Past de groene kleur aan.

Color B (Kleur B)

Past de blauwe kleur aan.

Saturation (Verzadiging)

Past een videobeeld aan van zwart en wit naar een volledig verzadigde kleur.

- ▶ Druk op ◀ om de groenwaarde in het beeld te verlagen.
- ▶ Druk op ▶ om de kleurwaarde in het beeld te verhogen.

Tint

Pas de kleurbalans van rood en groen aan.

- ▶ Druk op ◀ om de groenwaarde in het beeld te verlagen.
- ▶ Druk op ▶ om de groenwaarde in het beeld te verhogen.



❖ De functies "Saturation (Verzadiging)" en "Tint" worden niet ondersteund in de computermodus of de DVI modus.

Besturingselementen

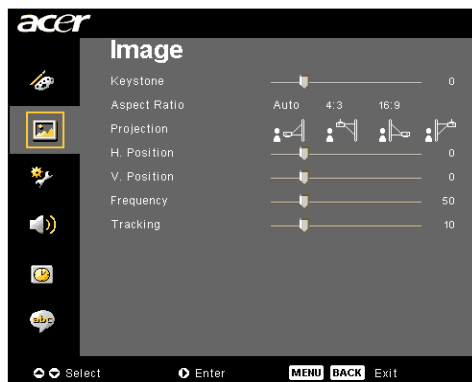

Image (Beeld) (Computer-/ Videomodus)

Keystone (Trapezium)





Past de beeldvervorming aan die werd veroorzaakt door het kantelen van de projector. (± 16 graden)

Aspect Ratio (Beeldverhouding)

Gebruik deze functie om de gewenste beeldverhouding te selecteren.

- ▶ Auto : Het beeld behoudt zijn oorspronkelijke breedte-hoogteverhouding en maximaliseert het beeld zodat het past in de oorspronkelijke horizontale of verticale pixels.
- ▶ 4:3 : De invoerbron wordt geschaald om te passen op het projectiescherm en krijgt een beeldverhouding van 4:3.
- ▶ 16:9 : De invoerbron wordt geschaald om te passen op de breedte van het scherm en de hoogte wordt verkleind zodat het weergegeven beeld een beeldverhouding van 16:9 krijgt.

Projection (Projectie)

- ▶  **Bureau voor**
De standaard fabrieksinstelling.
- ▶  **Plafond voor**
Wanneer u deze functie selecteert zal de projector het beeld verticaal spiegelen voor plafondprojectie.
- ▶  **Bureau achter**
Wanneer u deze functie selecteert zal de projector het beeld horizontaal spiegelen zodat u kunt projecteren achter een doorzichtig scherm.
- ▶  **Plafond achter**
Wanneer u deze functie selecteert, zal de projector het beeldtegelijk horizontaal en verticaal spiegelen. U kunt projecteren achter een doorzichtig scherm met plafondprojectie.

Besturingselementen

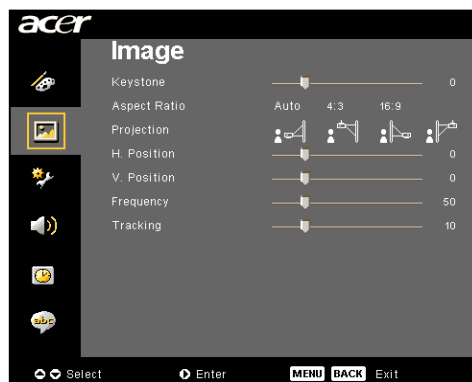

Image (Beeld) (Computer-/ Videomodus)

H. Position (H. positie)

- ▶ Druk op ◀ om het beeld naar links te verplaatsen.
- ▶ Druk op ▶ om het beeld naar rechts te verplaatsen.

V. Position (V. positie)

- ▶ Druk op ◀ om het beeld omlaag te verplaatsen.
- ▶ Druk op ▶ om het beeld omhoog te verplaatsen.

Frequency (Frequentie)

Met "Frequency (Frequentie)" wijzigt u de frequentie voor de gegevensweergave van de grafische kaart van uw computer. Als u een verticale knipperende balk ziet, kunt u dit aanpassen met deze functie.

Tracking (Opsporing)

Met "Tracking (Opsporing)" wordt de signaaltiming van het beeld gesynchroniseerd met de grafische kaart. Als u een onstabiel of flikkerend beeld ziet, gebruik dan deze functie om dit te corrigeren.



❖ De functies "H. Position (H. positie)", "V. position (V. positie)", "Frequency (Frequentie)" en "Tracking (Opsporing)" worden niet ondersteund in de DVI-en.

Besturingselementen



Management (Beheer) (Computer- / Videomodus)

ECO Mode (ECO-modus)

Kies voor "On (Aan)" om de projectorlamp te dimmen, zodat er minder energie wordt verbruikt, de levensduur van de lamp wordt verlengd en het geluid wordt verminderd. Kies voor "Off (Uit)" om terug te keren naar de normalemodus.

Auto Shutdown (Automatisch uitschakelen) (minuten)

De projector wordt automatisch uitgeschakeld wanneer er geen signaalinput is na de ingestelde tijd.

Source Lock (Bronvergrendeling)

Wanneer de bronvergrendeling is uitgeschakeld, zal de projector andere signalen zoeken als het huidige invoersignaal verloren is gegaan. Wanneer de bronvergrendeling is ingeschakeld, wordt het huidige bronkanaal "vergrendeld" voordat u op de knop "Bron" op de afstandsbediening drukt om naar het volgende kanaal te gaan.

Menu Location (Menulocatie)

Selecteer de locatie van het menu op het weergavescherm.

Startup Screen (Opstartscherm)

Gebruik deze functie om het gewenste opstartscherm te kiezen. Als u schakelt van de ene instelling naar de andere wanneer het OSD-menu verlaat, zal de nieuwe instelling van kracht worden.

- ▶ Acer : Het standaard opstartscherm van de Acer-projector.
- ▶ User : Het door de gebruiker aangepaste opstartscherm dat wordt gedownload van de pc naar de projector via de USB-kabel en met behulp van het hulpprogramma *Acer eOpening Management* (raadpleeg de beschrijving in het onderstaande hoofdstuk).

Besturingselementen

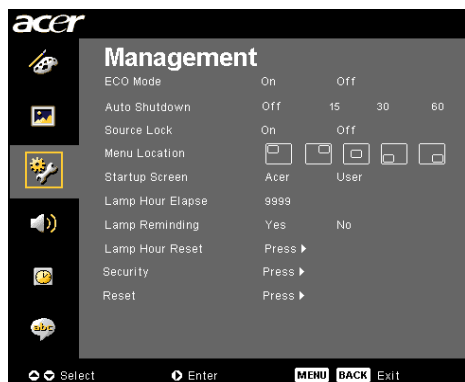

Management (Beheer) (Computer- / Videomodus)

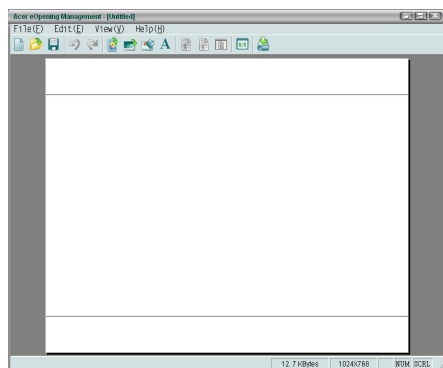

Acer eOpening Management is een hulpprogramma waarmee de gebruiker het standaard opstartscherm van de Acer-projector kan wijzigen naar een afbeelding van zijn/haar eigen voorkeur. U kunt *Acer eOpening Management* installeren vanaf de meegeleverde cd. Sluit de projector aan op uw pc met de meegeleverde USB-kabel. Start vervolgens het *Acer eOpening Management*-hulpprogramma om de gewenste afbeelding vanaf uw pc te downloaden naar de projector. Voor het downloaden, dient eerst de "Download Mode (Downloadmodus)" op de projector in te worden gevoerd. Volg de onderstaande aanwijzing om de "Download Mode (Downloadmodus)" in te voeren.

1. Indien de projector is ingeschakeld, druk dan tweemaal op de stroomknop om de projector uit te schakelen.
2. Trek de voedingskabel uit de projector.
3. Houd de knoppen "Menu" en "U" tegelijk ingedrukt en sluit vervolgens de voedingskabel aan op de projector.
4. Laat beide knoppen los wanneer de LED's Temp en Lamp plichten. De projector gaat naar de downloadstand.
5. Controleer of de USB-kabel is aangesloten tussen de projector en de pc.

Lamp Hour Elapse (Verstreken lampduur)

Geeft de verlopen werktijd van de lamp weer (in uren).



Lamp Reminding (Resterende lampduur)

Selecteer deze functie om het waarschuwingsbericht voor het vervangen van de lamp weer te geven of te verbergen. Het bericht zal worden weergegeven wanneer de lamp nog 0 uren heeft voor het einde van zijn levensduur.

Besturingselementen



Management (Beheer) (Computer-/ Videomodus)

Lamp Hour Reset (Reset lampduur)

Druk op de knop nadat u "Yes (Ja)" hebt geselecteerd om de uren teller van de lamp terug in te stellen op 0 uur.

Security (Beveiliging)

Druk op om de instelling "Security (Beveiliging)" te starten. Als de functie "Security (Beveiliging)" is ingeschakeld, moet u het "Administrator Password (Beheerderwachtwoord)" vóór de instelling Beveiliging invoeren.

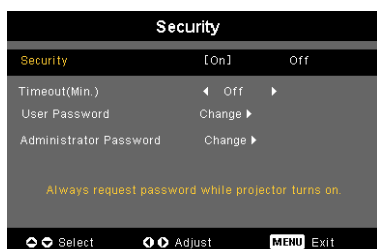

Security (Beveiliging)

Deze projector biedt een uitstekende beveiligingsfunctie voor de beheerder om het gebruik van de projectoraanvraag te beheren.

- ▶ Selecteer "On (Aan)" om de beveiligingsfunctie in te schakelen. Afhankelijk van de "Security Mode (Beveiligingsmodus)" moet de gebruiker een wachtwoord invoeren. Raadpleeg het hoofdstuk "User Password (Gebruikerswachtwoord)" voor details.
- ▶ Selecteer "Off (Uit)" zodat de gebruiker de projector zonder wachtwoord kan inschakelen.

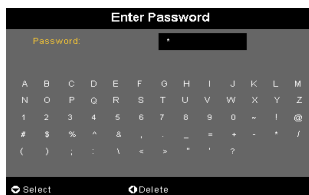

Wanneer de beveiligingsfunctie is ingeschakeld, zal de projector de gebruiker vragen een wachtwoord in te voeren wanneer de projector wordt ingeschakeld. Zowel het "User Password (Gebruikerswachtwoord)" als het "Administrator Password (Beheerderwachtwoord)" kan worden aanvaard voor dit dialoogvenster.

Besturingselementen



Management (Beheer) (Computer-/ Videomodus)

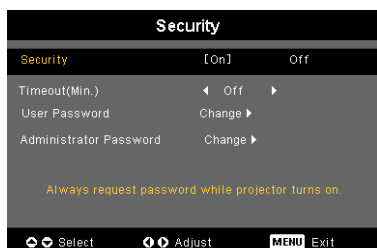

Time-out (min.)

Zodra "Security (Beveiliging)" is ingesteld op "On (Aan)", kan de beheerder de time-outfunctie instellen.

- ▶ Druk op ◀ of ▶ om de duur voor de time-out te selecteren.
- ▶ Het bereik ligt tussen 10 en 990 minuten.
- ▶ Wanneer de tijd is verstreken, zal de projector de gebruiker vragen het wachtwoord opnieuw in te voeren.
- ▶ De standaardinstellingen voor "Time-out (min.)" is "Off (Uit)".

User Password (Gebruikerswachtwoord)

- ▶ Druk op ▶ om het "User Password (Gebruikerswachtwoord)" te wijzigen.



- ▶ Gebruik ▲, ▼, ◀ of ▶ om het teken te selecteren en druk op "MENU" om te bevestigen.
- ▶ Druk op ◀ om het teken na het bevestigde geselecteerde teken te wissen.
- ▶ Druk op "MENU" om het instellen van het wachtwoord te voltooien.
- ▶ Voer het wachtwoord opnieuw in bij "Confirm Password (Bevestig wachtwoord)".
- ▶ Het wachtwoord kan 4 tot 8 tekens bevatten.

Besturingselementen



Management (Beheer) (Computer-/ Videomodus)



De projector biedt twee opties van de “Security Mode (Beveiligingsmodus)”.

- ▶ Selecteer “Request password only after plugging power cord (Wachtwoord alleen vragen nadat de voedingskabel is aangesloten)”. De projector zal in dit geval de gebruiker alleen vragen een wachtwoord in te voeren wanneer de voedingskabel van de projector voor het eerst wordt aangesloten.
- ▶ Selecteer “Always request password while projector turns on (Wachtwoord altijd vragen wanneer de projector wordt ingeschakeld)”. In dit geval moet de gebruiker altijd een wachtwoord invoeren wanneer hij de projector inschakelt.

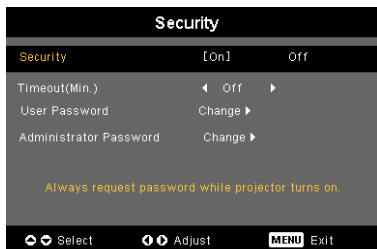

Administrator Password (Beheerderwachtwoord)

Het “Administrator Password (Beheerderwachtwoord)” wordt aanvaard voor de beide dialoogvensters “Enter Administrator Password (Beheerderwachtwoord invoeren)” en “Enter Password (Wachtwoord invoeren)”.

- ▶ Druk op om het “Administrator Password (Beheerderwachtwoord)” te wijzigen.



- ▶ De standaardinstelling voor het “Administrator Password (Beheerderwachtwoord)” is “1234”.

Besturingselementen



Management (Beheer) (Computer-/ Videomodus)

Als de beheerder het “Administrator Password (Beheerderwachtwoord)” is vergeten, kunt u het volgende doen om het “Administrator Password (Beheerderwachtwoord)” op te halen:

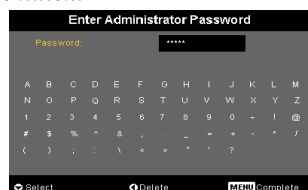
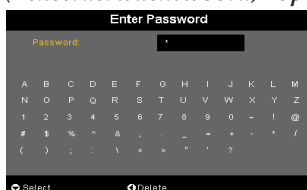

1. Houd “MENU” gedurende meer dan seconden ingedrukt terwijl het dialoogvenster “Enter Password (Wachtwoord invoeren)” of “Enter Administrator Password (Beheerderwachtwoord invoeren)” wordt weergegeven.

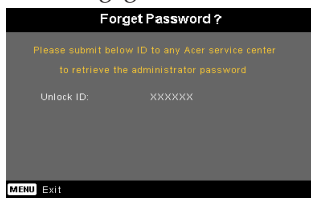

2. Noteer de “Unlock ID (Ontgrendelings-ID)” en neem contact op met het servicecentrum van Acer. U ontvangt van hen een nieuw beheerderwachtwoord volgens de ontgrendelings-ID.
3. Zodra u het nieuwe “Administrator Password (Beheerderwachtwoord)” dat u van Acer hebt ontvangen, in de projector hebt geregistreerd, wordt het oude “Administrator Password (Beheerderwachtwoord)” vervangen door het nieuwe wachtwoord.



Reset

Druk op de knop nadat u op “Yes (Ja)” hebt gedrukt om de weergaveparameters van alle menu’s opnieuw in te stellen volgens de fabrieksinstellingen.

Besturingselementen



Audio (Computer-/ Videomodus)

Volume

- ▶ Druk op ◀ om het volume te verlagen.
- ▶ Druk op ▶ om het volume te verhogen.

Mute (Dempen)

- ▶ Kies voor "On (Aan)" om het dempen in te schakelen.
- ▶ Kies voor "Off (Uit)" om het dempen uit te schakelen.

Power On/Off Volume (Volume bij in-/uitschakelen)

- ▶ Selecteer deze functie om het volume aan te passen bij het in- of uitschakelen.

Alarm Volume (Alarmvolume)

- ▶ Selecteer deze functie om het volume aan te passen wanneer er fouten optreden met de projector.

Besturingselementen

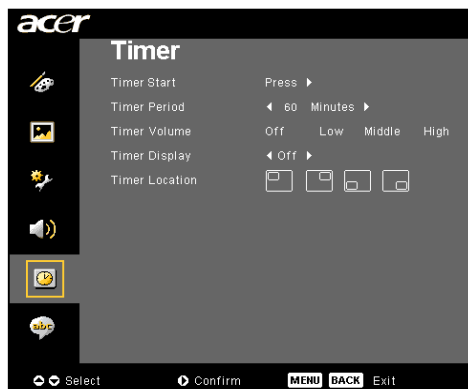

Timer (Computer-/ Videomodus)

Timer Start (Timer starten)

- ▶ Druk op  om de timer te starten/stoppen.

Timer Period (Timerduur)

- ▶ Druk op  om de duur van de timer aan te passen.

Timer Volume (Timervolume)

- ▶ Selecteer deze functie om het volume aan te passen wanneer de timerfunctie is ingeschakeld en de tijd van de timer verstreken is.

Timer Display (Timerweergave)

- ▶ Druk op  om de modus voor de timerweergave op het scherm te selecteren.

Timer Location (Timerlocatie)

- ▶ Selecteer de locatie voor de timer op het scherm.

Besturingselementen



Language (Taal) (Computer- / Videomodus)

Language (Taal)

Selecteer het meertalige OSD-menu. Gebruik de toetsen  of  om de taal van uw voorkeur te selecteren.

- ▶ Druk op  om de selectie te bevestigen.

Probleemoplossing

Indien u problemen ondervindt met de projector, raadpleeg dan de volgende informatie. Indien het probleem zich blijft voordoen, neem dan contact op met uw lokale verdeler of onderhoudsdienst.

Probleem: Er verschijnt geen beeld op het scherm.

- ▶ Controleer of alle kabels en stroomvoorzieningen correct en goed zijn aangesloten zoals beschreven in het hoofdstuk "Installatie".
- ▶ Controleer of de pinnen van de connectors niet gebogen of gebroken zijn.
- ▶ Controleer of de projectielamp goed werd geïnstalleerd. Raadpleeg hiervoor het hoofdstuk "De Lamp Vervangen".
- ▶ Controleer of de lensdop is verwijderd en of de projector is ingeschakeld.
- ▶ Controleer of de functie "Hide (Verbergen)" niet ingeschakeld is.

Probleem: Gedeeltelijk, rollend of onjuist weergegeven beeld.

- ▶ Druk op de afstandsbediening op de knop "Opnieuw synchroniseren".
- ▶ Indien u een PC gebruikt:

Indien de resolutie van uw computer hoger is dan 800 x 600, volg dan onderstaande stappen om de resolutie opnieuw in te stellen.

Voor Windows 3.x:

1. Dubbelklik in het Programmabeheer van Windows op het pictogram "Windows Setup" in de Hoofdgroep.
2. Controleer of de instelling voor de resolutie lager is dan of gelijk aan 800 x 600.

Voor Windows 95, 98, 2000, XP:

1. Open het pictogram "Deze Computer", open het "Configuratiescherm", endubbelklik op het pictogram "Beeldscherm".
2. Selecteer het tabblad "Instellingen".
3. In de rubriek "Bureaublad" vindt u de instellingen voor de resolutie. Controleer of de resolutie kleiner is dan of gelijk is aan 800 x 600.

Indien de projector nog steeds het volledige beeld niet weergeeft, zult u wellicht ook het beeldscherm dat u gebruikt moeten aanpassen. Raadpleeg hiervoor de volgende stappen.

4. Volg de bovenstaande stappen 1-2. Klik op de knop "Geavanceerdeeigenschappen".
 5. Selecteer de knop "Wijzigen" in het tabblad "Beeldscherm".
 6. Klik op "Alle apparaten weergeven." Selecteer vervolgens "Standaard monitortypen" onder Fabrikanten; Selecteer degewenste resolutie in het vak "Modellen".
 7. Controleer of de instelling voor de schermweergave lager is dan of gelijk aan 800 x 600.
- ▶ Als u een notebook gebruikt:
 1. Volg eerst de bovenstaande stappen om de resolutie van decomputer aan te passen.
 2. Schakel de weergave van de notebook naar de modus "alleenexterne weergave" of "alleen CRT".
 - ▶ Indien u problemen ondervindt bij het wijzigen van de resolutieof indien uw monitor vastloopt, start dan de volledige uitrustingen de projector opnieuw op.

Probleem: Het scherm van de Notebook of PowerBook geeft uw presentatie niet weer.

- ▶ Indien u een Notebook gebruikt:
Bepaalde notebooks kunnen hun eigen scherm uitschakelen wanneer een tweede weergave-apparaat wordt gebruikt. Raadpleeg de documentatie van uw computer voor informatie over de manier waarop u de schermweergave opnieuw kunt activeren.
- ▶ Indien u een Apple PowerBook gebruikt:
Indien u een Apple PowerBook gebruikt:Open de PowerBook Weergave in de Regelpanelen om Video Mirroring in te stellen op "Aan".

Probleem: Beeld is onstabiel of flikkert

- ▶ Gebruik "Tracking (Opsporing)" om dit te corrigeren. Zie pagina 23.
- ▶ Wijzig de kleureninstelling van het beeldscherm van uwcomputer.

Probleem: Beeld heeft een verticale flikkerende balk

- ▶ Gebruik "Frequency (Frequentie)" om het beeld aan te passen. Ziepagina 23 voor meer informatie.
- ▶ Controleer de weergavemodus van uw grafische kaart en stel deze opnieuw in om zeker te zijn van de compatibiliteit. Zie pagina 25.

Probleem: Beeld is niet scherpgesteld

- ▶ Regel de focusring aan op de lens van de projector. Zie pagina 14.
- ▶ Controleer of het projectiescherm zich op de vereiste afstand van 4,9 tot 39,4 m (1,5 tot 12,0 voet) van de projector bevindt.

Probleem: Het beeld is uitgerekt wanneer het een 16:9 DVD weergeeft.

De projector detecteert automatisch 16:9 DVD en past de breedtehoogteverhouding aan door naar een volledig scherm te digitaliseren met de standaardinstelling 4:3.

Als het beeld nog steeds uitgerekt is, zult u ook de breedte-hoogteverhouding als volgt moeten aanpassen:

- ▶ Selecteer het type 4:3 als breedte-hoogteverhouding op uw DVD-speler als u een 16:9 DVD afspeelt.
- ▶ Als u het type 4:3 niet kunt selecteren op uw DVD-speler, selecteer dan de breedte-hoogteverhouding 4:3 in het OSD-menu.

Probleem: Beeld is gespiegeld.

- ▶ Selecteer de opdracht "Image (Beeld)" in het OSD-menu en pas de richting van de projectie aan. Zie pagina 22.

Probleem: De lamp dooft of maakt een knallend geluid

- ▶ Wanneer de lamp het einde van zijn levensduur bereikt zal deze opbranden of een luid knallend geluid maken. Indien dit gebeurt, zult u de projector niet opnieuw kunnen inschakelen zolang de lamp niet wordt vervangen. Raadpleeg hiervoor de werkwijze zoals beschreven in het hoofdstuk "De Lamp Vervangen" op pagina 37.

Probleem: Bericht LED-lampje

Bericht	Voedings-LED		Temp LED	Lamp LED
	Rood	Blauw		
Stand-by status (invoer voedingskabel)	Langzaam knipperend	○	○	○
Lampverlichting	○	☀	○	○
Voeding aan	○	☀	○	○
Voeding uit (Afkoeling)	Snel knipperend	○	○	○
Fout (Lamp werkt niet)	○	○	○	☀
Fout (Fatale fout)	○	○	☀	○
Fout (ventilatievergrendeling)	○	○	Knipperend	○
Fout (Oververhitting)	○	○	☀	○
Fout (Defecte lamp)	○	○	○	☀

☀ =>Lamp aan

○ =>Lamp uit

Probleem: Waarschuwingsberichten

- ▶ Het bericht: "Lamp is approaching the end of its useful life in full poweroperation. Replacement Suggested (De lamp nadert het einde van zijn nuttige levensduur voor werking op vol vermogen. Vervanging aanbevolen!)" wordt gedurende 10 secondenweergegeven wanneer de lamp bijna het einde van zijn levensduur heeftbereikt.
- ▶ "Projector Overheated. Lamp will automatically turn off soon. (Projector oververhit. De lamp wordt binnen korte tijd automatisch uitgeschakeld.)" (Oververhitting) wordt weergegeven wanneer de systeemtemperatuurove rverhit raakt.
- ▶ "Fan fail. Lamp will automatically turn off soon. (Ventilator defect. De lamp wordt binnen korte tijd automatisch uitgeschakeld.)" (ventilatiefout) wordtweergegeven wanneer de ventilator niet werkt.

De lamp vervangen

De projector zal zelf de levensduur van de lamp detecteren. Het waarschuwingsbericht "Lamp is approaching the end of its useful life in full power operation. Replacement Suggested! (De lamp nadert het einde van zijn nuttige levensduur voor werking op vol vermogen. Vervanging aanbevolen!)" wordt weergegeven. Vervang de lamp zo snel mogelijk wanneer u dit bericht ziet. Zorg ervoor dat de projector gedurende minstens 30 minuten is afgekoeld voordat u de lamp vervangt.



⚠ Waarschuwing:
Het lampcompartiment is zeer warm! Laat het afkoelen voordat u de lamp vervangt!

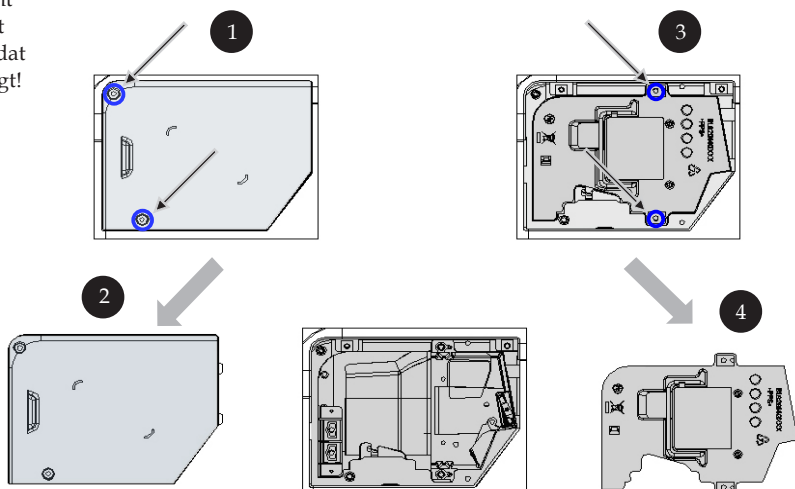

⚠ Waarschuwing:
Laat de lampmodule niet vallen, of raak de lamp niet aan, om het risico op persoonlijk letsel te voorkomen. De lamp kan uiteenspringen en letsel veroorzaken.

Werkwijze voor het Vervangen van de Lamp:

1. Druk op de voedingsknop om de voeding van de lamp uit te schakelen.
2. Laat de projector gedurende tenminste 30 minuten afkoelen.
3. Maak de voedingskabel los.
4. Gebruik de schroevendraaier om de schroef van het deksel te verwijderen. **1**
5. Duw het deksel omhoog en haal het weg. **2**
6. Verwijder de 2 schroeven van de lampmodule. **3**
7. Trek de lampmodule uit. **4**

Om de lampmodule te vervangen, keer dan de voorgaande stappen om.

Specificaties

De onderstaande specificaties zijn onderhevig aan wijzigingen zonder voorafgaande kennisgeving. Raadpleeg de aangekondigde marketingspecificaties van Acer met betrekking tot de laatste specificaties.

Lichtverwerkingsinstrumenten	- Eén chip DLP™ Technologie door Texas
Lamp	- 200W door gebruiker vervangbare lamp (voor de XD1170/XD1270-series) - 230W door gebruiker vervangbare lamp (voor de XD1280-series)
Aantal pixels	- 800 pixels(H) X 600 regels(V) (alleen voor de XD1170-serie) - 1024 pixels(H) X 768 regels(V) (voor de XD1270/XD1280-series)
Kleurenweergave mogelijk	- 16,7 miljoen kleuren
Contrastverhouding	- 2000 : 1 (Vol aan/Vol uit)
Uniformiteit	- 85%
Geluidsniveau	- 31dB(A)(standaardmodus/27dB(A)(ECO-modus) (voor de XD1170/XD1270-series) - 33dB(A)(standaardmodus/30dB(A)(ECO-modus) (voor de XD1280-series)
Projectielens	- F/2,7~3,0 f=21,83~23,81 mm met 1.1x handmatige zoomlens
Grootte projectiescherm (Diag.)	- 34,7 tot 304,9 inches (0,88 tot 7,75 meter) diagonaal
Projectie-afstand	- 4,9 tot 39,4 voet (1,5 tot 12,0 meter)
Videocompatibiliteit	- NTSC 3.58/NTSC 4.43/PAL/SECAM en HDTV compatibel - Composite video- & S-Video-capaciteit
Horizontale frequentie	- 31,5kHz~100kHz horizontale scan
Verticale frequentie	- 56Hz~85Hz verticaal vernieuwen
Voeding	- Universele AC-invoer 100-240V; Invoerfrequentie 50/60Hz

I/O-aansluiting	<ul style="list-style-type: none"> - Voeding: AC-aansluiting vermogensinvoer - VGA-ingang: <ul style="list-style-type: none"> ▪ Eén DVI-aansluiting voor digitaal signaal met HDCP (alleen voor XD1170D/XD1270D/XD1280D) ▪ Eén 15-pin d-sub voor VGA, component en HDTV-signaal - VGA-uitgang: Eén 15-pin d-sub voor VGA-uitgang - Video-ingang: <ul style="list-style-type: none"> ▪ Eén Composite video RCA-ingang ▪ Eén S-Video-ingang - Een 5V gelijkstroomuitgang voor aangesloten dongle (alleen voor XD1170/XD1270) - RS232-aansluiting - USB: één USB-aansluiting - Audio-ingang: één koptelefoonaansluiting voor audio-invoer
Gewicht	<ul style="list-style-type: none"> - 4,85 lbs (2,2kg)
Afmetingen (B x H x D)	<ul style="list-style-type: none"> - 9,1x 9,4 x 4,8 inches (230 x 238 x 122,8 mm)
Omgeving	<ul style="list-style-type: none"> - Werktemperatuur: 41~95°F (5~ 35°C) Vochtigheid: 80% maximum (Niet condenserend) - Opslagtemperatuur: -4~140°F (-20~60°C) Vochtigheid: 80% maximum (Niet condenserend)
Veiligheidsvoorschriften	<ul style="list-style-type: none"> - FCC Class B, CE, VCCI, UL, cUL, TÜV-GS, C-tick, PSB, PSE, CB Raport, CCC

Compatibiliteitsmodi

Modus	Resolutie	(ANALOG)		(DIGITAL)	
		Vert. Frequentie (Hz)	Hor. Frequentie (kHz)	Vert. Frequentie (Hz)	Hor. Frequentie (kHz)
VESA VGA	640 x 350	70	31,5	70	31,5
VESA VGA	640 x 350	85	37,9	85	37,9
VESA VGA	640 x 400	85	37,9	85	37,9
VESA VGA	640 x 480	60	31,5	60	31,5
VESA VGA	640 x 480	72	37,9	72	37,9
VESA VGA	640 x 480	75	37,5	75	37,5
VESA VGA	640 x 480	85	43,3	85	43,3
VESA VGA	720 x 400	70	31,5	70	31,5
VESA VGA	720 x 400	85	37,9	85	37,9
VESA SVGA	800 x 600	56	35,2	56	35,2
VESA SVGA	800 x 600	60	37,9	60	37,9
VESA SVGA	800 x 600	72	48,1	72	48,1
VESA SVGA	800 x 600	75	46,9	75	46,9
VESA SVGA	800 x 600	85	53,7	85	53,7
VESA XGA	1024 x 768	60	48,4	60	48,4
VESA XGA	1024 x 768	70	56,5	70	56,5
VESA XGA	1024 x 768	75	60,0	75	60,0
VESA XGA	1024 x 768	85	68,7	85	68,7
VESA SXGA	1152 x 864	70	63,8	***	***
VESA SXGA	1152 x 864	75	67,5	***	***
VESA SXGA	1280 x 1024	60	63,98	60	63,98
MAC LC 13"	640 x 480	66,66	34,98	***	***
MAC II 13"	640 x 480	66,68	35	***	***
MAC 16"	832 x 624	74,55	49,725	***	***
MAC 19"	1024 x 768	75	60,24	***	***
MAC	1152 x 870	75,06	68,68	***	***
MAC G4	640 x 480	60	31,35	***	***
i MAC DV	1024 x 768	75	60	***	***
i MAC DV	1152 x 870	75	68,49	***	***

Voorschriften & veiligheidsrichtlijnen

In deze bijlage vindt u algemene mededelingen met betrekking tot uw Acer-projector.

FCC-verklaring

Dit apparaat werd getest en voldoet aan de beperkingen voor een digitaal apparaat van Klasse B, in overeenstemming met Deel 15 van de FCC-voorschriften. Deze beperkingen zijn ontwikkeld om een redelijke beveiliging te bieden tegen schadelijke storingen in een residentiële installatie. Deze apparatuur genereert, gebruikt en straalt radiofrequentie-energie uit die, indien niet geïnstalleerd en gebruikt in overeenstemming met de instructies, schadelijke storingen kan veroorzaken aan radiocommunicaties.

Er is echter geen garantie dat er geen storing zal optreden in een particuliere installatie. Als dit apparaat toch schadelijke storingen veroorzaakt aan radio- of televisieontvangst, wat kan vastgesteld worden door het apparaat in en uit te schakelen, moet de gebruiker deze storing proberen te corrigeren door een of meer van de volgende maatregelen te nemen:

- Wijzig de richting van de ontvangstantenne of verplaats de antenne.
- Vergroot de afstand tussen het apparaat en de ontvanger.
- Sluit het apparaat aan op een stopcontact op een ander circuit dan dat waarop de ontvanger is aangesloten.
- Raadpleeg de leverancier of een ervaren radio/tv-technicus voor hulp.

Opmerking: Afgeschermdde kabels

Alle aansluitingen op andere computerapparaten moeten gebeuren met afgeschermdde kabels zodat de FCC-voorschriften steeds worden nageleefd.

Opgelet

Wijzigingen of aanpassingen die niet uitdrukkelijk door de fabrikant zijn goedgekeurd, kunnen de bevoegdheid van de gebruiker, die wordt verleend door de Federale Communicatiecommissie, om deze computer te gebruiken, nietig verklaren.

Gebruiksvoorwaarden

Dit apparaat voldoet aan Deel 15 van de FCC-regels. Het gebruik is onderhevig aan de volgende twee voorwaarden:

1. Dit apparaat mag geen schadelijke storing veroorzaken en
2. Dit apparaat moet elke ontvangen storing aanvaarden, met inbegrip van storing die ongewenste werking kan veroorzaken.

Notice: Canadian users

This Class B digital apparatus complies with Canadian ICES-003.

Remarque à l'intention des utilisateurs canadiens

Cet appareil numérique de la classe B est conforme à la norme NMB-003 du Canada.

Verklaring van conformiteit voor EU-landen

Acer verklaart hierbij dat deze Acer-projector voldoet aan de essentiële vereisten en andere relevante voorwaarden van de Richtlijn 1999/5/EC. (Bezoek <http://global.acer.com>.)

Соответствует сертификатам, обязательным в РФ



ME61

Belangrijke veiligheidsinstructies

Lees deze instructies aandachtig. Bewaar ze zodat u ze later opnieuw kunt raadplegen.

1. Volg alle waarschuwingen en instructies op die op het product zijn gemarkeerd.
2. Trek de stekker van dit product uit het stopcontact voordat u het schoonmaakt. Gebruik geen vloeibare reinigingsmiddelen of spuitbussen. Gebruik een vochtige doek om het product te reinigen.
3. Gebruik dit product niet in de buurt van water.
4. Zet dit product niet op een onstabiel wagentje of op een wankel voet of tafel. Het product kan ernstige schade oplopen wanneer u het laat vallen.
5. Dit product moet worden gebruikt met het type stroom dat op het markeerlabel is aangegeven. Als u niet zeker bent van het beschikbare stroomtype, moet u contact opnemen met uw leverancier of uw lokale elektriciteitsmaatschappij.
6. Zorg ervoor dat er niets op de voedingskabel staat. Plaats dit product niet op een plaats waar mensen op de kabel kunnen trappen.
7. Duw nooit objecten in dit product door de sleuven van de behuizing aangezien deze objecten gevaarlijke voltagepunten kunnen raken of veroorzaken in de onderdelen. Dit kan vuur of elektrische schokken veroorzaken. Zorg ervoor dat u nooit vloeistof op of in het product morst.
8. Probeer niet zelf het product te repareren, aangezien het openen of verwijderen van de deksels u kan blootstellen aan gevaarlijke spanningspieken of andere risico's. Laat alle onderhoud en reparaties over aan bekwame vakmensen.
9. In de volgende omstandigheden moet u dit product loskoppelen van het stopcontact en contact opnemen met bevoegd onderhoudspersoneel:
 - a. Wanneer de voedingskabel of stekker beschadigd of gerafeld is.
 - b. Als er vloeistof in het product is gemorst.
 - c. Als het product aan regen of water werd blootgesteld.
 - d. Als het product niet normaal werkt wanneer de gebruiksaanwijzingen worden gevolgd. Pas alleen de bedieningselementen aan die door de gebruiksaanwijzingen zijn beschreven. Onjuiste aanpassingen aan andere bedieningselementen kunnen schade veroorzaken. In dat geval is het mogelijk dat een bevoegde technicus uitgebreide werkzaamheden moet uitvoeren aan het apparaat om het product te herstellen naar de normale toestand.
 - e. Als het product is gevallen of als de behuizing beschadigd is. Als het product een opvallende verandering in prestaties vertoont, wat erop wijst dat reparatie of onderhoud nodig is.
10. Om het gevaar van onverwachte elektrische schokken te vermijden, mag u de voedingsadapter alleen gebruiken als de wandcontactdoos correct is geaard.

Regelgevende voorschriften radio-apparatuur

OPMERKING: De onderstaande regelgevende informatie is alleen voor modellen met draadloos LAN.

Algemeen

Dit product voldoet aan de radiofrequentie- en veiligheidsnormen van elk land of elke regio waar het werd goedgekeurd voor draadloos gebruik. De onderstaande informatie is voor producten met dergelijke apparatuur.

Europese Unie (EU)

Dit apparaat voldoet aan de essentiële vereisten van de Richtlijnen van de Europese Raad die hieronder zijn weergegeven:

73/23/EEC Laagspanningsrichtlijn

- EN 60950

89/336/EEC Richtlijn op elektromagnetische compatibiliteit (EMC)

- EN 55022
- EN 55024
- EN 61000-3-2/-3

99/5/EC Radio- & telecommunicatie-terminalapparatuur (R&TTE) Richtlijn

- Art.3.1a) EN 60950
- Art.3.1b) EN 301 489 -1/-17
- Art.3.2) EN 300 328-2

Lijst van landen waar dit van toepassing is

De EU-lidstaten vanaf mei 2004 zijn: België, Denemarken, Duitsland, Griekenland, Spanje, Frankrijk, Ierland, Italië, Luxemburg, Nederland, Oostenrijk, Portugal, Finland, Zweden, Verenigd Koninkrijk, Estland, Letland, Polen, Hongarije, Tsjechische Republiek, Slowaakse Republiek, Slovenië, Cyprus en Malta. Het gebruik is toegelaten in de landen van de Europese Unie en in Noorwegen, Zwitserland, IJsland en Liechtenstein. Dit apparaat moet worden gebruikt in strikte naleving van de voorschriften en beperken van het land waar het wordt gebruikt. Neem contact op met de lokale instanties van het land waarin het product wordt gebruikt voor meer informatie.

De FCC RF-veiligheidsvereisten

Het uitvoervermogen van de straling van de Mini PCI-kaart van het draadloos LAN ligt ver onder de blootstellingslimieten van de FCC voor radiofrequentie. Dit Acer-apparaat moet echter worden gebruikt op een manier dat mogelijk menselijk contact tijdens normaal gebruik als volgt wordt geminimaliseerd:

- Een verkeerde installatie of onjuist gebruik kan schadelijke storing veroorzaken aan radiocommunicatie. Elk misbruik van de interne antenne zal eveneens de FCC-certificering en uw garantie ongeldig maken.
- Om te voldoen aan de RF-blootstellingsvereisten van de FCC, moet een afstand van minstens 20 cm (8") worden bewaard tussen het apparaat en andere antennes of zenders.

Canada – Low-power license-exempt radio communication devices (RSS-210)

- a. Algemene informatie De werking is onderhevig aan de volgende twee voorwaarden:
 1. Dit apparaat mag geen storing veroorzaken en
 2. Dit apparaat moet elke storing aanvaarden, met inbegrip van storing die ongewenste werking van het apparaat kan veroorzaken.
- b. Werking in 2,4 GHz-band. Om radiostoring van de gelicentieerde service te voorkomen, is dit apparaat bedoeld om binnenshuis te worden gebruikt. Als het buitenshuis wordt geïnstalleerd, is het apparaat onderworpen aan licenties.