

Manual para

Proyector Acer de la serie XD1170/XD1270/XD1280

Instrucciones para el desecho

No tire este dispositivo electrónico. Para minimizar la contaminación y garantizar una protección óptima del medio ambiente global, recíclelo.



EE.UU.

Para productos electrónicos compuestos por un monitor o pantalla LCD/CRT o una lámpara de mercurio de muy alta presión:













Las lámparas que se encuentran en el interior del producto contienen mercurio y se deben reciclar o desechar siguiendo la normativa local, estatal o federal. Para obtener más información, póngase en contacto con Electronic Industries Alliance en www.eiae.org. Para obtener información de reciclaje específica para la lámpara, visite la página Web www.lamprecycle.org.

Contenido	1
Consejos de utilización.....	2
Precauciones.....	2
Introducción.....	4
Características del producto.....	4
Listado de componentes	5
Funciones del aparato	6
Unidad principal	6
Panel de control	7
Puertos de conexión	8
Control remoto con puntero láser	9
Instalación	10
Conexión del proyector.....	10
Encendido/Apagado del proyector	11
Ajuste de la altura del proyector	11
Apagado del proyector.....	12
Indicador de aviso.....	12
Ajuste de la imagen proyectada	13
Ajuste de la altura del proyector	13
Ajustar zoom/enfoque del proyector	14
Ajuste del tamaño de la imagen de proyección	14
Controles de usuario	15
Panel de control y control remoto.....	15
Menús en pantalla	19
Cómo funcionan	19
Color (Modo de ordenador / vídeo)	20
Imagen (Modo de ordenador / vídeo)	22
Administración (Modo de ordenador / vídeo)	24
Audio (Modo de ordenador / vídeo)	30
Temporizador(Modo de ordenador / vídeo)	31
Idioma (Modo de ordenador / vídeo)	32
Apéndices.....	33
Solución de problemas	33
Cambio de la lámpara	37
Especificaciones.....	38
Modos de compatibilidad.....	40
Notas de normas y de seguridad.....	41

Consejos de utilización

Precauciones

Siga todos los avisos, precauciones y mantenimiento recomendados en esta guía del usuario para aumentar el tiempo de vida de la unidad.

-  **Aviso-** No mire a la lente. El brillo de la luz puede dañarle los ojos.
-  **Aviso-** Para reducir el riesgo de descarga eléctrica, no exponga el producto a la lluvia o humedad.
-  **Aviso-** Por favor, no abra o desmonte el producto, pues puede provocar descarga eléctrica.
-  **Aviso-** Cuando cambie la lámpara, deje que la unidad se enfríe y siga todas las instrucciones de cambio en la pantalla.
-  **Aviso-** Este producto detectará la vida de uso de la lámpara. Asegúrese de cambiar la lámpara cuando aparezcan los mensajes de aviso.
-  **Aviso-** Restaure la función “Rest. hora lámpara” del menú “Administración” en el menú en pantalla OSD para el módulo de la lámpara (consulte la página 26)
-  **Aviso-** Antes de desconectar el producto, deje que el ventilador de refrigeración funcione durante unos minutos.
-  **Aviso-** Cuando conecte el proyector al ordenador, encienda el proyector primero.
-  **Aviso-** No utilice el protector de la lente cuando el proyector esté en funcionamiento.
-  **Aviso-** Cuando la lámpara alcance el final de su vida útil, se apagará y puede que emita un sonido de explosión. Si esto ocurre, el proyector no se volverá a encender hasta que cambie el módulo de la lámpara. Para cambiar la lámpara, siga los pasos detallados en “Cambio de la lámpara”.

Consejos de utilización

Sí:

- ❖ Apague el producto antes de la limpieza.
- ❖ Utilice un trapo suave humedecido con detergente blando para limpiar la carcasa de la pantalla.
- ❖ Desconecte el enchufe de la corriente de la salida de CA si no va a usar el producto durante mucho tiempo.

No:

- ❖ Bloquee las ranuras y aperturas de ventilación de la unidad.
- ❖ Utilice limpiadores abrasivos, ceras o disolventes para limpiar la unidad.
- ❖ La utilice bajo las siguientes condiciones:
 - Ambiente muy caluroso, frío o húmedo.
 - En zonas expuestas a mucho polvo o suciedad.
 - Cerca de cualquier aparato que genere un campo magnético fuerte.
 - Un lugar con luz directa del sol.

Características del producto

Este producto es un proyector SVGA (XD1170) / XGA (XD1270, XD1280) de un solo chip de 0,55" DLP™.

Sus increíbles características son las siguientes:

- ◆ Píxeles asignables verdaderos SVGA, 800 x 600 (solamente para la serie XD1170)
Píxeles asignables verdaderos XGA, 1024 x 768 (solamente para la serie XD1270, XD1280)
- ◆ Tecnología de un solo chip DLP™
- ◆ Compatible con NTSC3.58/NTSC4.43/PAL/SECAM y HDTV (480i/p, 576i/p, 720p, 1080i)
- ◆ Conexión DVI de alta tecnología para señal digital confunción CDP y soporta DVI 480p, 576p, 720p and 1080i (Opcional)
- ◆ Control remoto de funciones completas con puntero láser (excluyendo los modos de la serie XD1170/Japonés)
- ◆ Menú en pantalla multilenguaje fácil de usar
- ◆ Corrección avanzada digital de distorsión de imagen y reescala de imagen de pantalla completa de alta calidad
- ◆ Panel de control fácil de usar
- ◆ Compresión SXGA+, SXGA y restauración del tamaño VGA
- ◆ Compatible con Mac

Listado de componentes

Este proyector contiene todos los componentes siguientes. Asegúrese de que la unidad viene completa. Si falta algo, contacte inmediatamente con su distribuidor.

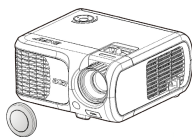

Proyector con tapa para la lente



Cable de alimentación de 1,8m



Cable VGA de 1,8m



Cable de vídeo compuesto de 1,8m



Cable USB 2,0m



Cable S-Vídeo 2,0m



Cable de Audio Jack/Jack 2,0m



Adaptador de VGA a Componente/HDTV



Control remoto



Pilas x 2



Bolsa de transporte



Guía de usuario



Tarjeta de inicio rápido

Introducción

Funciones del aparato

Unidad principal

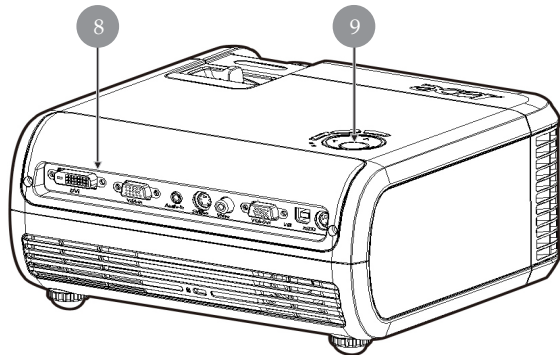
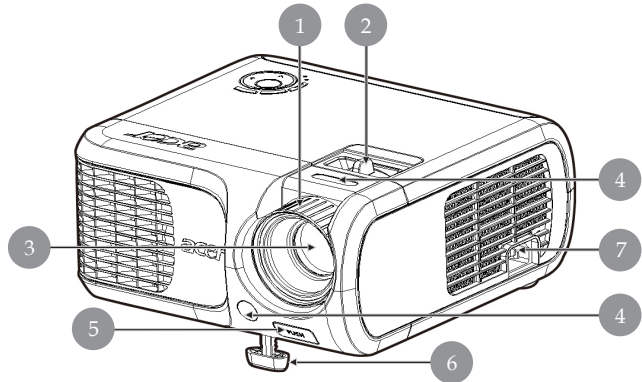

1. Anillo de enfoque
2. Anillo de zum
3. Lente
4. Receptor del control remoto inalámbrico
5. Botón de elevación
6. Pie elevador
7. Entrada de Energía
8. Puertos de conexión
9. Panel de control

Panel de control

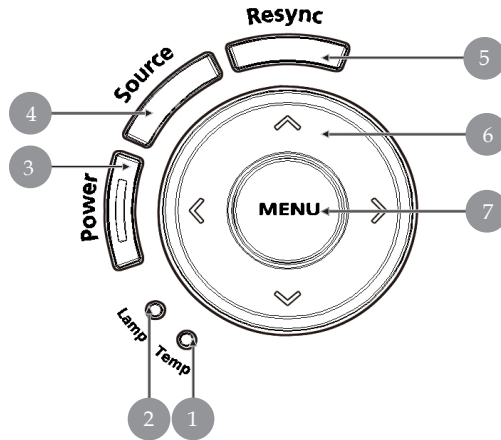

1. LED de aviso de temperatura
2. LED de aviso de lámpara
3. LED indicador y de encendido (LED de encendido)
4. Fuente
5. Volver a sincronizar
6. Corrección trap ezoidal
7. Menú

Introducción

Puertos de conexión

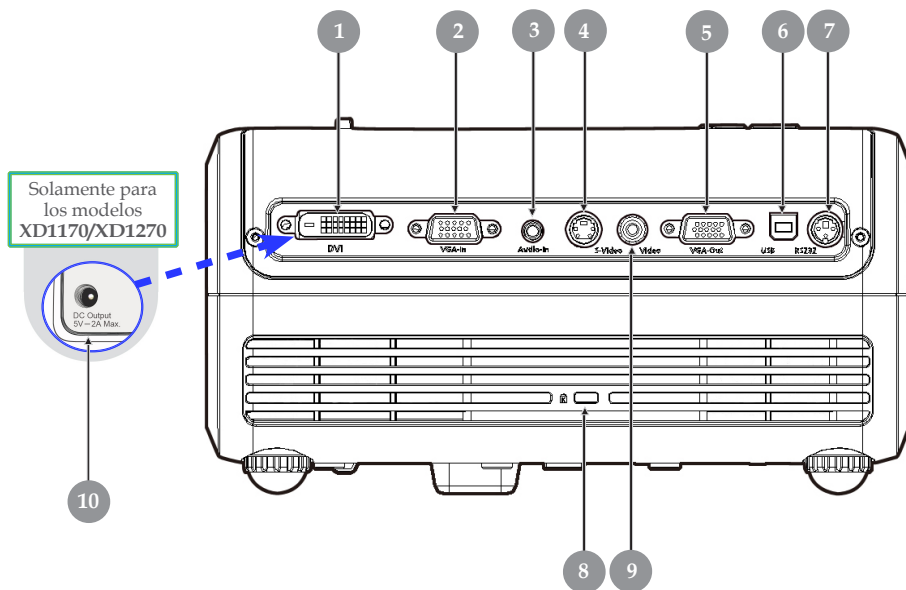

1. Conector de entrada de DVI (para señal digital con función de CDP) (Opcional)
2. Señal Análoga de PC/TV de Alta Definición/Conector de entrada Video componente
3. Conector de entrada de Audio
4. Conector de entrada de S-Vídeo
5. Bucle de Monitor a través del Conector de salida (Salida VGA)
6. Conector de entrada USB
7. Conector RS232
8. Puerto de bloqueo Kensington™
9. Conector de entrada de Vídeo Compuesto
10. Conector de salida de 5 V CC (para el dispositivo adaptador conectado)(Solamente para los modelos XD1170/XD1270)

Control remoto con puntero láser

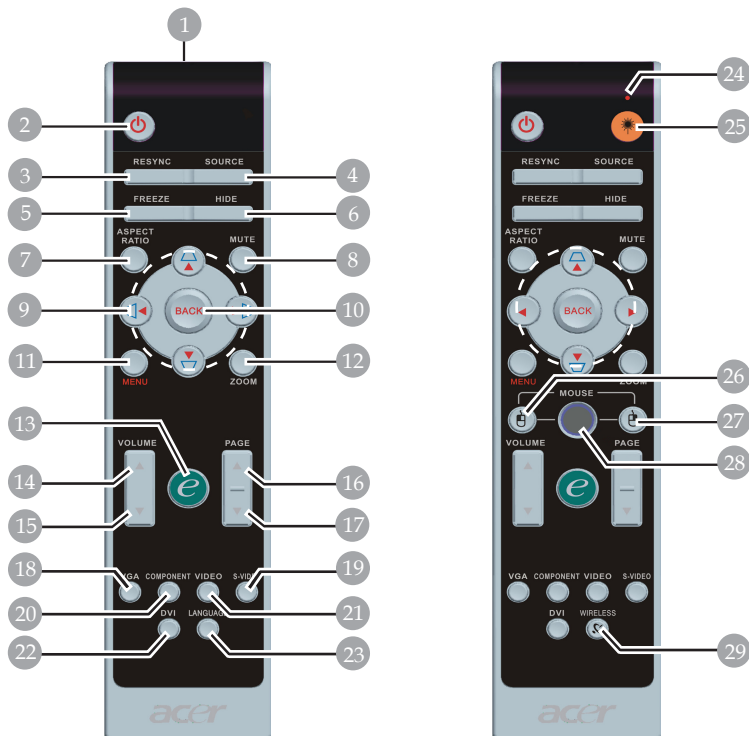

para la serie de modelos XD1170/Japonés para la serie XD1270/XD1280

- | | |
|----------------------------------|--|
| 1. Puntero laser | 17. AvPág |
| 2. Alimentación | 18. VGA |
| 3. Volver a sincronizar | 19. S-Video |
| 4. Fuente | 20. Componentes |
| 5. Congelar | 21. Video |
| 6. Ocultar | 22. DVI |
| 7. Relación de aspecto | 23. Idioma |
| 8. Silencio | 24. Indicador de puntero láser |
| 9. Clave/corrección trap ezoidal | 25. Botón láser |
| 10. Atrás | 26. Clic con el botón principal del ratón |
| 11. Menú | 27. Clic con el botón secundario del ratón |
| 12. Zoom digital | 28. Ratón |
| 13. Botón de encendido | 29. Inalámbrico |
| 14. Volumen + | |
| 15. Volumen - | |
| 16. RePág | |

Conexión del proyector

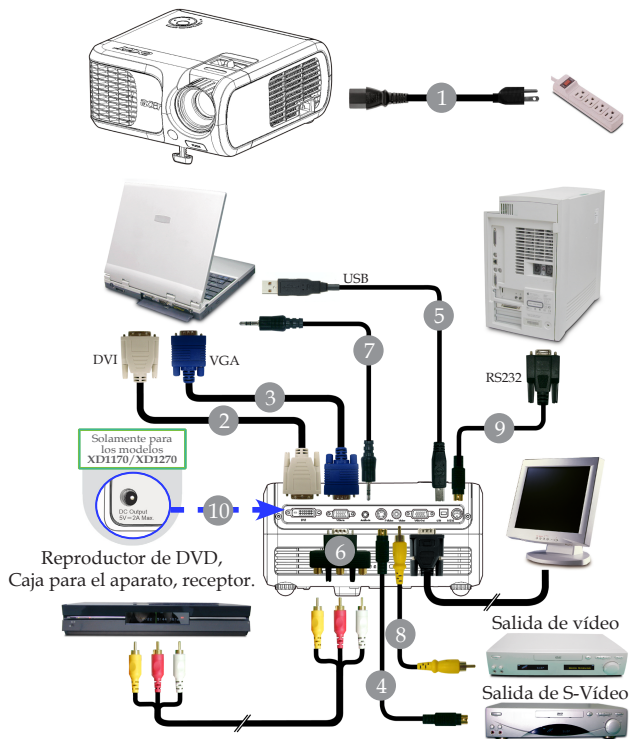

- 1.....Cable de Alimentación
- 2..... Cable DVI (Función opcional)
- 3..... Cable de VGA
- 4..... Cable de S-Video
- 5..... Cable USB
- 6..... Adaptador de VGA a Componente/HDTV
- 7..... Cable de Audio Jack/Jack
- 8..... Cable de Video Compuesto
- 9..... Cable de RS232
- 10..... Conector de salida de 5 V CC para el dispositivo adaptador conectado (Solamente para los modelos XD1170/XD1270)

❖ *Para garantizar un correcto funcionamiento del proyector con el equipo, asegúrese de que el tiempo del modo de visualización es compatible con el proyector. Consulte la sección "Modos de compatibilidad" en la página 40.*

Encendido/Apagado del proyector

Encendido del proyector

1. Retire la tapa de la lente.
2. Verifique que el cable de alimentación y el de señal estén bien conectados. La "LED Encendido" centelleará en color **rojo**.
3. Encienda la lámpara pulsando el botón "Alimentación" del panel de control. **1** la "LED Encendido" se encenderá en color **azul**.
4. Encienda la fuente (ordenador, portátil o reproductor de vídeo, etc...) El proyector detectará su fuente automáticamente.

- ❖ Si aparece en la pantalla "Sin señal" (Buscando), asegúrese de que los cables de señal estén bien conectados.
- ❖ Si conecta varias fuentes al mismo tiempo, utilice el botón "fuente" del panel de control para cambiar.



❖ Encienda el proyector antes de encender la fuente.

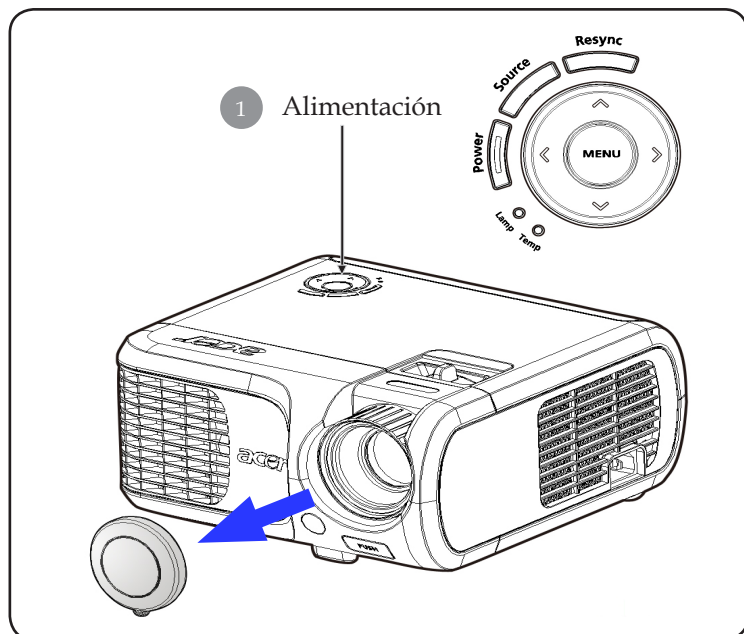

Apagado del proyector

1. Presione el botón "Alimentación" para apagar la lámpara, verá el mensaje "Pulse el botón de encendido de nuevo para completar el proceso de apagado. Advertencia: NO desenchufe la unidad mientras que el ventilador del proyector esté encendido." en la pantalla. Vuelva a presionar el botón "Alimentación" para confirmarla selección. De lo contrario, el mensaje desaparecerá al cabo de cinco segundos.
2. Los ventiladores de refrigeración seguirán funcionando durante 30 segundos aproximadamente en el ciclo de refrigeración y el indicador LED de alimentación **parpadeará** rápidamente en rojo. Cuando este indicador comience a parpadear, el proyector habrá entrado en modo de espera. Si desea volver a encender el proyector, debe esperar hasta que se haya completado el ciclo de refrigeración del proyector y a que haya entrado en el modo de espera. Una vez en modo de espera, sólo tiene que pulsar el botón "Alimentación" para reiniciar el proyector.
3. Desconecte el cable de alimentación del enchufe y del proyector.
4. No encienda el proyector inmediatamente después de haberlo apagado.

Indicador de aviso

❖ Cuando el indicador de "LÁMPARA" se encienda de color rojo sólido, el proyector se apagará automáticamente. Por favor, contacte con su distribuidor más cercano o un centro de servicio técnico.

❖ Cuando el indicador "TEMPERATURA" se ilumina en color ámbar durante 20 segundos, indica que el proyector se ha sobrecalentado. Verá el mensaje "Proyector sobrecalentado. La lámpara se apagará automáticamente pronto." en la pantalla. El proyector se apagará automáticamente.

En condiciones normales, el proyector se podrá encender de nuevo para una nueva presentación. Si el problema persiste, debe contactar con su distribuidor local o con algún centro de servicio técnico.

❖ Cuando el indicador "TEMPERATURA" parpadee en color ámbar durante 30 segundos aproximadamente, el mensaje "Avería del ventilador. La lámpara se apagará automáticamente pronto." se mostrará en la pantalla. Por favor, contacte con su distribuidor más cercano o un centro de servicio técnico.

Ajuste de la imagen proyectada

Ajuste de la altura del proyector

El proyector está equipado con un pie elevador electrónico para el ajuste de la altura.

Para subir el proyector:

1. Pulse el botón elevador ❶.
2. Levante el proyector hasta el ángulo de visualización deseado ❷, luego suelte el botón para bloquear el pie elevador en su posición.
3. Utilice ❸ para realizar un ajuste fino del ángulo de visualización.

Para bajar el proyector:

1. Pulse el botón elevador.
2. Baje el proyector, luego suelte el botón para bloquear el pie elevador en su posición.
3. Utilice ❸ para realizar un ajuste fino del ángulo de visualización.

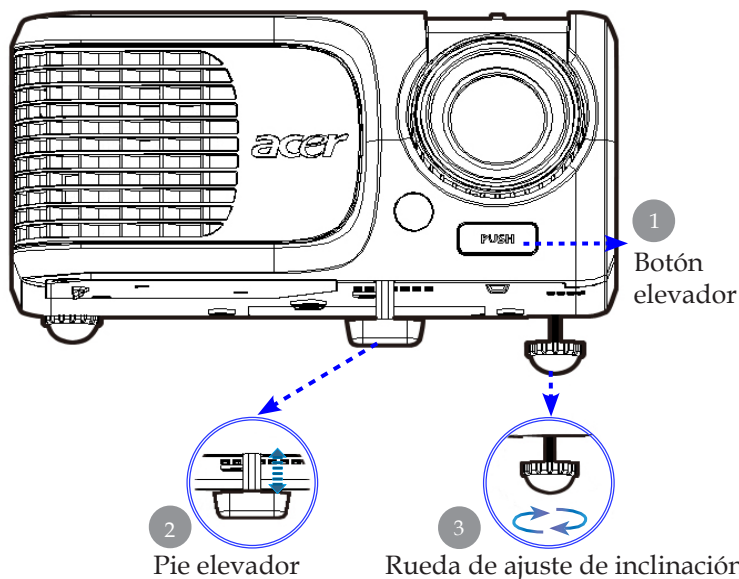

Ajuste del zum del proyector

Puede ajustar el anillo del zum (ampliación) para acercar o alejar. Para enfocar la imagen, gire el anillo de enfoque hasta que la imagen sea clara. El proyector enfoca a distancias de 1,5m a 12,0m (4,9 a 39,4 pies).

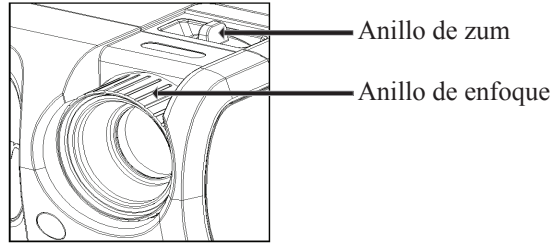

Ajuste del tamaño de la imagen de proyección

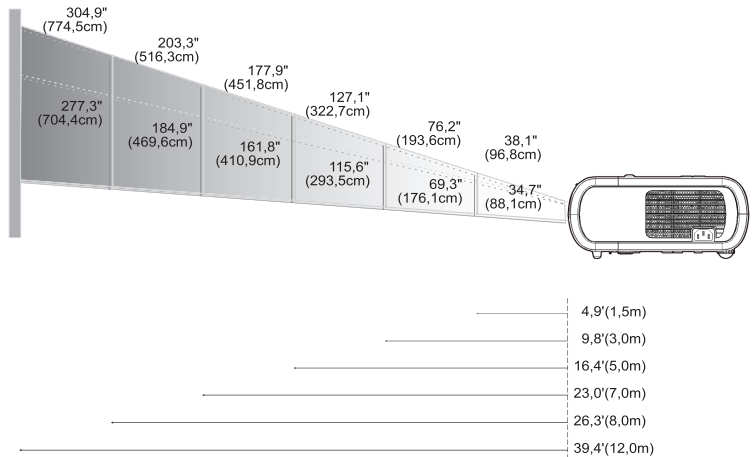

Pantalla (Diagonal)	Max.	38,1"(96,8cm)	76,2"(193,6cm)	127,1"(322,7cm)	177,9"(451,8cm)	203,3"(516,3cm)	304,9"(774,5cm)
	Min.	34,7"(88,1cm)	69,3"(176,1cm)	115,6"(293,5cm)	161,8"(410,9cm)	184,9"(469,6cm)	277,3"(704,4cm)
Tamaño pantalla	Max.(WxH)	30,5" x 22,9" (77,4 x 58,1cm)	61,0" x 45,7" (154,9 x 116,2cm)	101,7" x 76,3" (258,2 x 193,6cm)	142,3" x 106,7" (361,4 x 271,1cm)	162,6" x 122,0" (413,0 x 309,8cm)	243,9" x 182,9" (619,6 x 464,7cm)
	Min.(WxH)	27,8" x 20,8" (70,5 x 52,9cm)	55,4" x 41,6" (140,9 x 105,7cm)	92,5" x 69,4" (234,8 x 176,1cm)	129,4" x 97,1" (328,7 x 246,5cm)	147,9" x 110,9" (375,7 x 281,8cm)	221,8" x 166,4" (563,5 x 422,6cm)
Distancia		4,9'(1,5m)	9,8'(3,0m)	16,4'(5,0m)	23,0'(7,0m)	26,3'(8,0m)	39,4'(12,0m)

❖ Este gráfico sirve sólo como referencia para el usuario.

Controles de usuario

Panel de control y control remoto

Puede controlar las funciones de dos modos:
con el control remoto y con el panel de control.

Panel de control

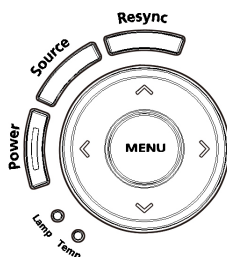

Control remoto



Uso del panel de control

Alimentación

- ▶ Consulte la sección "Encendido/Apagado del proyector" en las páginas 11, 12.

Resync (Volver a sincronizar)

- ▶ Sincroniza automáticamente el proyector con la fuente de entrada.

Source (Fuente)

- ▶ Presione "Fuente" para elegir las fuentes RGB, Componente-p, Componente-i, S-Video, Compuesto, DVI-D (opcional), Video y HDTV.

Menu (Menú)

- ▶ Pulse "Menú" para abrir los menús en pantalla (OSD) Para salir del OSD, pulse de nuevo el botón "Menú".
- ▶ Confirma la selección de las opciones.

Cuatro teclas direccionales de selección

- ▶ Utilice ▲ ▼ ◀ ▶ para seleccionar las opciones o realizar ajustes en su selección.

Controles de usuario

Uso del control remoto

Alimentación

- ▶ Consulte la sección “Encendido/Apagado del proyector” en las páginas 11, 12.

Botón láser

 (solamente para la serie XD1270/XD1280)

- ▶ Apunte el control remoto a la pantalla y mantenga pulsado este botón para activar el puntero láser.

Resync (Volver a sincronizar)

- ▶ Sincroniza automáticamente el proyector con la fuente de entrada.

Source (Fuente)

- ▶ Presione “Fuente” para elegir las fuentes RGB, Componente-p, Componente-i,S-Video, Video compuesto, DVI-D (opcional) y HDTV.

Freeze (Congelar)

- ▶ Pulse el botón “congelar” para congelar la imagen de la pantalla.

Hide (Ocultar)

- ▶ Desactiva momentáneamente el video. Pulse “Ocultar” para ocultar la imagen, púlselo de nuevo para restaurar la visualización de la imagen.





Aspect Ratio (Relación de aspecto)

- ▶ Utilice este botón para elegir la relación de aspecto que desee. (Auto/4:3/16:9)

Mute (Silencio)

- ▶ Utilice este botón para bajar el volumen.

Cuatro teclas direccionales de selección

- ▶ Utilice     para seleccionar elementos o realizar ajustes en la selección para la operación de menús OSD.

Clave

- ▶ Ajusta la distorsión de la imagen provocada por la inclinación del proyector (± 16 degrees).

Menu (Menú)

- ▶ Pulse “Menú” para abrir los menús en pantalla (OSD). Para salir del OSD, pulse de nuevo el botón “Menú”.

Zoom

- ▶ Acerca/Alejar zoom digital.

Back (Atrás)

- ▶ Permite retroceder al paso anterior en el uso de los menús OSD.



Controles de usuario

Ratón / Clic con el botón secundario del ratón/ Clic con el botón primario del ratón

- ▶ Estas funciones son las equivalentes a las de un ratón de PC o Mac.



Botón de encendido

Los botones de Acer Empowering proporcionan tres funciones exclusivas de Acer que son las siguientes: “Acer eView Management”, “Acer eTimer Management” y “Acer eOpening Management”, respectivamente. Presione el botón “e” durante más de un segundo para abrir el menú principal OSD mediante el que puede modificar esta función.

Acer eView Management

- ▶ Presione “e” para iniciar el menú secundario de “Acer eView Management”.

“Acer eView Management” permite realizar selecciones en modo de visualización. Consulte la sección “Menús de presentación en pantalla” para obtener más detalles.

Acer eTimer Management

- ▶ Presione “e” para iniciar el menú secundario de “Acer eTimer Management”.

“Acer eTimer Management” proporciona una función de recordatorio para controlar el tiempo en una presentación. Consulte la sección “Menús de presentación en pantalla” para obtener más detalles.

Acer eOpening Management

- ▶ Presione “e” para iniciar el menú secundario de “Acer eOpening Management”.

“Acer eOpening Management” permite al usuario cambiar la pantalla de inicio y establecer una imagen personalizada. Consulte la sección “Menús de presentación en pantalla” para obtener más detalles.

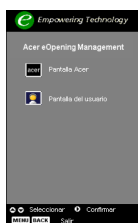
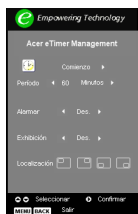

Volume (Volumen)

- ▶ Permite subir y bajar el volumen.

Page Up (RePág) (sólo en modo de computadora)

- ▶ Use este botón para volver a la página anterior. Esta función sólo está disponible cuando el proyector está conectado a un ordenador a través de un cable USB.

Page Down (AvPág) (sólo en modo de computadora)

- ▶ Use este botón para ir a la siguiente página. Esta función sólo está disponible cuando el proyector está conectado a un ordenador a través de un cable USB.

Controles de usuario

VGA

- ▶ Presione "VGA" para cambiar la fuente al conector de entrada VGA. Este conector admite señales RGB analógicas, YPbPr (480p/576p/720p/1080i), YCbCr (480i/576i) y de sincronización RGB.

Video (VÍdeo)

- ▶ Presione "VÍdeo" para cambiar la fuente a Vídeo compuesto.

Component (Componentes)

- ▶ Presione "Componentes" para cambiar la fuente al conector de componentes. Este conector admite señales YPbPr (480p/576p/720p/1080i) y YCbCr (480i/576i).

DVI

- ▶ Press "DVI" to change source to DVI connector. This connector supports Digital RGB, Analog RGB, YPbPr (480p/576p/720p/1080i), YCbCr (480i/576i) and HDCP signal.

Language (Idioma)(solamente para la serie de los modelos XD1170/Japonés)

- ▶ Elija el menú OSD de varios idiomas.

Controles de usuario

Menús en pantalla

El proyector tiene menús en pantalla (OSD) multilinguaje con los que podrá realizar ajustes y cambiar diversas configuraciones. El proyector detectará la fuente automáticamente.

Cómo funcionan

1. Para abrir el menú OSD, presione “Menú” en el mando a distancia o en el panel de control.
2. Cuando se muestre el OSD, pulse las teclas ▲ ▼ para seleccionar las opciones principales. Tras seleccionar el elemento que desee del menú principal, pulse ▼ para entrar en el submenú de configuración.
3. Pulse las teclas ▲ ▼ para seleccionar una opción y realizar los ajustes con las teclas ◀ ▶.
4. Seleccione la siguiente opción para ajustarla en el submenú y ajústela según se describe en 3.
5. Presione los botones “Menú” o “Atrás” del mando a distancia o del panel de control para volver a mostrar en la pantalla el menú principal.
6. Para salir del menú OSD, vuelva a presionar los botones “Menú” o “Atrás” del mando a distancia o del panel de control. El menú OSD se cerrará y el proyector guardará automáticamente la nueva configuración.

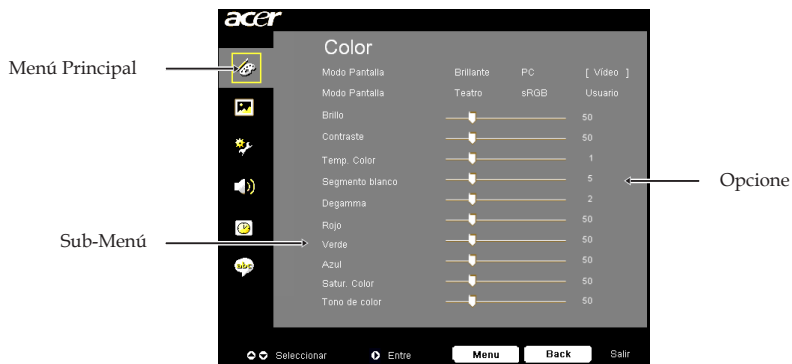

Controles de usuario



Color (Modo de ordenador/ vídeo)

Modo Pantalla

Hay varios valores configurados de fábrica para diferentes tipos de imágenes.

- ▶ Brillante: Permite optimizar el brillo.
- ▶ PC: Para ordenador o portátil.
- ▶ Vídeo: Para cine en casa.
- ▶ Teatro: para uso de cine en casa en una habitación oscura.
- ▶ sRGB: Permite optimizar el color.
- ▶ Usuario: Para configuración ajustable por el utente.

Brillo

Ajusta el brillo de la imagen.

- ▶ Pulse ◀ para oscurecer la imagen.
- ▶ Pulse ▶ para aclarar la imagen.

Contraste

El contraste controla la diferencia entre las partes más claras y oscuras de la imagen. Con el ajuste del contraste cambia la cantidad de blanco y negro en la imagen.

- ▶ Pulse ◀ para disminuir el contraste.
- ▶ Pulse ▶ para aumentar el contraste.

Temp. Color

Ajusta la temperatura del color. Con una temperatura más alta, la pantalla parece más templada, con una temperatura más baja, la pantalla parece más fría.

Controles de usuario

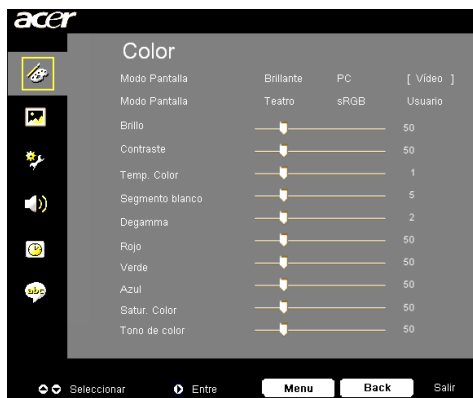

Color (Modo de ordenador / vídeo)

Segmento blanco

Utilice el control del segmento blanco para definir el nivel de pico de blanco del chip DMD. 0 representa un segmento mínimo y 10 un segmento máximo. Si prefiere una imagen más fuerte, ajuste el parámetro hacia el valor máximo. Para obtener una imagen más suave y natural, ajústelo hacia la configuración mínima.

Degamma

El efecto de representación de un escenario oscuro. Con un mayor valor gamma, un escenario oscuro parecerá más brillante.

Rojo

Ajusta el color rojo.

Verde

Ajusta el color verde.

Azul

Ajusta el color azul.

Satur. Color

El color ajusta una imagen de vídeo de blanco y negro a saturación completa de color.

- ▶ Pulse ◀ para disminuir la cantidad de color en la imagen.
- ▶ Pulse ▶ para aumentar la cantidad de color en la imagen.

Tono de Color

El tinte ajusta el balance de color ente rojo y verde.

- ▶ Pulse ◀ para aumentar la cantidad de verde en la imagen.
- ▶ Pulse ▶ para aumentar la cantidad de rojo en la imagen.



❖ Las funciones de “Satur. Color” y “Tono de Color” no son aplicables bajo el modo PC o DVI/ordenador.

Controles de usuario



Imagen (Modo de ordenador/ vídeo)

Clave



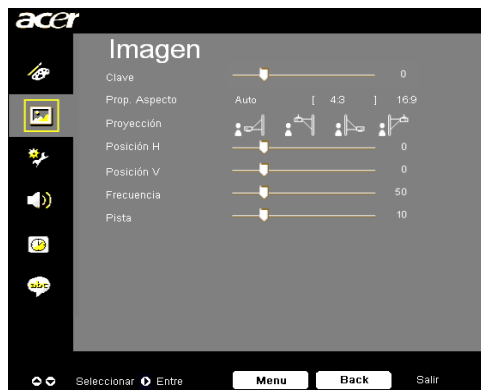

Ajusta la distorsión de la imagen provocada por la inclinación del proyector. (± 16 degrees)

Prop. Aspecto

Puede utilizar esta función para establecer el tipo de relación de aspecto.

- ▶ Auto : Mantiene la proporción original y maximiza la imagen para ajustar a los píxeles horizontales y verticales nativos.
- ▶ 4:3 : se aplica una escala a la fuente de entrada para ajustarse a la pantalla de proyección. La relación de aspecto pasa a ser de 4:3.
- ▶ 16:9 : la fuente de entrada se ampliará para ajustarse a la anchura de la pantalla y se estrechará conforme a la altura para que la relación de aspecto de la imagen mostrada pase a ser de 16:9.

Proyección

- ▶  **Sobremesa frontal**
Configuración predeterminada de fábrica.
- ▶  **Techo frontal**
Al seleccionar esta función, el proyector da la vuelta a la imagen para proyectar desde el techo.
- ▶  **Sobremesa posterior**
Al seleccionar esta función, el proyector invierte la imagen para que pueda proyectar tras una pantalla translúcida.
- ▶  **Techo posterior**
Al seleccionar esta función, el proyector invierte y da la vuelta a la imagen al mismo tiempo. Podrá proyectar desde detrás de una pantalla translúcida y desde el techo.

Controles de usuario



Imagen (Modo de ordenador/ vídeo)

Posición H

- ▶ Pulse ◀ para mover la imagen hacia la izquierda.
- ▶ Pulse ▶ para mover la imagen hacia la derecha.

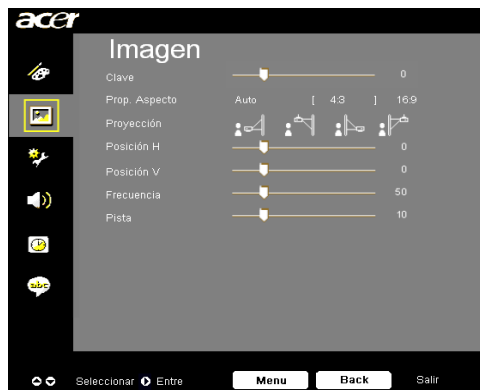

❖ Las funciones “Posición H”, “Posición V”, “Frecuencia” y “Pista” no se admiten en el modo.

Posición V

- ▶ Pulse ◀ para mover la imagen hacia abajo.
- ▶ Pulse ▶ para mover la imagen hacia arriba.

Frecuencia

La “Frecuencia” sirve para cambiar la frecuencia de datos mostrados para que coincida con la frecuencia de la tarjeta gráfica de su ordenador. Si ve una barra parpadeante vertical, utilice esta opción para realizar el ajuste.

Pista

Elija la opción “Pista” para sincronizar el tiempo de la señal de la pantalla con el de la tarjeta gráfica. Si nota que la imagen es inestable o parpadea, utilice esta función para corregirla.

Controles de usuario



Administración (Modo de ordenador/ vídeo)

Modo ECO

Seleccione "Act." para oscurecer la lámpara del proyector lo que reducirá el consumo eléctrico y ampliará la duración de la lámpara a la vez que reduce el ruido. Elija "Des." para volver al modo normal.

Apagado automático (minutos)

El proyector se apagará automáticamente cuando no haya señal de entrada después del tiempo establecido.

Bloq. Fuente

Si el bloqueo de fuente está desactivado, el proyector buscará otras señales si la señal de entrada actual se pierde. Si el bloqueo de fuente está activado, "bloqueará" el canal de la fuente actual antes de que presione el botón "Fuente" del mando a distancia para pasar al siguiente canal.

Ubicación menú

Permite elegir la ubicación del menú en la pantalla.

Schermata iniziale

Utilice esta función para seleccionar la pantalla inicial que desee. Si cambia la configuración de una a otra, la nueva configuración se aplicará cuando salga del menú OSD.

- ▶ Acer : pantalla de inicio predeterminada del proyector de Acer.
- ▶ Usuario : el usuario personalizó la pantalla de inicio que se descarga desde el equipo al proyector a través del cable USB y la utilidad *Acer eOpening Management* (consulte la descripción de la siguiente sección).

Controles de usuario



Administración (Modo de ordenador/ vídeo)

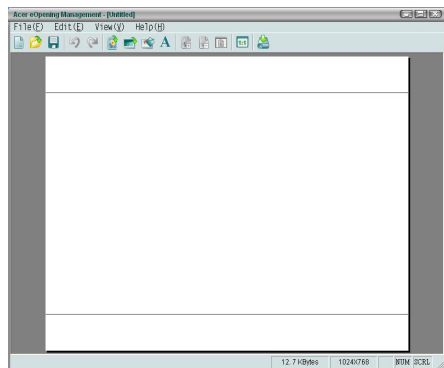

Acer eOpening Management es una utilidad para PC que permite al usuario cambiar la pantalla de inicio predeterminada del proyector de Acer a su gusto. Instale *Acer eOpening Management* del CD incluido. Conecte el proyector al equipo mediante el cable USB adjunto y, a continuación, ejecute la utilidad *Acer eOpening Management* para descargar la imagen deseada desde el equipo al proyector. Antes de que la descarga comience, el proyector debe entrar en el “modo descarga”. Por favor, siga estas instrucciones para entrar en el “modo descarga”.

1. Si el proyector estaba encendido, pulse el interruptor dos veces para desconectarlo.
2. Desenchufe el cable de alimentación CA del proyector.
3. Presione y mantenga pulsados los botones “Menú” y “” simultáneamente y, a continuación, enchufe el cable de alimentación CA al proyector.
4. Cuando se enciendan los indicadores LED de la lámpara y de temperatura, suelte ambos botones. El proyector entrará en modo de descarga.
5. Asegúrese de que el cable USB está conectado al proyector y al equipo.

Hora Lámpara Trans.

Muestra el tiempo de operación transcurrido de la lámpara (en horas).



Aviso de lámpara

Elija esta opción para mostrar o esconder el mensaje de aviso cuando se muestre el mensaje de cambio de lámpara. El mensaje se mostrará.

Controles de usuario



Administración (Modo de ordenador/ vídeo)

Rest. hora lámpara

Pulse el botón  tras seleccionar "Sí" para reiniciar el contador de la lámpara a 0 horas.

Seguridad

Presione  para abrir la opción de configuración "Seguridad". Si se ha establecido la "Contraseña de Usuario", introduzca primero esta contraseña o la "Contraseña de Admin" antes de configurar los valores de Seguridad.



Seguridad

Este proyector proporciona una función de seguridad excelente que permite al administrador administrar el uso del proyector.

- ▶ Seleccione "Act." para habilitar la función de seguridad. El usuario tiene que especificar la contraseña según el "Modo de seguridad". Consulte la sección "Contraseña de Usuario" para obtener más detalles.
- ▶ Si selecciona "Des.", podrá encender el proyector sin tener que introducir ninguna contraseña.

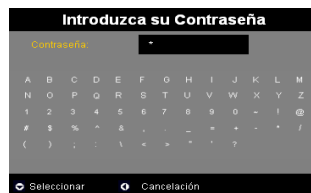

Una vez habilitada la función de seguridad, el proyector solicitará al usuario que especifique la contraseña cuando encienda el proyector. En este cuadro de diálogo se aceptan tanto la "Contraseña de Usuario" como la "Contraseña de Admin".

Controles de usuario



Administración (Modo de ordenador/ vídeo)

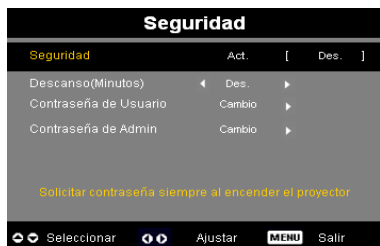

Descanso (Minutos)

Una vez que el parámetro "Seguridad" está establecido en "Act.", el administrador puede establecer la función de tiempo de espera.

- ▶ Presione ◀ o ▶ para seleccionar la duración del tiempo de espera.
- ▶ El intervalo oscila entre 10 minutos y 990 minutos.
- ▶ Cuando finalice el tiempo, el proyector le solicitará al usuario que vuelva a introducir la contraseña.
- ▶ La configuración predetermina de fábrica de "Descanso (Minutos)" es "Des."

Contraseña de Usuario

- ▶ Presione ▶ para cambiar la "Contraseña de Usuario".



- ▶ Utilice los botones ▲, ▼, ◀ o ▶ para seleccionar los caracteres y presione "MENÚ" para confirmar.
- ▶ Presione ◀ para eliminar el carácter una vez confirmado el carácter seleccionado.
- ▶ Presione "MENÚ" para terminar de configurar la contraseña.
- ▶ Vuelva a introducir la contraseña en "Confirme su contraseña".
- ▶ La contraseña puede tener entre 4 y 8 caracteres.

Controles de usuario



Administración (Modo de ordenador/ vídeo)

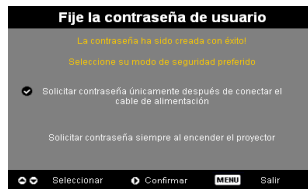

El proyector proporciona dos opciones de “Modo de seguridad”.

- ▶ Si selecciona “Solicitar contraseña únicamente después de conectar el cable de alimentación”, el proyector solicitará al usuario que especifique la contraseña de entrada solamente la primera vez que enchufe en cable de alimentación del proyector.
- ▶ Si selecciona “Solicitar contraseña siempre al encender el proyector”, el usuario tendrá que especificar la contraseña de entrada cada vez que encienda el proyector.



Contraseña de admin

La “Contraseña de Admin” es válida tanto para el cuadro de diálogo “Introduzca administrador” como “Introduzca su Contraseña”.

- ▶ Presione  para cambiar la “Contraseña de Admin”.

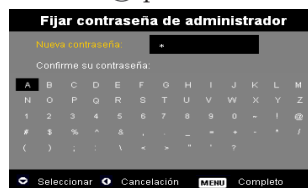

- ▶ El valor predeterminado de fábrica de la “Contraseña de Admin” es “1234”.

Controles de usuario



Administración (Modo de ordenador/ vídeo)

Si el usuario o el administrador olvidan la “Contraseña de Usuario” o la “Contraseña de Admin”, realice los siguientes pasos para recuperar ésta última:

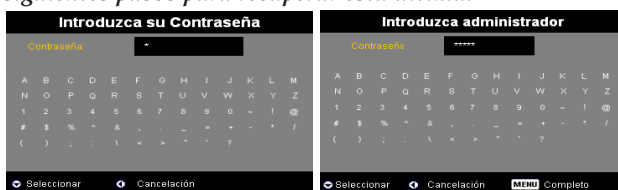

1. Presione “MENÚ” durante más de 4 segundos cuando aparezca el cuadro de diálogo “Introduzca su Contraseña” o “Introduzca administrador”.

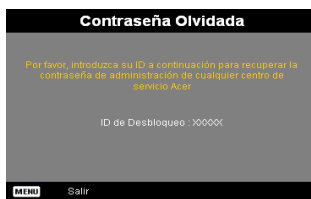

2. Anote el “Id. de Desbloqueo” y póngase en contacto con el departamento de Atención al cliente de Acer. Se le facilitará la contraseña de administrador en función del identificador de desbloqueo.
3. Una vez introducida la nueva “Contraseña de Admin”, la antigua contraseña será reemplazada por la nueva.



Reinicializar

Presione el botón tras seleccionar “Sí” para restaurar la configuración predeterminada de fábrica de los parámetros en todos los menús.

Controles de usuario

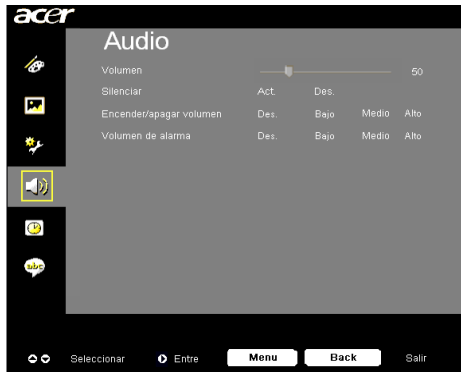

Audio (Modo de ordenador/ vídeo)

Volumen

- ▶ Pulse ◀ para disminuir el volumen.
- ▶ Pulse ▶ para aumentar el volumen.

Silenciar

- ▶ Seleccione "Act." para activar el silencio.
- ▶ Seleccione "Des." para desactivarlo.

Encender/apagar Volumen

- ▶ Elija esta función para ajustar el volumen cuando el dispositivo está apagado o encendido.

Volumen de alarma

- ▶ Elija esta función para ajustar el volumen cuando hay errores en el proyector.

Controles de usuario



Temporizador (Modo de ordenador/ vídeo)

Inicio del temporizador

- ▶ Presione  para iniciar o detener el temporizador.

Período del terr

- ▶ Presione  para ajustar la duración del temporizador.

Volumen del temporizador

- ▶ Elija esta opción para ajustar el volumen cuando la función del temporizador está habilitada y queda tiempo.

Pantalla de Temporizador

- ▶ Presione  para elegir el modo de visualización del temporizador en pantalla.

Ubicación del temporizador

- ▶ Permite elegir la ubicación del temporizador en la pantalla.

Controles de usuario



Idioma (Modo de ordenador/ vídeo)

Idioma

Puede mostrar el menú OSD multilingüaje. Utilice las teclas ▲ y ▼ para seleccionar el idioma deseado.

- ▶ Presione ► para confirmar la selección.

Solución de problemas

Si surgen problemas con el proyector, consulte lo siguiente. Si el problema persiste, contacte con su distribuidor o con un centro de servicio técnico.

Problema: No aparece imagen en la pantalla.

- ▶ Asegúrese de que todos los cables y conexiones de alimentación estén bien conectados como se describe en la sección "Instalación".
- ▶ Asegúrese de que los contactos de los conectores no estén doblados o rotos.
- ▶ Compruebe si la lámpara de proyección está bien instalada. Consulte la sección "Cambio de la lámpara".
- ▶ Asegúrese de haber quitado la tapa de las lentes y de que el proyector esté bien conectado.
- ▶ Asegúrese de que la función "Ocultar" no está activada.

Problema: la imagen mostrada es parcial, se mueve o es incorrecta.

- ▶ Pulse el botón "Volver a sincronizar" del control remoto.
- ▶ Si utiliza un PC:

Si la resolución de su ordenador es mayor de 800 x 600. Siga los siguientes pasos para restaurar la resolución.

Bajo Windows 3.x:

1. En el Administrador de programas de Windows, haga clic en el icono "Windows Setup" en el grupo principal.
2. Compruebe que la resolución de su pantalla sea menor o igual que 800 x 600.

Bajo Windows 95, 98, 2000, XP:

1. Abra el icono "Mi PC", "Panel de control" y luego haga doble clic en el icono "Pantalla".
2. Seleccione la ficha "Configuración".
3. En la "Zona del escritorio" encontrará la resolución. compruebe que la resolución sea menor o igual que 800 x 600.

Si el proyector sigue sin proyectar toda la imagen, también necesitará cambiar la pantalla del monitor que está utilizando. Consulte los siguientes pasos.

4. Siga los pasos anteriores 1~2. Haga clic en el botón “Propiedades avanzadas”.
 5. Seleccione el botón “Cambiar” bajo la ficha “Monitor”.
 6. Haga clic en “Mostrar todos los dispositivos”. Luego seleccione “Tipos de monitor estándar”, bajo el cuadro “Fabricantes”; elija el modo de resolución que necesite bajo el cuadro “Modelos”.
 7. Compruebe que la resolución del monitor sea menor o igual que 800 x 600.
- ▶ Si utiliza un PC portátil:
 1. Antes que nada debe seguir los pasos anteriores de resolución del ordenador.
 2. Cambie la pantalla de su PC portátil al modo “sólo pantalla externa” o “sólo CRT”.
 - ▶ Si encuentra dificultades al cambiar las resoluciones o su monitor se bloquea, reinicie el equipo y el proyector.

Problema: La pantalla del ordenador portátil o agenda no muestra su presentación.

- ▶ Si utiliza un PC portátil:

Algunos PCs portátiles pueden desactivar la pantalla del ordenador cuando hay un segundo dispositivo funcionando. Cada uno de ellos tiene un modo distinto para ser reactivado. Para más información, consulte la documentación de su ordenador.
- ▶ Si utiliza una agenda Apple:

En los Paneles de control, abra la pantalla de la agenda para “Act.” el Video reflejado.

Problema: La imagen es inestable o parpadea

- ▶ Utilice “Pista” para corregirla. Consulte la página 23.
- ▶ Cambie la configuración del color del monitor de su ordenador.

Problema: La imagen tiene una barra vertical que parpadea

- ▶ Utilice la “Frecuencia” para realizar un ajuste. Consulte la página 23.
- ▶ Compruebe y reconfigure el modo de pantalla de su tarjeta gráfica para que sea compatible con el producto. Consulte la página 25.

Problema: La imagen está desenfocada

- ▶ Ajuste con el anillo de enfoque la lente del proyector. Consulte la página 14.
- ▶ Asegúrese de que la pantalla de proyección esté a la distancia requerida de 1,5m (4,9ft.) ~ 12,0m (39,4ft.) desde el proyector.

Problema: La pantalla está extendida al mostrarse en DVD 16:9.

El proyector detectará automáticamente el formato DVD 16:9 y ajustará la relación de aspecto digitalizándose a pantalla completa con configuración predeterminada 4:3.

Si la proyección sigue mostrándose extendida, deberá ajustar la relación de aspecto siguiendo estos pasos:

- ▶ Seleccione la relación de aspecto 4:3 en su reproductor de DVD si está reproduciendo un DVD 16:9.
- ▶ Si no puede seleccionar la relación de aspecto 4:3 en su reproductor de DVD, seleccione 4:3 en la función del menú en pantalla (OSD) del proyector.

Problema: La imagen está invertida.

- ▶ Para seleccionar "Imagen" desde el menú OSD y ajustar la dirección de proyección. Consulte la página 22.

Problema: La lámpara se apaga o hace un sonido de explosión

- ▶ Cuando la lámpara llega al final de su vida útil, se apagará y puede hacer un sonido de explosión alto. Si esto ocurre, el proyector no volverá a encenderse hasta que cambie el módulo de la lámpara. Para cambiar la lámpara, siga las instrucciones en la sección "Cambio de la lámpara". Consulte la página 37.

Problema: Mensaje de iluminación LED

Mensaje	Indicador LED alimentación		Indicador LED temp.	Indicador LED bombilla
	Rot	Blau		
Modo Espera (Cable de alimentación de entrada)	Parpadeo lento	○	○	○
Bombilla encendida	○	☀	○	○
Encendido	○	☀	○	○
Apagado (Enfriamiento)	Parpadeo rápido	○	○	○
Error (fallo en la bombilla)	○	○	○	☀
Error (fallo térmico)	○	○	☀	○
Error (Fallo de bloqueo ventilador)	○	○	Parpadeo	○
Error (Sobrecalentamiento)	○	○	☀	○
Error (Lamp Breakdown)	○	○	○	☀

☀ => Luz encendida

○ => Luz apagada

Problema: Recordatorio de los mensajes

- ▶ “La lámpara llega al final de su vida útil en su funcionamiento al máximo ; Se sugiere que la cambie !” durante unos 10 segundos cuando vaya a reducirse la duración de la bombilla.
- ▶ “Proyector sobrecalentado. La lámpara se apagará pronto.” cuando haya sobrecalentamiento en la temperatura del sistema.
- ▶ “Fallo del ventilador. La lámpara se apagará pronto.” cuando el ventilador no funcione.

Cambio de la lámpara

El proyector detectará la vida útil de la lámpara. Le mostrará el mensaje de aviso "La lámpara llega al final de su vida útil en su funcionamiento al máximo; Se sugiere que la cambie !" Cuando vea este mensaje, contacte con su vendedor local o centro de servicio para cambiar la lámpara lo antes posible. Asegúrese de que el proyector se ha enfriado durante al menos 30 minutos antes de cambiar la lámpara.



⚠ Aviso:

¡El hueco de la lámpara quema! ¡ Deje que se enfríe antes de cambiar la lámpara!

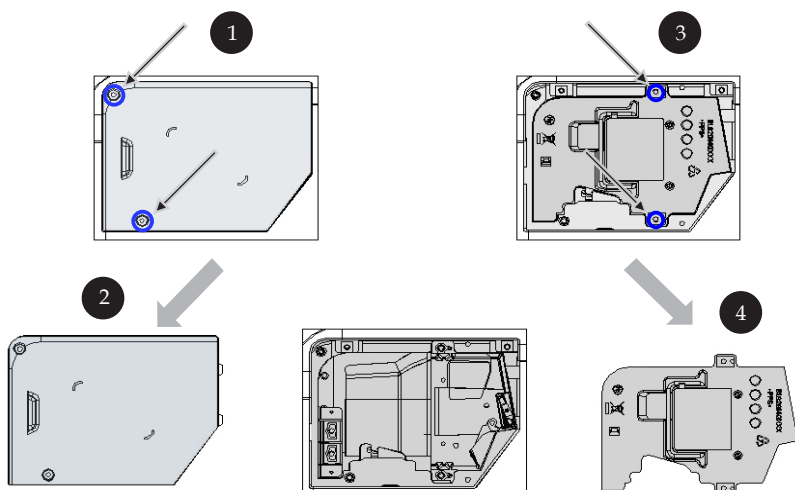

⚠ Aviso: Para reducir el riesgo de daños personales, no deje caer el módulo de la lámpara ni toque la bombilla. La bombilla puede romperse y causar daños si se cae.

Procedimiento del cambio de la lámpara:

1. Desconecte el proyector con el botón "Alimentación".
2. Deje que el proyector se enfríe durante 30 minutos.
3. Desconecte el cable de alimentación.
4. Utilice un destornillador para quitar el tornillo de la tapa. **1**
5. Tire hacia arriba y retire la cubierta. **2**
6. Quite los 2 tornillos del módulo de la lámpara. **3**
7. Saque el módulo de la lámpara. **4**

Para cambiar el módulo de la lámpara, siga los pasos anteriores al revés.

Especificaciones

Las especificaciones siguientes están sujetas a cambios sin previo aviso. En relación a las especificaciones finales, consulte las especificaciones de marketing de Acer.

Tecnología	- Tecnología de un sólo chip DLP™
Lámpara	- Lámpara sustituible por el usuario de 200 vatios (para la serie XD1170/XD1270) - Lámpara sustituible por el usuario de 230 vatios (para la serie XD1280)
Número de píxeles	- 800 píxeles(H) X 600 líneas(V) (solamente para la serie XD1170) - 1024 píxeles(H) X 768 líneas(V) (para la serie XD1270/XD1280)
Paleta de colores proyectables	- 16,7M de colores
Proporción	- 2000 : 1 (Encendido/ Apagado)
Uniformidad	- 85%
Nivel de ruido	- 31dB(A)(modo estándar/27dB(A)(Modo ECO) (para la serie XD1170/XD1270) - 33dB(A)(modo estándar/30dB(A)(Modo ECO) (para la serie XD1280)
Lente de proyección	- F/2,7~3,0 f=21,83~23,81mm con 1,1x acercamiento
Tamaño de pantalla proyección	- 34,7"~304,9" (0,88m~7,75m)Diagonal
Distancia de proyección	- 1,5m~12,0m (4,9~39,4ft)
Compatibilidad de vídeo	- Compatible con NTSC 3.58/NTSC 4.43/PAL/y HDTV - Vídeo compuesto y S-Video
Frecuencia H.	- 31,5kHz~100kHz de escaneo horizontal
Frecuencia V.	- 56Hz~85Hz de refresco vertical
Fuente de administración	- Entrada universal CA a 100~240V; Frecuencia de entrada de 50/60Hz

Conectores I/O	<ul style="list-style-type: none"> - Alimentación: Entrada de alimentación CA - Entrada de VGA: <ul style="list-style-type: none"> ▪ Una conexión DVI para señal digital de HDCP (Solamente para los modelos XD1170D/XD1270D/XD1280D) ▪ Una conexión D-sub de 15 contactos, para señal com ponente y HDTV - Salida VGA: Un terminal D-sub de 15 contactos para salida VGA - Entrada de vídeo: <ul style="list-style-type: none"> ▪ Un entrada de vídeo RCA ▪ Un entrada de S-Video - Un conector de salida de 5 V CC para el dispositivo adaptador conectado (Solamente para los modelosXD1170/XD1270) - Conector RS232 - USB: un conector USB - Entrada de audio: un conector telefónico para la entrada de audio
Peso	- 4,85 lbs (2,2kg)
Dimensiones (An x Al x L)	- 9,1x 9,4 x 4,8 pulgadas (230 x 238 x 122,8 mm)
Ambiental	<ul style="list-style-type: none"> - Temperatura de funcionamiento: 41~95°F (5~ 35°C) Humedad: máximo de 80% - Temperatura de almacenaje: -4~140°F (-20~60°C) Humedad: máximo de 80%
Regulación de seguridad	- FCC Class B, CE, VCCI, UL, cUL, TÜV-GS, C-tick, PSB, PSE, CB Report, CCC

Modos de compatibilidad

Mode	Resolución	(ANALÓGICO)		(DIGITAL)	
		Frecuencia V. (Hz)	Frecuencia H. (kHz)	Frecuencia V. (Hz)	Frecuencia H. (kHz)
VESA VGA	640 x 350	70	31,5	70	31,5
VESA VGA	640 x 350	85	37,9	85	37,9
VESA VGA	640 x 400	85	37,9	85	37,9
VESA VGA	640 x 480	60	31,5	60	31,5
VESA VGA	640 x 480	72	37,9	72	37,9
VESA VGA	640 x 480	75	37,5	75	37,5
VESA VGA	640 x 480	85	43,3	85	43,3
VESA VGA	720 x 400	70	31,5	70	31,5
VESA VGA	720 x 400	85	37,9	85	37,9
VESA SVGA	800 x 600	56	35,2	56	35,2
VESA SVGA	800 x 600	60	37,9	60	37,9
VESA SVGA	800 x 600	72	48,1	72	48,1
VESA SVGA	800 x 600	75	46,9	75	46,9
VESA SVGA	800 x 600	85	53,7	85	53,7
VESA XGA	1024 x 768	60	48,4	60	48,4
VESA XGA	1024 x 768	70	56,5	70	56,5
VESA XGA	1024 x 768	75	60,0	75	60,0
VESA XGA	1024 x 768	85	68,7	85	68,7
VESA SXGA	1152 x 864	70	63,8	***	***
VESA SXGA	1152 x 864	75	67,5	***	***
VESA SXGA	1280 x 1024	60	63,98	60	63,98
MAC LC 13"	640 x 480	66,66	34,98	***	***
MAC II 13"	640 x 480	66,68	35	***	***
MAC 16"	832 x 624	74,55	49,725	***	***
MAC 19"	1024 x 768	75	60,24	***	***
MAC	1152 x 870	75,06	68,68	***	***
MAC G4	640 x 480	60	31,35	***	***
i MAC DV	1024 x 768	75	60	***	***
i MAC DV	1152 x 870	75	68,49	***	***

Notas de normas y de seguridad

Este apéndice enumera los avisos generales del proyector de Acer.

Declaración de FCC

Este dispositivo ha sido probado y se ha verificado que cumple con los límites para un dispositivo digital de Clase B, de acuerdo con la Parte 15 de las Reglamentaciones de FCC. Estos límites han sido establecidos para proveer una protección razonable contra las interferencias dañinas cuando el equipo se utiliza en una instalación residencial. Este equipo genera, utiliza, y puede radiar energía de radiofrecuencia y, de no ser instalado y utilizado de acuerdo con las instrucciones, puede causar interferencias dañinas con las comunicaciones por radio.

Sin embargo no hay garantía alguna de que no habrá interferencias en una instalación en particular. Si este equipo causa interferencia con la recepción de radio o televisión, lo cual puede determinarse apagando y volviendo a encender el equipo, aconsejamos al usuario que trate de corregir la interferencia utilizando uno de los siguientes procedimientos:

- Reoriente o cambie de lugar la antena receptora.
- Aumente la separación entre el equipo y el receptor.
- Conecte el equipo a un tomacorriente que forme parte de un circuito diferente del circuito al cual esté conectado el receptor.
- Consulte al representante o a un técnico de radio / televisión para ayuda.

Nota: Cables blindados

Todas las conexiones a otros dispositivos informáticos deben efectuarse usando cables blindados para mantener los requisitos de las reglamentaciones FCC.

Advertencia

Los cambios o modificaciones no expresamente aprobados por el fabricante pueden invalidar la autorización del usuario para utilizar este ordenador, concedida por la Federal Communications Commission (Comisión Federal de Comunicaciones).

Condiciones de funcionamiento

Este dispositivo cumple con la Parte 15 de las Reglamentaciones de FCC. La operación está sujeta a las dos condiciones a continuación:

1. Este dispositivo no puede causar interferencia dañina, y
2. Este dispositivo debe aceptar cualquier interferencia, incluso la interferencia que puede causar operación no deseada.

Notice: Canadian users

This Class B digital apparatus complies with Canadian ICES-003.

Remarque à l'intention des utilisateurs canadiens

Cet appareil numérique de la classe B est conforme à la norme NMB-003 du Canada.

Declaración de Conformidad para países de la UE

Por medio de la presente Acer declara que el Wireless Gateway Serie cumple con los requisitos esenciales y cualesquiera otras disposiciones aplicables o exigibles de la Directiva 1999/5/EC. (Por favor, visite www.acer.com.)

*Соответствует сертификатам,
обязательным в РФ*



ME61

Instrucciones de seguridad importantes

Lea atentamente estas instrucciones y guárdelas para referencia futura.

1. Siga los avisos e instrucciones marcados en el producto.
2. Desconecte este producto del tomacorriente antes de limpiar. No use soluciones de limpieza líquida ni aerosol. Use un trapo húmedo para la limpieza.
3. No use este producto cerca del agua.
4. No coloque este producto en locales inestables. El producto puede caerse y dañarse gravemente.
5. Este producto debe ser operado con el tipo de energía indicado en la etiqueta. Si no está seguro sobre el tipo de energía disponible, consulte a su revendedor o compañía de energía eléctrica local.
6. No permita que nada quede sobre el cable eléctrico. No deje este producto donde haya tránsito de personas.
7. Nunca introduzca objetos de cualquier tipo a través de las ranuras de la caja pues pueden tocar en puntos de tensión peligrosos o cortocircuitar piezas que podrían resultar en incendio o descarga eléctrica. Nunca eche líquido de cualquier tipo al producto.
8. No intente reparar este producto usted mismo, pues el abrir o quitar tapas puede exponerlo a puntos de tensión peligrosos u otros riesgos. Todos los servicios deben ser ejecutados por personal de servicio calificado.
9. Desconecte este producto del tomacorriente y confíe los servicios al personal de servicio calificado bajo las siguientes condiciones:
 - a. cuando el cable o enchufe eléctrico se dañe o desgaste;
 - b. si líquido ha entrado en el producto;
 - c. si el producto ha quedado expuesto a la lluvia o agua;
 - d. si el producto no opera normalmente aunque las instrucciones de funcionamiento son seguidas. Ajuste sólo los controles de que tratan las instrucciones de funcionamiento pues el ajuste incorrecto de otros controles puede resultar en daño y casi siempre demandará trabajo extenso de un técnico calificado para restaurar el producto a su condición normal;
 - e. si el producto se cayó o si se ha dañado su caja; si el producto presenta un cambio distinto de rendimiento, y consecuente necesidad de servicio.
10. Para evitar el peligro de una descarga eléctrica inesperada, use el adaptador de CA sólo cuando esté seguro de que el conector de CA está debidamente puesto a tierra.

Reglamentaria acerca de dispositivos de radio

Nota: La información reguladora a continuación se refiere sólo a los modelos con Wireless LAN.

General

Este producto cumple con las directrices de radiofrecuencia y normas de seguridad de los países y regiones que lo han aprobado para uso inalámbrico. La información a continuación es válida para productos con estos dispositivos.

Unión Europea (UE)

Este dispositivo cumple con los requisitos esenciales de las Directivas del Consejo Europeo listadas a continuación:

Directiva 73/23/EEC Baja tensión

- EN 60950

Directriz 99/5/EC Equipos de Terminales de Radio y Telecomunicaciones (R&TTE))

- EN 55022
- EN 55024
- EN 61000-3-2/-3

99/5/EC Radio & Telecommunications Terminal Equipment (R&TTE) Directive

- Art.3.1a) EN 60950
- Art.3.1b) EN 301 489 -1/-17
- Art.3.2) EN 300 328-2

Lista de países aplicables

Los países miembros de la UE en mayo de 2004 son: Austria, Bélgica, Dinamarca, Finlandia, Francia, Alemania, Grecia, Irlanda, Italia, Luxemburgo, Países Bajos, Portugal, España, Suecia, Reino Unido, Estonia, Latvia, Lituania, Polonia, Hungría, República Checa, República Eslovaca, Eslovenia, Chipre y Malta. Uso permitido en los países de la Unión Europea además de: Noruega, Suiza, Islandia y Liechtenstein. Este dispositivo debe usarse de acuerdo con las reglamentaciones y restricciones del país de uso. Para más información, póngase en contacto con el organismo regulador del país de uso.

O requisito de seguridad contra radiofrecuencia de la FCC

A potencia emitida por el módulo de placa LAN Mini-PC y la está bien por abajo de los límites de exposición a radiofrecuencia de la FCC. No obstante, el proyector de Acer se debe utilizar de tal forma que se minimice el contacto con las personas durante el uso normal de la siguiente forma:

- Una instalación inadecuada o el uso no autorizado puede causar interferencia dañina a la radiocomunicación. También, cualquier interferencia perjudicial con la antena interior anulará la certificación de la FCC y la garantía.
- Para satisfacer los requisitos de conformidad con la exposición a radiofrecuencias (RF) de la Comisión Federal de Comunicaciones (FCC), se debe mantener una distancia de separación mínima de 20 cm (8 pulgadas) entre el dispositivo y otras antenas o transmisores.

Canadá - Dispositivos de radiocomunicación de baja potencia están exentos de licencia (RSS-210)

- a. Información general El funcionamiento está sujeto a las dos siguientes condiciones:
 1. este dispositivo no puede causar interferencia y
 2. este dispositivo debe aceptar cualquier interferencia aunque puedan causar mal funcionamiento no deseado del dispositivo.
- b. Operación en la banda de 2,4 GHz Para evitar interferencia de radio al servicio bajo licencia, este dispositivo se destinar a funcionar en entornos interiores e instalado exteriormente queda sujeto a licenciamiento.