

Manuál pro

Promítací stroj Acer série XD1150/
XD1150D/XD1250/XD1250D

Instrukce pro užívání a likvidaci zařízení

Při likvidaci neodhazujte toto elektronické zařízení do odpadu. Na snížení možného znečištění životního prostředí a pro zabezpečení co nejvyšší míry jeho ochrany toto zařízení, prosím, recyklujte.



USA

Pro elektronické výrobky obsahující monitor nebo displej LCD/CRT, nebo lampu se speciálně vysokotlakovou rtuť:



Lampa(y) uvnitř tohoto výrobku obsahuje(i) rtuť, a proto musí být tento výrobek recyklován anebo zlikvidován podle místních, státních anebo federálních zákonů. Více informací získáte, když se kontaktujete na Alianci elektronického průmyslu (Electronic Industries Alliance) na internetové stránce www.eiae.org. Pro získání specifických informací o likvidaci lamp navštívte internetovou stránku www.lamprecycle.org.











Obsah

Obsah	1
Upozornění	2
Opatření	2
Úvod	4
Vlastnosti výrobku	4
Přehled balení	5
Přehled výrobku	6
Hlavní jednotka	6
Kontrolní panel	7
Připojovací otvory	8
Dálkový ovladač	9
Instalace	10
Připojení projektoru	10
Zapnutí/vypnutí projektoru	11
Zapnutí projektoru	11
Vypnutí projektoru	12
Varovné indikátory	12
Nastavení promítaného obrazu	13
Nastavení výšky promítaného obrazu	13
Nastavení objektivu / ohniska projektoru	14
Nastavení velikosti promítaného obrazu	14
Ovládání	15
Kontrolní panel & dálkové ovládání	15
Menu	19
Jak obsluhovat	19
Color (Barva) (počítačový/video mód)	20
Image (Obraz) (počítačový/video mód)	22
Managemant (Správa) (počítačový/video mód)	24
Audio (Zvuk) (počítačový/video mód)	31
Timer (Časomíra) (počítačový/video mód)	32
Language (Jazyk) (počítačový/video mód)	33
Dodatky	34
Odstranění problémů	34
Výměna lampy	38
Specifikace	39
Kompatibilní režimy	40
Regulace a bezpečnostní oznámení	41

Upozornění

Opatření

Řiďte se všemi varováními, opatřeními a údržbou, jak je doporučováno v této uživatelské nápovědě k co největší životnosti Vašeho přístroje.

-  **Varování-** Nedívejte se do objektivu projektoru, když lampy svítí. Světlo může poškodit Vaše oči.
-  **Varování-** K omezení rizika ohně nebo zasažení elektrickým proudem nevystavujte výrobek vlivu deště či vlhkosti.
-  **Varování-** Neotvírejte nebo nerozebírejte výrobek kvůli možnému zasažení elektrickým proudem.
-  **Varování-** Když měníte lampu, umožněte jednotce ochlazení aříďte se instrukcemi.
-  **Varování-** Tento výrobek sám zjistí závadu lampy. Při výměně lampy se prosím ubezpečte, že zobrazuje výstražné zprávy.
-  **Varování-** Poté co vyměníte modul lampy, obnovte v menu funkci "Lamp Hour Reset (Obnovení hodin lampy)" ve podmenu "Management (Správa)" (odkaz na stranu 26).
-  **Varování-** Když vypnete projektor, zajistíte prosím před odpojením energie, aby projektor dokončil svůj chladicí cyklus.
-  **Varování-** Nejprve zapněte projektor a potom zdroj.
-  **Varování-** Nenasazujte víčko na objektiv, když je projektor v provozu.
-  **Varování-** Když lampy docílí ke konci své životnosti, vyhoří a ozná hlasitě bouchne. Jestliže se toto stane, projektor se znovu nerozsvítí, dokud modul lampy nebude vyměněn. výměny lampy se řiďte postupem, který je v kapitole "Výměna lampy".

Upozornění

Proveďte:

- ❖ Před čištěním výrobek vypněte.
- ❖ K očištění krytu použijte jemný hadřík mírně navlhčený čistícím roztředkem.
- ❖ Odpojte kabel ze zásuvky, jestliže není výrobek dlouho používán.

Nedělejte:

- ❖ Zablokujte otvory na jednotce sloužící k větrání.
- ❖ K čištění jednotky používejte drsné čistící prostředky, vosky nebo rozpouštědla.
- ❖ Používejte přístroj v následujících podmínkách:
 - V extrémně teplém, studeném nebo vlhkém prostředí.
 - V oblastech náchylných k nadměrnému prachu a špíně.
 - Blízko přístrojů, které vytváří silné magnetické pole.
 - Místo na přímém slunečním světle.

Vlastnosti výrobku

Toto je jednočipový projektor DLP® 0,55" XGA (XD1250/XD1250D) /SVGA (XD1150/XD1150D). Vynikající charakteristika zahrnuje:

- ◆ Pravý XGA, 1024 x 768 adresovatelných pixelů (pouze pro řadu XD1250/XD1250D)
Pravý SVGA, 800 x 600 adresovatelných pixelů (pouze pro řadu XD1150/XD1150D)
- ◆ Čip DLP® technologie
- ◆ Kompatibilní s NTSC3.58/NTSC 4.43/PAL/SECAM a HDTV (480i/p, 576i/p, 720p, 1080i)
- ◆ Tlačítko Acer Empowering pro snadné ovládání následujících funkcí: Acer eView Management, Acer eTimer Management a Acer eOpening Management.
- ◆ Nejmodernější připojení DVI pro digitální signál s funkcí HDCP a podporou rozlišení 480p, 576p, 720p a 1080i (XD1150D/XD1250D)
- ◆ Dálkový ovladač se všemi funkcemi
- ◆ Pokročilý digitální základ a vysoká kvalita obrazu
- ◆ Pro uživatele přátelský kontrolní panel
- ◆ SXGA+, SXGA komprese a VGA, SVGA sstanovení rozměrů (pouze pro řadu XD1250/XD1250D)
SXGA, XGA komprese a VGA sstanovení rozměrů (pouze pro řadu XD1150/XD1150D)
- ◆ Mac kompatibilní

Přehled balení

Tento projektor má části zobrazené níže. Zkontrolujte, da je Váš přístroj kompletní. Jestliže nějaká část chybí, kontaktujte okamžitě Vašeho prodejce.



Projektor s víčkem
na objektiv



Napájecí šňůra 1,8m



VGA kabel 1,8m



❖ (*): pouze pro
XD1150D, XD1250D.



Kombinovaný video kabel
2,0m



S-video kabel 1,8m (*)



VGA komponent/
HDTV adaptér (*)



USB kabel 1,8m (*)



Dálkové ovládání



2 x baterie



Přenosná taška

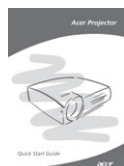

Karta rychlého startu



Nápověda pro uživatele

Přehled výrobku

Hlavní jednotka

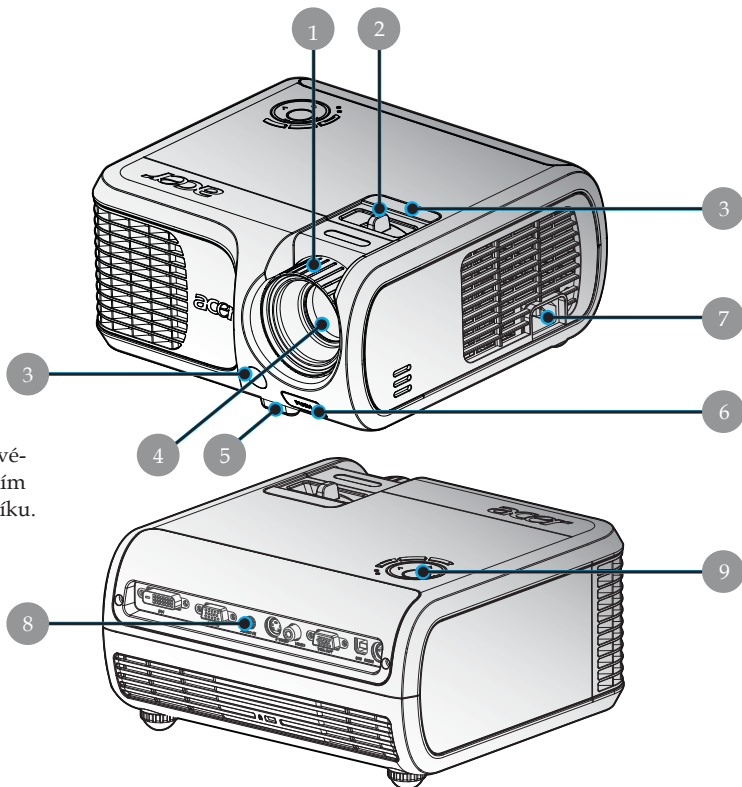

❖ Dva snímače dálkového ovládání na předním panelu a na horním víku.

1. Kroužek ohniska
2. Kroužek objektivu
3. Přijímač dálkového ovládání
4. Transfokátor
5. Zdvížná noha
6. Tlačítko zdviže
7. Energetická zdířka
8. Připojovací otvory
9. Kontrolní panel

Kontrolní panel

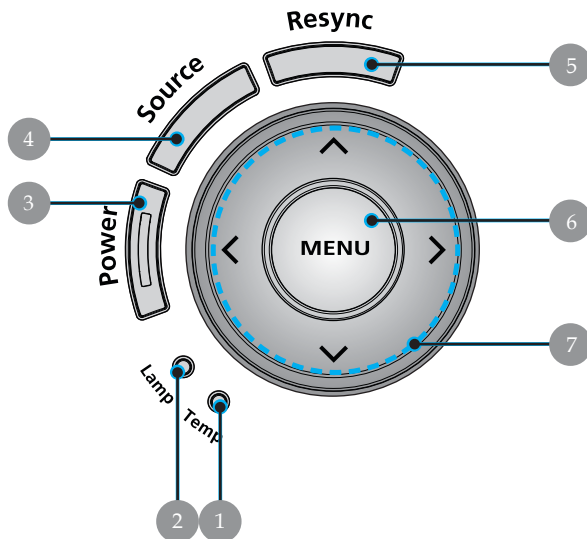

1. Pomocný indikátor
2. Indikátor lampy
3. Zdroj a Indikátor LED (Power LED)
4. Zdroj
5. Synchronizace
6. Nabídka
7. Čtyři směrové klávesy výběru

Připojovací otvory

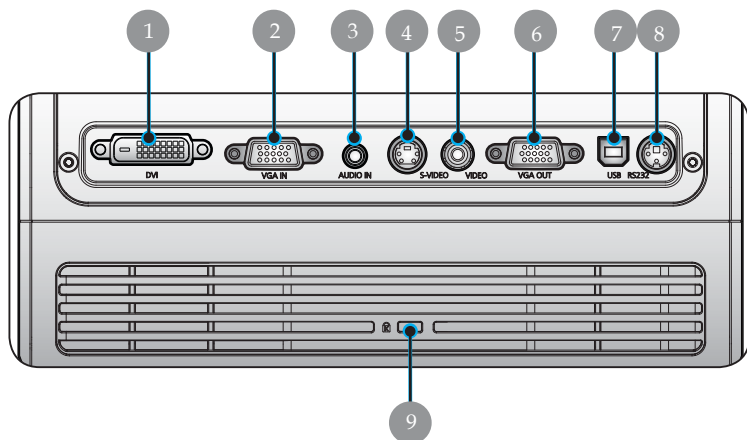

1. Vstupní konektor DVI (pro digitální signál s funkcí HDCP) (*)
2. Konektor vstupu VGA (analogový počítačový signál/ HDTV/ komponentní video)
3. Zvukový vstupní konektor (*)
4. S-video vstupní konektor
5. Infračervený přijímač dálkového ovladače
6. Otvor k monitoru-přes výstupní konektor (Výstup VGA) (*)
7. USB konektor
8. RS232 konektor (*)
9. Kensington™ otvor



❖ (*): pouze pro
XD1150D, XD1250D.

Dálkový ovladač

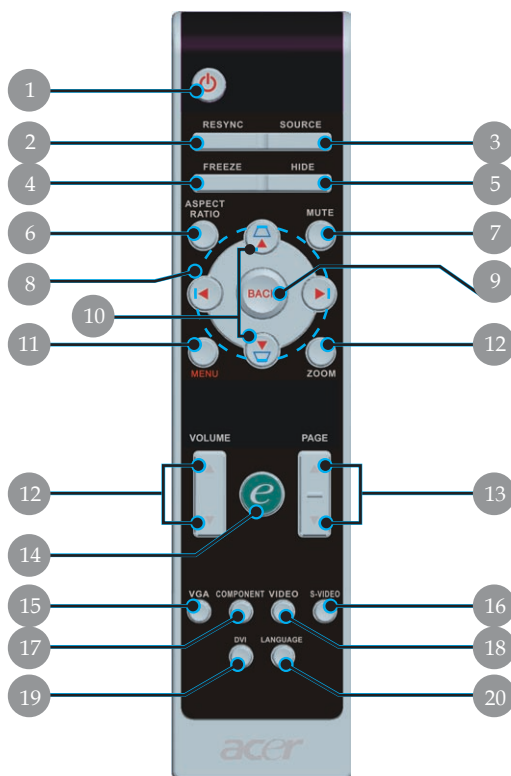

❖ (*): Nepodporuje funkci pro XD1150/ XD1250.

- | | |
|---------------------------------|----------------------------|
| 1. Zapnutí | 14. Zplnomocňující klávesa |
| 2. Opakovaná synchronizace | 15. VGA |
| 3. Zdroj | 16. S-Video |
| 4. Zmrazení | 17. Komponentní video |
| 5. Skrytí | 18. Kompozitní video |
| 6. Aspekční poměr | 19. DVI (*) |
| 7. Zrušení hlasitosti (*) | 20. Jazyk |
| 8. Čtyři směrové klávesy výběru | |
| 9. Zpět | |
| 10. Základ +/- | |
| 11. Nabídka | |
| 12. Hlasitost +/- (*) | |
| 13. Page Up/Page Down | |

Připojení projektoru

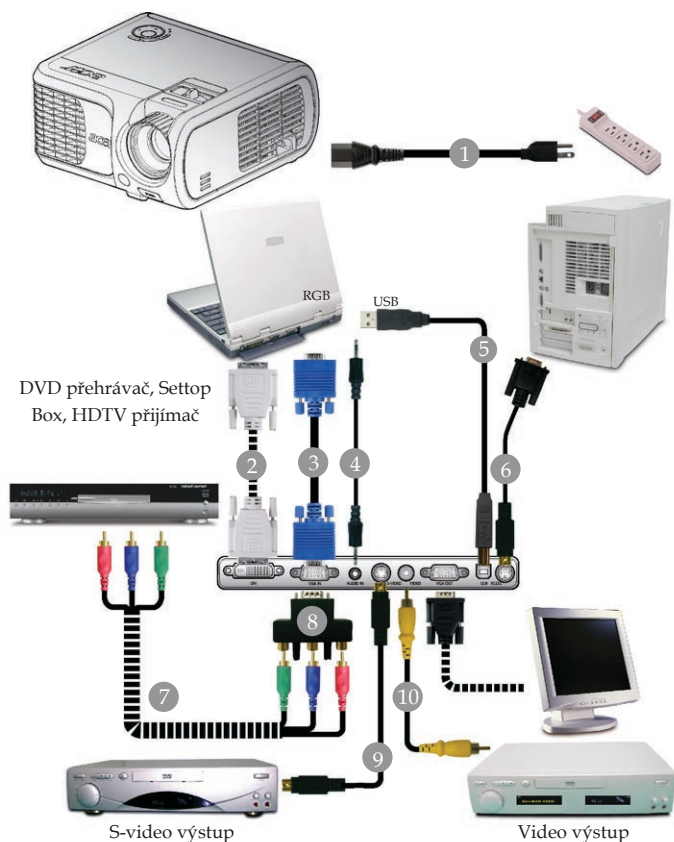

- 1..... Napájecí šňůra
- 2..... DVI kabel (Doplňkové příslušenství)
- 3..... VGA kabel
- 4..... Zvukový kabel s konektory jack / jack (Doplňkové příslušenství)
- 5..... USB kabel (XD1150D/XD1250D)
- 6..... RS232 kabel (Doplňkové příslušenství)
- 7..... Komponentní kabel 3 RCA (Doplňkové příslušenství)
- 8..... VGA komponent/HDTV adaptér (XD1150D/XD1250D)
- 9..... S-Video kabel (XD1150D/XD1250D)
- 10..... Kombinovaný video kabel

❖ Aby projektor správně fungoval s počítačem, musí být časování režimu zobrazení kompatibilní s projektorem. Odkaz na kapitulu "Kompatibilní režimy" na straně 40.

Instalace

Zapnutí/vypnutí projektoru

Zapnutí projektoru

1. Odstraňte víčko na objektivu. ❶
 2. Zajistěte, aby byla napájecí šňůra a signální kabel správně připojeny. Indikátor zapnutí se zableskne **červeně**.
 3. Zapněte lampu stisknutím tlačítka "Zapnutí" na kontrolním panelu. ❷ A indikátor zapnutí se rozsvítí **modrou**.
 4. Zapněte Váš zdroj (počítač, notebook, videopřehrávač, atd.). Projektor najde Váš zdroj automaticky.
- ❖ Pokud jsou na obrazovce zobrazeny ikony "Lock" (Zámek) a "Source" (Zdroj), znamená to, že se projektor nastaví na tento typ zdroje a nebyl nalezen žádný typ vstupního signálu.
 - ❖ Jestliže se ukáže na obrazovce "No Signal (Žádný signál)", ujistěte se, že jsou signální kabely správně připojeny.
 - ❖ Jestliže připojujete více zdrojů ve stejnou dobu, použijte tlačítko "Zdroj" na dálkovém ovládacím nebo na kontrolním panelu.

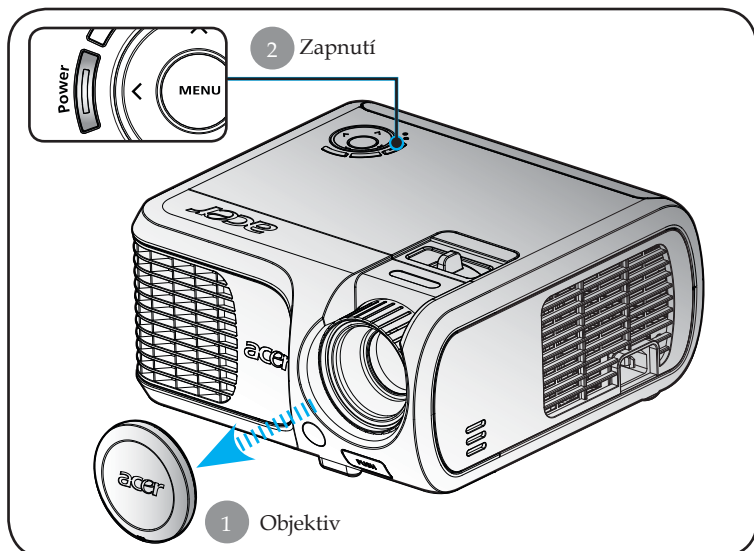

❖ Nejprve zapněte projektor a potom zdroj signálu.

Vypnutí projektoru

1. K vypnutí projektorové lampy ztiskněte tlačítko "Zapnutí", uvidíte zprávu "Please press power button again to complete the shutdown process. Warning: DO NOT unplug while the projector fan is still running. (Stiskněte prosím znovu tlačítko Zapnutí k dokončení vypínacího procesu. Varování: NEVYPÍNEJTE, dokud projektorový větrák ještě pracuje.)" zobrazenou na projektorovém plátně. Ztiskněte znovu tlačítko "Zapnutí" k potvrzení, jinak zpráva zmizí po 5 sekundách.
2. Chladicí ventilátory poběží přibližně 30 sekund do konce chladicího intervalu a indikátor napájení začne rychle **blikat červeně**. Jakmile indikátor napájení začne blikat pomalu, projektor se nachází v pohotovostním režimu. Jestliže si přejete projektor znovu zapnout, musíte počkat, dokud projektor úplně nedokončí chladicí cyklus a nevstoupí do pohotovostního režimu. K opětovnému spuštění projektoru stiskněte v pohotovostním režimu tlačítko "Zapnutí".
3. Odpojte napájecí šňůru ze zásuvky a projektoru.
4. Nezapínejte okamžitě projektor při proceduře vypnutí.

Varovné indikátory

- ❖ Když svítí "**Indikátor lampy**" červeně, projektor bude automaticky vypnut. Kontaktujte prosím Vašeho lokálního distributora nebo servisní centrum.
- ❖ Když svítí "**Pomocný indikátor**" červeně po dobu **20** sekund, ukazuje, že se projektor přehřívá. Na projektorovém plátně uvidíte zprávu "Projector Overheated. Lamp will automatically turn off soon. (Projektor se přehřívá. Lampa bude brzy automaticky vypnuta.)". Projektor se sám automaticky vypne.

Za normálních okolností se může projektor znovu zapnout, poté co vychladne. Jestliže problém zůstává, kontaktujte Vašeho prodejce nebo naše servisní centrum.

- ❖ Když bliká "**Pomocný indikátor**" červeně po dobu **30** sekund, na projektorovém plátně uvidíte zprávu "Fan fail. Lamp will automatically turn off soon. (Větrák selhává. Lampa bude brzy automaticky vypnuta.)". kontaktujte prosím Vašeho prodejce nebo naše servisní centrum.

Instalace

Nastavení promítaného obrazu

Nastavení výšky promítaného obrazu

K nastavení výšky obrazu je projektor vybaven zdvyžnou nohou.

Zvýšení obrazu:

1. Ztiskněte tlačítko zdvyže **1**.
2. Zvyšte obraz na požadovanou výšku **2**, k zablokování pozice zdvyžné nohy uvolněte tlačítko.

Snížení obrazu:

1. Ztiskněte tlačítko zdvyže.
2. Snižte obraz, k zablokování pozice zdvyžné nohy uvolněte tlačítko.

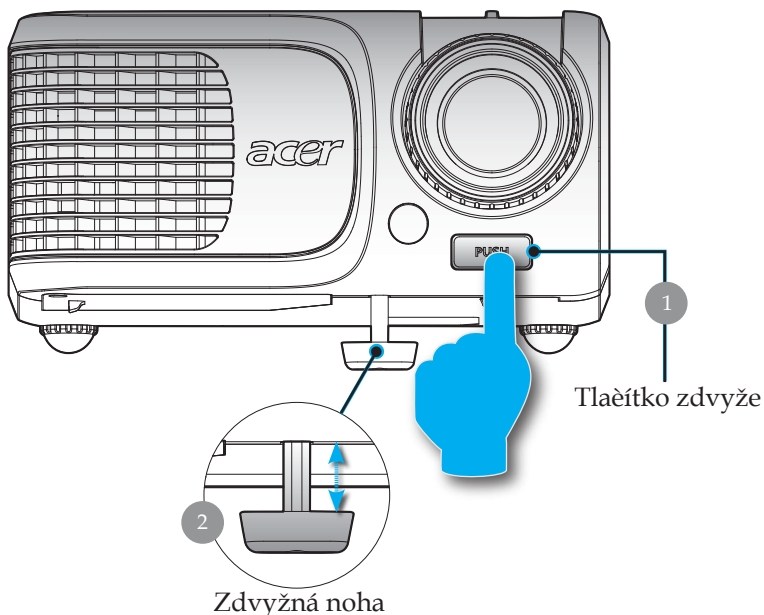

Nastavení objektivu / ohniska projektoru

K zvětšení nebo zmenšení obrazu můžete otáčet kroužkem objektivu. K zaostření obrazu otáčejte kroužkem ohniska, dokud nebude obraz čistý. Projektor zaostřuje ve vzdálenosti 3,28 až 39,4 stop (1,0 až 12,0 metru).

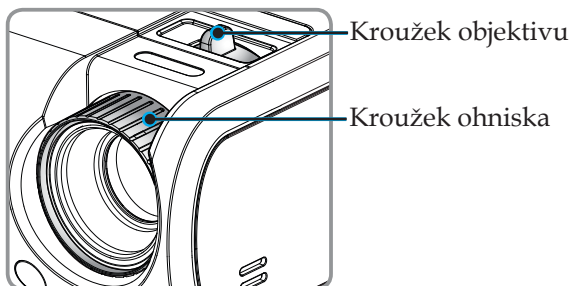

Nastavení velikosti promítaného obrazu

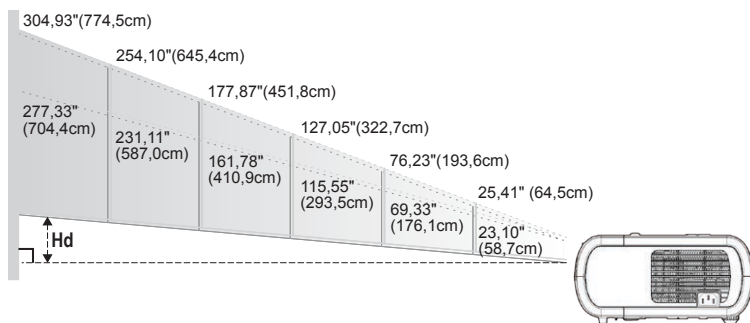

Obraz (diagonála)	Max.	25,41" (64,5cm)	76,23" (193,6cm)	127,05" (322,7cm)	177,87" (451,8cm)	254,10" (645,4cm)	304,93" (774,5cm)
	Min.	23,10" (58,7cm)	69,33" (176,1cm)	115,55" (293,5cm)	161,78" (410,9cm)	231,11" (587,0cm)	277,33" (704,4cm)
Velikost obrazu	Max. (WxH)	20,33" x 15,25" 51,6 x 38,7cm	60,98" x 45,74" 154,9 x 116,2cm	101,64" x 76,23" 258,2 x 193,6cm	142,30" x 106,72" 361,4 x 271,1cm	203,28" x 152,46" 516,3 x 387,2cm	243,94" x 182,96" 619,6 x 464,7cm
	Min. (WxH)	18,49" x 13,87" 47,0 x 35,2cm	55,46" x 41,60" 140,9 x 105,7cm	92,44" x 69,33" 234,8 x 176,1cm	129,42" x 97,07" 328,7 x 246,5cm	184,89" x 138,67" 469,6 x 352,2cm	221,86" x 166,40" 563,5 x 422,6cm
HD	Max.	2,29" (5,8cm)	6,86" (17,4cm)	11,43" (29,0cm)	16,01" (40,7cm)	22,87" (58,1cm)	27,44" (69,7cm)
	Min.	2,08" (5,3cm)	6,24" (15,9cm)	10,40" (26,4cm)	14,56" (37,0cm)	20,80" (52,8cm)	24,96" (63,4cm)
Vzdálenost		3,28' (1,0m)	9,84' (3,0m)	16,40' (5,0m)	22,97' (7,0m)	32,81' (10,0m)	39,37' (12,0m)

❖ Tato tabulka je uživatelské doporučení.

Ovládání

Kontrolní panel & dálkové ovládání

Zde jsou dva způsoby, jak můžete ovládat funkce: dálkové ovládání a kontrolní panel.

kontrolní panel

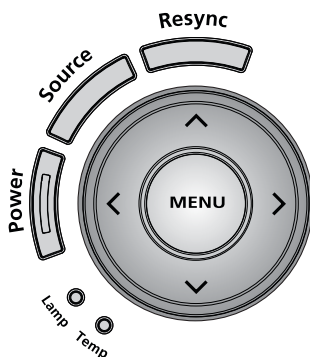

Using the Control Panel

Power (Zapnutí)

- ▶ Odkaz na kapitolu "Zapnutí/vypnutí projektoru" na stranách 11-12.

Resync (Opakovaná synchronizace)

- ▶ Automaticky synchronizuje projektor se vstupním zdrojem.

Menu (Nabídka)

- ▶ Stisknutím "Nabídka" spustíte nabídku OSD nebo se vrátíte na předchozí krok v nabídce OSD.

Source (Zdroj)

- ▶ Stisknutím "Zdroj" můžete přepínat mezi těmito zdroji signálu: analogový RGB, komponentní-p, komponentní-i, S-Video, kompozitní, video a HDTV.

Čtyři směrové klávesy výběru

- ▶ Pomocí tlačítek (▲) (▼) (◀) (▶) vyberte položky nebo proved'te změny výběru v nabídce OSD. Pomocí tlačítek (▲) (▼) pro korekci lichoběžníkového zkreslení obrazu můžete upravit zkreslení obrazu způsobené nakloněním monitoru (±16 stupňů), když je nabídka OSD vypnutá.

Dálkové ovládání



❖ (*): pouze pro XD1150D, XD1250D.

Používání dálkového ovládání

Zapnutí 

- ▶ Odkaz na kapitolu "Zapnutí/vypnutí projektoru" na stranách 11-12

Resync (Opakovaná synchronizace)

- ▶ Automaticky synchronizuje projektor se vstupním zdrojem.

Source (Zdroj)

- ▶ Stisknutím "Zdroj" můžete přepínat mezi těmito zdroji signálu: analogový RGB, komponentní-p, komponentní-i, S-Video, kompozitní, video a HDTV.

Freeze (Zmrazení)

- ▶ Ztiskněte "Zmrazení" k zastavení obrazu.

Hide (Skrytí)

- ▶ Okamžitě vypne obraz. Ztiskněte "Skrytí" ke skrytí obrazu, ztiskněte znovu pro obnovení obrazu.





Aspect Ratio (Aspekční poměr)

- ▶ Použijte tuto funkci na výběr aspekčního poměru podle vašich požadavků (Auto/4:3/16:9/480p)

Mute (Zrušení hlasitosti) ^(*)

- ▶ Použijte tuto klávesu pro zrušení hlasitosti.

Čtyři směrové klávesy výběru

- ▶ Použijte     pro výběr položek anebo změnu ve vámi vybraných položkách pro ovládání ponuky (menu) OSD.

Keystone  

- ▶ Upraví zkreslení obrazu způsobené nakláněním projektoru (\pm 16 stupňů).

Menu (Nabídka)

- ▶ Stisknutím "Nabídka" spustíte nabídku OSD nebo se vrátíte na předchozí krok v nabídce OSD.

Zoom

- ▶ Přiblížit / oddálit.

Zpět

- ▶ Návrat na předchozí krok pro ovládání ponuky (menu) OSD.

Ovládání

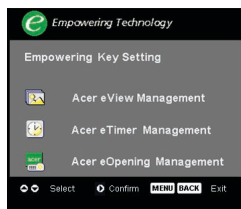

Zplnomocňující klávesa

Klávesa pro umožnění Acer poskytuje tři unikátní funkce Acer, kterými jsou "Acer eView Management" (Řízení Acer eView), "Acer eTimer Management" (Řízení Acer eTimer) and "Acer eOpening Management" (Řízení Acer eOpening). Stlačte klávesu "e" po dobu delší než jedna sekunda, čím se spustí displej hlavní ponuky na obrazovce pro modifikaci této funkce.

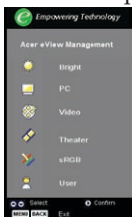

Acer eView Management

- ▶ Stisknutím "e" spustíte podnabídku "Acer eView Management".

"Acer eView Management" slouží k výběru režimu zobrazení. Další podrobnosti jsou k dispozici v části Nabídka na obrazovce (OSD).



Acer eTimer Management

- ▶ Stisknutím "e" spustíte podnabídku "Acer eTimer Management".

"Acer eTimer Management" nabízí funkci upozorňování pro řízení času prezentace. Další podrobnosti jsou k dispozici v části Nabídka na obrazovce (OSD).

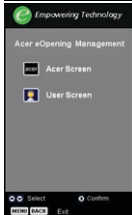

Acer eOpening Management

- ▶ Stisknutím "e" spustíte podnabídku "Acer eOpening Management".

"Acer eOpening Management" umožňuje uživateli nastavit jako úvodní obrazovku vlastní obrázek. Další podrobnosti jsou k dispozici v části Nabídka na obrazovce (OSD).



❖ (*): pouze pro XD1150D, XD1250D.

Volume (Hlasitost) (*)

- ▶ Zvýšit/Znížit hlasitost.

Page Up (pouze počítačový mód)

- ▶ Použijte toto tlačítko ke skoku o stránku nahoru. Tato funkce je dostupná, když je projektor připojen k počítači přes USB kabel.

Page Down (pouze počítačový mód)

- ▶ Použijte toto tlačítko ke skoku o stránku dolů. Tato funkce je dostupná, když je projektor připojen k počítači přes USB kabel.

VGA

- ▶ Stlačte klávesu "VGA", čímž změníte zdroj na VGA-In konektor (přípojku). Tento konektor podporuje Analogový RGB, YPbPr (480p/576p/720p/1080i), YCbCr (480i/576i) a RGBsync.

Component Video (Komponentní video)

- ▶ Stisknutím "Component" (Komponentní) změníte zdroj na komponentní video. Tento zdroj podporuje signál YPbPr (480p/576p/720p/1080i) and YCbCr (480i/576i).

Composite Video (Kompozitní video)

- ▶ Stlačte klávesu "Video", čímž změníte současný zdroj na zdroj Kompozitního Videá.

S-Video

- ▶ Stisknutím "S-Video" změníte zdroj na S-Video.

DVI (*)

- ▶ Stlačte klávesu "DVI", čímž změníte zdroj na DVI konektor. Tento konektor podporuje digitální RGB, Analogový RGB, YPbPr (480p/576p/720p/1080i), YCbCr (480i/576i) a HDCP signál.

Language (Jazyk)

- ▶ Zvolte vícejazyčnou ponuku (menu) OSD.



❖ (*): pouze pro XD1150D, XD1250D.

Menu

Projektor má vícejazyčné menu, které Vám umožňuje úpravu obrazu a rozmanité nastavení. Projektor automaticky nalezne zdroj.

Jak obsluhovat

1. Chcete-li otevřít nabídku obrazovky, stiskněte tlačítko "Menu" (Nabídka) na dálkovém ovládacím nebo na ovládacím panelu.
2. Když se OSD zobrazí, použijte \blacktriangle \blacktriangledown klávesy k výběru v hlavním menu. Po výběru požadované položky v hlavním menu, stiskněte \blacktriangleright k otevření podmenu.
3. Použijte \blacktriangle \blacktriangledown klávesy k výběru požadované položky a upravte nastavení pomocí \blacktriangleleft \blacktriangleright kláves.
4. Zvolte další položku zobrazenou v podmenu a nastavte stejně, jak je popsáno výše.
5. Stlačte klávesu "Ponuka" anebo klávesu "Zpět" na dálkovém řízení anebo kontrolním panelu a obrazovka se vrátí do hlavní ponuky (menu).
6. Na zrušení OSD, stlačte znovu "Ponuka" anebo "Zpět" na dálkovém řízení anebo kontrolním panelu. Ponuka OSD se zavře a promítací stroj automaticky uloží nová nastavení. OSD menu se zavře a projektor automaticky uloží nové nastavení.

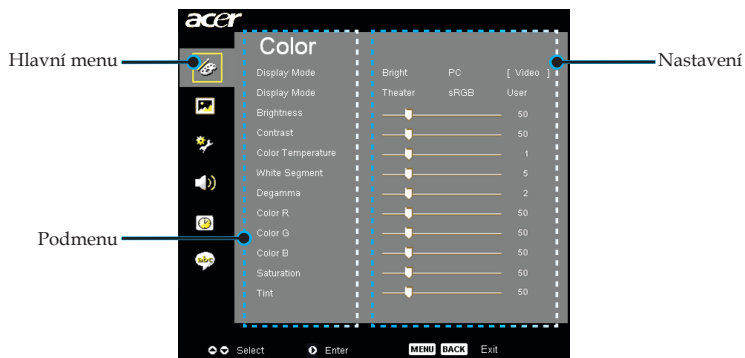

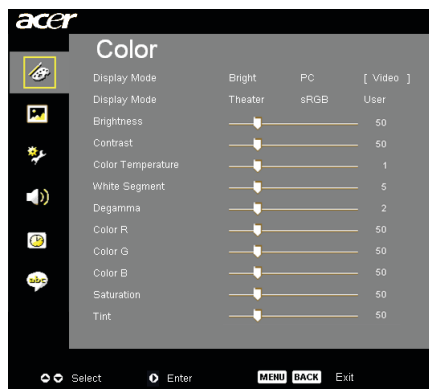

Color (Barva) (počítačový / video mód)

Display mode (Mód zobrazení)

Zde je mnoho firemních předvoleb optimalizovaných na různé typy obrazu.

- ▶ Bright (Jasnost) : Slouží pro optimalizaci jasu.
- ▶ PC : pro počítač nebo notebook.
- ▶ Video : pro přehrávání videa v jasně osvětleném prostředí.
- ▶ Theater (Domácí kino): pro používání systému domácího kina v temné místnosti.
- ▶ sRGB : Slouží pro optimalizaci vyladění barev.
- ▶ User (Uživatel) : zapamatování uživatelského nastavení.

Brightness (Jasnost)

Nastavte jasnost obrazu.

- ▶ Stiskněte ◀ ke ztemnění obrazu.
- ▶ Stiskněte ▶ k zesvětlení obrazu.

Contrast (Kontrast)

Kontrast reguluje stupeň odlišnosti mezi nejsvětlejší a nejtmavší částí obrazu. Nastavení kontrastu mění množství černé a bílé v obrazu.

- ▶ Stiskněte ◀ ke snížení kontrastu.
- ▶ Stiskněte ▶ ke zvýšení kontrastu.

Color Temperature (Teplotní zabarvení)

Nastavení teplotního zabarvení. Při vyšší teplotě vypadá obrazovka chladněji; při nižší teplotě vypadá obrazovka tepleji.

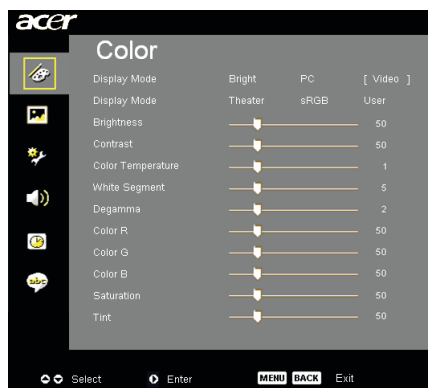

Color (Barva) (počítačový / video mód)

White Segment (Bílý segment)

Použijte bílý segment k nastavení nejvyšší úrovně DMD čipu. 0 je pro minimální segment a 10 je pro maximální segment. Jestliže preferujete ostřejší obraz, nastavte na maximum. Pro hladký a přirozenější obraz nastavte na minimum.

Degamma

Způsobí tmavou scénérii. S vyšší gamma hodnotou bude vypadat tmavá scénérie jasněji.

Color R (Barva R)

Nastavení červené barvy.

Color G (Barva G)

Nastavení zelené barvy.

Color B (Barva B)

Nastavení modré barvy.

Saturation (Sytost)

Nastaví obraz z černé a bílé k úplně syté barvě.

- ▶ Stiskněte ◀ ke snížení množství barvy v obraze.
- ▶ Stiskněte ▶ ke zvýšení množství barvy v obraze.

Tint (Zbarvení)

Nastaví barevnou rovnováhu červené a zelené.

- ▶ Stiskněte ◀ ke zvýšení množství zelené v obraze.
- ▶ Stiskněte ▶ ke zvýšení množství červené v obraze.



❖ Funkce "Saturation" (Sytost) a "Tint" (Zbarvení) nejsou podporovány v počítačovém nebo DVI módu.

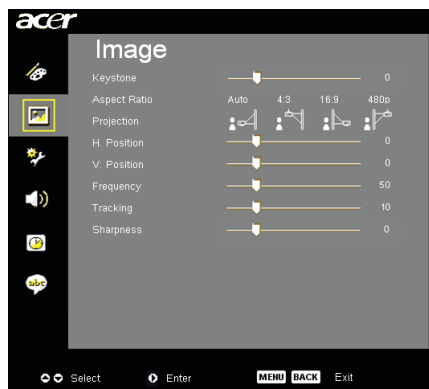

Image (Obraz) (počítačový / video mód)

Keystone (Základ)

- ▶ Upraví zkreslení obrazu způsobené nakláněním projektoru (± 16 stupňů).

Aspect Ratio (Poměr stran obrazu)



Použijte tuto funkci ke zvolení požadovaného poměru stran.

- ▶ Auto : Udržuje obraz podle originálního poměru a maximalizuje obraz podle původních horizontálních nebo vertikálních pixelů.
- ▶ 16:9 : Vstupní zdroj bude naškálován tak, aby zodpovídal šířce obrazovky a zužen na výšku tak, aby se zobrazovaný obraz přiblížil poměru 16:9.
- ▶ 4:3 : Vstupní zdroj bude naškálován tak, aby zodpovídal rozměrům promítací obrazovky a stane se z něj poměr 4:3.
- ▶ 480p (*): Nabízí optimální zobrazení pro signál 480p 16:9.



❖ (*): pouze pro XD1150D, XD1150D.

Projection (Projekce)

- ▶  **Přední desktop**
Předem nastavené.
- ▶  **Přední strop**
Když zvolíte tuto funkci, pro stropní projekci otočí projektor obraz vzhůru nohama.
- ▶  **Zadní desktop**
Když zvolíte tuto funkci, projektor obrátí obraz tak, že můžete promítat za průsvitné plátno.

Ovládání

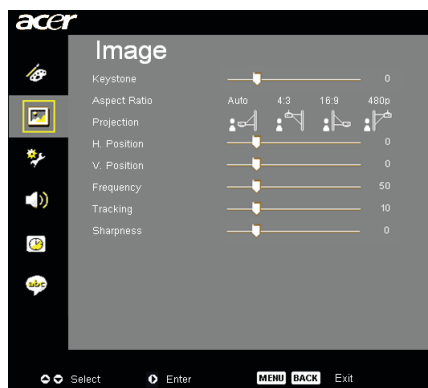

Image (Obraz) (počítačový / video mód)



❖ Funkce “H. Positio
“ (Vodorovná poloha),
“V. Position” (Svislé
poloha), “Frequency”
(Frekvence) a “Track-
ing” (Seřizování) nejsou
podporovány v režimu
DVI a Video.

▶ Zadní strop

Když zvolíte tuto funkci, projektor obrátí a otočí obraz vzhůru nohama ve stejnou dobu. Můžete promítat za průsvitné plátno při stropní projekci.

H. Position (Vodorovná poloha)

- ▶ Ztiskněte ◀ k pohybu obrazu doleva.
- ▶ Ztiskněte ▶ k pohybu obrazu doprava.

V. Position (Svislé poloha)

- ▶ Ztiskněte ◀ k pohybu obrazu dolů.
- ▶ Ztiskněte ▶ k pohybu obrazu nahoru.

Frequency (Frekvence)

“Frequency” (Frekvence) mění frekvenci obrazových dat tak, aby se shodovala s frekvencí Vaší počítačové grafické karty. Vertikální blikající lišta slouží k nastavení této funkce.

Tracking (Seřizování)

“Tracking” (Seřizování) synchronizuje signální načasování obrazu s grafickou kartou. Jestliže máte kolísavý nebo blikající obraz, použijte tuto funkci k nápravě.

Sharpness (Ostrost)

Slouží k nastavení ostrosti obrazu.

- ▶ Stisknutím tlačítka ◀ snížíte ostrost.
- ▶ Stisknutím tlačítka ▶ zvýšíte ostrost.



❖ Funkce “Sharp-
ness” (Ostrost) není
podporována pro zdroj
konektoru VGA.



Management (Správa) (počítačový / video mód)

Auto Shutdown (Automatické vypnutí)(minuty)

Není-li po nastaveném času k dispozici žádný vstupní signál, projektor se automaticky vypne.

Source Lock (Zdroj zamknutí)

Když je zdroj zamknutí vypnutý, promítací stroj bude vyhledávat jiné signály, jestli se ztratil současný vstupní signál. Když je zdroj zamknutí zapnutý, zamkne "Zámek" současný kanál zdroje dříve, než stlačíte klávesu "Zdroj" na dálkovém řízení pro uložení následujícího kanálu.

Menu Location (Ponuka (Menu))

Zvolte pozici ponuky (menu) na obrazovce displeje.

Startup Screen (Počáteční obrazovka)

Použijte tuto funkci pro výběr počáteční obrazovky podle vlastní žádosti. Jestliže změníte nastavení, projeví se nové nastavení po ukončení nabídky OSD.

- ▶ Acer : Standardní počáteční obrazovka promítacího stroje Acer.
- ▶ User (Uživatel) : Počáteční obrazovka přizpůsobena uživateli, stáhnuta z osobního počítače do promítacího stroje pomocí kabelu USB (univerzální sériová přípojka) a pomůcky *Acer eOpening Management* (zmínka v níže uvedené části).

Ovládání



Management (Správa) (počítačový / video mód)

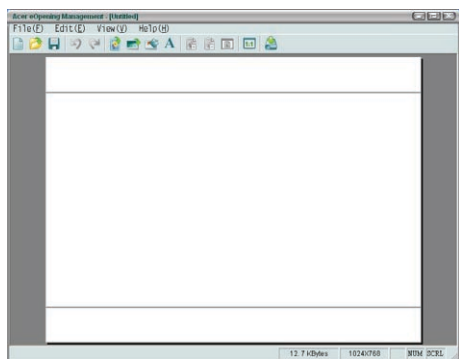

Pomůcka *Acer eOpening Management* je pomůckou osobního počítače určenou pro uživatele na změnu standardní počáteční obrazovky na promítacím stroji Acer pro žádané zobrazení. Nástroj *Acer eOpening Management* můžete nainstalovat z dodaného disku CD. Připojte projektor k počítači prostřednictvím dodaného kabelu USB, spusťte nástroj *Acer eOpening Management* a stáhněte požadovaný obrázek z počítače do projektoru. Než začne přenos obrazu, projektor musí nejdříve vstoupit do režimu "Režim stahování". Řiďte se následujícími pokyny pro spuštění režimu "Režim stahování".

1. Jestliže byl projektor zapnut, vypněte jej dvojitým stisknutím hlavního vypínače.
2. Odpojte napájecí kabel od projektoru.
3. Stiskněte a podržte současně tlačítka "Nabídka" a "U" a potom připojte napájecí kabel k projektoru.
4. Po rozsvícení indikátorů Temp (Teplota) a Lamp (Lampa) uvolněte obě tlačítka a projektor přejde do režimu stahování.
5. Mezi počítačem a projektorem musí být připojen kabel USB.

Lamp Hour Elapse (Vypršení doby lampy)

Zobrazí uplynulý provozní čas lampy (v hodinách).



Lamp Reminding (Upozornění lampy)

Zvolte tuto funkci, aby se ukázala nebo skryla varovná zpráva, pokud se zobrazí zpráva pro výměnu lampy. Zpráva se objeví 30 hodin před koncem životnosti.



Management (Správa) (počítačový / video mód)



Lamp Hour Reset (Obnovení hodin lampy)

Ztiskněte ► tlačítko a poté zvolením "Yes" (Ano) otáčejte hodinové počítadlo lampy do 0 hodin.

Security (Zabezpečení)

Stisknutím tlačítka ► přejděte na nastavení "Security" (Zabezpečení). Před prováděním nastavení zabezpečení musíte zadat heslo správce.

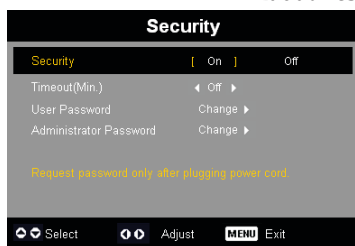

Security (Zabezpečení)

Tento projektor je vybaven skvělou funkcí zabezpečení, která správci umožňuje řídit používání požadavků projektoru.

- Výběrem možnosti "On" (Zapnuto) aktivujete funkci zabezpečení. Uživatel musí zadat heslo v závislosti na režimu zabezpečení při nastavování uživatelského hesla. Podrobnosti viz část "User Password" (Uživatelské heslo).
- Výběrem možnosti "Off" (Vypnuto) může uživatel zapnout projektor bez hesla.

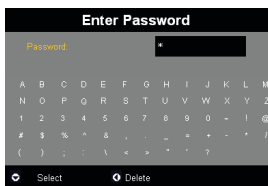

Po aktivaci funkce zabezpečení projektor po zapnutí požádá uživatele o zadání hesla. Pro tento dialog lze použít uživatelské heslo "User Password" (Uživatelské heslo) i heslo správce "Administrator Password" (Heslo správce).



Management (Správa) (počítačový / video mód)

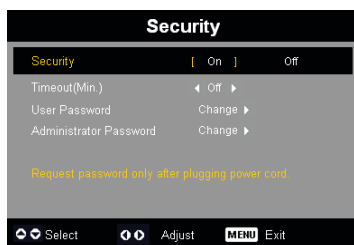

Timeout(Min.) (Časový limit (min.))

Po aktivaci funkce "Security" (zabezpečení) může správce nastavit časový limit.

- ▶ Stisknutím tlačítka ◀ nebo ▶ vyberte délku časového limitu.
- ▶ Rozsah je 10 až 990 minut.
- ▶ Po vypršení časového limitu projektor znovu požádá uživatele o zadání hesla.
- ▶ Tovární nastavení položky "Timeout(Min.)" (Časový limit (min.)) je "Off" (Vypnuto).

User Password (Uživatelské heslo)

- ▶ Stisknutím tlačítka ▶ můžete změnit uživatelské heslo "User Password" (Uživatelské heslo).

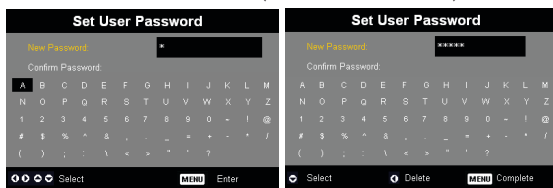

- ▶ Pomocí tlačítek ▲, ▼, ◀ nebo ▶ vyberte znak a potvrďte stisknutím tlačítka "MENU".
- ▶ Stisknutím tlačítka ◀ odstraňte znak po potvrzení vybraného znaku.
- ▶ Stisknutím tlačítka "MENU" dokončete nastavení hesla.
- ▶ Zadejte heslo znovu do pole "Confirm Password" (Potvrzení hesla).
- ▶ Heslo může obsahovat 4 - 8 znaků.

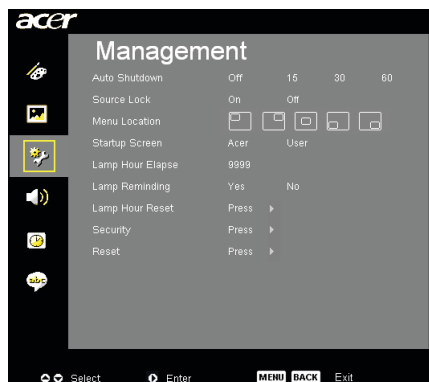

Management (Správa) (počítačový / video mód)

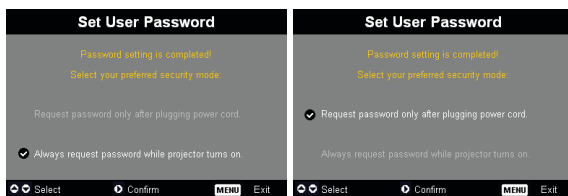

Projektor nabízí dvě možnosti režimu “Security Mode” (Režim zabezpečení).

- ▶ Vyberete-li možnost “Request password only after plugging power cord” (Požadovat heslo pouze po připojení napájecího kabelu), bude projektor požadovat po uživateli heslo pouze při prvním připojení napájecího kabelu projektoru.
- ▶ Vyberete-li možnost “Always request password while projector turns on” (Požadovat heslo při každém spuštění projektoru), bude uživatel muset zadat heslo při každém spuštění projektoru.

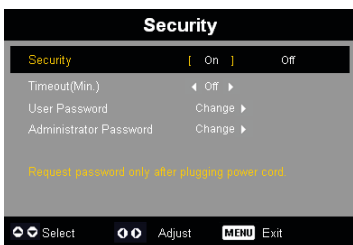

Administrator Password (Heslo správce)

“Administrator Password” (Heslo správce) lze zadat v dialogovém okně “Enter Administrator Password” (Zadejte heslo správce) i “Enter Password” (Zadejte heslo).

- ▶ Stisknutím tlačítka  můžete změnit “Administrator Password” (Heslo správce).

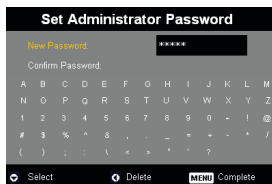

- ▶ Tovární nastavení “Administrator Password” (Hesla správce) je “1234”.

Ovládání



Management (Správa) (počítačový / video mód)

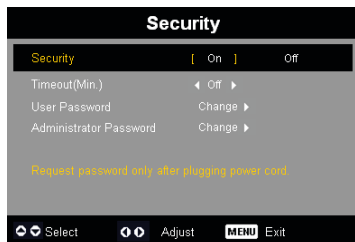

Pokud správce zapomene "Administrator Password" (Heslo správce), zjistěte "Administrator Password" (Heslo správce) podle následujících pokynů:

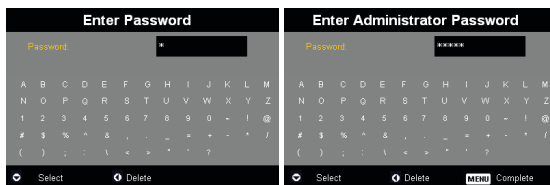

1. Je-li zobrazeno dialogové okno "Enter Password" (Zadejte heslo) nebo "Enter Administrator Password" (Zadejte heslo správce), stiskněte a podržte tlačítko "MENU" déle než 4 sekundy.

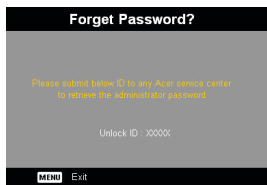

2. Zapište si ID pro odemknutí a kontaktujte servisní středisko Acer. Vydají vám nové heslo správce podle "Unlock ID" (odblokovacího ID).
3. Po zadání nového "Administrator Password" (Hesla správce) poskytnutého střediskem Acer do projektoru bude staré "Administrator Password" (Heslo správce) nahrazeno novým heslem správce.



Management (Správa) (počítačový / video mód)



Reset

Stlačte klávesu  po zvolení klávesy "Yes" (Ano), čím se vrátíte na parametry displeje ve všech ponukách na výrobní standardní nastavení.



Audio (Zvuk) (počítačový / video mód)

Volume (Hlasitost)

- ▶ Stisknutím tlačítka ◀ snížíte hlasitost.
- ▶ Stisknutím tlačítka ▶ zvýšíte hlasitost.

Mute (Ztlumit)

- ▶ Funkci zapněte volbou "On" (Zapnuto).
- ▶ Funkci vypněte volbou "Off" (Vypnuto).

Power On/Off Volume (Hlasitost při zapnutí/vypnutí)

Tato funkce slouží k nastavení hlasitosti při zapnutí/vypnutí.

Alarm Volume (Hlasitost výstrahy)

Slouží k nastavení hlasitosti, dojde-li k chybám projektoru.



❖ Nabídka Audio (Zvuk) je pro XD1150D/XD1250D.



Timer (Časomíra) (počítačový / video mód)

Timer Start (Spuštění časovače)

Stisknutím  to start/stop timer.

Timer Period (Doba časovače)

Stisknutím  Timer Period (Doba časovače).

Timer Volume (Hlasitost časovače)^(*)

Tato funkce slouží k nastavení hlasitosti, když je aktivována funkce časovače a vyprší nastavený čas.

Timer Display (Zobrazení časovače)

Stisknutím  zvolte režim zobrazení časovače na obrazovce.

Timer Location (Umístění časovače)

Zvolte umístění časovače na obrazovce.



❖ (*): pouze pro XD1150D, XD1250D.

Ovládání



Language (Jazyk) (počítačový / video mód)

Language (Jazyk)

Zvolte vícejazyčné OSD menu. Použijte ▲ nebo ▼ klávesy ke zvolení Vámi preferovaného jazyka.

Stlačte klávesu ►, čím potvrdíte volbu.

Odstranění problémů

Jestliže máte potíže s projektořem, podívejte se na následující informace. Pokud problém přetrvává, kontaktujte prosím Vašeho lokálního distributora nebo servisní centrum.

Problém: Žádný obraz se neobjevuje na plátně.

- ▶ Ujistěte se, že jsou všechny kabely a spojení správně a pevně připojeny, jak je popsáno v kapitole "Instalace".
- ▶ Ujistěte se, že nejsou hroty konektorů ohnuté nebo zlomené.
- ▶ Zkontrolujte, zda je projekční lampa správně nainstalovaná. Podívejte se prosím do kapitoly "Výměna lampy".
- ▶ Ujistěte se, že jste sundali víčko na objektiv a zda je projektor zapnutý.
- ▶ Ujistěte se, že není zapnuta vlastnost "Hide" (Skrýtí).

Problém: Neúplný, rolující nebo nesprávný obraz.

- ▶ Ztiskněte tlačítko "Opakovaná synchronizace" na dálkovém ovládacím přístroji.
- ▶ Jestliže používáte PC:

Pokud je rozlišení Vašeho počítače vyšší než 1024 x 768 (XD1250, XD1250D)/800 x 600 (XD1150, XD1150D). Následují kroky popsané níže.

Pro Windows 3.x:

1. Klikněte na ikonu "Windows Setup" v hlavní skupině.
2. Přejíždějte, že je nastaveno rozlišení menší nebo stejné s 1024 x 768 (XD1250, XD1250D)/800 x 600 (XD1150, XD1150D).

Pro Windows 95,98,2000,XP:

1. Otevřete ikonu "Můj počítač", složku "Ovládací panely" a potom dvakrát klikněte na ikonu "Obrazovka".
2. Zvolte "Nastavení".
3. Ve složce "Oblast obrazovky" naleznete nastavení rozlišení. Přejíždějte, že je nastaveno rozlišení menší nebo stejné s 1024 x 768 (XD1250, XD1250D)/800 x 600 (XD1150, XD1150D).

Pokud projektor ještě nepromítá celý obraz, potřebujete tedy změnit obrazovku monitoru, který používáte. Následujte tyto kroky.

4. Postupujte podle kroků 1-2. Klikněte na tlačítko "Upřesnit".
5. Zvolte tlačítko "Změnit" ve složce "Monitor".

Dodatky

6. Klikněte na “Ukaž zařízení”. Potom zvolte “Standardní typy monitorů” v položce “Výrobci”; zvolte rozlišení, které potřebujete v položce “Typy”.
7. Přejkontrolujte, že je nastaveno rozlišení monitoru menší nebo stejné s 1024 x 768 (XD1250/XD1250D)/800 x 600 (XD1150/XD1150D).
 - ▶ Jestliže používáte notebook:
 1. Potřebujete nejprve provést stejné kroky jako u nastavení rozlišení počítače.
 2. Přepněte displej notebooku do módu “external display only” nebo “CRT only”.
 - ▶ Pokud máte potíže se změnou rozlišení nebo zamrznutím monitoru, restartujte všechna zařízení a projektor.

Problém: Obrazovka notebooku nebo PowerBook počítač nezobrazuje Vaší prezentaci.

- ▶ Jestliže používáte notebook:

Některé notebooky mohou deaktivovat své obrazovky, když je druhé zařízení v činnosti. Podívejte se do dokumentace počítače na informace, jak reaktivovat displej monitoru.
- ▶ Jestliže používáte Apple PowerBook:

V ovládacích panelech otevřete PowerBook Display a zvolíte vid eo zrcadlení na “On”.

Problém: Obraz má vertikální blikající pruh

- ▶ Použijte “Tracking (Seřizování)” k seřízení. Podívejte se na stranu 23.
- ▶ Změňte barevné nastavení monitoru na Vaším počítači.

Problém: Obraz má vertikální blikající pruh

- ▶ Použijte “Frequency (Frekvence)” k seřízení. Podívejte se na stranu 23.
- ▶ Zkontrolujte a změňte zobrazovací mód Vaší grafické karty tak, aby byl kompatibilní s výrobkem. Podívejte se na stranu 40.

Problém: Obraz je nezaostřený

- ▶ Upravte podle potřeby kroužek ohniska. Podívejte se na stranu 14.
- ▶ Ujistěte se, že je promítací obrazovka v požadované vzdálenosti 3,28 až 39,4 stop (1,0 až 12,0 metrů) od projektoru.

Dodatky

Problém: Obraz je roztáhnutý v zobrazení 16:9 DVD.

Projektor automaticky najde 16:9 DVD a nastaví poměr stran na celou obrazovku s původním nastavením 4:3.

Jestliže je obraz ještě roztáhnutý, potřebujete tedy nastavit poměr stran následovně:

- ▶ Zvolte prosím poměr stran 4:3 na Vašem DVD přehrávači, jestliže přehráváte v 16:9 DVD.
- ▶ Pokud nemůžete zvolit poměr stran 4:3 na Vašem DVD přehrávači, zvolte prosím poměr stran 4:3 v menu.

Problém: Obraz je obrácený.

- ▶ Zvolte "Image (Obraz)" v OSD a upravte. Podívejte se na stranu 22.

Problém: Lampa vyhořela nebo praskla

- ▶ Když lampa dospěje ke konci své životnosti, vyhoří nebo hlasitě praskne. Pokud se toto stane, projektor nebude svítit, dokud se lampa nevymění. K výměně lampy následujte procedury v kapitole "Výměna lampy". Podívejte se na stranu 38.

Problém: Zprávy indikátorů

Zpráva	Power dioda		Teplota dioda	Lampa dioda
	Červené	Modré		
Pohotovost (vstupní napájecí šňůr)	Bliká pomalu	○	○	○
Lampa svítí	○	☀	○	○
Zapnutí	○	☀	○	○
Vypnutí (chlazení)	Bliká rychle	○	○	○
Chyba (lampa nefunguje)	○	○	○	☀
Chyba (termika nefunguje)	○	○	☀	○
Chyba (větrák nefunguje)	○	○	Blikání	○
Chyba (nadměrná teplota)	○	○	☀	○
Chyba (porucha lampy)	○	○	○	☀



☀ => Svítí

○ => Nesvítí

Dodatky

Problém: Zprávové upozornění

- ▶ “Lamp is approaching the end of its useful life in full power operation. Replacement Suggested! (Lampa se blíží ke konci životnosti v plné výkonnosti. Navrhnutí výměny!)” Zobrazí se okolo 10 sekund, poté co je životnost lampy ukončena.
- ▶ “Projector Overheated. Lamp will automatically turn off soon. (Projektor se přehřívá. Lampa bude brzy automaticky vypnuta.)” Zobrazí se, pokud je teplotní systém přehříván.
- ▶ “Fan fail. Lamp will automatically turn off soon. (Větrák selhává. Lampa bude brzy automaticky vypnuta.)” Zobrazí se, pokud je větrák mimo provoz.

Výmìna lampy

Projektor sám zjistí životnost lampy. Zobrazí se varovná zpráva "Lamp is approaching the end of its useful life in full power operation. Replacement suggested!" (Končí životnost lampy v plném provozu. Doporučujeme vyměnit lampu!) Když uvidíte tuto zprávu, vyměňte okamžitě lampu. Před výměnou lampy se ujistěte, že se projektor v posledních 30 minutách ochladil.



⚠ Varování: Komora lampy je horká! Před výměnou lampy ji nechte vychladit!

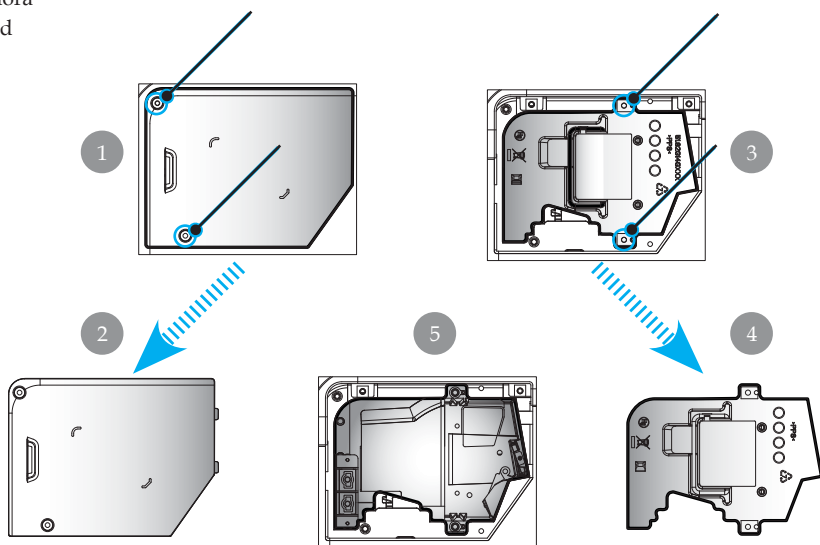

⚠ Varování: K omezení rizika zranění neupust'ete modul lampy nebo nesahejte na žárovku lampy. Žárovka se může rozbit a způsobit zranění.

Procedura výměny lampy:

1. Vypněte projektor stisknutím tlačítka Zapnutí.
2. Nechte projektor v posledních 30 minutách vychladit.
3. Odpojte napájecí šňůru.
4. Použijte šroubovák k odstranění šroubů z krytu. **1**
5. Sundejte kryt. **2**
6. Odstraňte 2 šrouby z modulu lampy. **3**
7. Vyndejte modul lampy. **4**

K vrácení modulu lampy obraťte předchozí kroky.

Specifikace

Specifikace upřesněné níže podléhají změně bez oznámení. Ve věci konečných specifikací se odvolávejte na marketingové specifikace firmy Acer.

Lehký ventil	- Čip DLI [®] technologie z Texas Instruments
Lampa	- 180W výmenná lampa
Počet pixelů	- 1024 pixelů (H) X 768 řádků (V) pro XD1250/XD1250D - 800 pixelů(H) X 600 řádků(V) pro XD1150/XD1150D
Barva displeje	- 16,7M barev
Poměr kontrastu	- 2100:1 (Full On/Full Off)
Jednotnost	- 90%
Stupeň hluku	- 31dB(A)
Promítací objektiv	- F/2,35~2,47 f=21,83~23,81mm s 1.1x manuální zoom čočka
Velikost promítací obrazovky	- Úhlopříčka 23,1 až 302,0 palců / 0,59 až 7,68 m
Vzdálenost projekce	- 3,28 až 39,4 stop (1,0 to12,0 metrů)
Video kompatibilita	- NTSC 3.58/NTSC 4.43/PAL/SECAM a HDTV kom- patibilní - Kombinované video & S-video způsobilost
H. frekvence	- 31,5kHz~100kHz horizontální
V. frekvence	- 56Hz~85Hz vertikálně
Zdroj energie	- Univerzální AC vstup 100-240V; Vstupní frekvence 50/60Hz
I/O konektory	- Zdroj: AC vstupní zásuvka - VGA vstup: <ul style="list-style-type: none"> ▪ Jeden DVI-konektor pro digitální signál s HDCP (pro XD1150D/XD1250D) ▪ Jeden 15-pin D-sub pro VGA, komponent a HDTV signál
	- VGA výstup: Jeden 15-pin D-sub pro VGA výstup (pro XD1150D/XD1250D)
	- Video vstup: <ul style="list-style-type: none"> ▪ Jeden kombinovaný video RCA vstup ▪ Jden S-video vstup
	- RS232: Jeden konektor RS232 (pro XD1150D/ XD1250D)
	- USB: jeden konektor USB
Váha	- 4,78 lbs (2,17kg)
Rozměry (W x H x D)	- 9,1 x 9,4 x 4,8 palců (230 x 238 x 122,8 mm)
Prostředí	- Operační teplota: 41~95 F (5~35 °C) Vlhkost: 80% maximum (nekondenzování)
	- Skladná teplota: -4~140 F (-20~60 °C) Vlhkost: 80% maximum (nekondenzování)
Bezpečnostní směrnice	- FCC Class B, CE, VCCI, UL, cUL, TÜV-GS, PSE, CB Report, CCC

Kompatibilní režimy

Mód	Rozlišení	(ANALOGOVÉ)	
		V.frekvence (Hz)	H.frekvence (kHz)
VESA VGA	640 x 350	70	31,5
VESA VGA	640 x 350	85	37,9
VESA VGA	640 x 400	85	37,9
VESA VGA	640 x 480	60	31,5
VESA VGA	640 x 480	72	37,9
VESA VGA	640 x 480	75	37,5
VESA VGA	640 x 480	85	43,3
VESA VGA	720 x 400	70	31,5
VESA VGA	720 x 400	85	37,9
VESA SVGA	800 x 600	56	35,2
VESA SVGA	800 x 600	60	37,9
VESA SVGA	800 x 600	72	48,1
VESA SVGA	800 x 600	75	46,9
VESA SVGA	800 x 600	85	53,7
VESA XGA	1024 x 768	60	48,4
VESA XGA	1024 x 768	70	56,5
VESA XGA	1024 x 768	75	60,0
VESA XGA	1024 x 768	85	68,7
VESA SXGA	1152 x 864	70	63,8
VESA SXGA	1152 x 864	75	67,5
(*) VESA SXGA	1152 x 864	85	77,1
VESA SXGA	1280 x 1024	60	63,98
(*) VESA SXGA	1280 x 1024	75	79,98
(*) VESA SXGA+	1400 x 1050	60	63,98
MAC LC 13"	640 x 480	66,66	34,98
MAC II 13"	640 x 480	66,68	35
MAC 16"	832 x 624	74,55	49,725
MAC 19"	1024 x 768	75	60,24
MAC	1152 x 870	75,06	68,68
MAC G4	640 x 480	60	31,35
i MAC DV	1024 x 768	75	60
i MAC DV	1152 x 870	75	68,49
(*) i MAC DV	1280 x 960	75	75



❖ (*): pouze pro XD1250, XD1250D.

Regulace a bezpečnostní oznámení

Tento dodatek uvádí všeobecné oznámení pro váš promítací stroj Acer.

Oznámení Federální komise pro komunikaci

Toto zařízení bylo testováno a zjistilo se, že se podřizuje limitu určeném pro Třídou B digitálních zařízení podle Kapitoly 15 podmínek Federální komise pro komunikaci. Tyto limity se stanovují na to, aby zabezpečili přiměřenou ochranu proti škodlivému zasahování v instalacích pro místní obyvatelstvo. Toto zařízení vytváří, používá a může vyzařovat rádiové frekvenční energii a může způsobovat škodlivé zasahování do rádiové komunikace, jestli není nainstalováno a používáno podle instrukcí.

Neexistuje však ani žádné ubezpečení, že zasahování se nevyskytne v určité instalaci. Jestliže toto zařízení způsobí škodlivé zasahování do rádiového nebo televizního příjmu, což je možné skontrolovat vypnutím nebo zapnutím zařízení, uživatelé sa doporučuje opravit zasahování jedním z následujících kroků:

- Změňte polohu přijímací antény.
- Zvětšete vzdálenost mezi zařízením a přijímačem.
- Zapojte zařízení do zásuvky na obvodě jiném než tom, na kterém je připojený přijímač.
- Poradte se s distributorem nebo zkušeným technikem – opravářem na rádiá a televizní přijímače, který vám poskytne pomoc.

Oznámení: Kryté kably

Všechny spojení na jiné počítačové zařízení se musí uskutečnit použitím krytých kablů tak, aby se zabezpečila souladovost s předpisy Federální komise pro komunikaci.

Upozornění

Změny nebo modifikace, které nejsou vysloveně odsouhlaseny výrobcem, mohou zrušit právomoci uživatele na používání tohoto počítače, které jsou udělovány Federální komisí pro komunikaci.

Dodatky

Podmínky pro užívání

Toto zařízení se podřizuje Části 15 v Ustanoveních Federální komise pro komunikaci. Užívání se podřizuje následujícím dvěma podmínkám:

1. toto zařízení nesmí způsobovat škodlivé zasahování, a
2. toto zařízení musí přijat jakékoliv zasahování, včetně zasahování, které může způsobovat nežádoucí používání.

Notice: Canadian users

This Class B digital apparatus complies with Canadian ICES-003.

Remarque à l'intention des utilisateurs canadiens

Cet appareil numérique de la classe B est conforme a la norme NMB-003 du Canada.

Prohlášení shody pro členské státy EU

Acer tímto prohlašuje, že tento promítací stroj Acer je v souladu se základními požadavkami a ostatními patřičnými nařízeními Směrnice 1999/5/EC. (Další informace získáte na internetové stránce [http:// global.acer.com](http://global.acer.com).)

Соответствует сертификатам, обязательным в РФ



ME61

Důležité bezpečnostní instrukce

Pečlivě si přečtěte tyto instrukce. Uchovejte je pro budoucí použití.

1. Řiďte se všemi výstrahami a instrukcemi uvedenými na tomto výrobku.
2. Odpojte tento výrobek ze zásuvky v stěně předtím, než začnete s jeho čištěním. Nepoužívejte tekuté čisticí prostředky nebo aerosolové čističe. Při čištění použijte hadr navlhčený ve vodě.
3. Nepoužívejte tento výrobek v blízkosti vody.
4. Nekláďte tento výrobek na neustálený vozík, stojan nebo stůl. Při pádu může být výrobek poškozen.
5. S tímto výrobkem by se mělo manipulovat z příkonního zdroje označeného na obalu výrobku. Jestli si nejste jisti příkonovým typem, poraďte se s vaším distributorem nebo místní firmou síťové komunikace.
6. Zabraňte, aby jakékoliv předměty leželi na elektrickém drátě. Neumísťujte tento výrobek v blízkosti oblastí, kde lidé běžně chodí a mohli by šlápnout na elektrický drát.
7. Nikdy násilím nevtlačujte předměty jakéhokoli druhu do štěrbin v krytu. Mohlo by dojít ke kontaktu s nebezpečnými částmi pod napětím nebo ke zkratu a tím ke vzniku nebezpečí ohně nebo elektrického šoku. Nikdy nepolévejte výrobek žádným druhem tekutiny.
8. Nepokoušejte se sami o opravu výrobku, protože otevřením nebo odejmutím krytu se vystavujete nebezpečí kontaktu s vysokým napětím a jiným nebezpečím. Všechny opravy přenechejte servisním technikům.
9. Odpojte výrobek od sítě a přenechejte opravy kvalifikovaným servisním technikům, jde-li o tyto případy :
 - a. Síťový kabel nebo zástrčka jsou poškozeny nebo rozedřeny.
 - b. Do výrobku se vylila tekutina.
 - c. Výrobek byl vystaven vodě nebo dešti.
 - d. Výrobek nepracuje správně, přestože byly dodrženy všechny provozní instrukce. Nastavte pouze ty ovládací prvky, které jsou popsány v provozních instrukcích, protože nesprávné nastavení jiných ovládacích prvků by mohlo mít za následek poškození výrobku, přičemž uvedení výrobku do původního stavu velmi často vyžaduje intenzivní práci kvalifikovaného technika.
 - e. Výrobek spadl na zem nebo byl poškozen jeho obal. Výrobek vykazuje výrazné změny v provozu, které naznačují nutnost opravy.
10. Na zabránění rizika nečekaného elektrického šoku používejte adaptér střídavého proudu jenom v případech, kdy je zásuvka v stěně bezpečně uzemněna.